

Elektryczny pojemnościowy ogrzewacz wody

WEBER WE

AT30-R20VJ(A) AT50-R20VJ(A) AT80-R20VJ(A) AT100-R20VJ(A)



Instrukcja instalacji i obsługi

Tłumaczenie oryginalnej instrukcji obsługi

Zastrzega się prawo do zmian, stan na dzień 10.11.2025

Przed instalacją urządzenia dokładnie zapoznaj się z instrukcją instalacji i użytkowania, a także z warunkami gwarancyjnymi. Niniejsza instrukcja zawiera wymagania i zalecenia, które należy stosować podczas instalacji i użytkowania, stosując jednocześnie wytyczne przepisów zawarte w obowiązujących normach krajowych. Podłączenie urządzenia należy zlecić osobie posiadającej odpowiednie kwalifikacje i uprawnienia w zależności od rodzaju prowadzonych prac.

ZASTOSOWANIE

Pojemnościowy ogrzewacz wody służy do podgrzewania wody użytkowej i jej magazynowania. Urządzenie przeznaczone jest do gospodarstw domowych, biur, sklepów, itp. Ogrzewacz można stosować zarówno do jednego, jak i dla kilku punktów poboru, stosując się do odpowiedniego podłączenia ciepłej i zimnej wody. Urządzenie jest oferowane w wersji pionowej i nie można montować go w innej pozycji.

BUDOWA

Urządzenie składa się ze stalowego zbiornika wody pokrytego warstwą emalii ceramicznej. Zabezpieczenie przed korozją stanowi warstwa emalii ceramicznej oraz anoda magnezowa. Za podgrzew wody odpowiedzialna jest grzałka elektryczna zabudowana w zasobniku i wyposażona w termostat umożliwiający ustawienie zadanej temperatury podgrzewanej wody. Do zbiornika doprowadzone są 2 rury zasilania i powrotu, które należy połączyć z instalacją zewnętrzną. Urządzenie wyposażono ponadto w przewód elektryczny, izolację termiczną oraz obudowę zewnętrzną.

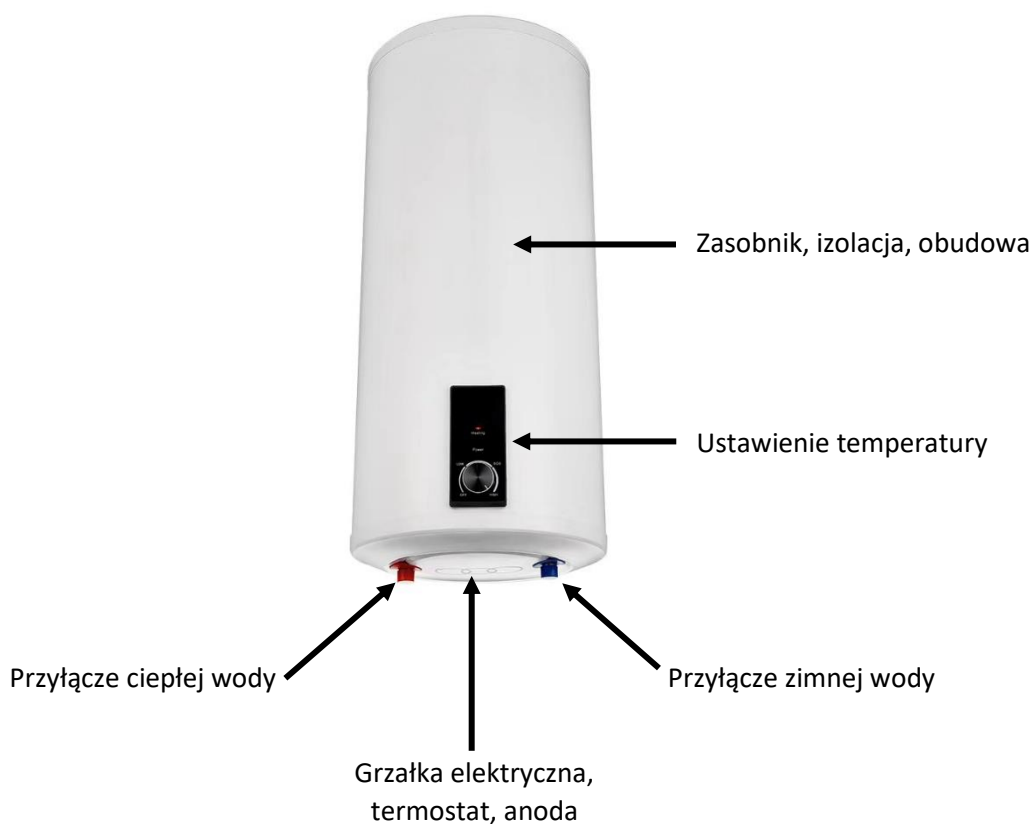

DANE TECHNICZNE

Parametr	AT30 -R20VJ(A)	AT50 -R20VJ(A)	AT80 -R20VJ(A)	AT100 -R20VJ(A)
Pojemność magazynowa	30 l.	50 l.	80 l.	100 l.
Napięcie znamionowe/Częstotliwość	230 V, 50 Hz	230 V, 50 Hz	230 V, 50 Hz	230 V, 50 Hz
Moc nominalna	2 kW	2 kW	2 kW	2 kW
Prąd nominalny	8,7 A	8,7 A	8,7 A	8,7 A
Maksymalna temperatury wody	75 °C	75 °C	75 °C	75 °C
Czas nagrzewania $\Delta t=60^{\circ}\text{C}$	Ok. 63 min	Ok. 105 min	Ok. 170 min	Ok. 210 min
Dzienne zużycie energii elektrycznej*	504 kWh/annum	1291 kWh/annum	1343 kWh/annum	1369 kWh/annum
Profil obciążenia*	S	M	M	M
Efektywność energetyczna*	36,6 %	39,8 %	38,2 %	37,5 %
Klasa efektywności energetycznej	B	B	C	C
Maksymalne ciśnienie wody	6 bar	6 bar	6 bar	6 bar
Rodzaj ochrony	IPX4	IPX4	IPX4	IPX4
Klasa ochrony	I	I	I	I
Waga	11 kg	15 kg	20 kg	22 kg
Wymiary (średnica x wysokość)	34 x 54 cm	34 x 77 cm	41 x 80 cm	41 x 95 cm

*Zgodnie z UE 812/2013

ZALECENIA DLA UŻYTKOWNIKA

Bezpieczeństwo użytkownika

Instalację i uruchomienie powinna wykonać osoba posiadająca odpowiednie kwalifikacje. Należy regularnie sprawdzać drożność zaworu bezpieczeństwa poprzez próbę otwarcia. Cykliczność i sposób przeprowadzenia tej czynności należy dostosować do wytycznych producenta zaworu. W przypadku braku drożności, zawór należy wymienić natychmiast, gdyż może to doprowadzić do uszkodzenia ogrzewacza. Należy cyklicznie sprawdzać stan urządzenia pod kątem ewentualnych wycieków. Należy sprawdzać cyklicznie stan podłączenia elektrycznego. Należy cyklicznie sprawdzać stan elementów ulegających naturalnemu zużyciu podczas eksploatacji, tj. element grzejny i anoda magnezowa. Zużycie tych elementów wpływa na bezpieczeństwo użytkownika i żywotność urządzenia. Jeśli zauważysz jakiegokolwiek nieprawidłowe działanie lub uszkodzenie, odłącz urządzenie od zasilania elektrycznego i nie używaj go do momentu naprawy przez wykwalifikowanego instalatora.

Obsługa, regulacja, oszczędzanie energii

Należy ustawić temperaturę wody na pokrętle. Sygnalizacja świetlna wskazuje, czy w danej chwili odbywa się podgrzew wody. W przypadku podgrzewania wody do wysokich temperatur z zaworu bezpieczeństwa może wydostawać się woda, co jest zjawiskiem normalnym. Zaleca się odprowadzanie wody z zaworu za pomocą węża podłączonego np. do kanalizacji. Wycieki z zaworu świadczą o tym, że naczynie przeponowe wody użytkowej jest zbyt małe i nie jest w stanie kompensować wzrostu objętości wody w instalacji. W takich sytuacjach zastosuj większe naczynie przeponowe na instalacji wody. Jeśli nie dokonasz wymiany naczynia przeponowego na większe, możesz nieodwracalnie uszkodzić urządzenie. Oszczędzanie energii można stosować poprzez nagrzewanie wody do niezbyt wysokich temperatur. Im wyższa temperatura wody, tym większe straty ciepła i tym samym, wyższe koszty użytkownika. Ponadto wysokie temperatury wody powodują szybsze gromadzenie się kamienia na elemencie grzejnym i prowadzą do jego uszkodzenia. Temperaturę podgrzewu reguluje się na pokrętle (3). W przypadku, gdy zamierzasz przez dłuższy czas nie korzystać z urządzenia, odłącz je od zasilania elektrycznego. Świecąca dioda (2) oznacza, że urządzenie jest podłączone do sieci. Świecąca dioda (1) oznacza tryb ogrzewania. Gdy woda zostanie podgrzana, dioda gaśnie. Zielona lampka oznacza podłączenie do zasilania.

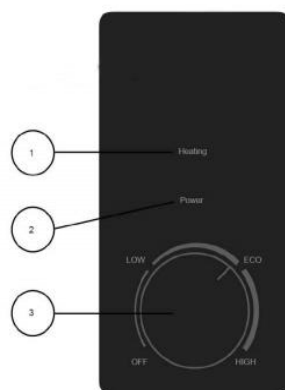

Czyszczenie, konserwacja, przeglądy, wymiana elementów ulegających naturalnemu zużyciu

Czyszczenie obudowy należy przeprowadzać regularnie za pomocą wilgotnej ścierki z nieznacznym dodatkiem środka czyszczącego. Stosowanie mocno agresywnych środków może spowodować przebarwienia na obudowie. Wymieniaj anodę magnezową co najmniej raz w roku. Takie działanie z pewnością wydłuży żywotność ogrzewacza. Zleć tą czynność osobie posiadającej stosowne kwalifikacje. Podczas wymiany anody odłącz urządzenie od zasilania elektrycznego. Pamiętaj, że regularna wymiana anody jest warunkiem utrzymania gwarancji. Wymienione anody oraz dowody ich zakupu należy zachować do wglądu serwisu. Należy co 6 mc dokonywać przeglądu pod kątem stanu instalacji elektrycznej, stanu anody magnezowej i stanu elementu grzejnego. Anoda magnezowa i element grzejny, to elementy które ulegają naturalnemu zużyciu podczas eksploatacji. Szybkość ich zużycia i tym samym konieczność wymiany, zależą w głównej mierze od jakości i twardości wody. Te elementy nie podlegają gwarancji producenta.

Usterki i rozwiązywanie problemów

Jeśli zauważysz jakiegokolwiek nieprawidłowości w działaniu urządzenia, w pierwszej kolejności odłącz je od zasilania elektrycznego. Następnie wezwij osobę, która dokonywała montażu lub inną osobę posiadającą odpowiednie kwalifikacje, aby dokładnie sprawdzić przyczynę uszkodzenia. Jeśli problem nie zostanie rozwiązany lub usterka nie zostanie usunięta, zgłoś reklamację do gwaranta urządzenia. Zawsze zweryfikuj ewentualne usterki z problemami przedstawionymi w poniższej tabeli.

Usterka/Problem	Przyczyna	Sposób usunięcia
Kontrolka ogrzewania jest wyłączona, nie ma ciepłej wody	Niewłaściwe parametry zasilania lub uszkodzone przyłącze Uszkodzony element grzewczy lub dioda	Zmierz aktualne parametry zasilania w sieci i jakość przyłącza korzystając z personelu posiadającego stosowne kwalifikacje.
Brak wody po odkręceniu baterii	Zbyt niskie ciśnienie w sieci lub zawory odcinające na instalacji zewnętrznej są zamknięte	Zleć diagnozę wykwalifikowanemu personelowi.
Temperatura wody przewyższa temperaturę 75°C lub pomimo podgrzewu woda jest cały czas zimna	Awaria termostatu	Wyłącz urządzenie z zasilania i wezwij personel z odpowiednimi kwalifikacjami.
Z zaworu bezpieczeństwa cały czas wycieka woda	Uszkodzony lub zanieczyszczony zawór bezpieczeństwa lub zbyt wysokie ciśnienie w sieci lub niewłaściwie dobrane naczynie przeponowe.	Aktywuj kilkakrotnie zawór bezpieczeństwa i sprawdź ciśnienie w sieci na manometrze. Jeśli ciśnienie jest zbyt wysokie, zredukuj je. Jeśli z zaworu nadal wypływa woda, wymień je na nowy.

ZALECENIA DLA INSTALATORA

Montażu urządzenia może dokonać osoba posiadająca stosowne uprawnienia elektryczne oraz doświadczenie w doborze i montażu elektrycznych pojemnościowych podgrzewaczy wody.

Mocowanie

Urządzenie należy zamocować do stabilnego podłoża w sposób zapewniający odpowiednią stabilność przy uwzględnieniu wagi napełnionego urządzenia. Montażu dokonaj w taki sposób, aby zapewnić odpowiedni dostęp do urządzenia z każdej strony, co jest niezbędne w przypadku konserwacji lub naprawy. Gwarant nie odpowiada za uszkodzenia powstałe w wyniku niestabilnego połączenia z podłożem oraz za brak możliwości przeprowadzenia prac serwisowych w wyniku braku dostatecznego dostępu do urządzenia. Pamiętaj, że urządzenie powinno być zamontowane pionowo bez żadnych odchyłek. Poniżej miejsca uchwytów urządzenia.



Podłączenie do instalacji wodociągowej

Do połączenia króćców z istniejącą instalacją można stosować zarówno elastyczne jak i sztywne przewody o temperaturze pracy i ciśnieniu odpowiadającym warunkom pracy urządzenia, tj. temp. maksymalna 75°C, ciśnienie maksymalne 6 bar. W jak najbliższym położeniu wlotu zimnej wody do ogrzewacza, należy zastosować zawór bezpieczeństwa o maksymalnym ciśnieniu otwarcia 6 bar. Pomiędzy zaworem bezpieczeństwa, a ogrzewaczem nie można stosować zaworu odcinającego. Zastosowanie zaworu powoduje utratę gwarancji. Na przewodach zasilania i powrotu zastosuj zawory odcinające umożliwiające serwisowanie lub wymianę urządzenia bez konieczności wyłączenia z eksploatacji całej instalacji wody użytkowej. Schemat podłączenia poniżej.

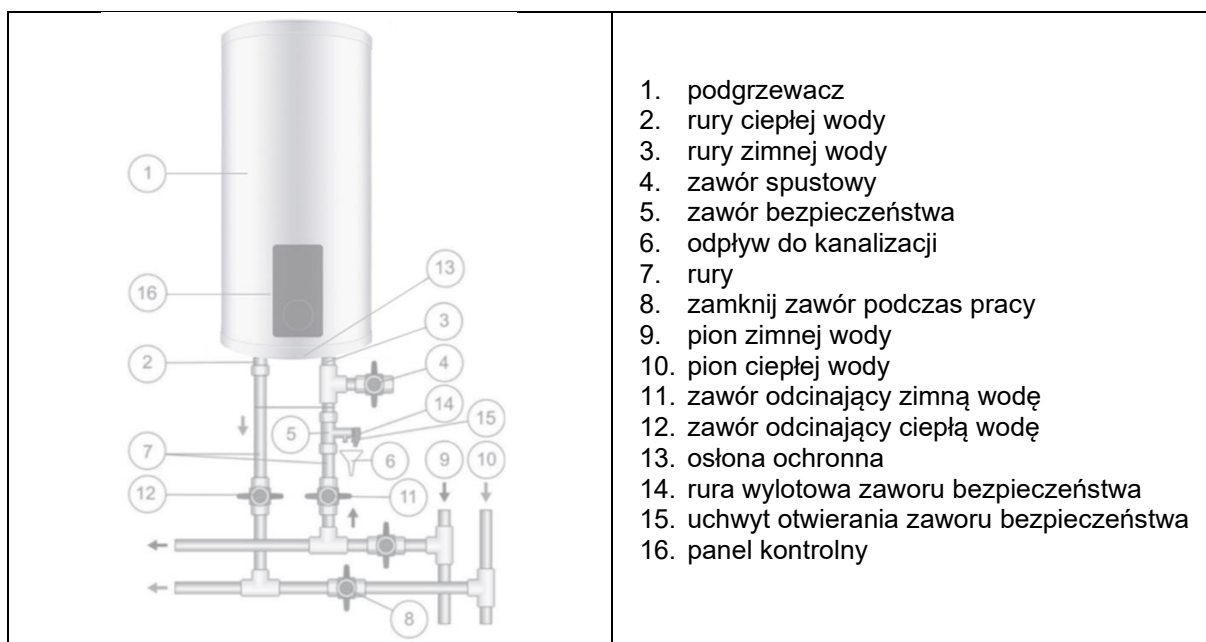

Podłączenie do instalacji elektrycznej

Ogrzewacz należy podłączyć do instalacji za pośrednictwem gniazda wtyczkowego z uziemieniem 16A/230V. Nie dopuszcza się stosowania przedłużaczy, rozgałęźników itp. Za dokonywanie przeróbek odpowiedzialność ponosi instalator. Gniazdo wtykowe powinno być zlokalizowane powyżej ogrzewacza i w odległości pionowej oraz poziomej maksymalnie zabezpieczającej przed ryzykiem ewentualnego zalania w trakcie awarii. To samo dotyczy odległości gniazda od zaworu bezpieczeństwa. Instalacja elektryczna powinna być dostosowana do aktualnych przepisów i norm.

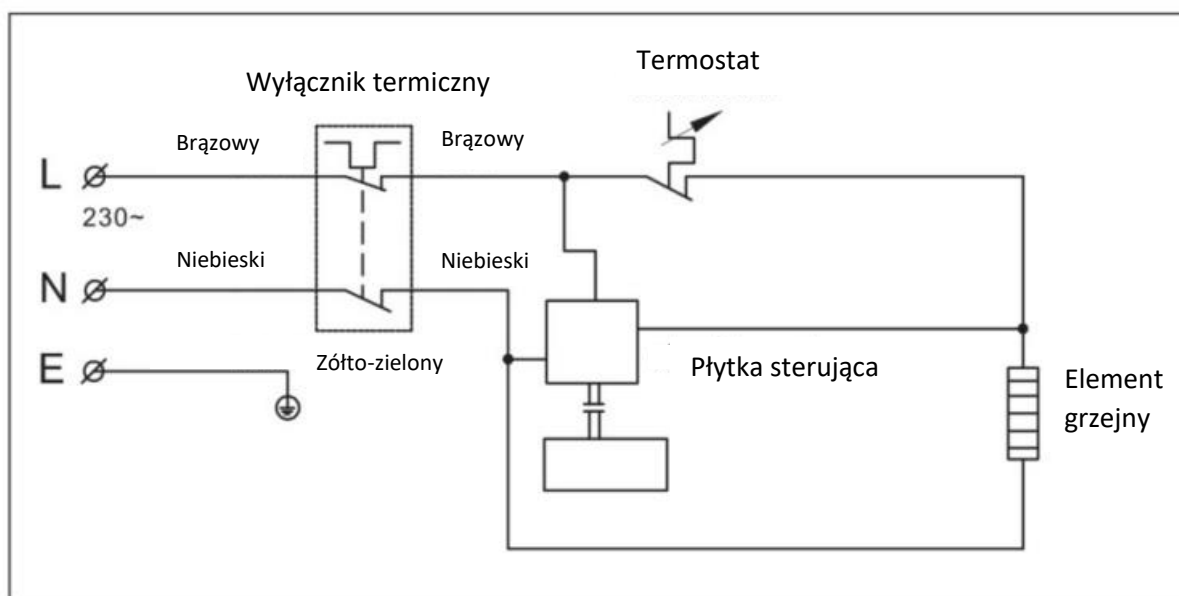

INSTRUKCJA BEZPIECZEŃSTWA



Ogólne zasady bezpieczeństwa

Aby uniknąć obrażeń ciała i/lub uszkodzenia mienia, należy dokładnie przestrzegać wszystkich wskazówek dotyczących bezpieczeństwa, instrukcji, ostrzeżeń i zabezpieczeń oraz zapoznać się ze wszystkimi elementami urządzenia. Upewnij się, że wiesz jak szybko zareagować w sytuacji awarii lub niewłaściwego działania. Zaleca się, aby w przypadku każdego wykrycia nieprawidłowego działania, skonsultować się z personelem o odpowiednich kwalifikacjach. Niezastosowanie się do zaleceń może wpłynąć na twoje bezpieczeństwo, jak również zwalnia producenta urządzenia od jakiegokolwiek odpowiedzialności.

Bezpieczeństwo w miejscu instalacji urządzenia

Utrzymuj miejsce, w którym zainstalowano urządzenie w odpowiedniej czystości a instalację wody w należyтым stanie technicznym. Nieczystości oraz zły stan instalacji wodnej zwiększają ryzyko wypadku. Chronić dzieci przed dostępem do urządzenia i obsługiwać je z należytą koncentracją. Rozproszenie uwagi sprzyja wypadkom. Podczas instalacji przeprowadzaj wszystkie czynności zgodnie ze sztuką, obowiązującymi przepisami oraz niniejszą instrukcją.

Bezpieczeństwo elektryczne

Wtyczki urządzenia powinna pasować do gniazdka. Nigdy nie modyfikuj wtyczki w żaden sposób. Nie używaj żadnych przejściówek i przedłużaczy, aby zmniejszyć ryzyko porażenia prądem. Nie wystawiaj urządzenia na bezpośrednie działanie wody. Nie kieruj strumienia prysznica na urządzenie i na przyłącze elektryczne. Nie nadużywaj przewodu. Nigdy nie używaj przewodu elektrycznego jako wieszak na ręczniki i inne obce elementy. Przewód należy trzymać z dala od źródeł ciepła, oleju, ostrych krawędzi. Uszkodzone lub splątane przewody zwiększają ryzyko porażenia prądem. Odłącz urządzenie od zasilania jeśli widzisz że którykolwiek element jest uszkodzony. Nigdy nie włączaj urządzenia gdy nie jest napełnione wodą.

Bezpieczeństwo użytkownika i instalatora

Zachowaj czujność, obserwuj, co robisz i kieruj się zdrowym rozsądkiem podczas obsługi i instalacji. Nie przeprowadzaj czynności innych niż standardowe użytkowanie, gdy jesteś zmęczony lub pod wpływem narkotyków, alkoholu, leków. Chwila nieuwagi może spowodować poważne obrażenia ciała. Podczas instalacji stosuj jedynie profesjonalne narzędzia, materiały i wyposażenia ochronnego. Wszelkie naprawy i prace instalacyjne przeprowadzaj gdy urządzenie jest odłączone od zasilania. Nie przesadzaj z szybkością pracy podczas instalacji. Przez cały czas zachowuj właściwą postawę i równowagę. Umożliwia to lepszą kontrolę w nieoczekiwanych sytuacjach.

Bezpieczeństwo użytkownika, transportu, przechowywania i konserwacji

Jeśli zamierzasz przez dłuższy czas nie użytkować ogrzewacza, odłącz go od zasilania elektrycznego. Odłącz wtyczkę od źródła zasilania przed przystąpieniem do jakichkolwiek napraw i prac serwisowych. W przypadku uszkodzenia urządzenia zleć naprawę wyspecjalizowanemu personelowi. Używanie urządzenia niezgodnie z przeznaczeniem może spowodować niebezpieczną sytuację.

Ostrzeżenia i informacje na temat bezpieczeństwa zgodnie z Rozporządzeniem Parlamentu Europejskiego i Rady (EU) 2023/988

Produkt: Elektryczne podgrzewacze wody: WEBER, SUNEX, WIJAS, ITP

Produkt jest bezpieczny w rozumieniu (EU) 2023/988.

Podczas montażu i użytkowania należy stosować się do instrukcji oraz ogólnych wytycznych, dobrej praktyki inżynierskiej w zakresie doboru i montażu instalacji, przepisów BHP, przepisów w zakresie instalacji elektrycznych.

Montaż i konserwację należy powierzyć osobie posiadającej stosowną wiedzę, kwalifikacje, sprzęt i uprawnienia elektryczne. Wszelkie prace instalacyjne i konserwacyjne należy prowadzić po wcześniejszym odłączeniu zasilania elektrycznego.

Instalacja elektryczna do której podłączone będzie urządzenie, powinna spełniać wszelkie aktualne wymagania bezpieczeństwa i norm, w tym wymagania w zakresie zabezpieczeń i uziemienia.

Podczas użytkowania należy stosować się do wytycznych osoby dokonującej montażu, gdyż mogą one się różnić w zależności od specyfiki całej instalacji, w której urządzenie zostało użyte, elementów składowych itp. Na podstawie w/w informacji, osoba dokonująca montażu powinna przeprowadzić instruktarz i odpowiednio oznakować kompletną instalację.







Każdorazowe podejrzenie nieprawidłowego działania urządzenia - należy odłączyć zasilanie elektryczne i zgłosić osobie dokonującej montażu i konserwacji, która posiada odpowiednią wiedzę i kwalifikacje.

Urządzenie nie jest przeznaczone do obsługi przez dzieci (osoby niepełnoletnie) i osoby z niepełnosprawnościami. Nie stwierdzono wpływu płci na powstanie lub zwiększenie ryzyka. Urządzenie przechowuj w miejscu niedostępnym dla dzieci, zanim dokonasz montażu.

Parametry urządzenia (kształt, kolor, zapach, wygląd, opakowanie, objętość, wielkość) wykluczają możliwość pomyłki z produktami spożywczymi.

Wszelkie uwagi i skargi w zakresie bezpieczeństwa tego produktu możesz zgłosić za pośrednictwem formularza na stronie www.swatt.pl zakładka: kontakt/skargi (EU)2023/988 lub za pośrednictwem adresu e-mail: skargieiu2023988@poleko.pl

Oznaczenia na produkcie/opakowaniu/dokumentach dołączonych do produktu:

					
Zapoznaj się z instrukcją przed montażem i użytkowaniem. Zachowaj instrukcję.	Przed montażem przechowuj w miejscu niedostępnym dla dzieci.	Urządzenie elektryczne pod napięciem.	Uważaj na przewody rurowe, gorące powierzchnie. Istnieje ryzyko poparzenia.	Zanim zamontujesz, chroń przed deszczem i wilgocią.	Przełącz zużyty sprzęt do wyznaczonego punktu zbiórki w celu recyklingu.

WARUNKI GWARANCJI

Gwarancja udzielana jest na okres 24 miesięcy od daty zakupu znajdującej się na dowodzie zakupu.

Gwarancją nie są objęte elementy ulegające naturalnemu zużyciu podczas eksploatacji, tj. Anoda magnezowa i grzałka elektryczna.

Warunkiem złożenia reklamacji jest dowód zakupu.

Zgłoszenie gwarancyjne należy zgłaszać bezpośrednio do gwaranta: Polska Ekologia sp. z o.o., ul. 1 Maja 7E, 47-400 Racibórz, www.swatt.pl

Gwarancja nie obejmuje uszkodzeń powstałych z winy niezależnej od gwaranta, w tym między innymi powstałych z winy montażu, użytkowania i przechowywania niezgodnego z niniejszą instrukcją.

Importer/producent: Polska Ekologia sp. z o.o. / ul. 1 Maja 7E / 47-400 Racibórz



Utylizacja i ochrona środowiska

Bądź przyjazny dla środowiska. Po zużyciu zwróć narzędzie, akcesoria i opakowanie do centrum recyklingu. Jeśli urządzenie wymaga wymiany po dłuższym użytkowaniu, nie wyrzucaj go do odpadów domowych, lecz zutylizuj w sposób bezpieczny dla środowiska. Zastosowane części plastikowe i metalowe można oddzielić, a tym samym można zastosować recykling.

Karta produktu

Wg. Rozporządzenia Komisji Europejskiej EU 812/2013

Model	WEBER WE AT30-R20VJ	WEBER WE AT50-R20VJ	WEBER WE AT80-R20VJ	WEBER WE AT100-R20VJ
Klasa efektywności energetycznej	B	B	C	C
Roczne zużycie energii elektrycznej	504 kWh/annum	1291 kWh/annum	1343 kWh/annum	1369 kWh/annum
Deklarowany profil obciążeń	S	M	M	M
Efektywność energetyczna podgrzewania wody	36,6 %	39,8 %	38,2 %	37,5 %
Ustawienia termostatu	25 ÷ 75 °C	25 ÷ 75 °C	25 ÷ 75 °C	25 ÷ 75 °C
Poziom mocy akustycznej	15 dB	15 dB	15 dB	15 dB

Polska Ekologia Sp. z o.o.

Ul. 7 Maja 7E

47-400 Racibórz



Deklaracja Zgodności WE

Niniejszym deklarujemy, że urządzenia:

Rodzaj urządzenia: Elektryczny ogrzewacz wody

Typ/nazwa/model:

WEBER WE: AT30-R20VJ(A), AT50-R20VJ(A), AT80-R20VJ(A), AT100-R20VJ(A)

WEBER WE POZ: AT30-W20HS(A), AT50-W20HS(A), AT80-W20HS(A), AT100-W20HS(A)

WEBER WE FLAT: AT30-W20VS(A), AT50-W20VS(A), AT80-W20VS(A), AT100-W20VS(A)

WEBER WE PP: AT30-R20VS(B), AT50-R20VS(B), AT80-R20VS(B), AT100-R20VS(B)

WEBER WE PP FLAT: AT30-W20VS(B), AT50-W20VS(B), AT80-W20VS(B), AT100-W20VS(B)

Numer partii: od 2025

Spełniają wymogi następujących Dyrektyw i Norm zharmonizowanych UE w ich aktualnie obowiązującym brzmieniu:

2014/68/UE

2014/35/UE

2014/30/UE

2012/19/UE

2011/65/UE

2010/30/UE

2009/125/WE

812/2013

814/2013

PN-EN 50193-1:2016-08

PN-EN 55014-1:2012

PN-EN 55014-2:2015-06

EN 60335-1:2012

PN-EN 60335-1:2012

EN 60335-2-21:2003+A1:2005+A2:2008+AC:2010

PN-EN 60335-2-21:2006/A2:2009

EN 60335-2-35:2002+A1:2007+A2:2011+AC:2005

PN-EN 60335-2-35:2016-03

EN 60529:1993+AC:1993+A1:2000+A2:2013

PN-EN 60529:2003+A2:2014-07

EN 61000-3-2:2014

PN-EN 61000-3-2:2014-10

EN 61000-3-3:2013

PN-EN 61000-3-3:2013-10

EN 61140:2002

PN-EN 61140:2016-07

EN 61293:1994

PN-EN 61293:2000

EN 62233:2008+AC:2008

PN-EN 62233:2008

Deklaracja wystawiona na wyłączną odpowiedzialność:

Polska Ekologia Sp. z o.o., ul. 1 Maja 7E, 47-400 Racibórz

10.11.2025 Racibórz

Data i miejscowość
(date and place)

Polska Ekologia Sp. z o.o.

ul. 1 Maja 7E, 47-400 Racibórz

NIP. 522-24-47-147 REGON. 014853476

www.poleko.pl, e-mail: poleko@poleko.pl

Podpis i pieczęć

(signature and stamp)