



EOD6F77WV

EOD6F77WX

EOD6F77WZ

LOD6F77WZ

ET Kasutusjuhend | **Ahi**

3

PL Instrukcja obsługi | **Piekarnik**

25



PAIGALDAMINE / INSTALACJA

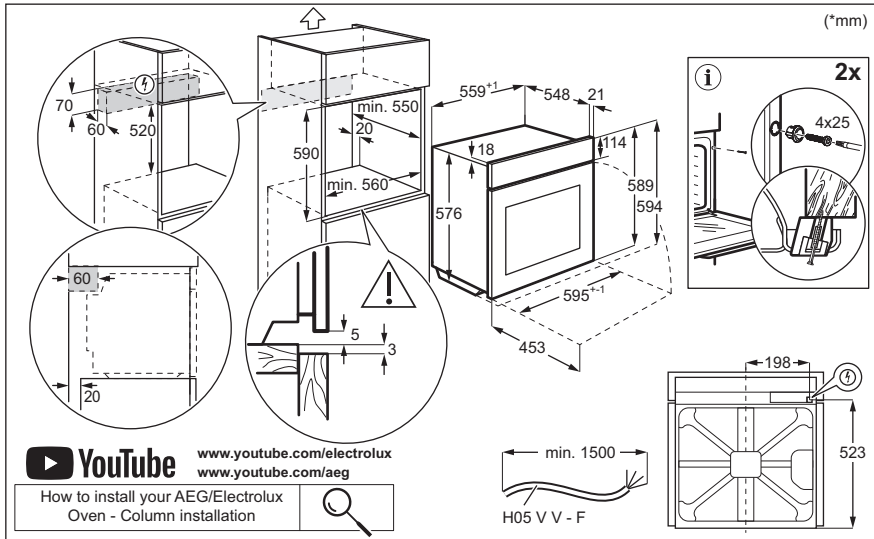
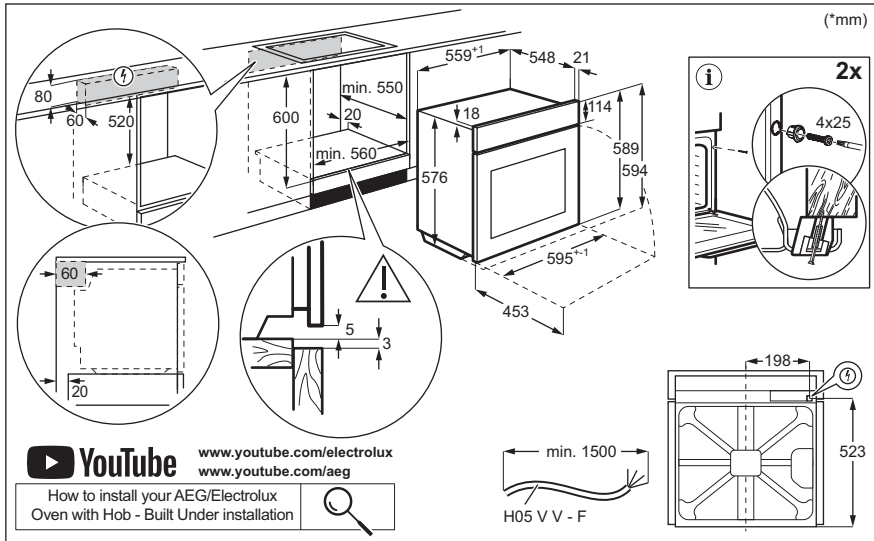

Tere tulemast Electroluxi! Aitäh, et valisite meie seadme.



nõuandeid, brošüüre, tõrkeotsingu, remondi- ja hooldusteavet:
www.electrolux.com/support

Jäetakse õigus teha muutusi.

SISUKORD

1. OHUTUSINFO.....	3
2. OHUTUSJUHISED.....	5
3. TOOTE KIRJELDUS.....	7
4. JUHTPANEEL.....	8
5. ENNE ESIMEST KASUTAMIST.....	9
6. IGAPÄEVANE KASUTAMINE.....	10
7. LISAFUNKTSIOONID.....	14
8. KELLA FUNKTSIOONID.....	15
9. LISATARVIKUTE KASUTAMINE.....	16
10. VIHJEID JA NÄPUNÄITEID.....	17
11. PUHASTUS JA HOOLDUS.....	19
12. VEAOTSING.....	22
13. ENERGIATÕHUSUS.....	23
14. JÄÄTMEKÄITLUS.....	24

1. ⚠ OHUTUSINFO

Enne seadme paigaldamist ja kasutamist lugege kaasasolev juhend tähelepanelikult läbi. Tootja ei võta endale vastutust vigastuste või varalise kahju eest, mis on tingitud paigaldusnõuete eiramisest või väärast kasutusest. Hoidke kasutusjuhend kindlas kohas alles, et saaksite seda vajadusel vaadata.

1.1 Laste ja haavatavate inimeste turvalisus

- Vähemalt 8-aastased ja vanemad lapsed ning piiratud füüsiliste, sensorsete või vaimsete võimete või väheste kogemuste ja teadmistega isikud tohivad seda seadet kasutada järelevalve all või kui neid on õpetatud seadet ohutul viisil kasutama ja mõistma kaasnevaid ohte. Lapsed vanuses kuni 8 aastat ning raske või väga keerulise

puudega isikud tuleks hoida seadmest eemal, kui neil ei saa pidevalt silma peal hoida.

- Tuleb jälgida, et lapsed ei mängiks seadmega ja rakendust sisaldavate mobiilseadmetega.
- Hoidke pakendimaterjal lastele kättesaamatus kohas ja kõrvaldage see nõuetekohaselt.
- HOIATUS: Seade ja selle juurde kuuluvad osad lähevad kasutamise ajal kuumaks. Hoidke lapsed ning lemmikloomad töötavast ja jahtuvast seadmest eemal.
- Kui seadmel on olemas laste ohutusseade, tuleks see sisse lülitada.
- Lapsed ei tohi ilma järelvalveta seadet puhastada ega hooldustoiminguid läbi viia.

1.2 Üldine ohutus

- See seade on ette nähtud ainult toidu valmistamiseks.
- See seade on ettenähtud kasutamiseks kodumajapidamise siseruumides.
- Seda seadet võib kasutada kontorites, hotellide külalistetubades, hommikusöögiga külalistetubades, talumajapidamistes ja muudes sarnastes majutusruumides, kui selline kasutamine ei ületa (keskmist) kodumajapidamise kasutuskoormust.
- Seadme paigaldamine ja toitekaablit vahetamine on lubatud ainult kvalifitseeritud elektrikule!
- Ärge kasutage seadet enne, kui see on köögimööblisse sisse ehitatud.
- Enne mis tahes hooldustöid ühendage seade vooluvõrgust lahti.
- Kui toitejuhe on kahjustatud, laske see elektriohutuse tagamiseks välja vahetada tootja, selle volitatud hoolduskeskuse või vastavat kvalifikatsiooni omava isiku poolt.
- HOIATUS: Elektrilöögi vältimiseks veenduge, et seade on enne lambi vahetamist välja lülitatud.

- HOIATUS: Seade ja selle juurde kuuluvad osad lähevad kasutamise ajal kuumaks. Tuleb olla ettevaatlik, et vältida kütteelementide või pinna puudutamist seadme sisemuses.
- Tarvikute või ahjunõude eemaldamiseks või sisestamiseks kasutage alati ahjukindaid.
- Kasutage ainult selle seadme jaoks soovitud toidutermomeetrit (sisetemperatuuri andurit).
- Ahjuriili tugede eemaldamiseks tõmmake esmalt riilutoe esiots ja seejärel tagumine ots külgešina küljest lahti. Asetage ahjuresti toed tagasi vastupidises järjekorras.
- Ärge kasutage seadme puhastamiseks aurupuhastit.
- Ärge kasutage klaasikse puhastamiseks abrasiivpuhastusvahendid või teravad metallkaabitsad, sest need võivad klaasi pinda kriimustada, mille tagajärjel võib see puruneda.

2. OHUTUSJUHISED

2.1 Paigaldamine

HOIATUS!

Seadet tohib paigaldada ainult kvalifitseeritud tehnik.

- Eemaldage kõik pakkematerjalid.
- Kahjustatud seadet ei tohi paigaldada ega kasutada.
- Järgige meie veebisaidil olevaid paigaldusjuhiseid.
- Kuna seade on raske, olge selle liigutamisel ettevaatlik. Kasutage töökindaid ja kinnisi jalanõusid.
- Ärge tõmmake seadet käepidemest.
- Paigaldage seade ohutusse ja sobivasse kohta, mis vastab paigaldusnõuetele.
- Tagage minimaalne kaugus muudest seadmetest ja mööbliesemetest.
- Enne seadme paigaldamist kontrollige, kas seadme üks avaneb takistusteta.
- Seade on varustatud elektrilise jahutussüsteemiga. See tuleb ühendada elektritoitesüsteemiga.

2.2 Elektriühendus

HOIATUS!

Tulekahju- ja elektrilöögioht.

- Kõik elektriühendused peab teostama kvalifitseeritud elektrik.
- Seade peab olema maandatud.
- Kontrollige, kas andmeplaadil olevad elektriandmed vastavad teie kohaliku vooluvõrgu näitajatele.
- Kasutage alati nõuetekohaselt paigaldatud elektrihoitud pistikupesade.
- Ärge kasutage mitmikpistikuid ega pikenduskaableid.
- Veenduge, et te ei vigastaks toitepistikut ega -juhet. Kui seadme toitekaabel tuleb välja vahetada, siis pöörduge meie hoolduskeskuse.
- Jälgige, et toitejuhe ei puutuks vastu seadme ust ega oleks uksele lähedal või seadme all olevas nišis, eriti siis, kui seade töötab või üks on kuum.
- Isoleeritud ja isoleerimata osad peavad olema kinnitatud nii, et neid ei saaks ilma tööriistadeta eemaldada.

- Ühendage toitepistik seinakontakti alles pärast paigalduse lõpuleviimist. Veenduge, et pärast paigaldamist säilib juurdepääs toitepistikule.
- Kui seinakontakt logiseb, ärge pange sinna toitepistikut.
- Seadet vooluvõrgust eemaldades ärge tõmmake toitekaablist. Võtke alati kinni pistikust.
- Kasutage ainult õigeid isolatsiooniseadiseid: kaitselüliteid, kaitsmeid (keermega kaitsmed tuleb pesast eemaldada), maalekkevoolu kaitsmeid ja kontaktoreid.
- Seadme ühendus vooluvõrguga tuleb varustada mitmepooluselise isolatsiooniseadisega. Isolatsiooniseadise lahutatud kontaktide vahemik peab olema vähemalt 3 mm.
- Seadmega kaasnevad toitekaabel ja toitepistik.

Kaablitüübid, mis sobivad paigaldamiseks või asendamiseks Euroopas:

H07 RN-F, H05 RN-F, H05 RRF, H05 VV-F, H05 V2V2-F (T90), H05 BB-F

Kaabli ristlõike pindala peab vastama andmesildil näidatud koguvõimsusele. Vt ka tabelit:

Koguvõimsus (W)	Kaabli ristlõige (mm ²)
max 1380	3x0.75
max 2300	3x1
max 3680	3x1.5

Maandusjuhe (roheline/kollane kaabel) peab olema 2 cm pikem kui pruun faasijuhe ja sinine neutraaljuhe.

2.3 Kasutamine

HOIATUS!

Vigastuse, põletuse, elektrilöögi või plahvatuse oht!

- Ärge muutke seadme tehnilisi omadusi.
- Veenduge, et ventilatsiooniavad pole kinni.
- Ärge jätke töötavat seadet järelvalveta.

- Deaktiveerige seade iga kord pärast kasutamist.
- Olge seadme töötamise ajal ukse avamisega ettevaatlik. Kuum õhk võib vabaneda.
- Ärge kasutage seadet märgade kätega ega veega kokku puutudes.
- Ärge avaldage avatud uksele survet.
- Ärge kasutage seadet töö- ega hoiupinnana.
- Avage seadme uks ettevaatlikult. Koostisosade kasutamine koos alkoholiga võib tekitada alkoholi ja õhu segu.
- Ärge laske ukse avamisel sädemetel ega lahtisel leegil seadmega kokku puutuda.
- Kasutage alati toidu säilitamiseks ettenähtud klaase ja purke.
- Ärge pange tuleohtlikke või tuleohtliku ainega märgunud esemeid seadmesse, selle lähedusse ega peale.
- Ärge oma Wi-Fi parooli jagage.

HOIATUS!

Seadme kahjustamise oht.

- Emailihi kahjustamise või värvimuutuse ärahoidmiseks:
 - ärge pange ahjunõusid ega muid esemeid otse seadme põhjale.
 - ärge asetage alumiiniumfooliumit vahetult seadme sisemuse põhjale.
 - ärge pange vett vahetult kuuma seadmesse.
 - ärge hoidke pärast küpsetamise lõpetamist seadmes niiskeid nõusid ja toitu.
 - olge lisavarustuse eemaldamisel või paigaldamisel ettevaatlik.
- Emaili või roostevaba terase värvi muutumine ei mõjuta seadme tööd kuidagi.
- Mahlasemate kookide puhul kasutage sügavat vormi. Puuviljamahlad tekitavad plekke, mis võivad olla püsivad.
- Valmistage toitu alati suletud ahjuuksega.
- Kui seade paigaldatakse köögimööbli paneeli (nt ukse) taha, siis jälgige, et seadme töötamise ajal oleks uks alati lahti. Vastasel korral võib kinnise mööblipaneeli taha kogunev niiskus kahjustada nii seadet, mööblit kui ka põrandat. Ärge sulgege paneeli või ust, enne kui seade pole pärast kasutamist täielikult maha jahtunud.

2.4 Hooldus ja puhastamine

⚠ HOIATUS!

Kehavigastuse, tulekahju või seadme kahjustamise oht.

- Enne hooldustoiminguid lülitage seade välja ja lahutage toitepistik pistikupesast.
- Veenduge, et seade on külm. On oht, et klaaspaneelid võivad puruneda.
- Kui ukse klaaspaneelid on kahjustatud, vahetage need kohe välja. Pöörduge volitatud hoolduskeskuse.
- Olge seadme ukse eemaldamisel ettevaatlik. Uks on raske!
- Puhastage seadet regulaarselt, et vältida pinnamaterjali kahjustumist.
- Puhastage seadet pehme niiske lapiga. Kasutage ainult neutraalseid pesuaineid. Ärge kasutage abrasiivseid vahendeid, küürimiskäsnu, lahusteid ega metallesemeid.
- Ahjupihusti kasutamisel järgige pakendil olevaid ohutusjuhiseid.
- Ärge puhastage katalüütilist emaili pesuainega.

2.5 Sisevalgustus

⚠ HOIATUS!

Elektrilöögi oht.

- Teave selles seadmes olevate lampide ja eraldi müüdavate varulampide kohta: Need lambid taluvad ka koduste majapidamisseadmete äärmuslikumaid tingimusi, näiteks temperatuuri, vibratsiooni, niiskust või on mõeldud edastama infot seadme tööoleku kohta. Need pole mõeldud kasutamiseks muudes rakendustes ega sobi ruumide valgustamiseks.
- Toode sisaldab energiatõhususe klassi G valgusallikat.
- Kasutage ainult samasuguste näitajatega lampe .

2.6 Hooldus

- Seadme parandamiseks võtke ühendust volitatud teeninduskeskusega.
- Kasutage ainult originaalvaruosi.

2.7 Kõrvaldamine

⚠ HOIATUS!

Vigastus- või lämbumisoht.

- Seadme nõuetekohase kõrvaldamise kohta saate täpsemaid juhiseid kohalikust omavalitsusest.
- Lahutage seade vooluvõrgust.
- Lõigake elektrijuhe seadme lähedalt läbi ja visake ära.

3. TOOTE KIRJELDUS

3.1 Üldine ülevaade

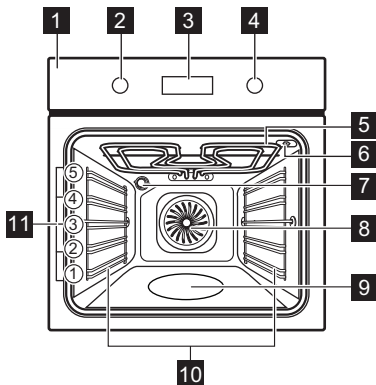

- 1 Juhtpaneel
- 2 Kõpsetusrežiimide nupp
- 3 Ekraan
- 4 Juhtnupp
- 5 Kuumutuselement
- 6 Toidutermomeetri pesa
- 7 Lamp
- 8 Ventilaator
- 9 Ahjuõõnsus
- 10 Riiulitugi, eemaldatav
- 11 Riiuli asendid

3.2 Lisatarvikud

- Traatrest

Koogivormide, ahjukindlate nõude, röstimisnõude, kööginõude/nõude jaoks.

• **Küpsetusplaat**

Niiskete kookide, küpsetiste, leiva, suurte praetükkide, külmutatud toitude ja tilkuvate vedelike jaoks nt. rasva jaoks, toiduainete röstimisel traatriiulil.

• **Grill-/küpsetuspann**

Küpsetamiseks ja röstimiseks või pannina rasva kogumiseks.

• **Toidusensor**

Toiduvalmistamise kontrollimiseks toidu sees oleva temperatuuri alusel.

• **Teleskoopsiinid**

Küpsetusplaatide ja traatrestri hõlpsamaks sisestamiseks ja eemaldamiseks.

4. JUHTPANEEL





4.1 Seadme sisse- ja väljalülitamiseks

Seadme sisselülitamiseks:

1. Vajutage nuppudele. Nupp tuleb välja.
2. Funktsiooni valimiseks keerake kuumutusrežiimide nuppu.
3. Seadete reguleerimiseks pöörake juhtnuppu.

Seadme väljalülitamiseks keerake kuumutusfunktsioonide nupp väljas asendisse .







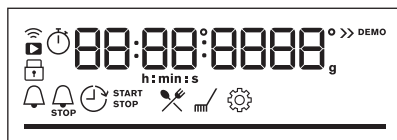







4.2 Juhtpaneeli ülevaade

	Taimeri funktsioonide seadmiseks vajutage nuppu.
	Funktsiooni sisse lülitamiseks vajutage ja hoidke: Kiirkuumus.
	Vajutage seadme lambi sisse- ja väljalülitamiseks.
	Toidu sisetemperatuuri määramiseks vajutage: Toidutermomeeter
OK	Valiku kinnitamiseks vajutage.

4.3 Ekraani indikaatorid



Ekraan koos peamiste funktsioonidega.

	Seade on lukus.
	Alammenüü: Juhendatud küpsetamine.
	Alammenüü: Puhastamine.
	Alammenüü: Seaded
	Kiirkuumus on sisse lülitatud.
	Auruga küpsetamine on aktiveeritud.
	Toidusensor on sisse lülitatud.
	Minutilugeja on sisse lülitatud.
	Küpsetusaeg on sisse lülitatud.
	Viitkäivitus on sisse lülitatud.
	Uptimer on sisse lülitatud.
	Wi-Fi on sisse lülitatud.
	Kaugjuhtimine on sisse lülitatud.
	Edenemisriba – näitab visuaalselt, kui seade saavutab valitud temperatuuri või kui küpsetusaeg lõpeb.

5. ENNE ESIMEST KASUTAMIST

HOIATUS!

Vt ohutust käsitlevaid peatükke.



5.1 Kellaaja seadmine

Esmakordsel vooluvõrku ühendamisel oodake, kuni ekraanile ilmub: **"00:00"**.

1. Aja seadmiseks keerake juhtnuppu.
2. Vajutage nuppu **OK**.

5.2 Esialgne eelkuumutus ja puhastamine



Eelkuumutage tühi ahi enne esmakordset kasutamist ja kokkupuudet toiduainetega. Seade võib eraldada ebameeldivat lõhna ja suitsu. Eelkuumutamise ajal ventileerige ruumi.

1. Eemaldage seadmest kõik tarvikud ja eemaldatavad restitoided.
2. Valige funktsioon . Seadke maksimaalne temperatuur. Laske ahjul töötada ligikaudu 1 h.
3. Valige funktsioon . Seadke maksimaalne temperatuur. Laske ahjul töötada ligikaudu 15 min.
4. Valige funktsioon . Seadke maksimaalne temperatuur. Laske ahjul töötada ligikaudu 15 min.
5. Lülitage seade välja ja oodake, kuni see on jahtunud.
6. Puhastage seadet ja tarvikuid ainult mikrokiudlapiga, sooja vee ning pehmetoimelise pesuvahendiga.
7. Pange lisatarvikud ja eemaldatavad ahjuriulitoided tagasi oma kohale.

5.3 Juhtmevaba ühendus

Seadme ühendamiseks vajate järgmist:

- Interneti-ühendusega WiFi-võrku.
- Samasse juhtmevabasse võrku ühendatud mobiilseade.

1. Rakenduse allalaadimiseks skannige QR-kood, mis asub kasutusjuhendi tagakaanel. Rakenduse saate alla laadida ka otse rakenduste poest.
2. Järgige rakenduse käivitamise juhiseid.
3. Keerake kuumutusfunktsioonide nuppu, et valida .
4. Pöörake juhtnuppu, et valida  / Wi-Fi. Lülitage see sisse või välja. Vt peatükki „Igapäevane kasutamine“, vahetamine: Seaded.



Ohutuse huvides lülitub kaugjuhtimine automaatselt välja 24 h pärast. Vajadusel korra ühendamist.

Sagedus	2.4 GHz WLAN 2400 - 2483.5 MHz
Protokoll	IEEE 802.11b DSSS, 802.11g/n OFDM
Maksimaalne võimsus	EIRP < 20 dBm (100 mW)
WiFi-moodul	NIUS-50

5.4 Tarkvaralitsentsid

Selle toote tarkvara sisaldab komponente, mis põhinevad tasuta ja avatud lähtekoodiga tarkvaral. Electrolux tunnustab avatud tarkvara ja robotikakogukondi panuse eest arendusprojekti.

Juurdepääsu saamiseks selliste tasuta ja avatud lähtekoodiga tarkvarakomponentide lähtekoodile, mille litsentsitingimused nõuavad avaldamist ning nende täieliku autoriõiguse teabe ja kohaldatavate litsentsitingimustega tutvumiseks külastage: <http://electrolux.opensourcerepository.com> (kaust NIUS).

6. IGAPÄEVANE KASUTAMINE

HOIATUS!

Vt ohutust käsitlevaid peatükke.

6.1 Küpsetusrežiimid



Pöördõhk

Liha röstimiseks ja kookide küpsetamiseks. Seadistage madalam temperatuur kui ülemise + alumise kuumuse puhul, kuna ventilaatori abil jaotub kuumus ühtlaselt ahju sisemuses.



Ülemine + alumine kuumutus

Ühel ahjutasandil küpsetamiseks ja röstimiseks.



SteamBake

Niiskuse lisamiseks toiduvalmistamise ajal. Õige värvi ja krõbeda kooriku saavutamiseks. Toidu soojendamisel mahlasuse lisamiseks.



Külmutatud toiduained

Valmistoidu krõbedaks muutmiseks (nt friikartulid, kartuliviilud või kevadrullid) krõbedaks muutmiseks.



Pitsa funktsioon

Pitsa ja muude roogade küpsetamiseks, mis vajavad altpoolt rohkem kuumutamist.



Alumine kuumutus

Pruunistamiseks ja krõbeda põhja saavutamiseks. Kasutage madalaimat riulitasandit.



Niiske küpsetus pöördõhuga

Funktsioon küpsetamise ajal energia säästmiseks. Selle funktsiooni kasutamisel võib seadme sisemine temperatuur erineda valitud temperatuurist. Kasutatakse jääkkuumust. Kuumutusvõimsus võib väheneda. Lisateavet leiate jaotisest "Igapäevane kasutamine". Märkused: Niiske küpsetus pöördõhuga.



Grill

Õhemate toidupalade grillimiseks ja leiva röstimiseks.



Turbogrill

Kontidega suurte liha- või linnulihatükkide röstimiseks ühel riulitasandil. Gratäänide valmistamiseks ja pruunistamiseks.



Mõnede kuumutusfunktsiooniga võib lamp alla 80 °C temperatuuri puhul automaatselt välja lülituda.

6.2 Märkused: Niiske küpsetus pöördõhuga

Seda funktsiooni kasutati energiaklassi ja ökodisaini nõuete järgimiseks (vastavalt EU 65/2014 ja EU 66/2014). Testid vastavalt standardile: IEC/EN 60350-1.

Ahjuuks peab küpsetamise ajal olema suletud, et vältida kasutatava funktsiooni katkestamist ja tagada ahju töötamine võimalikult suure energiatõhususega.

Kasutades seda funktsiooni, lülitub lamp 30 sekundi pärast automaatselt välja.

Toiduvalmistamisjuhised leiate jaotisest „Nõuanded ja näpunäited“, Niiske küpsetus pöördõhuga. Üldiseid energiasäästunõuandeid leiate jaotisest „Energiatõhusus“ alajaotisest Energiasääst.

6.3 Seaded: Küpsetusrežiimid

1. Ahjufunktsiooni valimiseks keerake ahjufunktsioonide nuppu.
2. Temperatuuri seadmiseks keerake juhtnuppu.

 Kiirkuumutus – vajutage ja hoidke kuumutusaja lühendamiseks. See on saadaval mõne küpsetusrežiimi jaoks. Ventilaator võib automaatselt sisse lülituda.

6.4 Seaded: SteamBake - Auruküpsetus

1. Veenduge, et seade on külm.
2. Kallake ahjuõõnsuse süvendisse 250 ml kraanivett. Toiduvalmistamise ajal või siis, kui ahi on veel kuum, ei tohi ahjusüvendisse vett valada.
3. Kuumutusfunktsiooni  valimiseks keerake kuumutusfunktsioonide nuppu.
4. Temperatuuri seadmiseks keerake juhtnuppu.
5. Niiskuse tekitamiseks eelkuumutage tühja ahju 10 min.
6. Sisestage ahju toiduained.
7. Pärast küpsetamise lõppu keerake küpsetusrežiimide nupud väljas- asendisse, et ahi välja lülitada.

8. Kui seade on jahtunud, eemaldage vesi veeanumast pehme lapiga.

⚠ HOIATUS!

Avage ettevaatlikult uks. Eralduv aur võib põhjustada nahapõletust.

6.5 Sisenemine: Menüü

Juhendatud küpsetamiseks ja seadete avamiseks avage menüü.

1. Keerake küpsetusrežiimide nuppu et .

Näidikul kuvatakse , , .

2. Pöörake juhtnuppu ja valige alammenüüsse sisenemiseks ikoon.
Vajutage nuppu OK.

6.6 Seaded: Juhendatud küpsetamine

Juhendatud küpsetamine alammenüü koosneb programmidest, mis on mõeldud spetsiaalsete roogade jaoks. Programmid algavad sobiva seadistusega. Küpsetamise ajal saate reguleerida aega ja temperatuuri.

1. Keerake küpsetusrežiimide nuppu et .

2. Keerake juhtnuppu, et valida .
Vajutage OK.
3. Roa numbri valimiseks keerake juhtnuppu (P1 - P...). Vajutage nuppu OK.
4. Asetage toiduained ahju. Vajutage nuppu OK.
5. Kui funktsioon lõpeb, kontrollige, kas toit on valmis. Pikendage küpsetusaega vastavalt vajadusele.

Alammenüü: Juhendatud küpsetamine

Selgitus



Funktsiooni kasutamiseks peab toidusensor olema ühendatud. Vt jaotist "Tarvikute kasutamine".



Auruga küpsetamiseks kallake ahjuõõnsuse süvendisse kraanivett.



























Enne küpsetamist eelkuumutage seadet.





































Riili tasand. Vt peatükki "Toote kirjeldus".

Ekraanil kuvatakse **P** ja toidu **number**, mida saate tabelist kontrollida.

Toit	Kaal	Riili tasand/tarvik
P1 Rostbiif, väheküps		
P2 Rostbiif, poolküps	1 - 1.5 kg; 4 - 5 cm paksused tükid	  2: küpsetusplaat Praadige liha paar minutit kuumal pannil. Sisestage seadmesse.
P3 Rostbiif, täisküps		
P4 Steik, poolküps	180 - 220 g tükid; 3 cm paksused viilud	   3: toidu röstimine traatrestil Praadige liha paar minutit kuumal pannil. Sisestage seadmesse.
P5 Veiseliha rostbiif / hautatud veiseliha (riibiliha, sisetükk, läbikasvanud)	1.5 - 2 kg	  2: toidu röstimine traatrestil Praadige liha paar minutit kuumal pannil. Lisage vedelikku. Sisestage seadmesse.
P6 Rostbiif, väheküps (aeglane küpsetamine)		
P7 Rostbiif, poolküps (aeglane küpsetamine)	1 - 1.5 kg; 4 - 5 cm paksused tükid	  2: küpsetusplaat Praadige liha paar minutit kuumal pannil. Sisestage seadmesse.
P8 Rostbiif, täisküps (aeglane küpsetamine)		

	Toit	Kaal	Riikli tasand/tarvik
P9	Filee, väheküps (aeglane küpsetamine)		
P10	Filee, poolküps (aeglane küpsetamine)	0.5 - 1.5 kg; 5 - 6 cm paksused tükid	 2; küpsetusplaat Praadige liha paar minutit kuuma pannil. Sisestage seadmesse.
P11	Filee, väheküps (aeglane küpsetamine)		
P12	Röstitud vasikaliha (nt abatükk)	0.8 - 1.5 kg; 4 cm paksused tükid	 2; toidu röstimine traatrestil Praadige liha paar minutit kuuma pannil. Lisage vedelikku. Sisestage seadmesse. Röstpraad, kaetud.
P13	Röstitud seakael või abatükk	1.5 - 2 kg	 2; toidu röstimine traatrestil Lisage röstimisnõusse 200 ml vedelikku.
P14	Rebitud sealih (aeglane toiduvalmistamine)	1.5 - 2 kg	 2; küpsetusplaat Pöörake liha poole küpsetusaja möödudes, et saavutada ühtlane pruunistumine.
P15	Sealiha seljatükk, värske	1 - 1.5 kg; 5 - 6 cm paksused tükid	 2; toidu röstimine traatrestil Praadige liha paar minutit kuuma pannil. Sisestage seadmesse.
P16	Searibid	2 - 3 kg; kasutage tooreid, 2 - 3 cm paksuseid searibid	 3; ahjupann Lisage vedelikku, et katta nõu põhi. Pöörake liha poole küpsetusaja möödudes.
P17	Tallekoot, luudega	1.5 - 2 kg; 7 - 9 cm paksused tükid	 2; toidu röstimine küpsetusplaadil Lisage vedelikku. Pöörake liha poole küpsetusaja möödudes.
P18	Kana, terve	1 - 1.5 kg; värsked	 2;  200 ml; vormiroog küpsetusplaadil Pöörake kana poole küpsetusaja möödudes, et saavutada ühtlane pruunistumine.
P19	Pool kana	0.5 - 0.8 kg	 3; küpsetusplaat
P20	Kanarind	180 - 200 g tükid	  2; vormiroog traatrestil Praadige liha paar minutit kuuma pannil.
P21	Kanakoivad, värsked	-	 3; küpsetusplaat Kui marineerisite kõigepealt kanakoivad, seadke temperatuur madalamaks ja küpsetage neid kauem.
P22	Part, terve	2 - 3 kg	 2; toidu röstimine traatrestil Pange liha röstimispannile. Pöörake parti poole küpsetusaja möödudes.
P23	Hani, terve	4 - 5 kg	 2; ahjupann Pange liha sügavale küpsetusplaadile. Pöörake hane poole küpsetusaja möödudes.

	Toit	Kaal	Riuli tasand/tarvik
P24	Pikkpoiss	1 kg	  2; traatrest
P25	Terve kala, grillitud	0.5 - 1 kg kala kohta	  2; küpsetusplaat Täitke kala võiga ning kasuta oma lemmikvürtse ja -ürte.
P26	Kalafilee	-	  3; vormiroog traatrestil
P27	Juustukook	-	 2;  28 cm lahtikäiv metallvorm traatrestil
P28	Õunakook	-	  2;  100 - 150 ml; küpsetusplaat
P29	Õunakook	-	 2; koogivorm traatrestil
P30	Õunapirukas	-	  2;  100 - 150 ml;  22 cm koogivorm traatrestil
P31	Šokolaadikoogikesed	2 kg tainast	 3; ahjupann
P32	Muffinid	-	  2;  100 - 150; muffinialus traatrestil
P33	Pätsikook	-	 2; leivapann traatrestil
P34	Küpsetatud kartulid	1 kg	 2; küpsetusplaat Pange terved koorimata kartulid küpsetusplaadile.
P35	Viilud	1 kg	 3; küpsetuspaberiga vooderdatud küpsetusplaat Lõigake kartulid tükkideks.
P36	Grillitud köögiviljasegu	1 - 1.5 kg	 3; küpsetuspaberiga vooderdatud küpsetusplaat Lõigake köögiviljad tükkideks.
P37	Kroketid, külmutatud	0.5 kg	 3; küpsetusplaat
P38	Kartulipallikesed, külmutatud	0.75 kg	 3; küpsetusplaat
P39	Liha/(köögivilja) lasanje kuivade pasta-lehtedega	1 - 1.5 kg	 2; vormiroog traatrestil
P40	Kartuligratään (toored kartulid)	1 - 1.5 kg	 1; vormiroog traatrestil Pöörake toitu poole küpsetusaja möödudes.
P41	Värske pitsa, õhuke	-	  2;  100 ml; küpsetuspaberiga vooderdatud küpsetusplaat
P42	Värske pitsa, paks	-	  2; küpsetusplaat vooderdatud küpsetuspaberiga
P43	Quiche	-	 2; küpsetusvorm traatrestil

	Toit	Kaal	Riili tasand/tarvik
P44	Baguette/ciabatta/sai	0.8 kg	2; 150 ml; küpsetuspaberiga vooderdatud küpsetusplaat Saia küpsetamiseks on vaja rohkem aega.
P45	Teraviljad / Rukis / Tume leib	1 kg	; 2; 150 ml; küpsetusplaat vooderdatud küpsetuspaberiga / leivapann traatrestil

6.7 Muutmine: Seaded

1. Keerake küpsetusrežiimide nuppu et .
2. Keerake juhtnuppu, et valida .
Vajutage OK.
3. Sätte valimiseks pöörake nuppu.
Vajutage nuppu OK.
4. Väärtuse reguleerimiseks keerake juhtnuppu. Vajutage nuppu OK.
5. Keerake kuumutusfunktsioonide nupp väljas-asendisse, et väljuda Menüü.

Alammenüü: Seaded

Sätte	Väärtus
01 Kellaaeg	Muuda
02 Ekraani heledus	1 - 5
03 Nuputoonid	1 – piiks, 2 – klõps, 3 – heli väljas

Sätte	Väärtus
04 Helitugevus	1 - 4
05 Toidusensor Toiming	1 – alarm ja seiskamine, 2 – alarm
06 Uptimer	Sees / Väljas
07 Sisevalgustus	Sees / Väljas
08 Kiirkuumutus	Sees / Väljas
09 Wi-Fi	Sees / Väljas
10 Automaatne kaugtöötamine	Sees / Väljas
11 Tühista vörk	Jah/ei
12 Demorežiim	Aktiveerimiskood: 2468
13 Tarkvaraversioon	Kontrollida
14 Taasta tehaseseaded	Jah/ei

7. LISAFUNKTSIOONID

7.1 Lukk

See funktsioon hoiab ära seadme funktsiooni tahtmatu muutmise.

Kui see aktiveeritakse seadme kasutamise ajal, lukustatakse juhtpaneel, et tagada küpsetusseadete katkematu jätkumine.

Kui see aktiveeritakse, kui seade on välja lülitatud, hoitakse juhtpaneel lukustatuna, et vältida seadme tahtmatu sisselülitamist.

OK – funktsiooni sisse lülitamiseks vajutage ja hoidke.



Kostab signaal. - vilgub 3 x, kui lukustus on sisse lülitatud.

OK – funktsiooni välja lülitamiseks vajutage ja hoidke.

7.2 Automaatne väljalülitus

Kui kuumutusfunktsioon on aktiivne ja seadeid ei muudeta, lülitub seade ohutuse huvides teatud aja möödudes automaatselt välja.





(°C)	(h)
30 - 115	12.5
120 - 195	8.5

 (°C)	 (h)
200 - 245	5.5
250 – maksimum	3



Kui kavatsete kuumutusfunktsiooni kasutada kauem kui automaatse väljalülitamise aeg, määrake küpsetusaeg. Vt jaotist "Kella funktsioonid".

8. KELLA FUNKTSIOONID



8.1 Taimerifunktsioonide kirjeldus

 Minutilugeja	Pöördloenduse taimeri seadmiseks. Kui taimer jõuab nulli, kõlab signaal. See funktsioon ei mõjuta seadme talitlust ja seda saab seada igal ajal.
 Küpsetusaeg	Toiduvalmistusaja kestuse seadmiseks. Kui taimer jõuab nulli, kostub helisignaali ja kuumutusfunktsioon lülitub automaatselt välja.
 Viitkäivitus	Algusaja ja/või küpsetusaja lõpu edasilükkamiseks.
 Uptimer	Seadme tööaja kestuse näitamiseks. Maksimaalne on 23 h 59 min. See funktsioon ei mõjuta seadme talitlust ja seda saab seada igal ajal.

8.2 Seaded: Minutilugeja

- Vajutage nuppu .
- Ekraanil kuvatakse: 0:00 ja .
- Minutilugeja seadmiseks keerake juhtnuppu.
 - Vajutage nuppu **OK**. Taimer alustab kohe pöördloendust.

8.3 Seaded: Küpsetusaeg

- Kuumutusrežiimi valimiseks ja temperatuuri seadmiseks keerake nuppe.
- Vajutage nuppu , kuni ekraanil kuvatakse: 0:00 ja .
- Küpsetusaeg seadmiseks keerake juhtnuppu.



Automaatne väljalülitus ei tööta funktsioonidega: Sisevalgustus, Toidusensor, Viitkäivitus.

7.3 Jahutusventilaator

Seadme töö ajal lülitub jahutusventilaator automaatselt sisse, et hoida seadme pinnad jahedana. Kui lülitate seadme välja, siis jätkab jahutusventilaator töötamist kuni seadme mahajahtumiseni.

- Vajutage nuppu **OK**. Taimer alustab kohe pöördloendust.
- Kui aeg saab otsa, vajutage **OK** ja keerake kuumutusrežiimide nupp väljalülitatud asendisse.



8.4 Seaded: Viitkäivitus

- Kuumutusrežiimi valimiseks ja temperatuuri seadmiseks keerake nuppe.
- Vajutage nuppu , kuni ekraanil kuvatakse:  ja **START**.
- Keerake nuppu, et valida algusaeg.
- Vajutage nuppu **OK**.



Ekraanil kuvatakse: --:--  **STOP**.

- Lõpuaja seadmiseks keerake juhtnuppu.
- Vajutage nuppu **OK**. Taimer alustab määratud algusajal pöördloendust.
- Kui aeg saab otsa, vajutage **OK** ja keerake kuumutusrežiimide nupp väljalülitatud asendisse.

8.5 Seaded: Uptimer

- Keerake kuumutusrežiimide nupp asendisse , et siseneda Menüü.
- Keerake juhtnuppu, et valida  / Uptimer. Vaadake peatükki „Igapäevane kasutamine“, Menüü: Seaded.
- Vajutage nuppu **OK**.
- Uptimeri sisse- ja väljalülitamiseks keerake juhtnuppu.
- Vajutage nuppu **OK**.

8.6 Seaded: Kellaeg

1. Keerake kuumutusrežiimide nupp asendisse , et siseneda Menüü.
2. Keerake juhtnuppu, et valida funktsioon  / Kellaeg. Vaadake

- peatükki „Igapäevane kasutamine“, Menüü: Seaded.
3. Kella seadmiseks keerake juhtnuppu.
 4. Vajutage nuppu OK.

9. LISATARVIKUTE KASUTAMINE

HOIATUS!

Vt ohutust käsitlevaid peatükke.

9.1 Tarvikute sisestamine

Väike süvend ülaoas suurendab ohutust ja kaitseb kallutuse eest. Sälgud kujutavad endast ka libisemisvastast abinõud. Kõrge ääris ahjuplaadi ümber ei lase kööginõudel ahjuplaadilt maha libiseda.

Traatrest

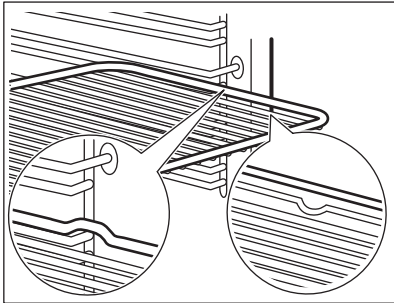

Lükake ahjuplaad restitoe juhikute vahele ja veenduge, et toed oleksid suunatud allapoole. Veenduge, et ahjuplaad puudutaks ahju sisemist tagakülge.

Küpsetusplaat / Sügav pann

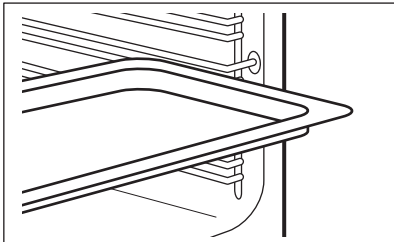

Lükake küpsetusplaat restitoe juhikute vahele. Asetage küpsetusplaat kaldega ahju sisemuse tagakülje poole.

9.2 Toidusensor

See mõõdab toidu sisetemperatuuri.

Saadaval on kaks temperatuurisätet:

- °C – temperatuur seadme sees. See peaks olema toidu sisetemperatuurist vähemalt 25 °C kraadi kõrgem.

-  - toidu sisetemperatuur.

Parimateks küpsetustulemusteks:

- Toiduained peaksid olema toatemperatuuril.
- – mitte kasutada vedelate toitude puhul.
- Toiduvalmistamise ajal peab toidutermomeetri otsik olema täielikult roa sisse sisestatud.

Kasutamine koos: Toidusensor

HOIATUS!

Põletusohu, kuna toidutermomeeter ja traatrestid toed võivad olla väga kuumad. Ärge puudutage toidutermomeetri käepidet paljaste kätega. Kasutage alati ahjukindaid.

1. Lülitage seade sisse.
2. Seadke küpsetusrežiim ja ahju temperatuur, kui see on vajalik.
3. Sisestage toidutermomeeter roa sisse: **Liha, linnuliha ja kala**
Sisestage toidutermomeetri ots liha- või kalatüki kõige paksemasse ossa.

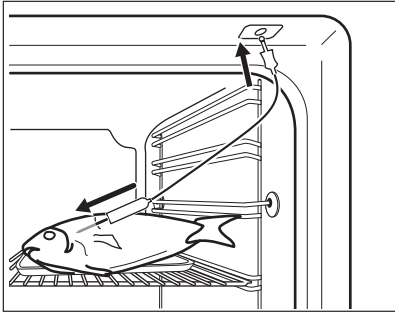

Vormiroog

Suruge toidutermomeeter täpselt vormiroa keskossa. Küpsemise ajal peaks toidutermomeeter püsima ühes kohas paigal. Kasutage selleks mõnda tahkemat koostisainet. Toidutermomeetri silikoonist käepide peaks toetuma küpsetusnõu servale. Toidutermomeetri ots ei tohiks puutuda vastu küpsetusvormi põhja.

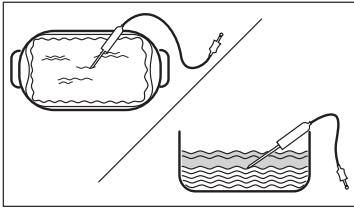

4. Sisestage toidutermomeetri anduri pistik seadme külgseinal olevasse pistikupesasse. Vt peatükki "Toote kirjeldus".

Ekraanil kuvatakse toidutermomeetri praegune temperatuur.

5. – vajutage, et seada sensori sisetemperatuur.
6. Temperatuuri seadmiseks keerake juhtnuppu.
7. Vajutage nuppu OK.
8. Kui toit saavutab seatud temperatuuri, kostab helisignaal. Kontrollige kas toit on valmis. Pikendage küpsetusaega vastavalt vajadusele.
9. Eemaldage toidutermomeetri pistik pistikupesast ja tõstke toit ahjust välja.

10. VIHJEID JA NÄPUNÄITEID

10.1 Soovitused söögivalmistamiseks

Tabelites esitatud temperatuurid ja küpsetusajad on ainult soovituslikud. Need sõltuvad retseptist ning kasutatava tooraine kvaliteedist ja kogusest.

Teie seade võib küpsetada või röstida teistmoodi, kui teie eelmine seade. Alttoodud tabelitest leiate igat tüüpi toitude temperatuuri ja valmistamisaja soovitatavad sätted ja asukohad plaatidel.

Ahjutasandeid loetakse altpoolt üles.

Kui te ei leia mõne retsepti jaoks täpseid seadeid, kasutage sarnaste toitude omi.

Energiasäästunõuandeid vt peatükist „Energiaühikud“.

Tabelites kasutatud sümbolid:

	Toiduaine tüüp
	Küpsetusrežiim
	Temperatuur
	Lisatarvik
	Riuli asend
	Küpsetusaeg (min)

10.2 Niiske küpsetus pöördõhuga – soovitatavad lisatarvikud





Kasutage tumedaid ja mittepeegeldava pinnaga kööginõusid ja mahuteid. Neil on parem soojust neeldumine kui heledat värvi ja peegeldavatel kööginõudel.





- **Pitsaplaat** - tume, mittepeegeldav, läbimõõt 28cm
- **Küpsetusvorm** - tume, mittepeegeldav, läbimõõt 26cm

- **Portsjonivormid** - keraamilised, läbimõõt 8cm, kõrgus 5 cm
- **Pirukavorm** - tume, mittepeegeldav, läbimõõt 28cm

10.3 Niiske küpsetus pöördõhuga





Parimate tulemuste saamiseks järgige alltoodud tabelis olevaid soovitusi.

		°C		
Magusad rullid, 16 tükki	küpsetusplaat või rasvapann	180	2	20 - 30
Rullid, 9 tükki	küpsetusplaat või rasvapann	180	2	30 - 40
Pitsa, külmutatud, 0,35 kg	traatrest	220	2	10 - 15
Rullbiskviit	küpsetusplaat või rasvapann	170	2	25 - 35
Šokolaadikook	küpsetusplaat või rasvapann	175	3	25 - 30
Suflee, 6 tükki	keraamilised ahjuvormid traatrestil	200	3	25 - 30
Biskviitaignast põhi	pirukavorm traatrestil	180	2	15 - 25
Victoria võileib	ahjuvorm ahjureskil	170	2	40 - 50
Pošeeritud kala, 0,3 kg	küpsetusplaat või rasvapann	180	3	20 - 25
Terve kala, 0,2 kg	küpsetusplaat või rasvapann	180	3	25 - 35
Kalafilee, 0,3 kg	pitsaplaat traatrestil	180	3	25 - 30
Pošeeritud liha, 0,25 kg	küpsetusplaat või rasvapann	200	3	35 - 45
Šašlök, 0,5 kg	küpsetusplaat või rasvapann	200	3	25 - 30
Küpsised, 16 tükki	küpsetusplaat või rasvapann	180	2	20 - 30
Makroonid, 24 tükki	küpsetusplaat või rasvapann	180	2	25 - 35
Muffinid, 12 tükki	küpsetusplaat või rasvapann	170	2	30 - 40
Soolased kondiitritooted, 20 tükki	küpsetusplaat või rasvapann	180	2	25 - 30
Muretaignaküpsised, 20 tükki	küpsetusplaat või rasvapann	150	2	25 - 35
Koogikesed, 8 tükki	küpsetusplaat või rasvapann	170	2	20 - 30
Köögiljad, pošeeritud, 0,4 kg	küpsetusplaat või rasvapann	180	3	35 - 45

		°C		
Vegan-omlett	pitsaplaat traatrestil	200	3	25 - 30
Vahemerepäraseid köögiviljad, 0,7 kg	küpsetusplaat või rasvapann	180	4	25 - 30

10.4 Teave katseasutustele

Testid vastavalt standardile IEC 60350-1.

				°C	
Väikesed koogid, 20 tk plaadil	Ülemine + alumine kuumutus	Küpsetusplaat	3	170	20 - 35
Väikesed koogid, 20 tk plaadil	Pöördõhk	Küpsetusplaat	3	150 - 160	20 - 35
Väikesed koogid, 20 tk plaadil	Pöördõhk	Küpsetusplaat	2 ja 4	150 - 160	20 - 35
Õunakook, 2 vormis Ø 20 cm	Ülemine + alumine kuumutus	Traatrest	2	180	70 - 90
Õunakook, 2 vormis Ø 20 cm	Pöördõhk	Traatrest	2	160	70 - 90
Rasvatu biskviitkook, Ø 26 cm koogivorm ¹⁾	Ülemine + alumine kuumutus	Traatrest	2	170	40 - 50
Rasvatu biskviitkook, Ø 26 cm koogivorm ¹⁾	Pöördõhk	Traatrest	2	160	40 - 50
Rasvatu biskviitkook, Ø 26 cm koogivorm ¹⁾	Pöördõhk	Traatrest	2 ja 4	160	40 - 60
Liivküpsised	Pöördõhk	Küpsetusplaat	3	140 - 150	20 - 40
Liivküpsised	Pöördõhk	Küpsetusplaat	2 ja 4	140 - 150	25 - 45
Liivküpsised	Ülemine + alumine kuumutus	Küpsetusplaat	3	140 - 150	25 - 45
Röstleib/-sai ¹⁾	Grill	Traatrest	4	max	1 - 5

¹⁾ Eelsoojendage ahju 10 minutit.

11. PUHASTUS JA HOOLDUS

HOIATUS!

Vt ohutust käsitlevaid peatükke.

11.1 Märkused puhastamise kohta

Puhastusvahendid

- Puhastage seadme esikülge ainult mikrokiudlapi, sooja vee ning pehmetoimelise pesuvahendiga. Kontrollige ja puhastage ahjuõõnsuse raami ümber olevat tihendit.
- Metallpindadel kasutage puhastusvahendi lahust.

- Plekkide eemaldamiseks kasutage pehmetoimelist puhastusvahendit. Ärge kasutage seda katalüütilisel pinnal.

Igapäevane kasutamine

- Puhastage seadme sisemus iga kord pärast kasutamist. Toidujääkide kogunemine võib kaasa tuua süttimise.
- Niiskus võib kondenseeruda seadmesse või selle klaaspaneelidele. Kondenseerumise vähendamiseks laske seadmel enne küpsetamist 10 minutit töötada. Ärge jätke toitu seadmesse kauemaks seisma kui 20 minutit. Pärast iga kasutuskorda kuivatage seadme sisemust ainult mikrokiudlapiga.

Lisatarvikud

- Pärast iga kasutuskorda puhastage kõik ahju tarvikud ja laske neil kuivada. Kasutage ainult mikrokiudlappi sooja vee ja õrna puhastusvahendiga. Ärge peske tarvikuid nõudepesumasinas.
- Ärge puhastage mittenakkuva pinnaga tarvikuid abrasiivse puhastusvahendi või teravate esemetega.

11.2 Veeanuma puhastamine

Puhastage ahjuõõnsuse süvendit, et eemaldada lubjasettejäädid pärast auruküpsetust.



Funktsiooni seadmine: SteamBake puhastage ahju iga 5 – 10 toiduvalmistustsükli järel.

1. Kallake ahju põhjas olevasse süvendisse 250 ml valget äädikat või sidrunhapet. Kasutage max 6%-list ilma lisanditeta äädikat.
2. Laske 30 minuti jooksul äädikal lubjasettejäädid toatemperatuuril lahustada.
3. Puhastage ahjuõõnsus sooja vee ja lahja pesuvahendiga.

11.3 Restitutede

Ahju puhastamiseks eemaldage restitoided .

1. Lülitage seade välja ja oodake, kuni see on jahtunud.
2. Tõmmake ahjuriuli tugede esiosa külgeina küljest lahti.

3. Tõmmake ahjuresti toe tagaosa külgeina küljest lahti ja eemaldage.

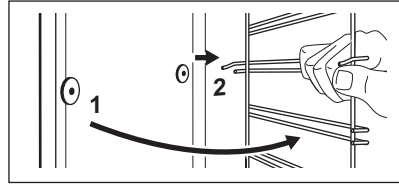

4. Asetage ahjuresti toed tagasi vastupidises järjekorras. Teleskoopsiinidel olevad kinnitustihvtid peavad olema suunatud ettepoole.

11.4 Katalüütilise ventilaatori kate

Ventilaatori kate on kaetud katalüütilise emailiga. See absorbeerib seintele koguneva rasva ahju töötamise ajal. Isepuhastusprotsessi toetamiseks kuumutage tühja ahju regulaarselt.

Katalüütilise kihi laigud või värvimuutused ei avalda mõju puhastamisele.

Katalüütiline email on isepuhastuv, ärge puhastage seda lapiga.

1. Lülitage seade välja ja oodake, kuni see on jahtunud.
 2. Eemalda ahjust kõik tarvikud.
 3. Puhastage ahjupõhja ja sisemist ukseklaasi sooja vee, pehmetoimelise nõudepesuvahendi ja pehme lapiga.
 4. Valige Menüü / Puhastamine
 5. Vajutage OK kolm korda.
- Kestus:** 1 h
- Kui puhastamine lõpeb, kostab helisignaali. Seade lülitub välja.
6. Kui ahi on jahtunud, puhastage ahju põhja niiske ja pehme lapiga.

11.5 Ukse eemaldamine ja paigaldamine

Ahjuuksel on kolm klaaspaneeli. Puhastamiseks saate ukse ja seesmised klaaspaneelid eemaldada. Enne klaaspaneelide eemaldamist lugege tähelepanelikult läbi terve peatükk "Ukse eemaldamine ja paigaldamine".

⚠ ETTEVAATUST!

Ärge kasutage ahju ilma klaaspaneelideta.

1. Avage uks täielikult ja hoidke mõlemast uksehingest kinni.

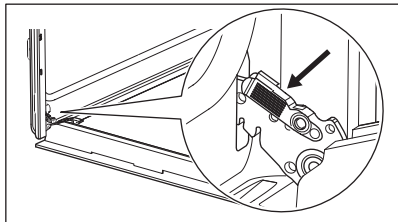

2. Tõstke ja tõmmake sulguritest, kuni need lahti klõpsatavad.

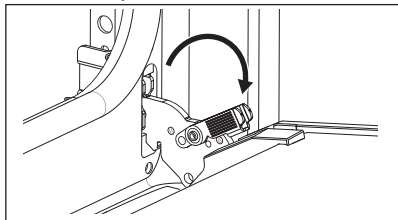

3. Sulgege ahjuuks poole peale esimeses avatud asendis. Seejärel tõstke ja tõmmake ust, et see oma kohalt eemaldada.

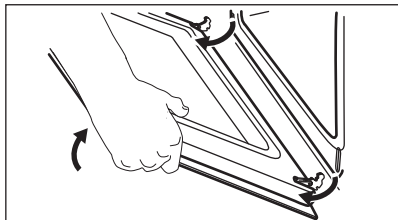

4. Asetage uks pehmele ja tasasele pinnale.
5. Vajutage ukse ülemises servas olevat ukseelisu **B** kummaltilki küljelt sissepoole, et klamberkinnitus vabastada.

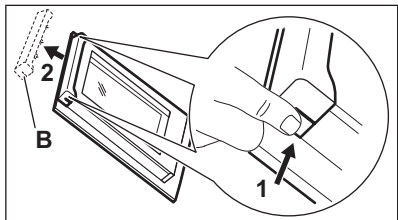

6. Eemaldamiseks tõmmake ukseelisu ettepoole.
7. Hoidke kinni ukse klaaspaneelide ülemises servast ja tõmmake need ükshaaval ettevaatlikult välja. Alustage ülemisest paneelist. Jälgige, et klaas libiseks hoidikutest täielikult välja.

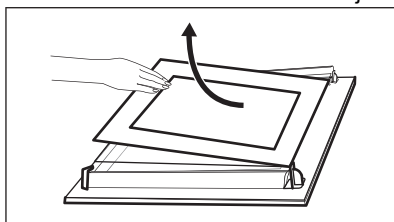

8. Puhastage klaaspaneeli seebi ja veega. Kuivatage klaaspaneeli ettevaatlikult. Ärge peske klaaspaneeli nõudepesumasinas.
9. Pärast puhastamist paigutage klaaspaneel ja ahjuuks tagasi oma kohale.

Kui uks on õigesti paigaldatud, kuulete sulgurite kinnitamisel klõpsatust.

Veenduge, et asetate klaaspaneelid (**A** ja **B**) tagasi õiges järjekorras. Kontrollige, kas klaaspaneeli küljel on sümbol / pealetrükk. Kõik klaaspaneelid näevad lahtivõtmise ja kokkupanemise hõlbustamiseks välja erinevad.

Ukseelisu õigel paigaldamisel kostab klõps.

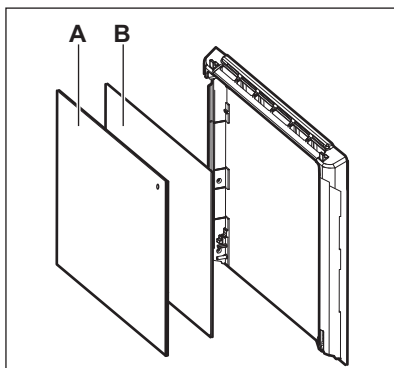

Veenduge, et keskmised klaaspaneelid on paigaldatud oma kohale õigesti.

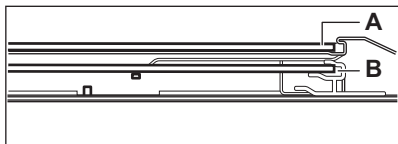

11.6 Lambi vahetamine

⚠ HOIATUS!

Elektrilöögi oht.
Lamp võib olla kuum.

1. Lülitage seade välja ja oodake, kuni see on jahtunud.

2. Lahutage seade vooluvõrgust.
3. Asetage ahju põhjale lapp.

⚠ ETTEVAATUST!

Hoidke halogeenlampi alati lapiga, et vältida lambil rasvajääkide põlemist.

Tagumine lamp

1. Klaaskatte eemaldamiseks keerake seda.
2. Puhastage klaaskate.
3. Asendage lambipirn sobiva 300 °C taluva kuumakindla pirniga.
4. Paigaldage klaaskate.

12. VEAOTSING

⚠ HOIATUS!

Vt ohutust käsitlevaid peatükke.

12.1 Mida teha, kui...

Probleem	Kontrollige kui...
Seadet ei saa käivitada või kasutada.	Seade on elektrivõrku õigesti ühendatud.
Seade on sisse lülitatud, kuid ei soojene.	Väljalülitusautomaatika on deaktiveeritud.
Seade on sisse lülitatud, kuid ei soojene.	Kaitse ei ole vallandunud.
Seade on sisse lülitatud, kuid ei soojene.	Lukk on välja lülitatud.
Lamp on välja lülitatud.	Niiske küpsetus pöördõhuga - on sisse lülitatud.
Lamp ei tööta.	Lamp on läbi põlenud.
Toidusensor ei tööta.	Toidusensorpistik on täielikult pesasse lükatud.
Uksetihend on katki.	Ärge kasutage seadet. Võtke ühendust volitatud teeninduskeskusega.
Näidikul kuvatakse 00:00.	Toimus elektrikatkestus. Seadke kellaae.
Vesi valgub ahjuõõnsuse süvendist välja.	Ahjuõõnsuse süvendis on liiga palju vett.

i

Kui ekraanil kuvatakse veakood, mida tabelis ei leidu, lülitage kaitse välja ja sisse, et seade taaskäivitada. Kui veakood ilmub uuesti, pöörduge volitatud teeninduskeskuse poole.

12.2 Hooldusandmed

Kui te ei suuda probleemile ise lahendust leida, siis võtke ühendust edasimüüja või teeninduskeskusega.

Vajalikud teeninduskeskuse andmed leiate andmesildilt. Andmesildi leiate seadme sisepinna esiraamiilt. See nähtav ukse

avamaisel. Ärge andmesilti seadmest eemaldage.

Soovitame kirjutada andmed siia:

Mudel: (MOD.) :

Tootenumber (PNC):

Seerianumber (S.N.):

13. ENERGIATÕHUSUS

13.1 Tooteteave ja tooteteabe leht vastavalt EL-i ökodisaini ja energiamärgistuse eeskirjadele

Tarnija nimi	Electrolux
Mudeli tunnus	EOD6F77WV 949499588 EOD6F77WX 949499586 EOD6F77WZ 949499585 LOD6F77WZ 949499587
Energiaõhususe indeks	81.2
Energiaõhususe klass	A+
Energiaarve standardse koormusega, tavarežiim	0.93 kWh/tsükkel
Energiaarve standardse koormusega, ventilaatoriga režiim	0.69 kWh/tsükkel
Kambrite arv	1
Soojusallikas	Elekter
Helitugevus	72 l
Ahju tüüp	Integreeritud ahi
Mass	EOD6F77WV 31.0 kg
	EOD6F77WX 31.0 kg
	EOD6F77WZ 31.1 kg
	LOD6F77WZ 31.4 kg

IEC/EN 60350-1 – Kodumajapidamises kasutatavad elektrilised toiduvalmistusseadmed – 1. osa: Pliidid, ahjud, auruahjud ja grillid – Efektiivsuse mõõtmise meetodid.

13.2 Tooteteave energiatarbimise ja kohaldatava vähese energiatarbega režiimini jõudmiseks kuluva maksimaalse aja kohta

Ooterežiimis tarbitav võimsus	0.8 W
Võimsustarve võrgu-ooterežiimis	2.0 W
Maksimaalne aeg, mis kulub seadmel automaatselt kohaldatavale väikese energiatarbega režiimini jõudmiseks	20 min

Juhtmeta võrguühenduse aktiveerimise ja deaktiveerimise juhiste saamiseks vaadake peatükki "Enne esmakordset kasutamist".

13.3 Energia kokkuhoiu nõuanded

Järgmised nõuanded aitavad teil seadme kasutamisel energiat säästa.

Veenduge, et seadme töötamise ajal on seadme uks korralikult kinni. Ärge küpsetamise ajal seadme ust liiga tihti avage. Jälgige, et uksetihend oleks puhas ja korralikult omal kohal.

Energiasäästmise parandamiseks kasutage metallist kööginõusid ja tumedaid, mittepeegelduvaid küpsetusvorme ja anumaid.

Ärge kuumutage seadet enne toiduvalmistamist, välja arvatud juhul, kui see on spetsiaalselt soovitatav.

Kui valmistate järjest mitu küpsetist, püüdke need ahju panna võimalikult lühikeste vahedega.

Küpsetamine pöördõhuga

Võimalusel kasutage energia kokkuhoiuks pöördõhuga küpsetusrežiime.

Jääkkuumus

Kui küpsetusaeg on pikem kui 30 minutit, vähendage vähemalt 3 –10 minutit enne

küpsetusaja lõppu seadme temperatuuri. Seadme sees oleva jääkkuumuse abil küpsemine jätkub.

Muude roogade soojashoidmiseks või kuumutamiseks kasutage jääkkuumust.

Ahju väljalülitamisel kuvatakse ekraanil jääkkuumuse näit.

Toidu soojashoidmine

Jääkkuumuse kasutamiseks ja toidu soojashoidmiseks valige madalaim võimalik temperatuur. Ekraanile ilmub jääkkuumuse indikaator või temperatuurinäit.

Küpsetamine väljalülitatud valgustiga

Lülitage küpsetamise ajaks valgusti välja. Pange see põlema ainult siis, kui vaja.

Niiske küpsetus pöördõhuga

Funktsioon, mis säästab küpsetamise ajal energiat.

Selle funktsiooni kasutamisel lülitub lamp automaatselt 30 sekundi pärast välja. Lambi võib soovi korral sisse lülitada, kuid see vähendab eeldatavat energiakokkuhoidu.

14. JÄÄTMEKÄITLUS

Sümboliga  tähistatud materjalid võib ringlusse suunata. Selleks viige pakendid vastavatesse konteineritesse. Aidake hoida keskkonda ja inimeste tervist ja suunake elektri- ja elektroonilised jäätmed ringlusse.

Ärge visake sümboliga  tähistatud

seadmeid muude majapidamisjäätmete hulka. Viige seade kohalikku ringluspunkti või pöörduge abi saamiseks kohalikku omavalitsusse.

Witamy w Electrolux! Dziękujemy za wybór naszego urządzenia.



Wskazówki dotyczące użytkowania, broszury, pomoc w rozwiązywaniu problemów oraz informacje dotyczące serwisu i napraw:

www.electrolux.com/support

Producent zastrzega sobie możliwość wprowadzenia zmian bez wcześniejszego powiadomienia.

SPIS TREŚCI

1. INFORMACJE DOTYCZĄCE BEZPIECZEŃSTWA.....	25
2. WSKAZÓWKI DOTYCZĄCE BEZPIECZEŃSTWA.....	27
3. OPIS URZĄDZENIA.....	30
4. PANEL STEROWANIA.....	31
5. PRZED PIERWSZYM UŻYCIEM.....	31
6. CODZIENNE UŻYTKOWANIE.....	32
7. DODATKOWE FUNKCJE.....	38
8. FUNKCJE ZEGARA.....	38
9. KORZYSTANIE Z AKCESORIÓW.....	39
10. WSKAZÓWKI I PORADY.....	41
11. KONSERWACJA I CZYSZCZENIE.....	43
12. ROZWIĄZANIE PROBLEMÓW.....	46
13. EFEKTYWNOŚĆ ENERGETYCZNA.....	47
14. OCHRONA ŚRODOWISKA.....	48

1. ⚠ INFORMACJE DOTYCZĄCE BEZPIECZEŃSTWA

Przed przystąpieniem do instalacji i rozpoczęciem eksploatacji urządzenia należy uważnie zapoznać się z dołączoną instrukcją obsługi. Producent nie odpowiada za obrażenia ciała ani szkody spowodowane nieprawidłową instalacją lub eksploatacją produktu. Należy zachować instrukcję obsługi w bezpiecznym i łatwo dostępnym miejscu w celu wykorzystania w przyszłości.

1.1 Bezpieczeństwo dzieci i osób o ograniczonych zdolnościach ruchowych, sensorycznych lub umysłowych

- Urządzenie mogą obsługiwać dzieci po ukończeniu ósmego roku życia oraz osoby o ograniczonych zdolnościach fizycznych, sensorycznych lub umysłowych, a także

nieposiadające odpowiedniej wiedzy lub doświadczenia, jeśli będą one nadzorowane lub zostaną poinstruowane w zakresie bezpiecznego korzystania z urządzenia i będą świadome związanych z tym zagrożeń. Dzieci w wieku poniżej 8 lat i osoby o znacznym stopniu niepełnosprawności nie powinny zbliżać się urządzenia, jeśli nie znajdują się pod stałym nadzorem.

- Należy dopilnować, aby dzieci nie bawiły się tym urządzeniem ani smartfonami i tabletami z tą aplikacją.
- Przechowywać opakowanie w miejscu niedostępnym dla dzieci lub zutylizować je w odpowiedni sposób.
- **OSTRZEŻENIE:** Podczas działania urządzenia jego nieosłonięte elementy nagrzewają się do wysokiej temperatury. Dzieci i zwierzęta domowe nie powinny się zbliżać do pracującego lub stygnącego urządzenia.
- Jeśli urządzenie wyposażono w blokadę uruchomienia, zaleca się jej włączenie.
- Dzieci nie powinny zajmować się czyszczeniem ani konserwacją urządzenia bez odpowiedniego nadzoru.

1.2 Ogólne zasady bezpieczeństwa

- Urządzenie jest przeznaczone wyłącznie do stosowania w kuchni.
- Urządzenie przeznaczone jest do użytku domowego w pomieszczeniach zamkniętych.
- Urządzenie można użytkować w biurach, pokojach hotelowych, pokojach w pensjonatach, domach dla gości w gospodarstwach rolnych i innych podobnych miejscach, gdzie użytkowanie nie przekracza średniego poziomu użytkowania w gospodarstwie domowym.
- Instalacji urządzenia i wymiany jego przewodu zasilającego może dokonać wyłącznie osoba o odpowiednich kwalifikacjach.
- Nie uruchamiać urządzenia przed zainstalowaniem go w zabudowie.

- Przed przystąpieniem do jakichkolwiek czynności konserwacyjnych należy odłączyć urządzenie od zasilania.
- Jeśli przewód zasilający jest uszkodzony, musi go wymienić producent, autoryzowane centrum serwisowe lub inna wykwalifikowana osoba, aby zapobiec ryzyku porażenia prądem.
- **OSTRZEŻENIE:** Przed przystąpieniem do wymiany żarówki należy upewnić się, że urządzenie jest wyłączone, aby uniknąć porażenia prądem elektrycznym.
- **OSTRZEŻENIE:** Podczas działania urządzenia jego nieosłonięte elementy nagrzewają się do wysokiej temperatury. Należy uważać, aby nie dotknąć grzałek ani powierzchni komory urządzenia.
- Do wyjmowania lub wkładania akcesoriów i naczyń należy zawsze używać rękawic kuchennych.
- Należy stosować wyłącznie termosondę zalecaną do danego modelu urządzenia.
- Aby wymontować prowadnice blach, należy najpierw pociągnąć ich przednią część, a następnie odciągnąć tylną od ścianek bocznych. Zamontować prowadnice blach w odwrotnej kolejności.
- Do czyszczenia urządzenia nie wolno używać sprzętów czyszczących parą.
- Do czyszczenia szyb w drzwiach nie używać ściernych środków czyszczących ani ostrych, metalowych myjek, ponieważ mogą one porysować powierzchnię, co może skutkować pęknięciem szkła.

2. WSKAZÓWKI DOTYCZĄCE BEZPIECZEŃSTWA

2.1 Instalacja

OSTRZEŻENIE!

Urządzenie może zainstalować i podłączyć wyłącznie wykwalifikowana osoba.

- Nie instalować ani nie używać uszkodzonego urządzenia.
- Postępować zgodnie z instrukcją instalacji na naszej witrynie internetowej.
- Zachować ostrożność podczas przenoszenia urządzenia, ponieważ jest ono ciężkie. Należy zawsze stosować rękawice ochronne i mieć na stopach pełne obuwie.
- Nigdy nie ciągnąć urządzenia za uchwyt.

- Zainstalować urządzenie w odpowiednim i bezpiecznym miejscu, które spełnia wymagania instalacyjne.
- Zachować minimalne odstępstwa od innych urządzeń i mebli.
- Przed zamontowaniem urządzenia należy sprawdzić, czy drzwi otwierają się bez oporu.
- Urządzenie wyposażono w elektryczny układ chłodzenia. Układ zasilany jest napięciem elektrycznym.

2.2 Podłączenie elektryczne

OSTRZEŻENIE!

Występuje zagrożenie pożarem i porażeniem prądem elektrycznym.

- Wszystkie połączenia elektryczne powinien wykonać wykwalifikowany elektryk.
- Urządzenie musi być uziemione.
- Upewnić się, że parametry na tabliczce znamionowej odpowiadają parametrom znamionowym źródła zasilania.
- Należy używać wyłącznie prawidłowo zamontowanego gniazda elektrycznego z uziemieniem.
- Nie stosować rozgałęźników ani przedłużaczy.
- Należy zwrócić uwagę, aby nie uszkodzić wtyczki ani przewodu zasilającego. Wymiany przewodu zasilającego można dokonać wyłącznie w naszym autoryzowanym centrum serwisowym.
- Przewody zasilające nie mogą dotykać ani przebiegać w pobliżu drzwi urządzenia lub wnęki pod urządzeniem, zwłaszcza gdy urządzenie działa i drzwi są mocno rozgrzane.
- Zarówno dla elementów znajdujących się pod napięciem, jak i zaizolowanych części, zabezpieczenie przed porażeniem prądem należy zamocować w taki sposób, aby nie można go było odłączyć bez użycia narzędzi.
- Podłączyć wtyczkę do gniazda elektrycznego dopiero po zakończeniu instalacji. Należy zadbać o to, aby po zakończeniu instalacji urządzenia wtyczka przewodu zasilającego była łatwo dostępna.

- Jeśli gniazdo elektryczne jest obluzowane, nie wolno podłączać do niego wtyczki.
- Odłączając urządzenie, nie należy ciągnąć za przewód zasilający. Należy zawsze ciągnąć za wtyczkę sieciową.
- Konieczne jest zastosowanie odpowiednich wyłączników obwodu zasilania: wyłączników automatycznych, bezpieczników topikowych (typu wykręcanego – wyjmowanych z oprawki), wyłączników różnicowoprądowych oraz styczników.
- W instalacji elektrycznej należy zastosować wyłącznik obwodu umożliwiający odłączenie urządzenia od zasilania na wszystkich biegunach. Wyłącznik obwodu musi mieć rozwarście styków wynoszące minimum 3 mm.
- Urządzenie wyposażono w przewód zasilający oraz wtyczkę.

Rodzaje przewodów przeznaczonych do montażu lub wymiany w krajach europejskich:

H07 RN-F, H05 RN-F, H05 RRF, H05 VV-F, H05 V2V2-F (T90), H05 BB-F

Przekrój przewodu zależy od łącznej mocy podanej na tabliczce znamionowej. Można również zapoznać się z tabelą:

Moc całkowita (W)	Przekrój przewodu (mm ²)
maksymalnie 1380	3x0.75
maksymalnie 2300	3x1
maksymalnie 3680	3x1.5

Przewód uziemiający (zielono-żółty) musi być o 2 cm dłuższy od brązowego przewodu fazowego i niebieskiego neutralnego

2.3 Sposób używania

OSTRZEŻENIE!

Zagrożenie odniesieniem obrażeń, oparzeniem, porażeniem prądem lub wybuchem.

- Nie zmieniać parametrów technicznych urządzenia.

- Upewnić się, że otwory wentylacyjne są drożne.
- Nie pozostawiać urządzenia bez nadzoru podczas pracy.
- Wyłączyć urządzenie po każdym użyciu.
- Zachować ostrożność podczas otwierania drzwi, gdy urządzenie pracuje. Może dojść do uwolnienia gorącego powietrza.
- Nie wolno obsługiwać urządzenia mokrymi rękami lub gdy ma ono kontakt z wodą.
- Nie naciskać na otworzone drzwi.
- Nie używać urządzenia jako powierzchni roboczej ani miejsca do przechowywania.
- Ostrożnie otworzyć drzwi urządzenia. Stosowanie składników zawierających alkohol może powodować mieszanie alkoholu i powietrza.
- Podczas otwierania drzwi urządzenia nie wolno dopuszczać do kontaktu iskier lub otwartego płomienia z urządzeniem.
- Zawsze używać naczyń szklanych i stoików dopuszczonych do pasteryzowania.
- Nie umieszczać produktów łatwopalnych ani przedmiotów nasączonych łatwopalnymi produktami w pobliżu lub na urządzeniu.
- Nie należy udostępniać innym osobom hasła do swojej sieci Wi-Fi.

OSTRZEŻENIE!

Zagrożenie uszkodzeniem urządzenia.

- Aby zapobiec uszkodzeniu lub przebarwieniu się emalii:
 - Nie umieszczać naczyń ani innych przedmiotów bezpośrednio na dnie urządzenia.
 - Nie należy kłaść folii aluminiowej bezpośrednio na dnie komory urządzenia.
 - Nie wlewać wody bezpośrednio do gorącego urządzenia.
 - Nie należy pozostawiać wilgotnych naczyń ani potraw w urządzeniu po zakończeniu pieczenia.
 - Podczas wyjmowania lub wyjmowania akcesoriów należy zachować ostrożność.
- Odbarwienie emalii lub stali nierdzewnej nie ma wpływu na działanie urządzenia.
- Do pieczenia wilgotnych ciast użyć głębokiej blachy. Soki owocowe powodują trwałe plamy.

- Należy zawsze gotować z zamkniętymi drzwiami urządzenia.
- Jeśli urządzenie zainstalowano za ścianką meblową (np. za drzwiami szafki), nie wolno zamykać drzwi podczas pracy urządzenia. Połączenie wysokiej temperatury i wilgoci wewnątrz zamkniętego mebla może doprowadzić do uszkodzenia urządzenia, mebla lub podłogi. Nie zamykać drzwi szafki do czasu całkowitego ostygnięcia urządzenia.

2.4 Konserwacja i czyszczenie

OSTRZEŻENIE!

Zagrożenie odniesieniem obrażeń, pożarem lub uszkodzeniem urządzenia.

- Przed przystąpieniem do konserwacji należy wyłączyć urządzenie i odłączyć wtyczkę zasilania od gniazda sieciowego.
- Upewnić się, że urządzenie jest zimne. Występuje zagrożenie pęknięciem szyby urządzenia.
- Natychmiast wymienić szyby drzwi, gdy są uszkodzone. Należy skontaktować się z autoryzowanym centrum serwisowym.
- Podczas wyjmowania drzwi z urządzenia należy zachować ostrożność. Drzwi są ciężkie!
- Aby zapobiec uszkodzeniu powierzchni urządzenia, należy regularnie ją czyścić.
- Urządzenie należy czyścić wilgotną miękką szmatką. Stosować wyłącznie obojętne detergenty. Nie używać produktów ściernych, myjek do szorowania, rozpuszczalników ani metalowych przedmiotów.
- Stosując aerozol do piekarników, należy przestrzegać wskazówek dotyczących bezpieczeństwa umieszczonych na jego opakowaniu.
- Nie czyścić emalii katalitycznej przy użyciu detergentów.

2.5 Oświetlenie wewnętrzne

OSTRZEŻENIE!

Zagrożenie porażeniem prądem.

- Informacja dotycząca oświetlenia w urządzeniu i elementów oświetleniowych sprzedawanych osobno jako części

zamienne: Zastosowane elementy oświetleniowe są przystosowane do pracy w wymagających warunkach fizycznych (temperatura, drgania, wilgotność) w urządzeniach domowych lub są przeznaczone do sygnalizacji stanu działania urządzenia. Nie są one przeznaczone do innych zastosowań i nie nadają się do oświetlania pomieszczeń domowych.

- W ten produkt wbudowano źródło światła o klasie efektywności energetycznej G.
- Używać wyłącznie żarówek tego samego typu.

2.6 Serwis

- Aby naprawić urządzenie, należy skontaktować się z autoryzowanym centrum serwisowym.

- Należy stosować wyłącznie oryginalne części zamienne.

2.7 Utylizacja

⚠ OSTRZEŻENIE!

Zagrożenie odniesieniem obrażeń lub uduszeniem.

- Aby uzyskać informacje dotyczące prawidłowej utylizacji produktu, należy skontaktować się z lokalnymi władzami.
- Odłączyć urządzenie od zasilania.
- Odciąć przewód zasilający blisko urządzenia i oddać do utylizacji.

3. OPIS URZĄDZENIA

3.1 Ogólne informacje

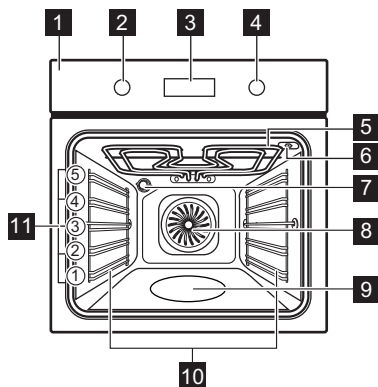

- 1 Panel sterowania
- 2 Pokrętko wyboru funkcji pieczenia
- 3 Ekran
- 4 Pokrętko sterowania
- 5 Grzałka
- 6 Gniazdo termosondy
- 7 Lampa

- 8 Wentylator
- 9 Wnęka komory
- 10 Prowadnice blach, wyjmowane
- 11 Poziomy umieszczania potraw

3.2 Akcesoria

- **Ruszt**
Do foremek do ciast, naczyń żaroodpornych, brytfann i naczyń do pieczenia.
- **Blacha do pieczenia ciasta**
Do wilgotnych ciast, wypieków, chleba, dużych pieczeni, potraw mrożonych oraz do zbierania kapiących płynów, np. tłuszczu podczas pieczenia potraw na ruszcie.
- **Głęboka blacha**
Do pieczenia ciasta i mięsa lub do zbierania tłuszczu.
- **Termosonda**
Do sterowania gotowaniem w oparciu o temperaturę wewnątrz potrawy.
- **Prowadnice teleskopowe**
Ułatwiają wkładanie i wyjmowanie rusztów i blach.

4. PANEL STEROWANIA





4.1 Włączanie i wyłączanie urządzenia.

Aby włączyć urządzenie:

1. Nacisnąć te pokręta. Pokręto wysuwa się.
2. Obrócić pokręto wyboru funkcji pieczenia, aby wybrać funkcję.
3. Obrócić pokręto sterowania, aby wyregulować ustawienia.

Obrócić pokręto wyboru funkcji pieczenia w położenie wyłączenia, aby wyłączyć urządzenie .







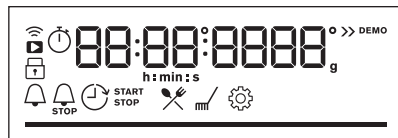







4.2 Widok panelu sterowania

	Nacisnąć, aby ustawić funkcje timera.
	Nacisnąć i przytrzymać, aby ustawić funkcję: Szybkie nagrzewanie
	Nacisnąć, aby włączyć lub wyłączyć oświetlenie urządzenia.
	Nacisnąć, aby ustawić temperaturę wewnątrz produktu: Termosonda
	Nacisnąć, aby potwierdzić wybór.

4.3 Wskaźniki na wyświetlaczu



Wyświetlacz z kluczowymi funkcjami.

	Urządzenie jest zablokowane.
	Podmenu: Gotowanie wspomagane.
	Podmenu: Czyszczenie.
	Podmenu: Ustawienia
	Szybkie nagrzewanie jest wł.
	Pieczenie parowe jest włączone.
	Termosonda jest wł.
	Minutnik jest wł.
	Czas pieczenia jest wł.
	Uruchomienie z opóźnieniem jest wł.
	Stoper jest wł.
	Wi-Fi jest wł.
	Operacja zdalna jest wł.
	Pasek postępu – wskazuje, kiedy urządzenie osiągnie ustawioną temperaturę lub czas pieczenia dobiegnie końca.

5. PRZED PIERWSZYM UŻYCIEM

OSTRZEŻENIE!

Patrz rozdział dotyczący bezpieczeństwa.



5.1 Ustawianie godziny

Po podłączeniu urządzenia po raz pierwszy do zasilania należy zaczekać, aż na wyświetlaczu pojawi się wskazanie: "00:00".

1. Obrócić pokręto sterowania, aby ustawić godzinę zakończenia.
2. Nacisnąć przycisk **OK**.

5.2 Wstępne nagrzewanie i czyszczenie



Przed pierwszym użyciem urządzenia i kontaktem z żywnością należy wstępnie rozgrzać puste urządzenie. Urządzenie może emitować nieprzyjemny zapach i dym. Przewietrzyc pomieszczenie podczas wstępnego nagrzewania.

1. Wyjąć z urządzenia wszystkie akcesoria i wsporniki.
2. Ustawić funkcję . Ustawić maksymalną temperaturę. Pozostawić urządzenie włączone na 1godz.
3. Ustawić funkcję . Ustawić maksymalną temperaturę. Pozostawić włączone urządzenie na 15 min.
4. Ustawić funkcję . Ustawić maksymalną temperaturę. Pozostawić włączone urządzenie na 15 min.
5. Wyłączyć urządzenie i odczekać, aż ostygnie.
6. Urządzenie i akcesoria należy czyścić tylko ściereczką z mikrofibry, używając ciepłej wody z łagodnym detergentem.
7. Umieścić akcesoria i wyjmowane wsporniki z powrotem w pierwotnym położeniu.

5.3 Połączenie bezprzewodowe

Do podłączenia urządzenia potrzebne są:

- sieć bezprzewodowa z połączeniem internetowym,
 - Smartfon połączony z tą samą siecią bezprzewodową.
1. Aby pobrać aplikację, należy zeskanować kod QR znajdujący się na tylnej okładce instrukcji obsługi. Aplikację można również pobrać bezpośrednio ze sklepu z aplikacjami.

2. Postępować zgodnie z instrukcją w aplikacji.
3. Obrócić pokrętkę wyboru funkcji pieczenia, aby wybrać .
4. Obrócić pokrętkę sterującą, aby wybrać opcję  / Wi-Fi. Włącz ją lub wyłącz. Patrz rozdział „Codzienne użytkowanie”, Zmiana: Ustawienia.



Ze względów bezpieczeństwa operacje zdalne wyłączają się automatycznie po 24 godz. W razie potrzeby powtórzyć te czynności przygotowawcze.

Częstotliwość	2.4 GHz WLAN 2400 - 2483.5 MHz
Protokół	IEEE 802.11b DSSS, 802.11g/n OFDM
Maks. moc	EIRP < 20 dBm (100 mW)
Moduł Wi-Fi	NIUS-50

5.4 Licencje na oprogramowanie

Oprogramowanie tego produktu zawiera elementy oparte na oprogramowaniu open source. Electrolux uznaje wkład otwartych społeczności i społeczności robotyki w rozwój.

Aby uzyskać dostęp do kodu źródłowego tych bezpłatnych i otwartych elementów oprogramowania, którego warunki licencji wymagają publikacji oraz do wglądu w pełne informacje dotyczące praw autorskich i warunków licencji, przejdź na stronę: <http://electrolux.opensourcerepository.com> (folder NIUS).

6. CODZIENNE UŻYTKOWANIE

OSTRZEŻENIE!

Patrz rozdział dotyczący bezpieczeństwa.

6.1 Funkcje pieczenia



Termoobieg

Do pieczenia mięsa i ciast. Ustawić temperaturę niższą niż do pieczenia tradycyjnego, ponieważ wentylator równomiernie rozprowadza ciepło wewnątrz piekarnika.



Górna/dolna grzałka

Do pieczenia ciasta na jednym poziomie oraz do suszenia żywności.



SteamBake

Do zwiększenia wilgotności podczas pieczenia. Do uzyskania odpowiedniego koloru i chrupiącej skórki podczas pieczenia. Do zapewnienia soczystości podczas odgrzewania.



Potrawy mrożone

Do przyrządzania produktów gotowych, np. frytek, pieczonych ziemniaków w ćwiartkach, sajgonek itp., tak aby nadać im chrupkość.



Funkcja Pizza

Najlepszy do pieczenia pizzy i innych potraw, które trzeba bardziej nagrzewać od dołu.



Grzałka dolna

Do przyrumieniania i pieczenia potraw z chrupiącym spodem. Użyć najniższej półki.



Termoobieg wilgotny

Funkcja ta pozwala oszczędzać energię podczas pieczenia. Podczas korzystania z tej funkcji temperatura wewnątrz urządzenia może różnić się od ustawionej temperatury. Wykorzystywane jest ciepło resztkowe. Może nastąpić zmniejszenie mocy grzania. Więcej informacji można znaleźć w rozdziale „Codzienne użytkowanie”, Uwagi dotyczące funkcji: Termoobieg wilgotny.



Grill

Do grillowania cienkich porcji potraw i opiekania chleba.



Turbo grill

Do pieczenia dużych kawałków mięsa lub drobiu z kośćmi na jednym poziomie. Do pieczenia zapiekanek i przyrumieniania.



Podczas działania niektórych funkcji pieczenia oświetlenie może wyłączyć się automatycznie przy temperaturze poniżej 80°C.

6.2 Uwagi dotyczące funkcji: Termoobieg wilgotny

Funkcji tej użyto w celu potwierdzenia zgodności z wymogami rozporządzeń w zakresie efektywności energetycznej i ekoprojektu (zgodnie z EU 65/2014 i EU 66/2014). Testy zgodnie z normą: IEC/EN 60350-1.

Drzwi piekarnika powinny być zamknięte podczas pieczenia, tak aby działanie funkcji nie było zakłócone, a piekarnik działał z najwyższą możliwą wydajnością energetyczną.

Podczas korzystania z tej funkcji oświetlenie wyłącza się automatycznie po 30 sekundach.

Wskazówki dotyczące pieczenia podano w rozdziale „Wskazówki i porady”, Termoobieg wilgotny. Ogólne zalecenia dotyczące oszczędzania energii podano w rozdziale „Efektywność energetyczna”, Wskazówki oszczędzania energii.

6.3 Ustawienie: Funkcje pieczenia

1. Obrócić pokrętkę wyboru funkcji pieczenia, aby wybrać funkcję pieczenia.
2. Obrócić pokrętkę regulacyjną, aby ustawić temperaturę.

🔔 Szybkie nagrzewanie – nacisnąć i przytrzymać, aby skrócić czas nagrzewania. Opcja ta dostępna jest z niektórymi funkcjami pieczenia. Wentylator może włączyć się automatycznie.

6.4 Ustawienie: SteamBake – pieczenie parowe

1. Upewnić się, że urządzenie jest zimne.
2. Wytłoczenie komory należy napęlić maksymalnie 250 ml wody z kranu. Wnęki komory nie należy napęlić podczas trwania pieczenia lub gdy urządzenie jest gorące.
3. Obrócić pokrętkę wyboru funkcji pieczenia, aby wybrać funkcję pieczenia .
4. Obrócić pokrętkę regulacyjną, aby ustawić temperaturę.
5. Aby wytworzyć wilgotność, należy nagrzewać wstępnie puste urządzenie przez 10 min.
6. Włożyć potrawę do urządzenia.
7. Po zakończeniu pieczenia obrócić pokrętkę funkcji pieczenia do pozycji wyłączonej, aby wyłączyć urządzenie.
8. Gdy urządzenie ostygnie, usunąć miękką ściereczką pozostałą wodę z wgłębienia komory.

OSTRZEŻENIE!

Ostrożnie otworzyć drzwi. Wydostająca się para może wywołać poparzenia.

6.5 Wejście: Menu

Otworzyć Menu, aby przejść do potraw z gotowaniem wspomaganiem i ustawień.

1. Obrócić pokrętkę wyboru funkcji pieczenia na .

Wyświetlacz pokazuje , , .

2. Obrócić pokrętkę sterującą i wybrać ikonę, aby przejść do podmenu. Nacisnąć przycisk OK.

6.6 Ustawienie: Gotowanie wspomagane

Gotowanie wspomagane podmenu zawiera programy przeznaczone do konkretnych potraw. Programy rozpoczynają się z odpowiednim ustawieniem. Podczas pieczenia można ustawić czas i temperaturę.

1. Obrócić pokrętkę wyboru funkcji pieczenia na .

2. Obrócić pokrętkę sterującą, aby wybrać . Nacisnąć OK.
3. Obrócić pokrętkę sterującą, aby wybrać potrawę (P1-P...). Nacisnąć OK.
4. Włożyć do urządzenia. Nacisnąć OK.
5. Sprawdzić, czy potrawa jest gotowa po zakończeniu funkcji. W razie potrzeby wydłużyć czas pieczenia.

Podmenu: Gotowanie wspomagane

Legenda



Aby korzystać z tej funkcji, należy podłączyć termosondę. Patrz rozdział „Korzystanie z akcesoriów”.



Do pieczenia parowego należy napęcznieć wodą.





















Przed rozpoczęciem pieczenia należy wstępnie nagrzać urządzenie.



































Poziom umieszczania potraw. Patrz rozdział „Opis urządzenia”.

Na wyświetlaczu pojawi się wskazanie **P** oraz numer dania, które można sprawdzić w tabeli.

Potrawa	Waga	Poziom półki/akcesoria
P1 Pieczeń wołowa, lekko wypieczona		
P2 Pieczeń wołowa, średnio wypieczona	1 - 1.5 kg; 4-5 cm grube kawałki	  2; blacha do pieczenia ciasta Podsmażyć mięso przez kilka minut na rozgrzanej patelni. Umieścić w urządzeniu.
P3 Pieczeń wołowa, do brzo wypieczona		
P4 Stek, średnio wypieczony	180 - 220 g na sztukę; 3 cm grube plastry	   3; brytfanna na ruszcie Podsmażyć mięso przez kilka minut na rozgrzanej patelni. Umieścić w urządzeniu.
P5 Pieczeń wołowa / duszona (żeberka, okrągła, gruba powierzchnia)	1.5 - 2 kg	  2; brytfanna na ruszcie Podsmażyć mięso przez kilka minut na rozgrzanej patelni. Dodać płyn. Umieścić w urządzeniu.

Potrawa	Waga	Poziom półki/akcesoria
P6 Pieczeń wołowa, lekko wypieczona (termoobieg (niska temp.))		
P7 Pieczeń wołowa, średnio wypieczona termoobieg (niska temp.))	1 - 1.5 kg; 4-5 cm grube kawałki	 2; blacha do pieczenia ciasta Podsmażyć mięso przez kilka minut na rozgrzanej patelni. Umieścić w urządzeniu.
P8 Pieczeń wołowa, dobrze wypieczona termoobieg (niska temp.))		
P9 Filet wołowy, lekko wypieczony (termoobieg (niska temp.))		
P10 Filet wołowy, średnio wypieczony (termoobieg (niska temp.))	0.5 - 1.5 kg; 5-6 cm grube kawałki	 2; blacha do pieczenia ciasta Podsmażyć mięso przez kilka minut na rozgrzanej patelni. Umieścić w urządzeniu.
P11 Filet wołowy, dobrze wypieczony (termoobieg (niska temp.))		
P12 Pieczeń cielęca (np. łopatka)	0.8 - 1.5 kg; 4 cm grube kawałki	 2; brytfanna na ruszcie Podsmażyć mięso przez kilka minut na rozgrzanej patelni. Dodać płyn. Umieścić w urządzeniu. Pieczeń przykryta.
P13 Karczek wieprzowy lub łopatka	1.5 - 2 kg	 2; brytfanna na ruszcie Dodać 200 ml płynu do brytfanny.
P14 Wieprzowina rwana (termoobieg (niska temp.))	1.5 - 2 kg	 2; blacha do pieczenia ciasta Obrócić mięso po upływie połowy czasu pieczenia, aby uzyskać równomierne przyrumienienie.
P15 Schab wieprzowy, świeży	1 - 1.5 kg; 5-6 cm grube kawałki	 2; brytfanna na ruszcie Podsmażyć mięso przez kilka minut na rozgrzanej patelni. Umieścić w urządzeniu.
P16 Żeberka wieprzowe	2 - 3 kg; użyć surowych żeberek o grubości 2-3 cm	 3 głęboka blacha Dodać płyn, aby zakryć dno naczynia. Obrócić mięso po upływie połowy czasu pieczenia.
P17 Udziec jagnięcy z kością	1.5 - 2 kg; 7-9 cm grube kawałki	 2; brytfanna na blasze do pieczenia Dodać płyn. Obrócić mięso po upływie połowy czasu pieczenia.
P18 Cały kurczak	1 - 1.5 kg; świeże	 2;  200 ml; naczynie żaroodporne na blasze do pieczenia Obrócić kurczaka po upływie połowy czasu pieczenia, aby uzyskać równomierne przyrumienienie.
P19 Połówki kurczaka	0.5 - 0.8 kg	 3 blacha do pieczenia

	Potrawa	Waga	Poziom półki/akcesoria
P20	Pierś kurczaka	180 - 200 g na sztukę	  2; naczynie żaroodporne na ruszcie Podsmażyć mięso przez kilka minut na rozgrzanej patelni.
P21	Udka kurczaka, świeże	-	  3 blacha do pieczenia Jeśli najpierw zamarynowano udka z kurczaka, ustawić niższą temperaturę i smażyć je dłużej.
P22	Kaczka, cała	2 - 3 kg	  2; brytfanna na ruszcie Umieścić mięso na brytfannie. Obrócić kaczkę po upływie połowy czasu pieczenia.
P23	Gęś, cała	4 - 5 kg	  2; głęboka blacha Umieścić mięso na głębokiej blasze do pieczenia. Obrócić gęś po upływie połowy czasu pieczenia.
P24	Klops	1 kg	  2; ruszt
P25	Cała ryba, grillowana	0.5 - 1 kg na rybę	  2; blacha do pieczenia ciasta Nadziać rybę masłem, przyprawami i ziołami.
P26	Filet z ryby	-	  3; naczynie żaroodporne na ruszcie
P27	Sernik	-	 2;  Tortownica o średnicy 28 cm na ruszcie
P28	Szarlotka	-	  2;  100–150 ml; blacha do pieczenia
P29	Tarta jabłkowa	-	 2; forma do ciasta na ruszcie
P30	Szarlotka	-	  2;  100 - 150 ml;  forma do ciasta 22 cm na ruszcie
P31	Brownies	2 kg z ciasta	 3 głęboka blacha
P32	Babeczki	-	  2;  100 - 150 ml; taca na muffinki na ruszcie
P33	Keks	-	 2; blacha do chleba na ruszcie
P34	Pieczone ziemniaki	1 kg	 2; blacha do pieczenia Całe ziemniaki położyć na blasze do pieczenia.
P35	Ćwiartki	1 kg	 3; blacha do pieczenia wyłożona papierem do pieczenia Pokroić ziemniaki na kawałki.
P36	Grillowane mieszane warzywa	1 - 1.5 kg	 3; blacha do pieczenia wyłożona papierem do pieczenia Pokroić warzywa na kawałki.
P37	Krokiety, mrożone	0.5 kg	 3; blacha do pieczenia

Potrawa	Waga	Poziom półki/akcesoria
P38 Frytki, mrożone	0.75 kg	3; blacha do pieczenia
P39 Lazania mięsna/ warzywna z płatkami suchego makaronu	1 - 1.5 kg	2; naczynie żaroodporne na ruszcie
P40 Zapiekanka ziemnia- czana (surowe ziem- niaki)	1 - 1.5 kg	1; naczynie żaroodporne na ruszcie Obrócić naczynie po upływie połowy czasu pieczenia.
P41 Pizza świeża, cienka	-	2; 100 ml; blacha do pieczenia wyłożona papierem do pieczenia
P42 Pizza świeża, gruba	-	2; blacha do pieczenia wyłożona papierem do pieczenia
P43 Quiche	-	2; forma do pieczenia na ruszcie
P44 Bagietka / Ciabatta / Biały chleb	0.8 kg	2; 150 ml; blacha do pieczenia wyłożona papierem do pieczenia Na biały chleb potrzeba więcej czasu.
P45 Chleb pełnoziarnis- ty / żytni / ciemny	1 kg	2; 150 ml; blacha do pieczenia wyłożona papierem do pieczenia / ruszt

6.7 Zmiana: Ustawienia

- Obrócić pokrętkę wyboru funkcji pieczenia na .
- Obrócić pokrętkę sterujące, aby wybrać . Naciśnąć OK.
- Obrócić pokrętkę, aby wybrać ustawienie. Naciśnąć OK.
- Obrócić pokrętkę sterujące, aby ustawić wartość. Naciśnąć OK.
- Obrócić pokrętkę wyboru funkcji pieczenia w położeniu wyłączenia, aby wyjść z Menu.

Podmenu: Ustawienia

Ustawienie	Wartość
01 Aktualna godzina	Zmień
02 Jasność wyświetlacza	1 - 5
03 Dźwięki przycisków	1 - Sygnał, 2 - Klik, 3 - Dźwięk wył.

Ustawienie	Wartość
04 Głośność sygnału	1 - 4
05 Termosonda Działanie	1 - Alarm i wyłączenie, 2 - Alarm
06 Stoper	Wł. / Wył.
07 Oświetlenie piekarnika	Wł. / Wył.
08 Szybkie nagrzewanie	Wł. / Wył.
09 Wi-Fi	Wł. / Wył.
10 Automatyczna praca w trybie sterowania zdalnego	Wł. / Wył.
11 Zapomnij sieć	Tak / Nie
12 Tryb demonstracyjny	Kod aktywacji: 2468.
13 Wersja oprogramowania	Sprawdzanie
14 Wyzeruj wszystkie ustawienia	Tak / Nie

7. DODATKOWE FUNKCJE

7.1 Blokada

Funkcja zapobiega przypadkowej zmianie funkcji urządzenia.

Po włączeniu, gdy urządzenie jest używane, panel sterowania zostaje zablokowany, co zapewnia nieprzerwaną kontynuację gotowania przy obecnych ustawieniach.

Po włączeniu, gdy urządzenie jest wyłączone, panel sterowania pozostaje zablokowany, co zapobiega przypadkowemu włączeniu urządzenia.



 OK - nacisnąć i przytrzymać, aby włączyć funkcję.

Rozlegnie się sygnał dźwiękowy.  - 3 x miga, gdy włączona jest blokada.

 OK - nacisnąć i przytrzymać, aby włączyć funkcję.

7.2 Automatyczne wyłączenie

Ze względów bezpieczeństwa, jeśli funkcja pieczenia jest aktywna i nie zmieniono żadnych ustawień, urządzenie wyłączy się automatycznie po upływie określonego czasu.

 (°C)	 (godz)
30 - 115	12.5
120 - 195	8.5
200 - 245	5.5
250 – maksimum	3

Jeśli funkcja pieczenia ma być włączona na czas przekraczający czas automatycznego wyłączenia, ustawić ten czas trwania pieczenia. Patrz rozdział „Funkcje zegara”.



Funkcja samoczynnego wyłączenia nie działa z funkcjami: Oświetlenie piekarnika, Termosonda, Uruchomienie z opóźnieniem.

7.3 Wentylator chłodzący

Podczas pracy urządzenia wentylator chłodzący włącza się automatycznie, aby utrzymać niską temperaturę powierzchni urządzenia. Po wyłączeniu urządzenia wentylator chłodzący może nadal pracować do momentu ostygnięcia urządzenia.



8. FUNKCJE ZEGARA

8.1 Opis funkcji timera



 Minutnik	Ustawianie odliczania czasu. Gdy timer zakończy odliczanie czasu, emitowany jest sygnał dźwiękowy. Funkcja ta nie ma wpływu na działanie urządzenia i można ją ustawić w dowolnym momencie.
 Czas pieczenia	Ustawianie czasu pieczenia. Po zakończeniu odliczania czasu rozlegnie się sygnał dźwiękowy, a funkcja pieczenia wyłączy się automatycznie.
 Uruchomienie z opóźnieniem	Opóźnienie rozpoczęcia i/lub zakończenia pieczenia.

 Stoper	Pokazuje, jak długo działa urządzenie. Wartość maksymalna to 23 godz 59 min. Funkcja ta nie ma wpływu na działanie urządzenia i można ją ustawić w dowolnym momencie.
--	---



8.2 Ustawienie: Minutnik

1. Nacisnąć .
Na wyświetlaczu widoczne jest wskazanie: 0:00 oraz .
2. Obrócić pokrętkę sterowania, aby ustawić Minutnik.
3. Nacisnąć OK. Timer natychmiast rozpocznie odliczanie czasu.

8.3 Ustawienie: Czas pieczenia

1. Obrócić pokrętkę, aby wybrać funkcję pieczenia i ustawić temperaturę.
2. Naciskać , aż na wyświetlaczu pojawi się: 0:00 oraz .
3. Obrócić pokrętkę sterowania, aby ustawić Czas pieczenia.
4. Nacisnąć OK. Timer natychmiast rozpocznie odliczanie czasu.
5. Po upływie ustawionego czasu nacisnąć OK i obrócić pokrętkę wyboru funkcji pieczenia do położenia wyłączenia.

8.4 Ustawienie: Uruchomienie z opóźnieniem

1. Obrócić pokrętkę, aby wybrać funkcję pieczenia i ustawić temperaturę.
2. Naciskać , aż na wyświetlaczu pojawi się:  oraz START.
3. Obrócić pokrętkę, aby ustawić czas rozpoczęcia.
4. Nacisnąć OK.



Na wyświetlaczu widoczne jest wskazanie:

- :--  STOP.
5. Obrócić pokrętkę, aby ustawić czas zakończenia.
 6. Nacisnąć OK.



Timer rozpocznie odliczanie ustawionego czasu rozpoczęcia programu.

7. Po upływie ustawionego czasu nacisnąć OK i obrócić pokrętkę wyboru funkcji pieczenia do położenia wyłączenia.

8.5 Ustawienie: Stoper

1. Przekręcić pokrętkę wyboru funkcji pieczenia do , aby wejść do Menu.
2. Obrócić pokrętkę sterującą, aby wybrać  / Stoper. Patrz rozdział „Codzienne użytkowanie”, Menu: Ustawienia.
3. Nacisnąć OK.
4. Obrócić pokrętkę sterującą, aby włączyć lub wyłączyć Stoper.
5. Nacisnąć przycisk OK.

8.6 Ustawienie: Aktualna godzina

1. Przekręcić pokrętkę wyboru funkcji pieczenia do , aby wejść do Menu.
2. Obrócić pokrętkę sterującą, aby wybrać  / Aktualna godzina. Patrz rozdział „Codzienne użytkowanie”, Menu: Ustawienia.
3. Obrócić pokrętkę sterowania, aby ustawić godzinę.
4. Nacisnąć przycisk OK.

9. KORZYSTANIE Z AKCESORIÓW

OSTRZEŻENIE!

Patrz rozdział dotyczący bezpieczeństwa.

9.1 Wkładanie akcesoriów

Niewielki występ na górze zwiększa bezpieczeństwo i stanowi zabezpieczenie przed przechyleniem. Wgłębienia zapobiegają również przewróceniu. Krawędź wokół rusztu zapobiega zsuwaniu się z niego naczyń.

Ruszt

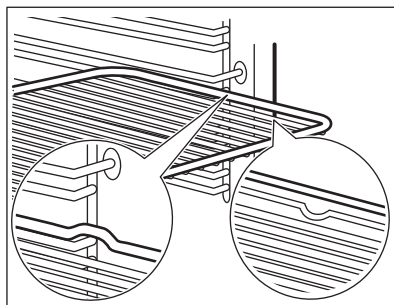

Wsuń ruszt między prowadnice wspornika i upewnij się, że nóżki są skierowane w dół.

Upewnić się, że ruszt dotyka tyłu wnętrza piekarnika.

Blacha do pieczenia ciasta / Głęboka blacha

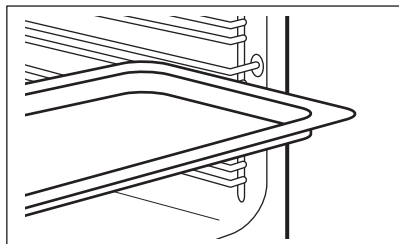

Wsuń blachę do pieczenia między prowadnice wspornika. Umieść blachę do pieczenia nachyloną w stronę tyłu wnętrza piekarnika.

9.2 Termosonda

— mierzy temperaturę wewnątrz potrawy.

Dostępne są dwa ustawienia temperatury:

- °C – temperatura wewnątrz urządzenia. Powinna być o co najmniej 25°C wyższa niż temperatura wewnątrz potrawy.

- - temperatura wewnątrz potrawy

Aby uzyskać najlepsze efekty pieczenia:

- Składniki powinny mieć temperaturę pokojową.
- Nie używać do potraw płynnych.
- Podczas pieczenia cała igła termosondy musi być wsunięta w potrawę.

Pieczenie z wykorzystaniem: Termosonda

OSTRZEŻENIE!

Rozgrzana termosonda i wsporniki mogą oparzyć. Nie dotykać uchwyty termosondy gołymi rękami. Zawsze używać rękawic kuchennych.

1. Włączyć urządzenie.
2. Ustawić funkcję pieczenia i w razie potrzeby temperaturę piekarnika.
3. Włożyć termosondę wewnątrz potrawy.
Mięso, drób i ryby

Umieścić całą iglicę termosondy w najgrubszej części mięsa lub ryby.

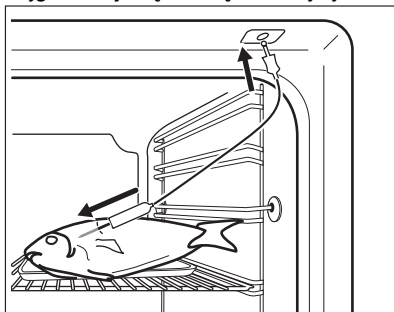

Zapiekanki

Umieścić końcówkę termosondy dokładnie w środkowej części zapiekanki. Termosonda powinna być stabilna podczas pieczenia. Można w tym celu wykorzystać składnik potrawy o stałej konsystencji. Oprzeć silikonowy uchwyt termosondy o krawędź naczynia. Kończówka termosondy nie powinna dotykać dna naczynia.

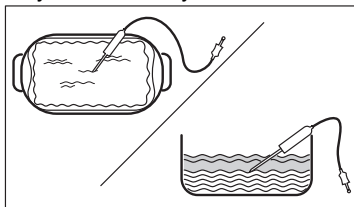

4. Włożyć wtyczkę termosondy do gniazдка wewnątrz urządzenia. Patrz rozdział „Opis urządzenia”.

Na wyświetlaczu pojawi się wskazanie obecnej temperatury termosondy:

5. — nacisnąć, aby ustawić temperaturę wewnątrz produktu dla termosondy.
6. Obrócić pokrętko regulacyjne, aby ustawić temperaturę.
7. Nacisnąć OK.
8. Gdy potrawa osiągnie ustawioną temperaturę, rozlegnie się sygnał dźwiękowy. Sprawdź, czy potrawa jest gotowa. W razie potrzeby wydłuż czas pieczenia.
9. Wyciągnąć wtyczkę termosondy z gniazda i wyjąć potrawę z urządzenia.

10. WSKAZÓWKI I PORADY

10.1 Zalecenia dotyczące pieczenia

Temperatury i czasy gotowania podane w tabelach mają wyłącznie charakter orientacyjny. Zależą one od przepisów oraz jakości i ilości użytych składników.



Urządzenie może piec lub opiekać inaczej niż poprzednie urządzenie. W poniższych wskazówkach podano zalecane ustawienia temperatury, czasu pieczenia i poziomu piekarnika dla określonych rodzajów potraw.



Poziomy półek liczone są od dna piekarnika.

Jeśli brakuje ustawień dla specjalnego przepisu należy znaleźć ustawienia dla podobnej potrawy.

Wskazówki dotyczące oszczędzania energii podano w rozdziale „Efektywność energetyczna”.

Symbole użyte w tabelach:

	Rodzaj potrawy
	Funkcja pieczenia
	Temperatura

	Akcesoria
	Poziom umieszczenia potraw
	Czas pieczenia (min)





10.2 Termoobieg wilgotny – zalecane akcesoria





Należy używać używać foremek do ciasta i pojemników w ciemnym kolorze o matowej powierzchni. Pochłaniają one lepiej ciepło niż naczynia w jasnym kolorze o błyszczącej powierzchni.

- **Blacha do pizzy** – ciemna, matowa, średnica 28cm
- **Naczynie do pieczenia** – ciemne, matowe, średnica 26cm
- **Ramekiny** - ceramiczne, średnica 8cm, wysokość 5 cm
- **Forma do tartę** – ciemna, matowa, średnica 28cm

10.3 Termoobieg wilgotny





Aby uzyskać najlepsze efekty, należy przestrzegać zaleceń z poniższej tabeli.







				
Słodkie bułki, 16 szt.	blacha do pieczenia ciasta lub głęboka blacha	180	2	20 - 30
Bułki, 9 szt.	blacha do pieczenia ciasta lub głęboka blacha	180	2	30 - 40
Pizza, mrożona, 0.35 kg	ruszt	220	2	10 - 15
Rolada biszkoptowa	blacha do pieczenia ciasta lub głęboka blacha	170	2	25 - 35
Brownie	blacha do pieczenia ciasta lub głęboka blacha	175	3	25 - 30
Suflet, 6 szt.	ceramiczne kokilki na ruszcie	200	3	25 - 30
Biszkoptowy spód tarty	forma do tartę na ruszcie	180	2	15 - 25

		°C		
Biszkopt królowej Wiktorii	naczynie do pieczenia na ruszcie	170	2	40 - 50
Gotowana ryba, 0,3 kg	blacha do pieczenia ciasta lub głęboka blacha	180	3	20 - 25
Cała ryba, 0,2 kg	blacha do pieczenia ciasta lub głęboka blacha	180	3	25 - 35
Filet z ryby, 0,3 kg	blacha do pieczenia pizzy na ruszcie	180	3	25 - 30
Mięso z wody, 0,25 kg	blacha do pieczenia ciasta lub głęboka blacha	200	3	35 - 45
Szaszлык, 0,5 kg	blacha do pieczenia ciasta lub głęboka blacha	200	3	25 - 30
Ciastka, 16 szt.	blacha do pieczenia ciasta lub głęboka blacha	180	2	20 - 30
Makaroniki, 24 szt.	blacha do pieczenia ciasta lub głęboka blacha	180	2	25 - 35
Babeczki, 12 szt.	blacha do pieczenia ciasta lub głęboka blacha	170	2	30 - 40
Ciasto pikantne, 20 szt.	blacha do pieczenia ciasta lub głęboka blacha	180	2	25 - 30
Kruche ciasteczka, 20 szt.	blacha do pieczenia ciasta lub głęboka blacha	150	2	25 - 35
Tartletki, 8 szt.	blacha do pieczenia ciasta lub głęboka blacha	170	2	20 - 30
Warzywa, z wody, 0,4 kg	blacha do pieczenia ciasta lub głęboka blacha	180	3	35 - 45
Omlęt wegetariański	blacha do pieczenia pizzy na ruszcie	200	3	25 - 30
Warzywa śródziemnomorskie, 0,7 kg	blacha do pieczenia ciasta lub głęboka blacha	180	4	25 - 30

10.4 Informacja dla instytucji wykonujących testy

Testy zgodnie z normą IEC 60350-1.

				°C	
Ciastka, 20 sztuk na blasze	Górna/dolna grzałka	Blacha do pieczenia ciasta	3	170	20 - 35
Ciastka, 20 sztuk na blasze	Termoobieg	Blacha do pieczenia ciasta	3	150 - 160	20 - 35

					
Ciastka, 20 sztuk na blasze	Termoobieg	Błacha do pieczenia ciasta	2 i 4	150 - 160	20 - 35
Szarlotka, 2 foremki Ø20 cm	Górna/dolna grzałka	Ruszt	2	180	70 - 90
Szarlotka, 2 foremki Ø20 cm	Termoobieg	Ruszt	2	160	70 - 90
Beztłuszczowy biszkopt, foremka do ciasta Ø 26 cm 1)	Górna/dolna grzałka	Ruszt	2	170	40 - 50
Beztłuszczowy biszkopt, foremka do ciasta Ø 26 cm 1)	Termoobieg	Ruszt	2	160	40 - 50
Beztłuszczowy biszkopt, foremka do ciasta Ø 26 cm 1)	Termoobieg	Ruszt	2 i 4	160	40 - 60
Bułka maślana	Termoobieg	Błacha do pieczenia ciasta	3	140 - 150	20 - 40
Bułka maślana	Termoobieg	Błacha do pieczenia ciasta	2 i 4	140 - 150	25 - 45
Bułka maślana	Górna/dolna grzałka	Błacha do pieczenia ciasta	3	140 - 150	25 - 45
Tosty 1)	Grill	Ruszt	4	maks.	1 - 5

1) Nagrzewać wstępnie urządzenie przez 10 minut.

11. KONSERWACJA I CZYSZCZENIE

OSTRZEŻENIE!

Patrz rozdział dotyczący bezpieczeństwa.

11.1 Uwagi dotyczące czyszczenia

Środki czyszczące

- Przód urządzenia należy czyścić tylko ściereczką z mikrofibry zwilżoną ciepłą wodą z łagodnym detergentem. Wyczyścić i sprawdzić uszczelkę drzwi wokół obramowania komory.
- Użyć roztworu czyszczącego, aby wyczyścić metalowe powierzchnie.

- Usunąć plamy za pomocą łagodnego detergentu. Nie stosować go na powłokę katalityczną.

Codzienne użytkowanie

- Czyścić wnętrze urządzenia po każdym użyciu. Nagromadzenie się tłuszczu lub innych zabrudzeń może skutkować pożarem.
- Wewnątrz urządzenia lub na szybach drzwi może skraplać się para wodna. Aby ograniczyć zjawisko skraplania się pary wodnej, należy uruchamiać urządzenie na 10 minut przed rozpoczęciem pieczenia. Nie pozostawiać gotowych potraw w urządzeniu na dłużej niż 20 minut. Po

każdym użyciu osuszyć wewnątrz urządzenia wyłącznie ściereczką z mikrofibry.

Akcesoria

- Po każdym użyciu należy wyczyścić wszystkie akcesoria i pozostawić do wyschnięcia. Do czyszczenia należy użyć tylko ściereczki zwilżonej ciepłą wodą z dodatkiem łagodnego detergentu. Nie myć akcesoriów w zmywarce.
- Nie używać do czyszczenia akcesoriów z powłoką zapobiegającą przywieraniu ściernych środków czyszczących ani przedmiotów o ostrych krawędziach.

11.2 Czyszczenie wnętrza komory

Oczyść wnętrze komory, aby usunąć osad z kamienia po gotowaniu na parze.



W przypadku funkcji: SteamBake czyścić piekarnik co 5-10 cykli pieczenia.

- Wlać 250 ml octu spirytusowego lub kwasu cytrynowego do wnętrza komory. Użyć octu o kwasowości maks. 6%, bez żadnych dodatków.
- Pozostawić ocet w temperaturze pokojowej na 30 minut, aby rozpuścić osad z kamienia.
- Wyczyścić komorę ciepłą wodą z miękką szmatką.

11.3 Wyjmowanie wsporników

Wyjąć wsporniki, aby wyczyścić piekarnik.

- Wyłączyć urządzenie i odczekać, aż ostygnie.
- Odciągnąć przednią część prowadnic blach od bocznej ścianki.
- Odciągnąć tylną część prowadnic blach od bocznej ścianki i wyjąć je w całości.

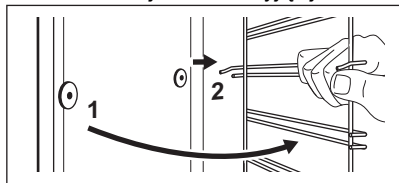

- Zamontować wsporniki postępując w odwrotnej kolejności.

Kolki ustalające na prowadnicach teleskopowych muszą być skierowane do przodu.

11.4 Pokrywa wentylatora katalitycznego

Oslona wentylatora jest pokryta emalią katalityczną. Pochłania ona tłuszcz gromadzący się na ściankach podczas pracy urządzenia. Aby poprawić skuteczność procesu samoczyszczenia, należy regularnie nagrzewać puste urządzenie.

Plamy lub odbarwienia powłoki katalitycznej nie mają wpływu na działanie funkcji czyszczenia.

Emalia katalityczna jest samoczyszcząca i nie należy jej czyścić szmatką.

- Wyłączyć urządzenie i odczekać, aż ostygnie.
- Wyjąć wszystkie akcesoria z piekarnika.
- Wmazać dno piekarnika i wewnętrzną szybę drzwi miękką ściereczką zwilżoną ciepłą wodą z dodatkiem łagodnego detergentu.
- Wybrać Menu /Czyszczenie .
- Nacisnąć OK trzykrotnie.

Czas trwania: 1 godz

Po zakończeniu czyszczenia rozlegnie się sygnał dźwiękowy. Wyłącza urządzenie.

- Gdy piekarnik ostygnie, czyścić jego podłogę wilgotną, miękką szmatką

11.5 Zdejmowanie i zakładanie drzwi

W drzwiach piekarnika są trzy szyby. Drzwi i wewnętrzne szyby można wymontować w celu ich wyczyszczenia. Przed przystąpieniem do demontażu szyb należy zapoznać się z instrukcją „Zdejmowanie i zakładanie drzwi”.

UWAGA!

Nie używać urządzenia bez szyb.

- Całkowicie otworzyć drzwi i chwycić oba zawiasy.

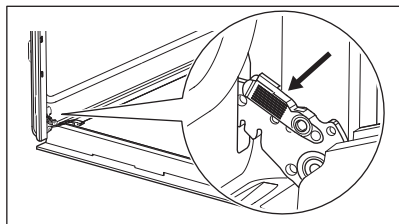

2. Podnieść i pociągnąć zatrzaski, aż słyszalne będzie kliknięcie.

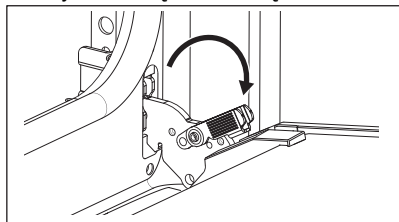

3. Przymknąć drzwi piekarnika, ustawiając je w pierwszej pozycji otworenia. Następnie unosząc i pociągając drzwi do siebie, wyjąć je z mocowania.

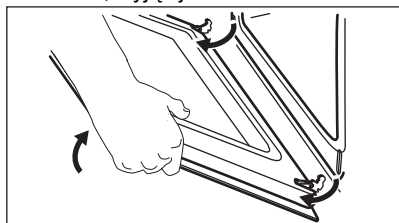

4. Położyć drzwi na stabilnej powierzchni przykrytej miękką tkaniną.
5. Chwycić listwę drzwi B za górną krawędź drzwi po obu stronach i nacisnąć do środka, aby zwolnić zatrzaski.

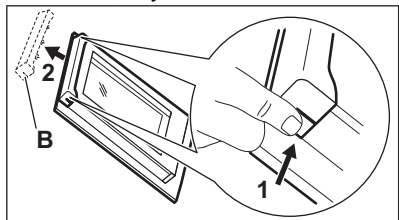

6. Pociągnąć listwę drzwi do przodu, aby ją zdjąć.
7. Chwycić szyby drzwi za górne krawędzie i ostrożnie wyjmować kolejno. Rozpocząć od szyby wierzchniej. Upewnić się, że

szyba całkowicie wysunie się z prowadnic.

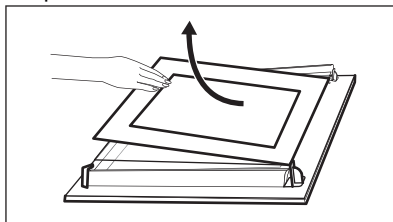

8. Umyć szyby wodą z płynem do mycia naczyń. Ostrożnie osuszyć szyby. Nie należy myć szyb w zmywarce.
9. Po wyczyszczeniu zamontować szyby i drzwi piekarnika.

Jeśli drzwi są zainstalowane prawidłowo, podczas zamykania zatrzasków słychać kliknięcie.

Umieścić szyby ((A i B) z powrotem we właściwych miejscach w odpowiedniej kolejności. Sprawdzić symbol / nadruk z boku szyby. Każda z szyb wygląda inaczej, co ułatwia demontaż i montaż.

Zamontować prawidłowo listwę drzwi (powinno być słyszalne kliknięcie).

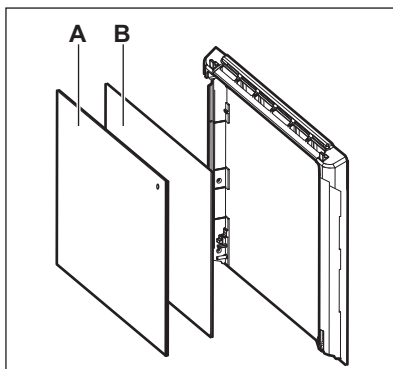

Upewnić się, że środkowa szyba jest prawidłowo zamontowana w gniazdach.

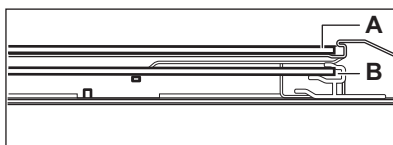

11.6 Wymiana żarówki

OSTRZEŻENIE!

Zagrożenie porażeniem prądem.
Żarówka może być gorąca.

1. Wyłączyć urządzenie i odczekać, aż ostygnie.
2. Odłączyć urządzenie od zasilania.
3. Umieścić ściereczkę na dnie piekarnika.

UWAGA!

Należy zawsze trzymać lampę halogenową ściereczką, aby zapobiec spaleni się pozostałości tłuszczu na lampie.

Tylne oświetlenie

1. Obrócić szklany klosz, aby go zdjąć.
2. Wyczyścić szklany klosz.
3. Wymienić żarówkę na nową, odporną na temperaturę 300°C.
4. Założyć szklany klosz.

12. ROZWIĄZANIE PROBLEMÓW

OSTRZEŻENIE!

Patrz rozdział dotyczący bezpieczeństwa.

12.1 Co zrobić, gdy...

Problem	Sprawdzić, czy:
Nie można uruchomić urządzenia ani nim sterować.	Urządzenie podłączono prawidłowo do źródła zasilania.
Urządzenie nie nagrzewa się.	Wyłączono funkcję samoczynnego wyłączenia.
Urządzenie nie nagrzewa się.	Zadziałał bezpiecznik.
Urządzenie nie nagrzewa się.	Blokada jest wył.
Nie działa oświetlenie.	Termoobieg wilgotny - jest włączone.
Oświetlenie nie działa.	Żarówka oświetlenia jest przepalona.
Termosonda nie działa.	Wtyczka Termosonda jest całkowicie włożona do gniazda.
Uszczelka drzwi jest uszkodzona.	Nie używać urządzenia. Skontaktować się z autoryzowanym centrum serwisowym.
Na wyświetlaczu widoczne jest wskazanie 00:00.	Nastąpiła przerwa w zasilaniu. Ustawianie aktualnej godziny
Woda wypływa z wnętrza komory.	Do wnętrza komory wlano za dużo wody.



Jeśli wyświetlacz pokazuje kod błędu, którego nie uwzględniono w tej tabeli, należy wyłączyć i ponownie włączyć bezpiecznik domowy, aby ponownie uruchomić urządzenie. Jeśli kod błędu pojawi się ponownie, należy skontaktować się z autoryzowanym centrum serwisowym.

12.2 Dane serwisowe

Jeżeli rozwiązanie problemu we własnym zakresie nie jest możliwe, należy skontaktować się ze sprzedawcą lub z autoryzowanym punktem serwisowym.

Dane niezbędne dla serwisu znajdują się na tabliczce znamionowej. Tabliczka znamionowa umieszczona jest na przedniej ramie urządzenia. Jest widoczna po otwarciu drzwi. Nie usuwać tabliczki znamionowej z urządzenia.

Zalecamy zapisanie w tym miejscu danych:

Model (MOD.) :

Numer produktu (PNC)

Numer seryjny (S.N.)

13. EFEKTYWNOŚĆ ENERGETYCZNA

13.1 Karta informacyjna produktu oraz informacje o produkcie zgodnie z przepisami UE dotyczącymi etykiet efektywności energetycznej i ekoprojektu

Nazwa dostawcy	Electrolux
Dane identyfikacyjne modelu	EOD6F77WV 949499588 EOD6F77WX 949499586 EOD6F77WZ 949499585 LOD6F77WZ 949499587
Wskaźnik efektywności energetycznej	81.2
Klasa sprawności energetycznej	A+
Zużycie energii przy standardowym obciążeniu, tryb konwencjonalny	0.93 kWh/cykl
Zużycie energii przy standardowym obciążeniu, tryb wymuszonej wentylacji	0.69 kWh/cykl
Liczba komór	1
Źródła ciepła	Elektryczność
Pojemność	72 l
Rodzaj piekarnika	Piekarnik do zabudowy
Masa	EOD6F77WV 31.0 kg
	EOD6F77WX 31.0 kg
	EOD6F77WZ 31.1 kg
	LOD6F77WZ 31.4 kg

EN 60350-1 – Elektryczny sprzęt do gotowania do użytku domowego – Część 1: Elektryczne kuchnie, piekarniki, piekarniki parowe i grille – Metody pomiaru wydajności.

13.2 Informacje o produkcie dotyczące poboru mocy i maksymalnego czasu do osiągnięcia odpowiedniego trybu niskiego poboru mocy

Zużycie energii elektrycznej w trybie czuwania	0.8 W
Zużycie energii elektrycznej w trybie czuwania przy połączeniu z siecią	2.0 W
Maksymalny czas potrzebny na automatyczne przejście urządzenia do odpowiedniego trybu niskiego poboru mocy	20 min

Wskazówki dotyczące włączania i wyłączania połączenia z siecią bezprzewodową podano w rozdziale „Przed pierwszym użyciem”.

13.3 Wskazówki dotyczące oszczędzania energii

Poniższe wskazówki pokazują, jak oszczędzać energię podczas korzystania z urządzenia.

Upewnij się, że drzwi urządzenia są zamknięte podczas jego pracy. Nie otwieraj zbyt często drzwi podczas pieczenia. Dbaj, aby uszczelka drzwi była czysta i prawidłowo umieszczona.

Korzystanie z metalowych naczyń oraz ciemnych, nieodblaskowych foremek do ciasta i pojemników zwiększa oszczędność energii.

Nie należy wstępnie nagrzewać urządzenia przed gotowaniem, o ile nie jest to wyraźnie zalecane.

Przygotowując kilka potraw, należy w miarę możliwości skracać przerwy między ich pieczeniem.

Pieczenie z termoobiegiem

Jeśli to możliwe, w celu oszczędzania energii należy korzystać z funkcji termoobiegu.

Ciepło resztkowe

Gdy pieczenie przekracza 30 min, należy zmniejszyć temperaturę urządzenia do

minimum na 3-10 min przed zakończeniem pieczenia. Dzięki ciepłu resztkowemu wewnątrz urządzenia potrawy będą się nadal piec.

Używać ciepła resztkowego do podtrzymywania temperatury lub podgrzewania innych potraw.

Po wyłączeniu urządzenia na wyświetlaczu pojawia się informacja o ciepłe resztkowym.

Podtrzymywanie temperatury potraw

Wybrać najniższe możliwe ustawienie temperatury, aby wykorzystać ciepło resztkowe i podtrzymać temperaturę potrawy. Na wyświetlaczu pojawi się wskaźnik ciepła resztkowego lub temperatura.

Pieczenie z wyłączonym oświetleniem

Wyłączyć oświetlenie podczas pieczenia. Oświetlenie należy włączać tylko wtedy, gdy jest potrzebne.

Termoobieg wilgotny

Funkcja zapewnia oszczędność energii podczas pieczenia.

Podczas korzystania z tej funkcji oświetlenie wyłącza się automatycznie po 30 sekundach. Oświetlenie można ponownie włączyć, ale wpłynie to niekorzystnie na oszczędność energii.

14. OCHRONA ŚRODOWISKA

Materiały oznaczone symbolem  należy poddać utylizacji. Opakowanie urządzenia włożyć do odpowiedniego pojemnika w celu przeprowadzenia recyklingu. Należy zadbać o ponowne przetwarzanie odpadów urządzeń elektrycznych i elektronicznych, aby chronić

środowisko naturalne oraz ludzkie zdrowie. Nie wolno wyrzucać urządzeń oznaczonych symbolem  razem z odpadami domowymi. Należy zwrócić produkt do miejscowego punktu ponownego przetwarzania lub

skontaktować się z odpowiednimi władzami
miejskimi.





