

# INSTRUKCJA OBSŁUGI

## Lampa solarna z czunikiem ruchu

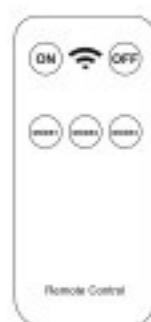

Pilot

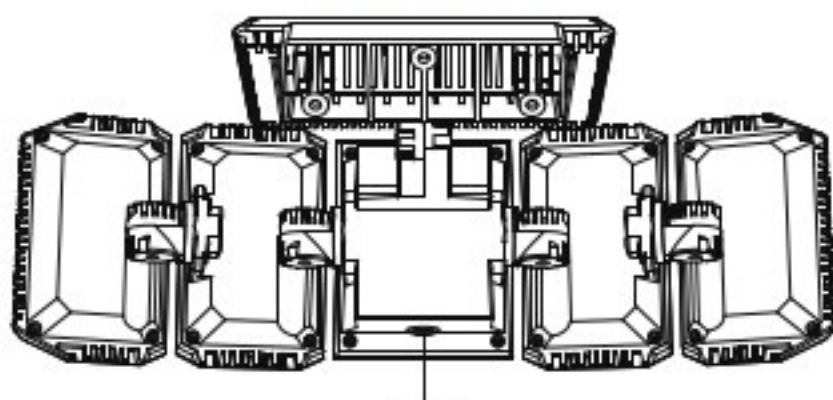
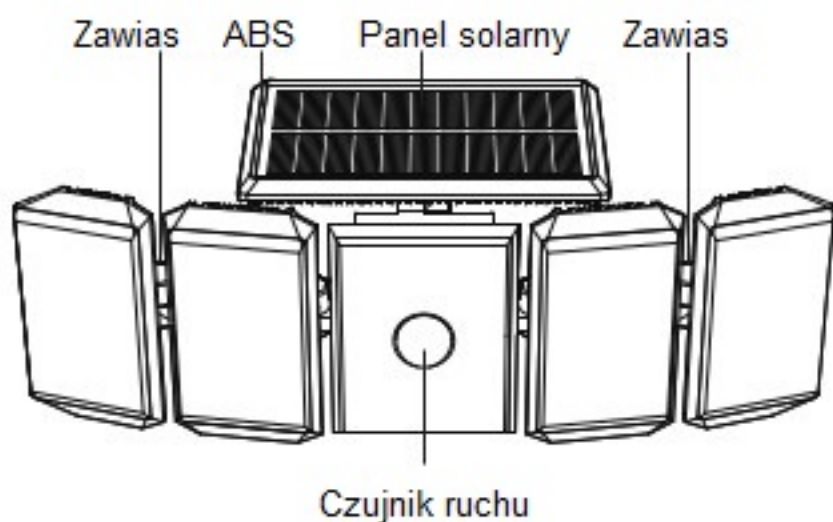
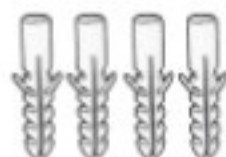

Kołki



Wkręty

### 3 tryby oświetlenia

Tryb oświetlenia można zmienić za pomocą pilota lub naciskając przełącznik.

1. Naciśnij przycisk 1 raz, aby włączyć tryb 1: Kiedy ktoś podejdzie, lampa włączy się na 100%. Wyłączy się po 20 s, gdy człowiek opuści zasięg czujnika.

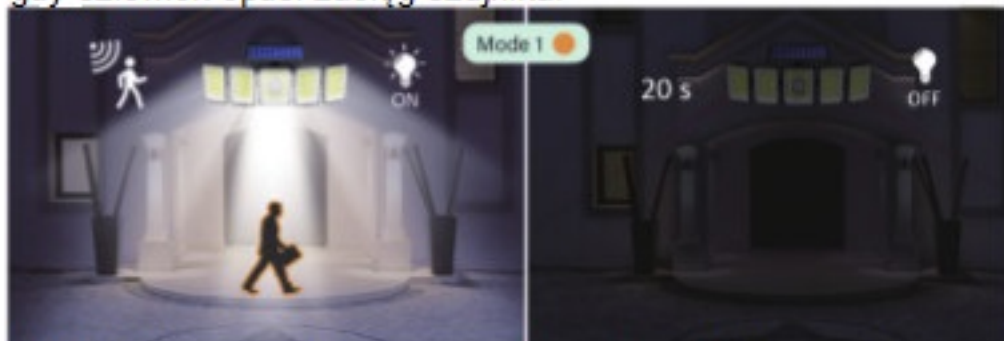

2. Wciśnij przycisk 2 razy, aby włączyć tryb 2: Lampa włączy się na 100%, gdy ktoś przechodzi, a po 20 s zaświeci na 10% mocy.



3. Wciśnij przycisk 3 razy, aby włączyć tryb 3: Lampa świeci cały czas po zmierzchu na 30% mocy.



## SPECYFIKACJA

Bateria litowa 3,7 V 2400 mAh  
Odległość wykrywania: 3-5 m  
Wodoodporność: IP65, Materiał: ABS  
Czas opóźnienia: 20 sekund  
Panel słoneczny: 5,5 V 1,8 W

### PRZED UŻYCIEM

Wystaw panel słoneczny na działanie promieni słonecznych na ponad 8 godzin, aby zapewnić wystarczające ładowanie. Włącz przed instalacją.

### Instalacja

Zainstaluj lampę na wysokości 3-5 metrów. Upewnij się, że panel jest całkowicie wystawiony na działanie promieni słonecznych i włącz.

### Cechy

1. Bateria o dużej pojemności i unikalny tryb słabego oświetlenia zapewniają długotrwałą pracę.
2. Automatyczne włączanie/wyłączanie, czujnik ruchu i 3 tryby oświetlenia.
3. Wodoodporny, pilot zdalnego sterowania, łatwy w instalacji i konserwacji.

### Usuwanie usterek

Jeśli lampa nie działa, wykonaj poniższe czynności:

1. Sprawdź przełącznik, upewnij się, że jest włączony.
2. Sprawdź miejsce montażu urządzenia i upewnij się, że panel jest wystawiony na działanie promieni słonecznych.
3. Upewnij się, że bateria jest w pełni naładowana. Aby to nasąpiło, potrzeba 8 godzin ładowania światłem słonecznym.

## INSTRUKCJA INSTALACJI

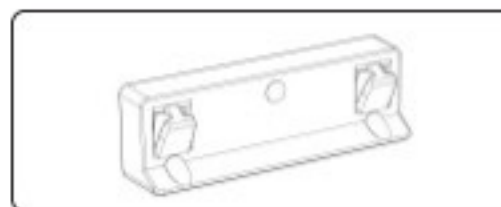

1. Zaznacz, gdzie ma być zamontowany wspornik i lampa.

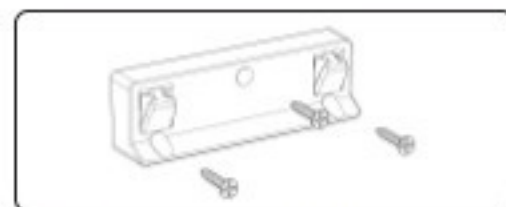

2. Dopasuj wspornik i użyj śrubokręta do przykręcenia wkrętów do ściany.

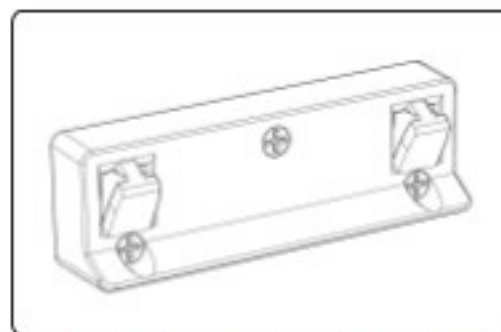

3. Wspornik jest zainstalowany.

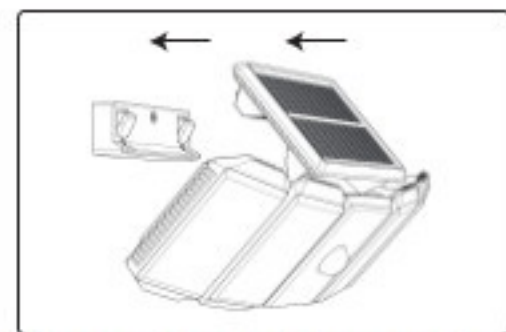

4. Dopasuj lampę do wspornika.

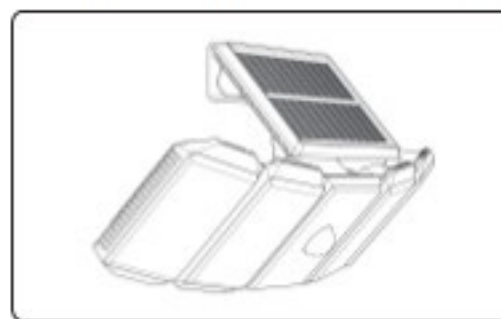

5. Instalacja zakończona.

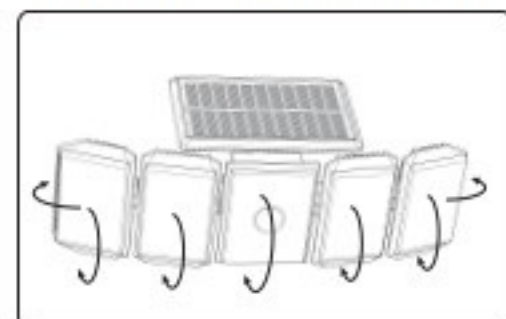

6. Swobodnie reguluj kąt świecenia lampy.