

Przycisk przewidziany jest do współpracy z urządzeniami produkcji GORKE Electronic należącymi do serii SA.

kod klawisza 1

wejście EXT - kod klawisza 3

PARAMETRY TECHNICZNE

częstotliwość	433,92 MHz
kodowanie	kod zmienny
ilość klawiszy	1 + wejście EXT
moc nadawcza	≤ 10 dBm
zasilanie	9 - 28V DC
pobór prądu - (min)	8 mA
pobór prądu - w trakcie nadawania (max)	35 mA
sygnalizacja akustyczna w trakcie nadawania	wbudowany buzzer
kolor podświetlenia	zielony
temperatura pracy	-10 ÷ +55 °C
wilgotność (max)	93 ± 3 %
wymiar (z ramką) - montaż PT	84×84×16 mm
wymiar (z ramką i puszką NT) -montaż NT	84×84×50 mm
kolor obudowy	biały
współpraca	odbiorniki serii SA
zasięg	200 lub 400m odpowiednio z H1 lub H2
masa NT/PT	135g / 180 g
montaż PT	puszka końcowa Ø60mm / łapki i wkręty

Cechy

- ciągłe podświetlenie (o obniżonej jasności)
- sygnalizacja zadziałania - akustyczna i optyczna (o zwiększonej jasności)
- pojedyncze naciśnięcie klawisza powoduje wydłużoną transmisję niezależną od czasu działania przełącznika
- wyraźne znakowanie, odporne na mycie detergentami i środkami dezynfekującymi oraz na ścieranie
- montaż podtynkowy w puszkach końcowych Ø60mm - montaż na łapki i wkręty
- jako opcja dostępna jest dedykowana puszka do montażu natynkowego
- dodatkowe zaciski pozwalają na podłączenie zewnętrznego przycisku zwiernego
- urządzenie oparte jest na elementach osprzętu elektroinstalacyjnego serii AS produkcji firmy OSPEL SA[®] co pozwala zachować zgodność wzorniczą z pozostałymi jej elementami

Opis działania

W stanie czuwania włączone jest podświetlenie w kolorze zielonym o obniżonym poziomie jasności. Po naciśnięciu klawisza następuje wyzwolenie transmisji radiowej co jest sygnalizowane pulsowaniem podświetlenia o zwiększonej jasności oraz przez pulsujący dźwięk buzzera. Czas trwania transmisji oraz jej sygnalizacji wynosi ok. 2s i jest niezależny od szybkości i czasu naciskania klawisza. Pozwala to na wysłanie wielokrotnych sygnałów zwiększających niezawodność transmisji oraz zabezpiecza przed wywołaniem ciągłej transmisji w przypadku trzymaniu ciąglego naciskania klawisza.

Wejście EXT

Wejście EXT służy do podłączenia dodatkowego przycisku o stykach NO. Transmisja radiowa jest wysyłana przy każdorazowym zwarciu styków. Zaciski wejścia EXT znajdują się na tylnej części płytki - białe złącze.

Do zacisków wejścia EXT nie należy podłączać zewnętrznego napięcia ale tylko styki przełącznika.

Sygnalizowanie transmisji radiowej po wyzwoleniu wejścia EXT odbywa się w taki sam sposób jak przy naciskaniu klawisza.

Złącze EXT jest typu bezrutowego i wymaga stosowania drutu jednożyłowego, a linki muszą być zakute. Złącze przewidziane jest do stosowania z przewodami o przekrojach $0,2 \div 0,8 \text{ mm}^2$ ($\varnothing 0,3 \div 1 \text{ mm}$). W celu wsunięcia lub wyciągnięcia przewodu ze złącza należy nacisnąć na przycisk na górnej powierzchni złącza.

W przypadku gdy nie jest stosowany przycisk zewnętrzny, zaciski EXT należy zostawić niepodłączone.

Procedura NAUKI

Proces NAUKI przycisku do odbiornika opisywana jest w instrukcji urządzeń odbiorczych. Wystąpienie w instrukcji odbiornika informacji o potrzebie „naciśnięcia klawisza w pilocie” oznacza, że w przypadku stosowania SPR-PK1 należy wywołać transmisję przez naciśnięcie klawisza.

W przypadku wykorzystywania zewnętrznego przycisku podłączonego do zacisków EXT - w celu wywołania transmisji należy zewrzeć na chwilę styki przycisku zewnętrznego. Transmisje wysyłane w wyniku naciśnięcia klawisza kasowania lub zwarcia wyjścia EXT mają różne kody i są traktowane przez odbiorniki jak różne klawisze w pilocie. Zwarcie wejścia EXT powoduje wysłanie transmisji radiowej z kodem klawisza 3.

Montaż

Otwarcie obudowy; a/ zdjęcie klawisza (rys1) b/ wyjęcie ramki dociskowej - przez zwolnienie zatrzasków (rys2 i 3).

W dalszej kolejności można zdjąć ramkę ozdobną.

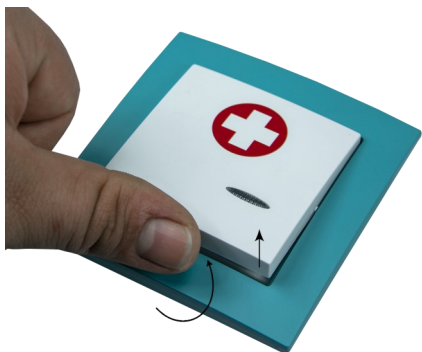

Rys.1 wyjęcie klawisza



Rys.2

wyjęcie ramki dociskowej

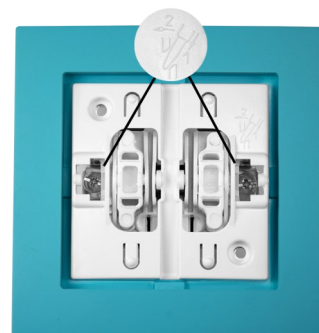

Rys.3

Widok z przodu

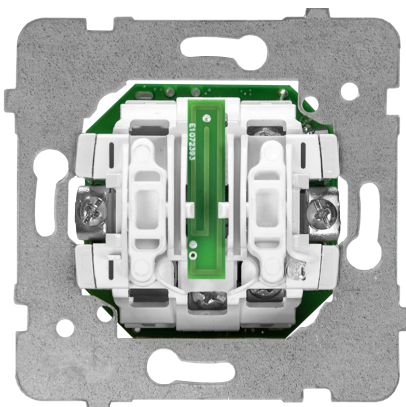

Widok z tyłu

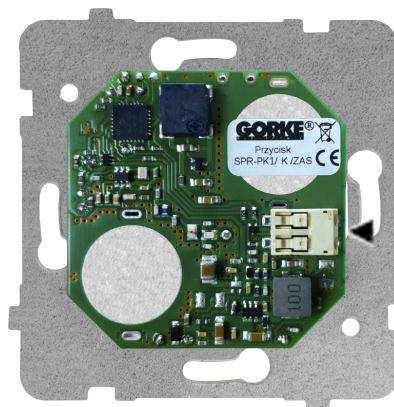

Wejście EXT

Podłączenie zasilania

Do podłączenia przewodów zasilających służą zaciski śrubowe zgodnie z poniższym rysunkiem.

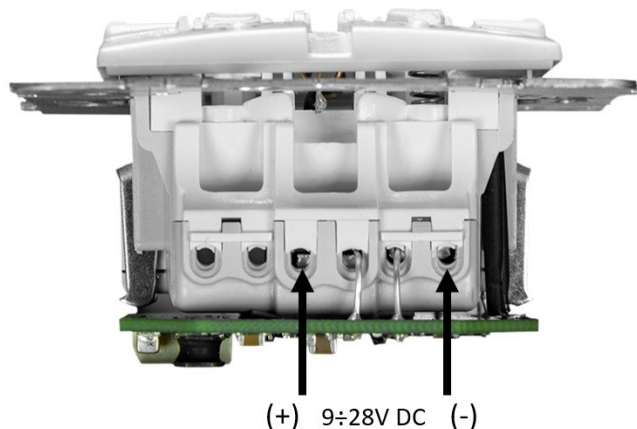

Zastosowanie

Przycisk klapkowy kasujący SPR-PK1/K/ZAS został zaprojektowany do pracy w systemach przyzywowych jako element składowy rozwiązań stosowanych np. w placówkach medycznych. Z racji zastosowanego oznaczenia (zielony znak „widzianki”) powinien być używany jako przycisk kasowania przywołania pomocy. Urządzenie przewidziane jest do pracy wewnątrz pomieszczeń.

Opis

Transmisja radiowa oparta jest na kodzie zmiennym, który zapewnia wysokie bezpieczeństwo użytkowania oraz odporność na sygnały radiowe pochodzące z innych urządzeń. Każdy nadajnik posiada swój indywidualny kod. Odbiornik reaguje tylko na te transmisje, które pochodzą z nadajników zaprogramowanych do jego pamięci. Przycisk może być zaprogramowany do nieograniczonej ilości odbiorników.

Do współpracy z jednym odbiornikiem mogą być stosowane różne typy pilotów, przycisków, nadajników pod warunkiem, że należą do serii: (SA)

Podawane zasięgi dotyczą przestrzeni otwartej, bez przeszkód, kiedy odbiornik i pilot „się widzą”. Jeżeli pomiędzy odbiornikiem a nadajnikiem znajdują się przeszkody, należy przewidzieć zmniejszenie zasięgu pracy odpowiednio dla:

- drewna i gipsu o 5-20%
- cegły o 20-40%
- betonu zbrojonego o 40-80%

Przy dużej ilości przeszkód zalecamy stosowanie retransmitera lub pilotów

większej mocy. Przy przeszkodach metalowych stosowanie systemów radiowych

nie jest zalecane lub należy rozważyć zainstalowanie modułu WLC 201, który pozwala na ominięcie tego typu przeszkód.

Warianty kolorystyczne ramek:

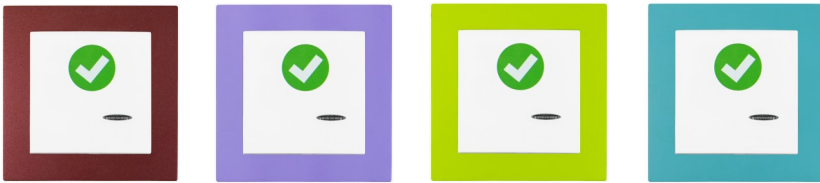

Wersja natynkowa:



Firma GORKE Electronic Sp. z o.o. oświadcza, że wyrób SPR-PK1/K/ZAS jest zgodny z zasadniczymi wymaganiami oraz innymi stosownymi postanowieniami Dyrektyw 2014/53/UE oraz 2011/65/EU.

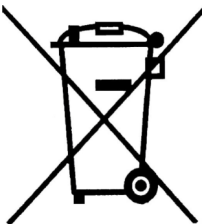

Niniejszy produkt został oznaczony znajdującym się obok symbolem co informuje, że po zakończeniu eksploatacji nie może on być umieszczany łącznie z innymi odpadami lecz musi być przekazany do punktu zbierania zużytego sprzętu w celu właściwej jego utylizacji i odzysku surowców. Tym samym podejmowane są środki pozwalające zapobiegać negatywnym skutkom dla środowiska i zdrowia ludzi mogącym wystąpić przy niewłaściwym traktowaniu odpadów. Punkty zbierania prowadzone są m.in. przez gminne jednostki organizacyjne prowadzące działalność w zakresie odbierania odpadów.

Sygnalizator przewidziany jest do współpracy z urządzeniami produkcji GORKE Electronic należącymi do serii sA.

PARAMETRY TECHNICZNE

częstotliwość	433,92 MHz
kodowanie	kod zmienny
pojemność pamięci	32 klawisze
moduł odbiorczy	heterodyna H1; czułość -108 dBm
zasilanie	12V DC (10 - 15V DC)
pobór prądu - w stanie czuwania	22 mA
pobór prądu - akustyka (min) - optyka (max)	120 mA
pobór prądu - maksymalny	180 mA
dźwięk	2450 Hz / regulowany 0-82 dB
źródło światła	plynna reg. jasności (40 x LED)
kolor światła	czerwony
tryby pracy	dzień I / dzień II / noc I / noc II
temperatura pracy	-10 ÷ +55 °C
wilgotność (max)	93 ± 3 %
wymiar	80x80x60 mm
kolor obudowy	biały
współpraca	piloty i nadajniki serii sA
masa	67 g

Cechy

silne źródła światła (40 diód LED) zapewniają wyraźną sygnalizację także w warunkach mocnego oświetlenia zewnętrznego (powyżej 500 lux), plynna regulacja natężenia światła i natężenia dźwięku, przypisywanie pilotów do dwóch różnych trybów sygnalizacji - Tryb P / Tryb C, programowanie klawiszy kasowania Trybu P - Trybu C lub jednocześnie Trybu P i C, dwa tryby nocne: wyłączenie akustyki / obniżenie jasności świecenia, zapamiętywanie stanu sygnalizatora przy zaniku zasilania.



Regulacja
głośności
0 - 82 dB

Przycisk
NAUKA

Regulacja
jasności
świecenia

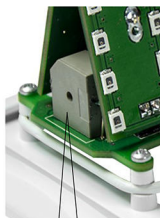

Sygnalizator
akustyczny



Zasilanie
12V DC

Rodzaje sygnalizacji

Tryb P (puls)

światło 0,5s / przerwa 0,5s / światło 0,5s ...
dźwięk 0,5s / przerwa 0,5s / dźwięk 0,5s ...

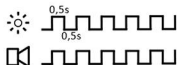

Tryb C (ciągły)

światło ciągłe
dźwięk 0,5s / przerwa 15s / dźwięk 0,5s ...



Tryb P (puls) ma wyższy priorytet niż Tryb C (ciągły).

Przykład:

Jeżeli przycisk wezwania pomocy w pokoju został zaprogramowany do trybu C, a przycisk wezwania pomocy w łazience do trybu P to jeżeli zostały naciśnięte przyciski wezwania pomocy z łazienki i z pokoju to sygnalizator będzie wskazywał wezwanie z łazienki i dopiero po skasowaniu wezwania z łazienki przejdzie do sygnalizowania wezwania z pokoju.

Opis działania

Sterowanie pracą sygnalizatora odbywa się przez wysyłanie sygnałów z pilotów, nadajników lub przycisków, które zostały zaprogramowane do jego pamięci. Sposób reakcji sygnalizatora na każde uczone urządzenie (pilot, przycisk) określa się przez wybór rodzaju nauki zastosowanego przy jego programowaniu.

Rodzaje NAUKI

Nauka 2 - załącz Tryb C (np. przycisk wezwania pomocy z pokoju)

Naciśnięcie klawisza pilota, który zostanie zaprogramowany w pamięci sygnalizatora przy użyciu tego rodzaju nauki, powoduje załączenie sygnalizacji w Trybie C.

Nauka 3 - wyłącz Tryb C (np. przycisk kasowania wezwania pomocy z pokoju)

Naciśnięcie klawisza pilota, który zostanie zaprogramowany w pamięci sygnalizatora przy użyciu tego rodzaju nauki, powoduje wyłączenie sygnalizacji Tryb C i jest to również potwierdzane specyficznym sygnałem dźwiękowym.

Nauka 4 - załącz Tryb P (np. przycisk wezwania pomocy z łazienki)

Naciśnięcie klawisza pilota, który zostanie zaprogramowany w pamięci sygnalizatora przy użyciu tego rodzaju nauki, powoduje załączenie sygnalizacji w Trybie P.

Nauka 5 - wyłącz Tryb P (np. przycisk kasowania wezwania pomocy z łazienki)

Naciśnięcie klawisza pilota, który zostanie zaprogramowany w pamięci sygnalizatora przy użyciu tego rodzaju nauki, powoduje wyłączenie sygnalizacji Tryb P i jest to również potwierdzane specyficznym sygnałem dźwiękowym.

Nauka 6 - wyłącz Tryb C i P (np. przycisk kasowania wezwania pomocy z pokoju i z łazienki)

Naciśnięcie klawisza pilota, który zostanie zaprogramowany w pamięci sygnalizatora przy użyciu tego rodzaju nauki, powoduje wyłączenie sygnalizacji Tryb C i Tryb P oraz jest to również potwierdzane specyficznym sygnałem dźwiękowym.

Nauka 7 - załącz tryb Noc 25% (przycisk do włączania trybu Noc 25%)

Naciśnięcie klawisza pilota, który zostanie zaprogramowany w pamięci sygnalizatora przy użyciu tego rodzaju nauki, powoduje przejście sygnalizatora do pracy w trybie Noc 25%, tzn. sygnalizacja akustyczna zostanie wyłączona całkowicie, a sygnalizacja optyczna zostanie zmniejszona do 25% wartości ustawionej na potencjometrze co zapewni wyraźną widoczność w warunkach obniżonego natężenia oświetlenia zewnętrznego.

Nauka 8 - załącz tryb Noc 100% (przycisk do włączania trybu Noc 100%)

Naciśnięcie klawisza pilota, który zostanie zaprogramowany w pamięci sygnalizatora przy użyciu tego rodzaju nauki, powoduje przejście sygnalizatora do pracy w trybie Noc 100%, tzn. sygnalizacja akustyczna zostanie wyłączona całkowicie, a sygnalizacja optyczna pozostanie na niezmiennym poziomie.

Włączenie trybu Noc 100% lub Noc 25% jest sygnalizowane czterema mrugnięciami sygnalizatora o jasności 100%, 75%, 50% i 25% (przygasające światło).

Nauka 9 - załącz tryb Dzień (przycisk do włączania trybu Dzień)

Naciśnięcie klawisza pilota, który zostanie zaprogramowany w pamięci sygnalizatora przy użyciu tego rodzaju nauki, powoduje przejście sygnalizatora do pracy w trybie Dzień, tzn. sygnalizacja świetlna i dźwiękowa zostanie przywrócona do poziomu wyikającego z ustawień potencjometrów.

Włączenie trybu Dzień jest sygnalizowane czterema mrugnięciami sygnalizatora z jasnością 25%, 50%, 75%, 100% (narastające światło).

Pamięć

Pojemność pamięci sygnalizatora wynosi 32 wpisy - niezależnie od zastosowanego trybu nauki. Zaprogramowanie 4 klawiszy z pilota 4 klawiszowego zajmuje 4 wpisy czyli tyle samo co zaprogramowanie 4 pojedynczych przycisków.

Otwieranie obudowy

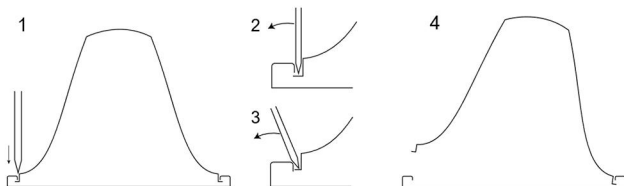

Tryby: NOC 25% - NOC 100% - DZIEŃ

Standardowo sygnalizator pracuje w trybie DZIEŃ. Zmiana na jeden z trybów nocnych, a następnie powrót do trybu DZIEŃ odbywa się na podstawie sygnału z pilota, który został zaprogramowany do tego celu [Nauka 7, 8, 9].

W przypadku gdy wymagane jest włączenie na stałe np. trybu NOC 100% i nie będzie on zmieniany - można to zrobić następująco:

dowolny przycisk, który będzie docelowo stosowany do wyzwalania sygnalizatora na początku zaprogramować w trybie NOC 100% [Nauka 8], następnie włączyć tryb NOC 100%, a na koniec zaprogramować ten przycisk w trybie NAUKA 2, 3, 4, 5 lub 6 w zależności od przeznaczenia.

Podobnie postępujemy jeżeli potrzebne jest załączenie na stałe trybu NOC 25% - wtedy stosujemy [Nauka 7] zamiast [Nauka 8]

Procedura NAUKI

Sprawdź czy pokrętko głośności sygnalizatora nie jest ustawione na minimum - jeżeli tak to ustaw pokrętko głośności na połowę - aby słyszeć potwierdzenie w trybie nauki.

Nauka nadajników (pilotów, przycisków) do sygnalizatora odbywa się przez wybór odpowiedniego numeru procedury nauki. Dokonuje się tego przez taką liczbę naciśnięć przycisku NAUKA jaki jest numer rodzaju nauki.

Przykładowo aby zaprogramować klawisz pilota, który ma służyć do kasowania zgłoszeń z pokoju należy zastosować rodzaj Nauka 5 czyli należy 5 razy nacisnąć przycisk nauka. Wejście w wybrany tryb nauki sygnalizowane jest krótkimi błyskami diod LED (w tym przypadku będzie to 5 błysnięć - przerwa - 5 błysnięć - przerwa...) Następnie należy kilkakrotnie wysłać transmisję z uczonego urządzenia (np. przez naciskanie klawisza lub pociąganie za sznurek) aż nie pojawi się krótki dźwięk potwierdzający poprawność nauki.

Programowanie przycisku, który był już zapisany w pamięci sygnalizatora powoduje zapamiętanie „nowej nauki”, a stary wpis zostaje usunięty.

W przypadku wykorzystania całej pamięci, próba programowania kolejnego nowego przycisku nie powiedzie się - nowy przycisk nie zostanie zapamiętany, a dotychczasowe wpisy zostaną niezmienione.

Wyjście z trybu nauki następuje po 4 seriach błysków lub przez krótkie naciśnięcie przycisku Nauka.

Procedura KASOWANIA

Procedura kasowania powoduje usunięcie wszystkich zapamiętanych wpisów z pamięci sygnalizatora; ustawienie trybu DZIEŃ oraz skasowanie wszystkich pamiętanych sygnałów.

1. nacisnąć przycisk NAUKA i trzymać
 - po 5 sekundach załączą się diody LED
 - po kolejnych 5 sekundach diody zgasną, a włączy się buczek co oznacza wykonanie kasowania
2. puścić przycisk NAUKA

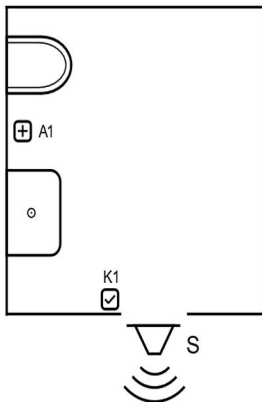

Łazienka z pojedynczym przyciskiem wezwania i przyciskiem kasowania.

Sposób świecenia sygnalizatora zależy od użytego rodzaju nauki.

a/ wersja z sygnalizacją w trybie C (ciągłym)

Przycisk wezwania A1 - powoduje załączenie sygnalizacji w trybie C (światło ciągle, sygnał dźwiękowy co 15s) - [przycisk A1 programować w trybie Nauka 2].

Przycisk kasowania K1 - powoduje skasowanie sygnalizacji w trybie C - [przycisk K1 programować w trybie Nauka 3]

b/ wersja z sygnalizacją w trybie P (pulsującym)

Przycisk wezwania A1 - powoduje załączenie sygnalizacji w trybie P (światło i dźwięk pulsujące) - [przycisk A1 programować w trybie Nauka 4]

Przycisk kasowania K1 - powoduje skasowanie sygnalizacji w trybie P - [przycisk K1 programować w trybie Nauka 5]

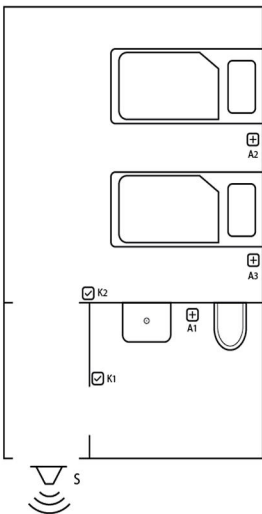

Przykład zastosowania z niezależnymi przyciskami kasowania wezwań z pokoju i z łazienki.

Po sposobie świecenia sygnalizatora rozpoznaje się czy wezwanie pomocy pochodzi z pokoju czy z łazienki (pulsujące z łazienki, ciągle z pokoju).

Przycisk A1 - powoduje załączenie sygnalizacji w trybie P (światło i dźwięk pulsujące) - **wezwanie z łazienki** [przycisk A1 programować w trybie Nauka 4].

Przycisk K1 - powoduje skasowanie sygnalizacji w trybie P - **kasowanie wezwań z łazienki** [przycisk K1 programować w trybie Nauka 5]

Przyciski A2 i A3 powodują załączenie sygnalizacji w trybie C (światło ciągle, sygnał dźwiękowy co 15s) - **wezwań z pokoju** [przyciski A2 i A3 programować w trybie Nauka 2]

Przycisk K2 powoduje skasowanie sygnalizacji w trybie C - **kasowanie wezwań z pokoju** [przycisk K2 programować w trybie Nauka 3]

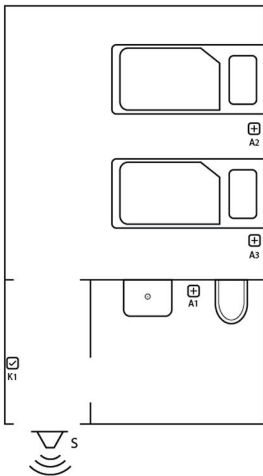

Przykład zastosowania z jednym wspólnym przyciskiem kasowania wezwań z pokoju i z łazienki.

Po sposobie świecenia sygnalizatora rozpoznaje się czy wezwanie pomocy pochodzi z pokoju czy z łazienki (pulsujące z łazienki, ciągle z pokoju).

Przycisk A1 - powoduje załączenie sygnalizacji w trybie P (światło i dźwięk pulsujące) - **wezwanie z łazienki** [przycisk A1 programować w trybie Nauka 4].

Przyciski A2 i A3 powodują załączenie sygnalizacji w trybie C (światło ciągle, sygnał dźwiękowy co 15s) - **wezwania z pokoju** [przyciski A2 i A3 programować w trybie Nauka 2]

Przycisk K1 powoduje skasowanie sygnalizacji w trybie P i C - **jednoczesne kasowanie wezwań z pokoju i z łazienki** [przycisk K1 programować w trybie Nauka 6]

Zastosowanie

Sygnalizator BSO-300 został zaprojektowany do pracy w systemach przyzywowych jako sygnalizator korytarzowy ale z uwagi na wiele możliwości konfiguracji znajduje szereg innych zastosowań. Urządzenie przewidziane jest do pracy wewnątrz pomieszczeń.

Opis

Transmisja radiowa oparta jest na kodzie zmiennym, który zapewnia wysokie bezpieczeństwo użytkowania oraz odporność na sygnały radiowe pochodzące z innych urządzeń. Każdy nadajnik posiada swój indywidualny kod. Odbiornik reaguje tylko na te transmisje, które pochodzą z nadajników zaprogramowanych do jego pamięci. Pilot może być zaprogramowany do nieograniczonej ilości odbiorników.

Do współpracy z jednym odbiornikiem mogą być stosowane różne typy pilotów, przycisków, nadajników pod warunkiem że należą do serii (SA)

Podawane zasięgi dotyczą przestrzeni otwartej, bez przeszkód, kiedy odbiornik i pilot "się widzą". Jeżeli pomiędzy odbiornikiem a nadajnikiem znajdują się przeszkody, należy przewidzieć zmniejszenie zasięgu pracy odpowiednio dla:

- drewna i gipsu o 5-20%
- cegły o 20-40%
- betonu zbrojonego o 40-80%

Przy dużej ilości przeszkód zalecamy stosowanie retransmitera lub pilotów większej mocy. Przy przeszkodach metalowych stosowanie systemów radiowych nie jest zalecane lub należy rozważyć zainstalowanie modułu WLC 201, który pozwala na ominięcie tego typu przeszkód.



W przypadku niewłaściwego posługiwania się baterią lub zastosowania innej baterii niż wskazana przez producenta może zachodzić niebezpieczeństwo eksplozji. Podczas wymiany baterii należy zachować szczególną ostrożność w tym przestrzegać biegunowości baterii.

Nie wolno doprowadzić do zwarcia baterii, jej perforacji lub innych uszkodzeń. Nie wolno używać baterii uszkodzonych i wyeksploatowanych, które należy niezwłocznie wymienić na wolne od wad. Baterii nie wolno ładować.

Producent urządzenia nie ponosi odpowiedzialności za skutki niewłaściwego obchodzenia się z bateriami.



Firma GORKE Electronic Sp. z o.o. oświadcza, że wyroby PUK-101; PUK-102; PUK104; PUK-112/1; PUK-112/2; PUK-188 są zgodne z zasadniczymi wymaganiami oraz innymi stosownymi postanowieniami Dyrektyw 2014/53/UE



Niniejszy produkt został oznaczony znajdującym się obok symbolem co informuje, że po zakończeniu eksploatacji nie może on być umieszczany łącznie z innymi odpadami lecz musi być przekazany do punktu zbierania zużytego sprzętu w celu właściwej jego utylizacji i odzysku surowców. Tym samym podejmowane są środki pozwalające zapobiegać negatywnym skutkom dla środowiska i zdrowia ludzi mogącym wystąpić przy niewłaściwym traktowaniu odpadów. Punkty zbierania prowadzone są m.in. przez gminne jednostki organizacyjne prowadzące działalność w zakresie odbierania

GORKE Electronic Sp. z o.o.

43-200 Pszczyna

ul. Staromiejska 31b

Odbiornik przewidziany jest do współpracy z urządzeniami produkcji GORKE Electronic należącymi do serii SA.



wersja podtynkowa



wersja natynkowa

PARAMETRY TECHNICZNE

częstotliwość	433,92 MHz
kodowanie	kod zmienny
pojemność pamięci	32 klawisze
ilość kanałów	3
moduł odbiorczy	heterodyna H1; czułość -108 dBm
zasilanie	12V DC (10 - 15V DC)
pobór prądu - w stanie czuwania	30 mA
pobór prądu - maksymalny	105 mA
dźwięk	2450 Hz / regulowany 0-82 dB
źródło światła	LED hiper jasne
kolor światła	czerwony
tryby pracy	ciągły i pulsujący dla każdego kanału + dzwonek
temperatura pracy	-10 ÷ +55 °C
wilgotność (max)	93 ± 3 %
wymiar	84×84×56 mm
kolor obudowy	biały
współpraca	przyciski, piloty i nadajniki serii SA
masa	103 g

Cechy

silne źródła światła zapewniają wyraźną sygnalizację także w warunkach mocnego oświetlenia zewnętrznego, płynna regulacja natężenia dźwięku, 3 niezależne kanały z których każdy może rozpoznawać 2 rodzaje zgłoszeń np. z pokoju i łazienki, dwa tryby sygnalizacji - ciągły i pulsujący oraz dodatkowy tryb dzwonka, niezależnie programowane przyciski kasowania zgłoszeń dla każdego kanału, przycisk kasowania na froncie odbiornika może kasować alarmy lub tylko wyciszać dźwięk na 2 minuty, zapamiętywanie stanu odbiornika przy zaniku zasilania, sygnalizacja niskiego poziomu baterii w nadajnikach.

Zastosowanie

Odbiornik stanowi element bezprzewodowego systemu przywoławczego i przewidziany jest do montażu w pomieszczeniach nadzoru gdzie służy do powiadamiania o wystąpieniu wezwania pomocy z pomieszczeń w których zainstalowano przyciski. Może służyć do nadzorowania np. 3 łazienek lub 3 pokoi z łazienkami.

Kontrolka główna sygnalizuje występowanie nieobsłużonych zgłoszeń, a diody 1,2,3 wskazują z których pomieszczeń pochodzą wezwania.

Przyciski wezwania pomocy jak i przyciski kasowania zgłoszenia z każdego pomieszczenia przypisywane są do jednego z trzech kanałów co pozwala na rozpoznawanie, z którego pomieszczenia przyszło zgłoszenie. Po naciśnięciu przycisku kasującego w danym pomieszczeniu na odbiorniku kasowany jest sygnał tylko z tego pomieszczenia.

Znajdujący się na płycie czołowej odbiornika przycisk kasowania może zostać zaprogramowany tak aby służył tylko do wyciszenia sygnalizacji dźwiękowej na 2 minuty, a całkowite skasowanie zgłoszenia musi nastąpić przyciskiem kasowania w pomieszczeniu (np. w łazience). Po zaprogramowaniu drugiej opcji naciśnięcie tego przycisku będzie powodować całkowite kasowanie zgłoszeń bez potrzeby naciskania przycisków kasowania w pomieszczeniach.

Jeżeli odbiornik ma nadzorować sygnały z pokoi z łazienkami to diody 1,2,3 wskazujące z którego pokoju pochodzi wezwanie będą świecić światłem ciągłym przy wezwaniach z pokoju, a światłem pulsującym przy wezwaniach z łazienki.

Odbiornik posiada również możliwość zaprogramowania dodatkowego przycisku bezprzewodowego jako dzwonka do drzwi i jego naciśnięcie będzie wywoływało charakterystyczny dźwięk w odbiorniku

W przypadku jeżeli zastosowano przyciski zasilane bateryjnie to odbiornik będzie wskazywał wystąpienie stanu niskiego poziomu baterii w przyciskach.

Odbiornik posiada mechanizm, który w przypadku zaniku zasilania powoduje zapamiętanie stanu urządzenia, tak że po ponownym przywróceniu zasilania będzie on pokazywał wszystkie sygnały, które występowały przed zanikiem zasilania.

Rodzaje sygnalizacji

Tryb P (puls)

światło 0,5s / przerwa 0,5s / światło 0,5s ...
dźwięk 0,5s / przerwa 0,5s / dźwięk 0,5s ...

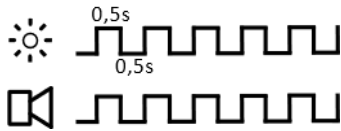

Tryb C (ciągły)

światło ciągłe
dźwięk 0,5s / przerwa 15s / dźwięk 0,5s ...



Tryb P (puls) ma wyższy priorytet niż Tryb C (ciągły).

Przykład:

Jeżeli przycisk wezwania pomocy w pokoju został zaprogramowany do trybu C, a przycisk wezwania pomocy w łazience do trybu P to jeżeli zostały naciśnięte przyciski wezwania pomocy z łazienki i z pokoju to odbiornik będzie wskazywał wezwanie z łazienki i dopiero po skasowaniu wezwania z łazienki przejdzie do sygnalizowania wezwania z pokoju.

Opis działania

Sterowanie pracą odbiornika odbywa się przez wysyłanie sygnałów z przycisków, pilotów lub nadajników, które zostały zaprogramowane do jego pamięci. Sposób reakcji odbiornika na każde uczone urządzenie (przycisk, pilot) określa się przez wybór rodzaju nauki zastosowanego przy jego programowaniu.

Rodzaje NAUKI - opis

Nauka 2 - załącz Tryb C (np. przycisk wezwania pomocy z pokoju)

Naciśnięcie klawisza przycisku, który zostanie zaprogramowany w pamięci odbiornika przy użyciu tego rodzaju nauki, powoduje załączenie sygnalizacji w Trybie C.

Nauka 3 - wyłącz Tryb C (np. przycisk kasowania wezwania pomocy z pokoju)

Naciśnięcie klawisza przycisku, który zostanie zaprogramowany w pamięci odbiornika przy użyciu tego rodzaju nauki, powoduje wyłączenie sygnalizacji Tryb C i jest to również potwierdzone specyficznym sygnałem dźwiękowym.

Nauka 4 - załącz Tryb P (np. przycisk wezwania pomocy z łazienki)

Naciśnięcie klawisza przycisku, który zostanie zaprogramowany w pamięci odbiornika przy użyciu tego rodzaju nauki, powoduje załączenie sygnalizacji w Trybie P.

Nauka 5 - wyłącz Tryb P (np. przycisk kasowania wezwania pomocy z łazienki)

Naciśnięcie klawisza przycisku, który zostanie zaprogramowany w pamięci odbiornika przy użyciu tego rodzaju nauki, powoduje wyłączenie sygnalizacji Tryb P i jest to również potwierdzone specyficznym sygnałem dźwiękowym.

Nauka 6 - wyłącz Tryb C i P (np. przycisk kasowania wezwania pomocy z pokoju i z łazienki)

Naciśnięcie klawisza przycisku, który zostanie zaprogramowany w pamięci odbiornika przy użyciu tego rodzaju nauki, powoduje wyłączenie sygnalizacji Tryb C i Tryb P oraz jest to również potwierdzone specyficznym sygnałem dźwiękowym.

Nauka 7 - ustaw przycisk odbiornika jako kasowanie

Wejście w tryb Nauka 7 przez 7-krotne naciśnięcie klawisza SET, a następnie zatwierdzenie klawiszem DEL spowoduje, że przycisk na obudowie odbiornika będzie służył do kasowania wszystkich aktualnie występujących zgłoszeń wezwania pomocy bez potrzeby naciskania przycisków kasowania zainstalowanych w pomieszczeniach. Przycisk kasowania kasuje również pamięć dzwonka (jeżeli zastosowano tryb Nauka 10). Zaprogramowanie trybu Nauka 7 wyłącza tryb Nauka 8.

Nauka 8 - ustaw przycisk odbiornika jako wyciszenie

Wejście w tryb Nauka 8 przez 8-krotne naciśnięcie klawisza SET, a następnie zatwierdzenie klawiszem DEL spowoduje, że przycisk na obudowie odbiornika będzie służył do wyciszenia na 2 minuty sygnalizacji dźwiękowej w odbiorniku, ale nie będzie kasować zgłoszeń. W tym trybie kasowanie zgłoszeń musi nastąpić przez użycie przycisków kasowania w pomieszczeniach, z których wysłano wezwanie pomocy. Zaprogramowanie trybu Nauka 8 wyłącza tryb Nauka 7.

Nauka 9 - dzwonek bez pamięci (przycisk do włączania sygnalizacji Dzwonek)

Naciśnięcie klawisza przycisku, który zostanie zaprogramowany w pamięci odbiornika przy użyciu tego rodzaju nauki, powoduje wyzwolenie na 3 sekundy charakterystycznego dźwięku dzwonka oraz spowoduje 3 błyski kontrolki głównej.

Nauka 10 - dzwonek z pamięcią (przycisk do włączania sygnalizacji Dzwonek z pamięcią)

Naciśnięcie klawisza przycisku, który zostanie zaprogramowany w pamięci odbiornika przy użyciu tego rodzaju nauki, powoduje wyzwolenie na 3 sekundy charakterystycznego dźwięku dzwonka oraz spowoduje włączenie na stałe błysków kontrolki głównej. Wyłączenie błysków kontrolki głównej nastąpi po naciśnięciu przycisku na obudowie odbiornika. Naciśnięcie tego przycisku zawsze skasuje sygnalizację dzwonka - niezależnie czy został włączony tryb 7 lub 8.

Pamięć

Pojemność pamięci odbiornika wynosi 32 wpisy - niezależnie od zastosowanego trybu nauki. Zaprogramowanie 2 klawiszy przycisku 2-klawiszowego (SPR-PK2/AK) zajmuje 2 wpisy czyli tyle samo co zaprogramowanie 2 pojedynczych przycisków.

Otwieranie obudowy

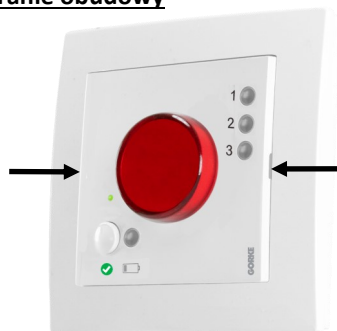

Zwolnić zatrzaski
wskazane strzałkami

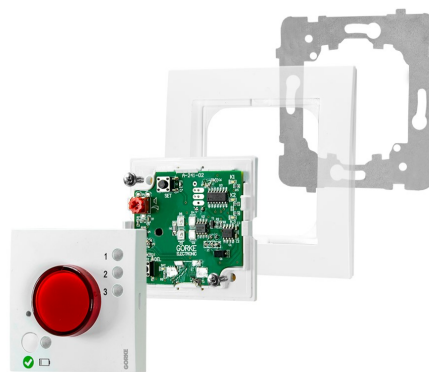

Procedura NAUKI

Sprawdź czy pokrętko głośności odbiornika nie jest ustawione na minimum - jeżeli tak to ustaw pokrętko głośności na połowę - aby słyszeć potwierdzenie w trybie nauki.

Nauka nadajników (przycisków, pilotów) do odbiornika odbywa się przez wybór odpowiedniego numeru trybu nauki. Dokonuje się tego przez taką liczbę naciśnień **przycisku SET** jaki jest numer rodzaju nauki.

Przykładowo, aby zaprogramować przycisk, który ma służyć do wzywania pomocy z łazienki numer 2 należy zastosować tryb **Nauka 4** czyli należy 4 razy nacisnąć przycisk SET w odbiorniku. Wejście w wybrany tryb nauki sygnalizowane jest krótkimi błyskami kontrolki głównej (w tym przypadku będą to 4 błyski - przerwa - 4 błyski - przerwa...) Następnie należy kilkakrotnie wysłać transmisję z uczonego urządzenia (np. przez naciskanie klawisza lub pociąganie za sznurek) aż w odbiorniku nie pojawi się krótki dźwięk potwierdzający poprawność nauki oraz zacznie pulsować dioda K1. Następnie naciskając przycisk SET należy wybrać kanał do którego programujemy dany przycisk - w tym przypadku jest to łazienka nr 2 więc należy naciskać przycisk SET, aż nie zacznie pulsować dioda K2. Następnie należy zatwierdzić wybór naciskając przycisk DEL w odbiorniku - potwierdzi to krótki dźwięk i blysk diod K1 - K3.

Nauka w skrócie:

1. nacisnąć przycisk SET tyle razy ile wynosi numer trybu nauki, którego chcemy użyć (kontrolka główna będzie błyskać tyle razy - ile wynosi numer wybranego trybu nauki)
2. wysłać kilka transmisji (2-3) z uczonego urządzenia - odbiornik potwierdzi dźwiękiem i zacznie pulsować dioda K1
3. wybrać kanał naciskając SET - będzie pulsować dioda K1, K2 lub K3
4. zatwierdzić naciskając przycisk DEL - odbiornik potwierdzi dźwiękiem i blyskiem diod K1-K3

Programowanie przycisku bezprzewodowego, który był już zapisany w pamięci odbiornika powoduje zapamiętanie „nowej nauki”, a stary wpis zostaje usunięty.

*Wyjście z trybu nauki bez zapisu do pamięci następuje po 4 seriach błysków.
Wyjście z trybu nauki bez zapisu ustawień - na dowolnym etapie nauki - przez krótkie naciśnięcie przycisku SET.*

W przypadku wykorzystania całej pamięci, próba programowania kolejnego nowego przycisku bezprzewodowego nie powiedzie się - nowy przycisk nie zostanie zapamiętany, a dotychczasowe wpisy zostaną niezmienione. Należy zwolnić miejsce w pamięci przez usunięcie niepotrzebnych urządzeń.

Jeżeli się pomyliłeś i nauczyłeś przycisk do złego trybu lub do złego kanału - to nie musisz kasować całej pamięci tylko powtórz procedurę nauki dla błędnie zaprogramowanego urządzenia.

Procedura KASOWANIA

Procedura kasowania powoduje usunięcie wszystkich zapamiętanych wpisów z pamięci odbiornika oraz skasowanie wszystkich pamiętanych sygnałów.

1. nacisnąć przycisk SET i trzymać
po 5 sekundach załączy się kontrolka główna
po kolejnych 5 sekundach kontrolka zgaśnie, a włączy się buczek co oznacza wykonanie kasowania
2. puścić przycisk SET

Przeznaczenie

Odbiornik SPR-CS3 został zaprojektowany do pracy w systemach przyzywowych jako urządzenie służące do obrazowania zgłoszeń wezwania pomocy w pomieszczeniu służb dozoru i jest stosowany niezależnie od sygnalizatorów korytarzowych. Urządzenie przewidziane jest do pracy wewnątrz pomieszczeń.

Opis

Transmisja radiowa oparta jest na kodzie zmiennym, który zapewnia wysokie bezpieczeństwo użytkowania oraz odporność na sygnały radiowe pochodzące z innych urządzeń. Każdy nadajnik posiada swój indywidualny kod. Odbiornik reaguje tylko na te transmisje, które pochodzą z nadajników zaprogramowanych do jego pamięci. Nadajnik może być zaprogramowany do nieograniczonej ilości odbiorników.

Do współpracy z jednym odbiornikiem mogą być stosowane różne typy przycisków, pilotów i nadajników pod warunkiem że należą do serii SA.

Jeżeli pomiędzy odbiornikiem, a nadajnikiem znajdują się przeszkody, należy przewidzieć zmniejszenie zasięgu pracy odpowiednio dla: drewna i gipsu o 5-20%; cegły o 20-40%; betonu zbrojonego o 40-80%

Przy dużej ilości przeszkód zalecamy stosowanie retransmitera.

Przy przeszkodach metalowych stosowanie systemów radiowych nie jest zalecane lub należy rozważyć zainstalowanie modułu WLC 201, który pozwala na ominięcie tego typu przeszkód.

Warunki gwarancji

1. GORKE Electronic Sp. z o.o. jako producent udziela dwuletniej gwarancji na produkowane przez siebie urządzenia. Okres gwarancji rozpoczyna się od daty potwierdzenia przez producenta lub uprawniony podmiot wydania karty gwarancyjnej lub w przypadku jej braku od daty sprzedaży wskazanej na dowodzie zakupu, jednak gwarancja nie trwa nigdy dłużej niż 36 miesięcy od daty pierwszego wprowadzenia do obrotu urządzenia. 2. Karta gwarancyjna winna być wydana przez sprzedawcę lub firmę instalującą urządzenie oraz uzupełniona w sposób kompletny i czytelny. 3. Gwarancja obejmuje tylko te wady i uszkodzenia, które powstały z przyczyn zależnych od producenta. Urządzenie co do których stwierdzono zasadność reklamacji mogą zostać naprawione lub wymienione na wolne od wad w/g decyzji producenta. 4. Producent zobowiązuje się do dokonywania napraw gwarancyjnych w terminie nie dłuższym niż 14 dni roboczych od daty dostarczenia urządzenia do siedziby producenta. 5. Do czynności serwisowych i napraw związanych z gwarancją uprawniony jest wyłącznie producent. 6. Urządzenie należy dostarczyć do punktu, w którym został zakupiony lub bezpośrednio do siedziby producenta wraz z kompletnie wypełnioną kartą gwarancyjną lub dowodem zakupu. Informacje dotyczące dostawy urządzeń na koszt producenta dostępne są na stronie www.gorke.com.pl. 7. Gwarancja nie obejmuje: baterii nawet jeżeli wchodzą w zakres dostawy urządzenia, urządzeń dostarczonych bez kompletnie i poprawnie wypełnionej karty gwarancyjnej lub dowodu zakupu i urządzeń w których dokonano przeróbek lub napraw poza serwisem producenta. 8. Gwarancja nie obejmuje wad wynikających z: uszkodzeń mechanicznych, użytkowania niezgodnego z zaleceniami instrukcji lub przeznaczeniem urządzenia, niewłaściwego montażu, zdarzeń losowych (np. pożar, zalanie, działanie czynników chemicznych, wyładowań atmosferycznych), podłączania urządzeń zewnętrznych niespełniających wymogów obowiązujących norm oraz powodujących przekroczenie dopuszczalnych parametrów urządzenia zawartych w instrukcji. 9. Odpowiedzialność GORKE Electronic względem nabywcy z tytułu gwarancji ogranicza się do wartości urządzenia określonej wg cen detalicznych podanych w cenniku GORKE Electronic obowiązującym w dniu sprzedaży i nie obejmuje szkód powstałych w wyniku jego uszkodzenia lub wadliwego działania. 10. Gwarancja podlega prawu Rzeczypospolitej Polskiej i dotyczy wyłącznie urządzeń sprzedanych w Rzeczypospolitej Polskiej i użytkowanych/zainstalowanych na terenie Rzeczypospolitej Polskiej. 11. Gwarancja w żaden sposób nie wyłącza, nie ogranicza ani nie zawiesza uprawnień kupującego będącego konsumentem w rozumieniu przepisów ustawy Kodeks Cywilny (art. 22 ¹) wynikających z bezwarunkowych przepisów o rękojmi za wady rzeczy sprzedanej.



Firma GORKE Electronic Sp. z o.o. oświadcza, że wyrób SPR-CS3 jest zgodny z zasadniczymi wymaganiami oraz innymi stosownymi postanowieniami Dyrektyw 2014/53/UE oraz 2011/65/EU.



Niniejszy produkt został oznaczony znajdującym się obok symbolem co informuje, że po zakończeniu eksploatacji nie może on być umieszczany łącznie z innymi odpadami lecz musi być przekazany do punktu zbierania zużytego sprzętu w celu właściwej jego utylizacji i odzysku surowców. Tym samym podejmowane są środki pozwalające zapobiegać negatywnym skutkom dla środowiska i zdrowia ludzi mogącym wystąpić przy niewłaściwym traktowaniu odpadów. Punkty zbierania prowadzone są m.in. przez gminne jednostki organizacyjne prowadzące działalność w zakresie odbierania odpadów.

Przycisk przewidziany jest do współpracy z urządzeniami produkcji GORKE Electronic należącymi do serii SA.

PARAMETRY TECHNICZNE

częstotliwość	433,92 MHz
kodowanie	kod zmienny
wysyłane transmisje	przy pociągnięciu - kod klawisza 1 przy zwarciu wejścia EXT - kod klawisza 2
moc nadawcza	≤ 10 dBm
zasilanie	9 ÷ 28V DC
pobór prądu - (min)	8 mA
pobór prądu - w trakcie nadawania (max)	40 mA
sygnalizacja akustyczna w trakcie nadawania	wbudowany buzzer
kolor podświetlenia	czerwony
temperatura pracy	-10 ÷ +55 °C
wilgotność (max)	93 ± 3 %
wymiar (z ramką) - montaż PT	84×84×26 mm
wymiar (z ramką i puszką NT) -montaż NT	84×84×60 mm
średnica kółek	Ø 50mm
kolor obudowy	biały
współpraca	dowolny odbiornik serii SA
zasięg	200 lub 400m —odpowiednio z H1/ H2
masa NT/PT	g / g
montaż PT	puszka końcowa Ø 60 mm/ tylko wkręty

Cechy:

- ciągłe podświetlenie (o zmniejszonej jasności)
- sygnalizacja zadziałania - akustyczna i optyczna (o zwiększonej jasności)
- pojedyncze pociągnięcie powoduje wydłużoną transmisję niezależną od czasu działania przełącznika
- standardowe wyposażenie obejmuje 2 kółka i stosowną ilość sznurka co pozwala na montaż pod prysznicami (np. urządzenie na wysokości 200-250cm, pierwsze kółko na wysokości 110cm, a drugie na wysokości 10cm od brodzika),
- na sznurku zamontowany jest bezpiecznik wielokrotnego użytku - zabezpieczający urządzenie przed wyrwaniem ze ściany
- dzięki układowi prowadzenia sznurka możliwy jest montaż zarówno na ścianie jak i na suficie
- montaż podtynkowy w puszkach końcowych Ø60mm - montaż tylko na wkręty
- jako opcja dostępna jest dedykowana puszka do montażu natynkowego
- dodatkowe zaciski pozwalają na podłączenie zewnętrznego przycisku zwiernego
- wszystkie elementy stalowe kółek i zawieszek wykonano ze stali nierdzewnej
- urządzenie oparte jest na elementach osprzętu elektroinstalacyjnego serii AS produkcji firmy OSPEL SA[®] co pozwala zachować zgodność wzorniczą z pozostałymi jej elementami (m.in. wybór koloru ramki—dostępne wersje: zielona, błękit, burgund, fiolet)

Opis działania

W stanie czuwania włączone jest podświetlenie w kolorze czerwonym o obniżonym poziomie jasności - podświetlany jest element prowadzący sznurek w dole obudowy. Po pociągnięciu sznurka następuje wyzwolenie transmisji radiowej co jest sygnalizowane pulsowaniem podświetlenia o zwiększonej jasności oraz przez pulsujący dźwięk buzzera. Czas trwania transmisji oraz jej sygnalizacji wynosi ok 2s i jest niezależny od szybkości i czasu pociągania sznurka. Pozwala to na wysłanie wielokrotnych sygnałów zwiększających niezawodność transmisji oraz zabezpiecza przed wywołaniem ciągłej transmisji w przypadku trzymaniu pociągniętego sznurka.

Wejście EXT

Wejście EXT służy do podłączenia dodatkowego przycisku o stykach NO. Transmisja radiowa jest wysyłana przy każdorazowym zwarciu styków.

Do zacisków wejścia EXT nie należy podłączać zewnętrznego napięcia ale tylko styki przełącznika.

Sygnalizowanie transmisji radiowej po wyzwoleniu wejścia EXT odbywa się w taki sam sposób jak przy pociągnięciu za sznurek.

Procedura NAUKI

Proces NAUKI przycisku do odbiornika opisywana jest w instrukcji urządzeń odbiorczych. Wystąpienie w instrukcji informacji o potrzebie „naciśnięcia klawisza w pilocie” oznacza, że należy wywołać transmisję przez pociągnięcie za sznurek.

W przypadku wykorzystywania zewnętrznego przycisku podłączonego do zacisków EXT - w celu wywołania transmisji należy zwrzeć na chwilę styki przycisku zewnętrznego. Transmisje wysyłane w wyniku pociągnięcia za sznurek lub zwarcia wyjścia EXT mają różne kody i są traktowane przez odbiorniki jak różne klawisze w pilocie. Pociągnięcie za sznurek wysyła kod klawisza 1, a zwarcie wyjścia EXT - kod klawisza 2.

Montaż

Do otwarcia obudowy należy użyć śrubokręta płaskiego. Na bocznych powierzchniach przycisku znajdują się prostokątne otwory do których należy włożyć śrubokręt i zwolnić zatrzaski trzymające pokrywę, a następnie zdjąć ramkę ozdobną.

W tylnej części przycisku znajduje się listwa zaciskowa, do której należy podłączyć przewody zasilające (zaciski + -).

Zaciski EXT służą do podłączenia zewnętrznego przycisku.

W przypadku gdy nie jest stosowany przycisk zewnętrzny, zaciski EXT należy zostawić niepodłączone.

W przypadku stosowania przycisku w kabinach prysznicowych, przycisk powinien być montowany powyżej górnej krawędzi natrysku np. na wysokości 220cm, tak aby przycisk nie był narażony na polewanie wodą. Dostarczone w komplecie kółka oraz sznurki pozwalają na dobór wysokości zamocowania. Jeżeli zachodzi konieczność skrócenia sznurka to należy to robić na odcinku między bezpiecznikiem a pierwszym kółkiem. Po rozłączeniu bezpiecznika należy wysunąć sznurek z jego dolnej części i zrobić węzeł na sznurku tak by jego długość była odpowiednia do warunków montażu, a następnie obciąć nadmiar sznurka powyżej węzła pozostawiając ok. 1 cm końcówkę. Należy sprawdzić czy węzeł jest zaciśnięty. W dalszej kolejności należy połączyć bezpiecznik przez wsunięcie jego dolnej części do górnej, naciskając na obydwie części aż do usłyszenia wyraźnego „kliku” zatrzasknięcia.

W przypadku montażu przy toalecie, gdy wymagane jest tylko jedno kółko należy zaraz poniżej górnego kółka odciąć sznurek łączący dolne kółko z górnym. Następnie należy rozłączyć bezpiecznik i zamontować w nim sznurek do dolnego kółka i następnie zamknąć bezpiecznik (jak wyżej).

Przed zamknięciem bezpiecznika muszą być pewnie zamontowane sznurki w obydwu jego częściach.

Bezpiecznik jest wielokrotnego użytku.



Zastosowanie

Przycisk pociągany **SPR-PC1/ZAS** został zaprojektowany do pracy w systemach przyzywo-
wych jako element wyposażenia pomieszczeń sanitarnych (toalety, WC, baseny, prysznice).
Urządzenie przewidziane jest do pracy wewnątrz pomieszczeń.

Opis

Transmisja radiowa oparta jest na kodzie zmiennym, który zapewnia wysokie
bezpieczeństwo użytkowania oraz odporność na sygnały radiowe pochodzące z innych urzą-
dzeń. Każdy nadajnik posiada swój indywidualny kod. Odbiornik reaguje tylko na te transmi-
sje, które pochodzą z nadajników zaprogramowanych do jego pamięci. Przycisk może być
zaprogramowany do nieograniczonej ilości odbiorników.

Do współpracy z jednym odbiornikiem mogą być stosowane różne typy pilotów, przycisków,
nadajników pod warunkiem że należą do serii: (SA)

Podawane zasięgi dotyczą przestrzeni otwartej, bez przeszkód, kiedy odbiornik i pilot "się
widzą". Jeżeli pomiędzy odbiornikiem a nadajnikiem znajdują się przeszkody, należy przewi-
dzić zmniejszenie zasięgu pracy odpowiednio dla:

- drewna i gipsu o 5-20%
- cegły o 20-40%
- betonu zbrojonego o 40-80%

Przy dużej ilości przeszkód zalecamy stosowanie retransmitera lub pilotów
większej mocy. Przy przeszkodach metalowych stosowanie systemów radiowych
nie jest zalecane lub należy rozważyć zainstalowanie modułu WLC 201, który pozwala na
ominięcie tego typu przeszkód.

Warianty kolorystyczne ramek:

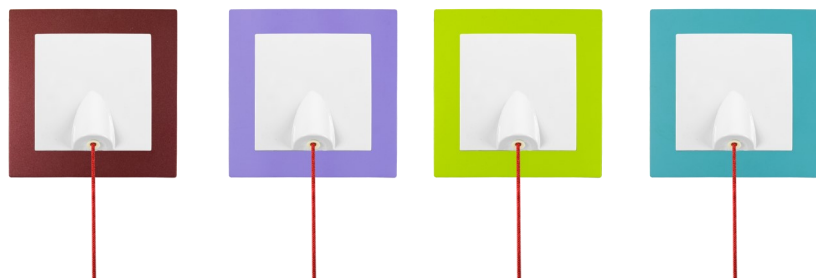

Wersja natynkowa:

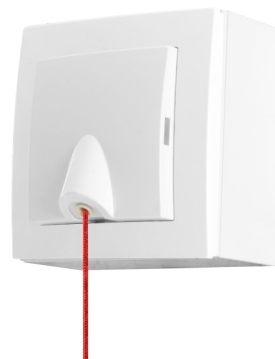

Firma GORKE Electronic Sp. z o.o. oświadcza, że wyrób SPR-PC1/ZAS jest zgodny z zasadni-
czymi wymaganiami oraz innymi stosownymi postanowieniami Dyrektyw 2014/53/UE oraz
2011/65/EU.



Niniejszy produkt został oznaczony znajdującym się obok symbolem co informuje, że po zakończe-
niu eksploatacji nie może on być umieszczany łącznie z innymi odpadami lecz musi być przekazany
do punktu zbierania zużytego sprzętu w celu właściwej jego utylizacji i odzysku surowców. Tym sa-
mym podejmowane są środki pozwalające zapobiegać negatywnym skutkom dla środowiska i zdro-
wia ludzi mogącym wystąpić przy niewłaściwym traktowaniu odpadów. Punkty zbierania prowadzo-
ne są m.in. przez gminne jednostki organizacyjne prowadzące działalność w zakresie odbierania
odpadów.