

Głowica C-360 3P Ursus MF 255 235 MF3 z zaworami + komplet śrub

Głowica C-360 3P Ursus MF 255 235 MF3 z zaworami + komplet śrub to kompletne i gotowe do montażu rozwiązanie przeznaczone do silników Perkins stosowanych w ciągnikach Ursus oraz Massey Ferguson. Głowica została fabrycznie przygotowana i wyposażona w prawidłowo ustawione zawory, co znacząco skraca czas montażu i eliminuje ryzyko błędów regulacyjnych. W zestawie znajduje się pełen komplet śrub i szpilek, które umożliwiają solidne i pewne zamocowanie wszystkich elementów osprzętu głowicy. Konstrukcja wykonana z trwałych materiałów gwarantuje stabilną pracę jednostki napędowej, a precyzyjne spasowanie zapewnia wysoką kulturę pracy silnika. To doskonały wybór dla użytkowników poszukujących kompletnego, profesjonalnego i niezawodnego zestawu pozwalającego szybko przywrócić pełną sprawność układu spalania. Zestaw łączy w sobie wygodę montażu, pewność działania oraz długą żywotność podzespołów.



W skład zestawu wchodzi

- Głowica kompletna z ustawionymi zaworami
- 4 x szpilka kolektora wydechowego
- 1 x szpilka kolanka
- 2 x śruba dwustronna głowicy
- 2 x śruba obudowy termostatu
- 2 x śruba pokrywy termostatu
- 1 x śruba mocowania termostatu





- 6 x śruba pokrywy tylnej
- 1 x śruba dwustronna obudowy termostatu
- 2 x śruba dwustronna głowicy
- 1 x śruba dwustronna obudowy termostatu



Głowica Ursus C-360 3P MF3 z kompletem śrub - dane techniczne

- Głowica w pełni przygotowana do montażu
- Wyposażona w ustawione zawory
- Przeznaczona do silników Perkins
- Dołączony pełen zestaw śrub montażowych
- Precyzyjne wykonanie zapewniające stabilną pracę silnika
- Kompatybilność z szeroką gamą modeli Ursus i MF

Głowica silnika MF3 255 Ursus C-360 3P + śruby - zalety

-  Fabrycznie przygotowana głowica skracająca czas montażu
-  Komplet śrub umożliwiający kompleksowe i solidne mocowanie
-  Stabilna i trwała konstrukcja podnosząca niezawodność silnika
-  Precyzyjne ustawienie zaworów zapewniające prawidłową pracę jednostki
-  Idealne dopasowanie do silników Perkins używanych w Ursus i MF

Głowica MF 255 Ursus C-360 3P Perkins 31431761 - zastosowanie

- Ursus C-360 3P
- MF3
- MF235
- MF255
- Ursus 2812
- Ursus 3512
- Ursus 3514

Numery porównawcze

3134013K, 3132049K91, 31431761, 31431681, 0860012, 33124426, 0780006, 3132008K9, 3132907K91

FAQ Najczęściej zadawane pytania

- **Czy głowica jest przygotowana do montażu?** Tak, zawory są ustawione fabrycznie i głowica jest gotowa do instalacji
- **Czy zestaw zawiera komplet śrub?** Tak, w zestawie znajdują się wszystkie śruby i szpilki potrzebne do montażu
- **Czy produkt jest przeznaczony do silników Perkins?** Tak, został stworzony specjalnie do tych jednostek

Głowica silnika Perkins C-360 3P Ursus MF 235 255 3134013K - zdjęcia

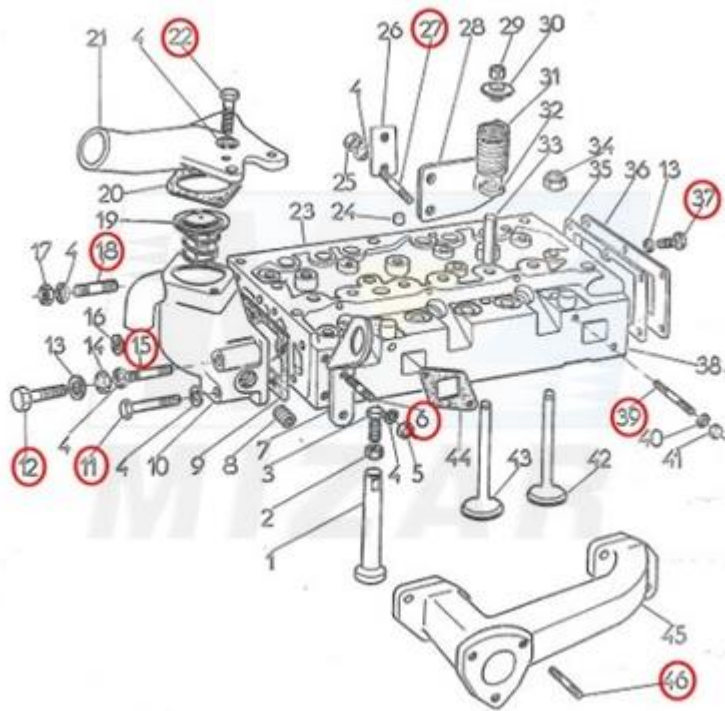

Na powyższym zdjęciu zaznaczono śruby wchodzące w skład zestawu

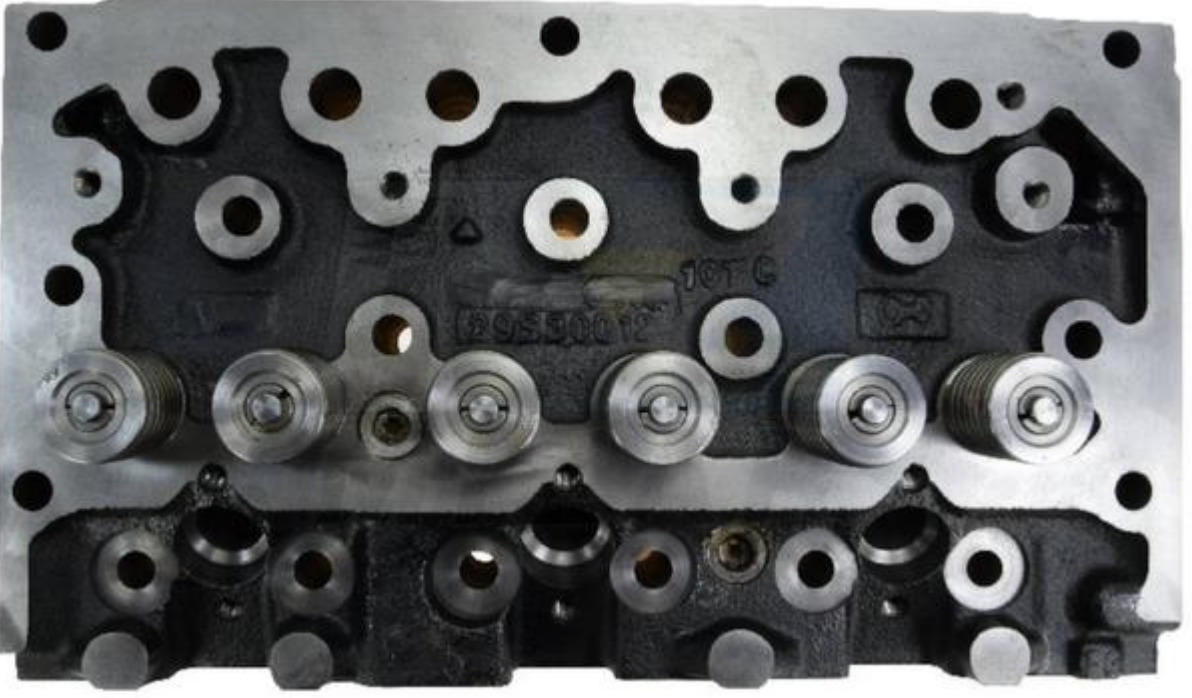

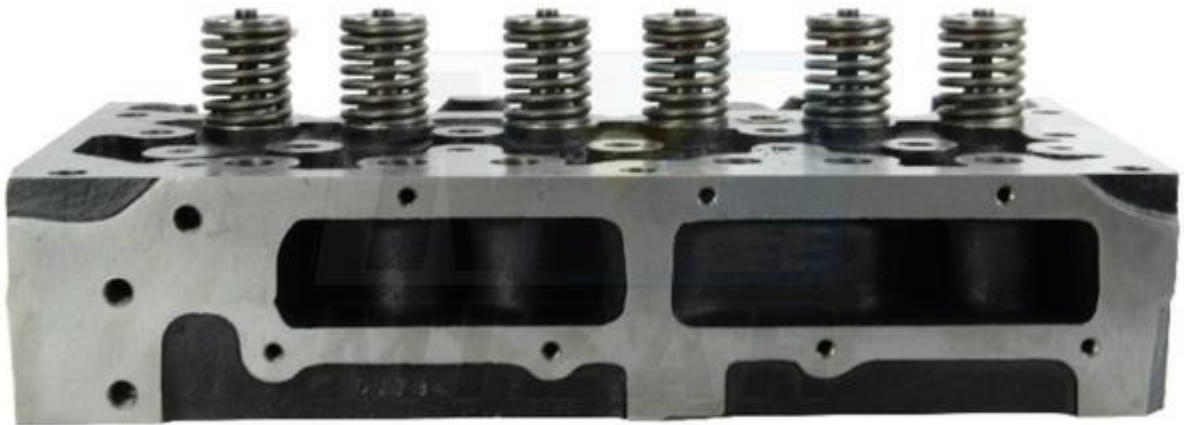



Przywróć silnikowi pełną wydajność

Wybierz kompletną głowicę ze śrubami, aby zapewnić swojej maszynie pewną, stabilną i długotrwałą pracę układu napędowego