

*Move and Joy*



stroller  
**DUO**

**age range:** 0+ months  
up to 22 kg per child



## MANUAL INSTRUCTION

designed in EU

V 2.5

[www.lorelli.eu](http://www.lorelli.eu)



find us on

# CONTENT

<b>EN</b>	Manual Instruction.....	16
<b>BG</b>	Инструкция за употреба.....	18
<b>RO</b>	Instrucțiuni de utilizare.....	20
<b>PL</b>	Instrukcja użytkownika.....	22
<b>IT</b>	Istruzione per l'uso.....	24
<b>GR</b>	ΟΔΗΓΙΕΣ ΧΡΗΣΗΣ ΚΑΡΕΚΛΑΣ.....	26
<b>MK</b>	Упатствата за употреба.....	28
<b>RU</b>	Инструкция по эксплуатации.....	30
<b>SRB HR ME BIH</b>	Uputstvo za upotrebu.....	32
<b>TR</b>	Kullanım talimatı.....	34
<b>HU</b>	Használati utasítás.....	37
<b>NL</b>	Gebruikshandleiding.....	39
<b>ES</b>	Instrucciones de uso.....	41
<b>AR</b>	دليل التعليمات.....	43
<b>DE</b>	Gebrauchsanweisung.....	45
<b>FR</b>	Mode d'emploi.....	47
<b>CZ</b>	Návod k použití.....	49
<b>AL</b>	Insruksion për përdorim.....	51



**EN**-Scan the QR code to get more product information and manual instruction in more languages. Download QR Scanner App onto your device.  
**ES**- Escanee el código QR para obtener más información sobre el producto y su manual de uso en varios idiomas. Descargue en su dispositivo la aplicación de Lector de códigos QR.  
**IT**-Scansiona il codice QR per ottenere maggiori informazioni sul prodotto e istruzioni manuali in più lingue. Scarica l'app QR Scanner sul tuo dispositivo.  
**FR**-Scannez le code QR pour obtenir plus d'informations sur le produit et le manuel d'utilisation (disponible en plusieurs langues). Téléchargez l'application QR Scanner sur votre appareil  
**BG**-Сканирайте QR кода, за да получите повече информация за продукта и инструкция за употреба на повече езици. Изтеглете приложението QR скенер на устройството си.  
**GR**-Σάρωση του κώδικα QR για περισσότερες πληροφορίες σχετικά με το προϊόν και οδηγίες χρήσης σε περισσότερες γλώσσες. Κατεβάστε την εφαρμογή QR Scanner στη συσκευή σας.  
**AR**- للحصول على المزيد من معلومات المنتج والتعليمات الاستخدام بلغات متعددة. قم بتنزيل تطبيق "QR Scanner" على جهازك.  
**DE**-Um weitere Produktinformationen sowie die Bedienungsanleitung in weiteren Sprachen zu erhalten, bitten wir Sie den QR-Code zu scannen. Bitte downloaden Sie die QR Scanner-App auf Ihr Handy oder Tablet.  
**CZ**-Naskenujte QR kód a získejte další informace o produktu a pokyny k použití ve více jazycích. Stáhněte si aplikaci QR skener do svého zařízení.  
**HU**-A QR-kód beszkennelésével bővebb információkhoz és összeszerelési útmutatóhoz juthat további nyelveken. Amennyiben szükséges, töltsön le a QR-kód olvasó alkalmazást a készülékére.  
**RU**-Отсканируйте QR-код, чтобы получить больше информации о продукте и инструкции по эксплуатации на других языках. Загрузите приложение QR Scanner на свое устройство.  
**SRB/HR/ME/BIH**  
Skenirajte QR kod kako bi ste dobili više informacija o proizvodu i uputstva za upotrebu na više jezika. Preuzmite aplikaciju QR Scanner na svoj uređaj.  
**RO**-Scanati codul QR pentru a obtine mai multe informatii despre produs si manualul de instructiuni in mai multe limbi. Descarcati aplicatia QR Scanner pe dispozitivul dvs.  
**NL**-Scan de QR code voor meer productinformatie en de handleiding in meerdere talen. Download de QR scanner app op je apparaat om te scannen.  
**AL**-Skanoni kodin QR për të marrë më shumë informacion rreth produktit dhe për të hapur manualin në më shumë gjuhë. Shkarkoni aplikacionin QR Scanner në celularin tuaj.  
**TR**-Detaylı ürün bilgisi ve çoklu dilde kullanma klavuzu için QR kodu okutunuz. QR barkod okuyucuyu cihazınıza indiriniz.  
**PL**-Zeskanuj kod QR, aby otrzymać więcej informacji, oraz instrukcję użytkowania w większej ilości języków. Pobierz aplikację skanera kodów QR na twoje urządzenie.  
**MK**-Скенирај го QR кодот за да добиеш повеќе информации за производот и упатство за користење на повеќе јазици.Симнете ја апликацијата QR Scanner App на вашиот уред.



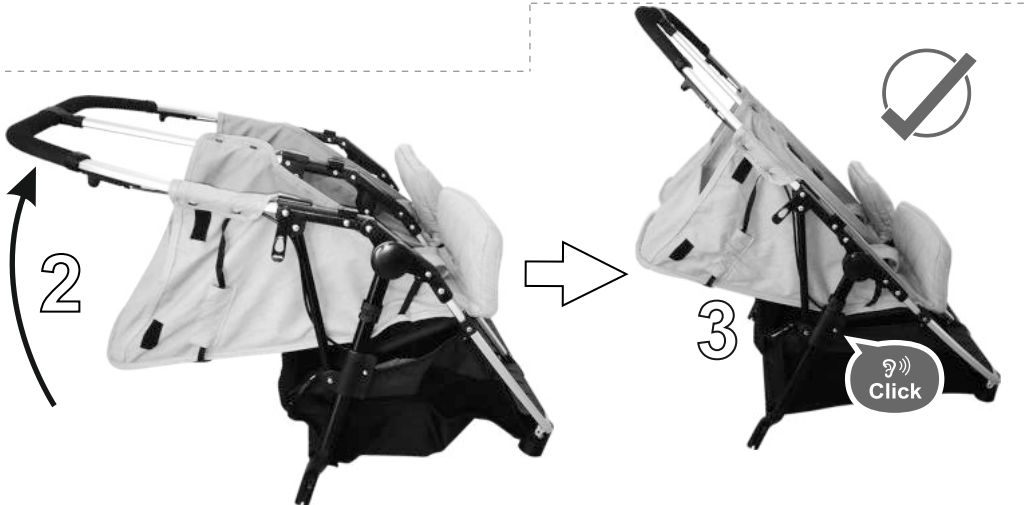
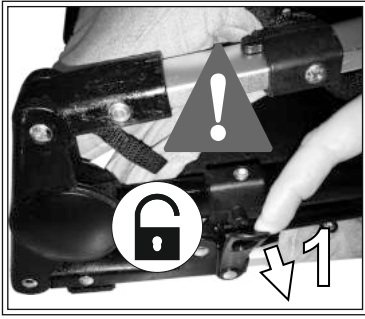

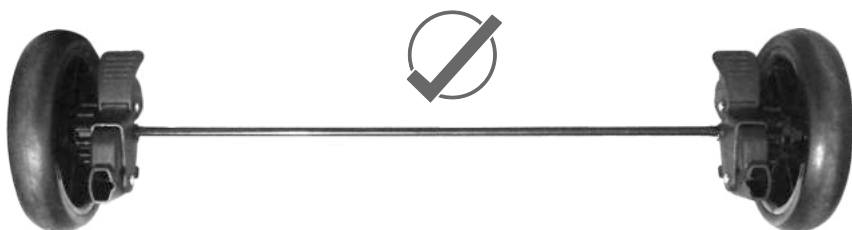
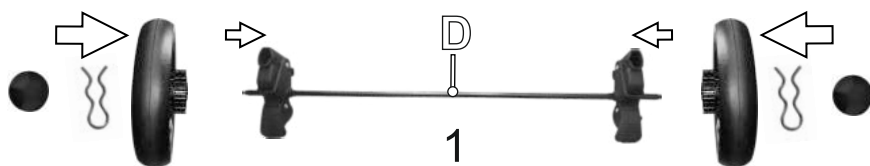
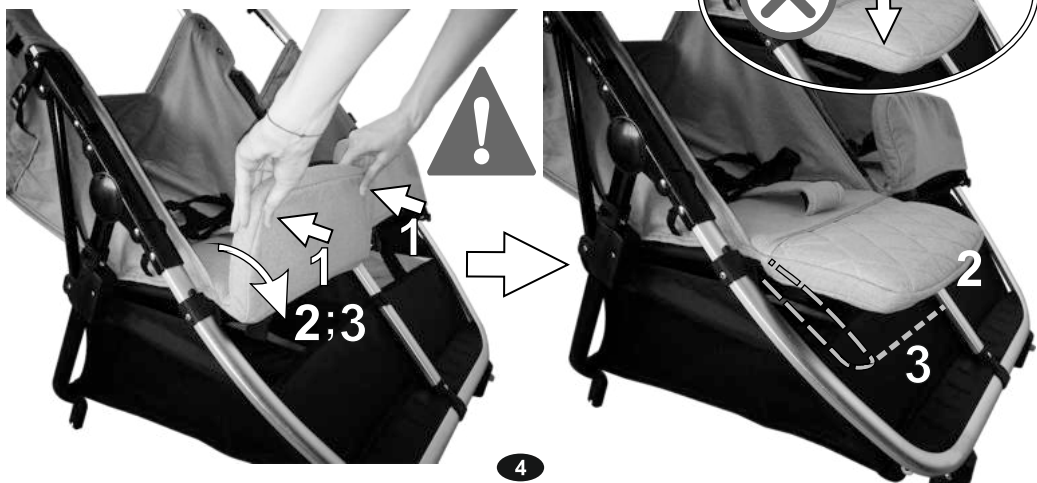

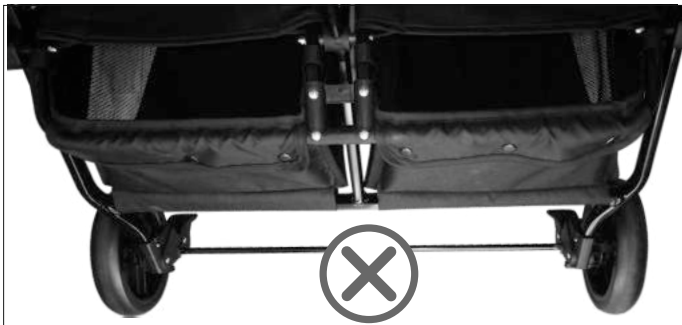
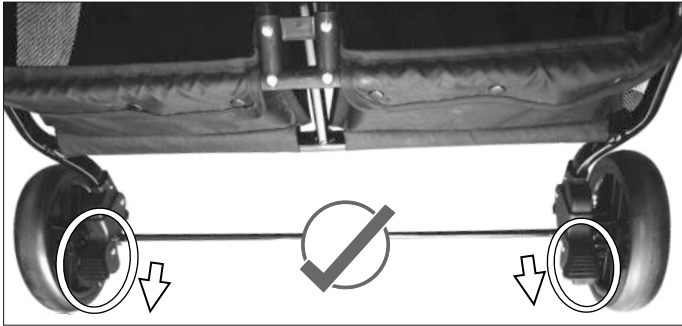
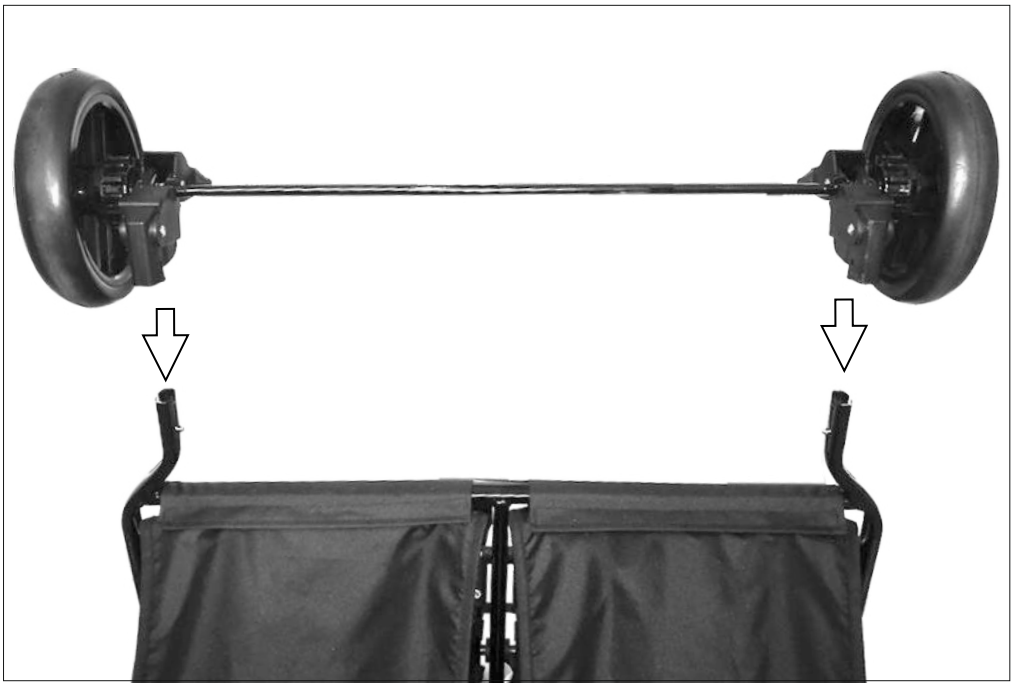

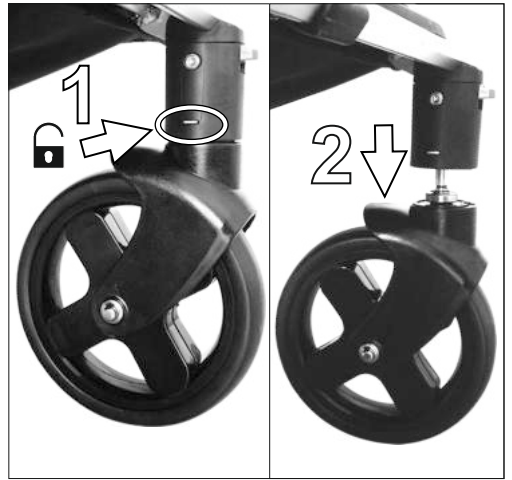
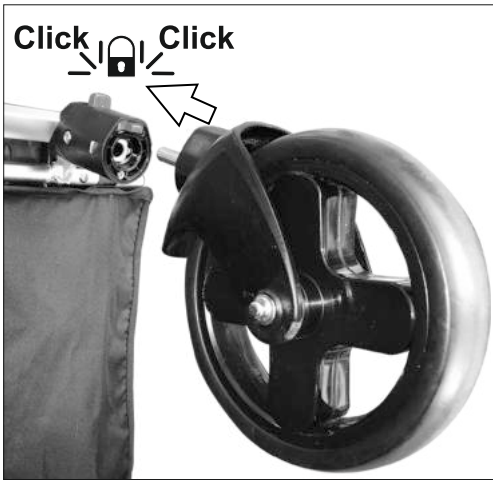
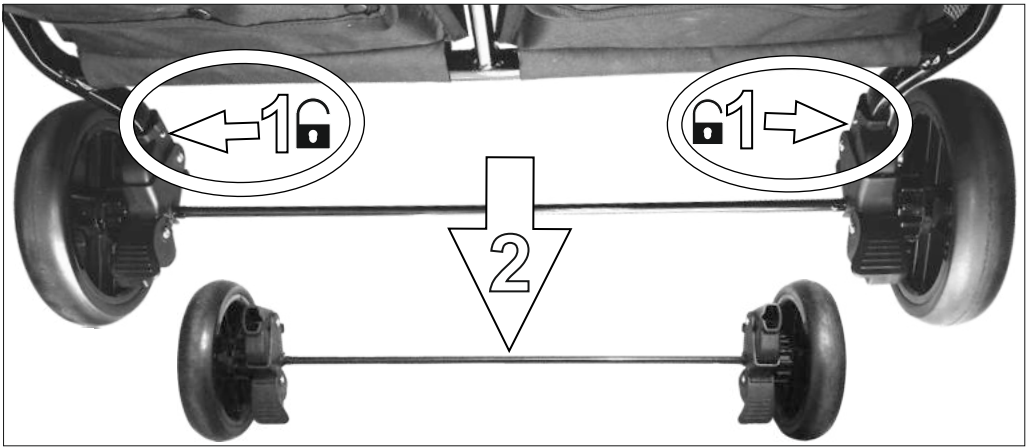

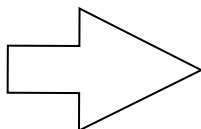
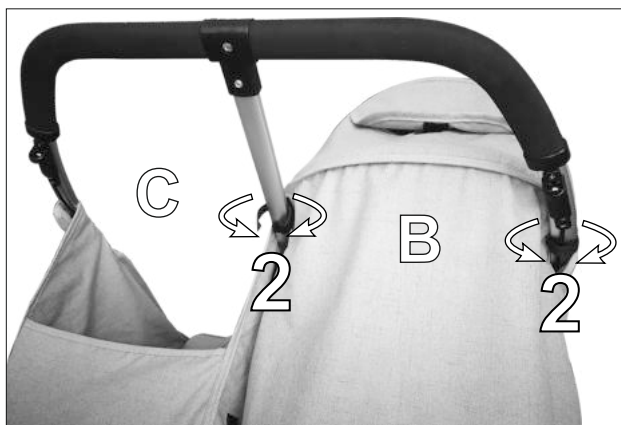
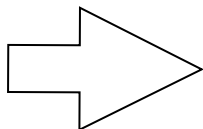
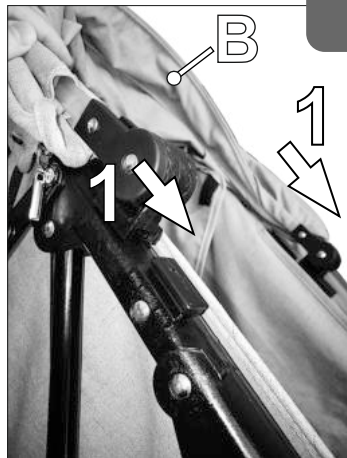
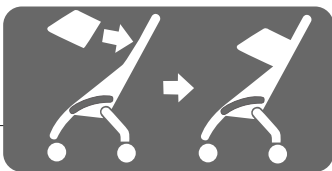

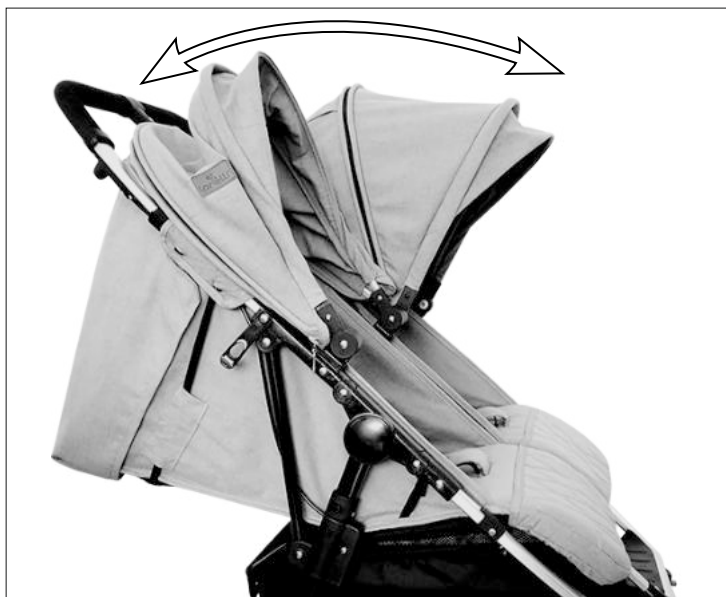

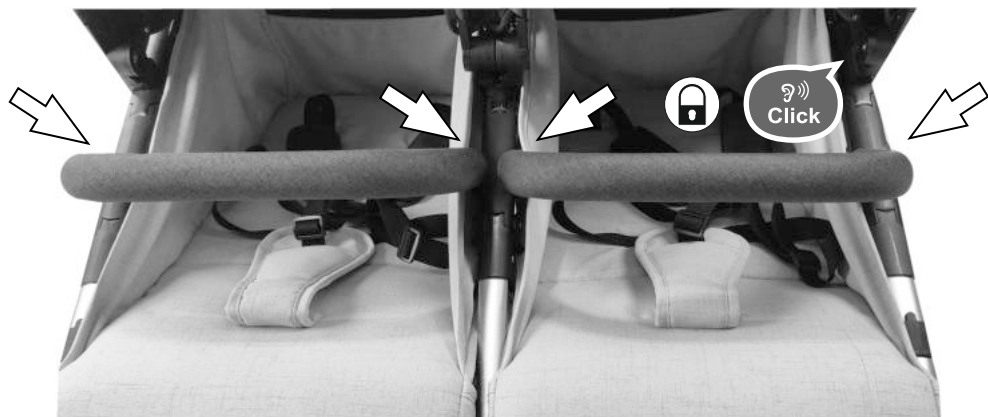

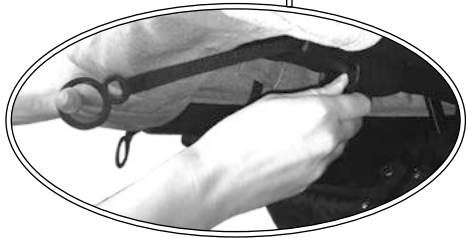
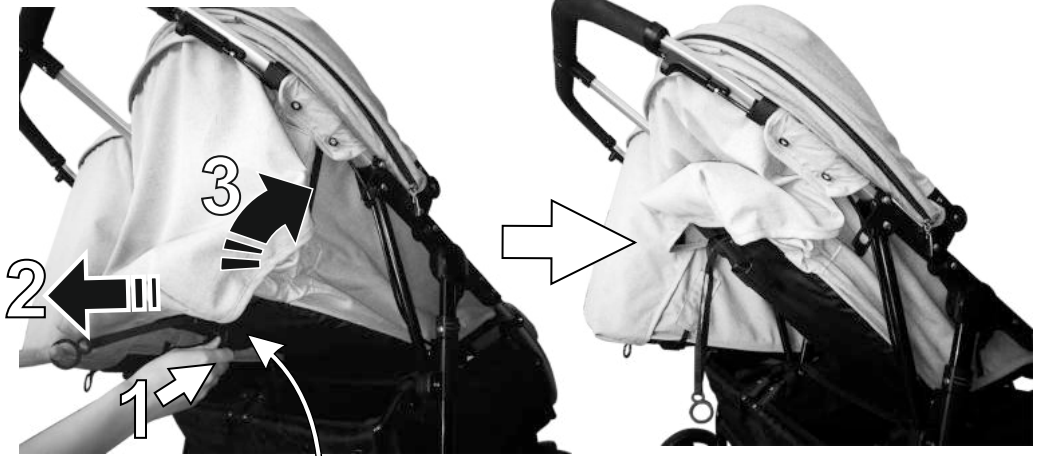



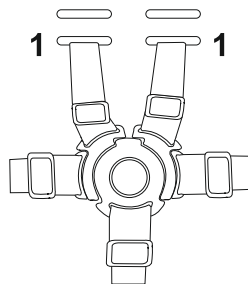
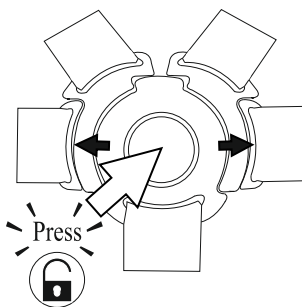
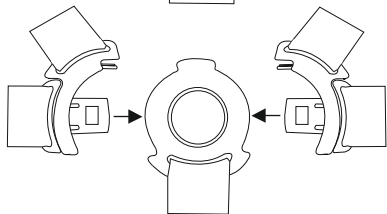
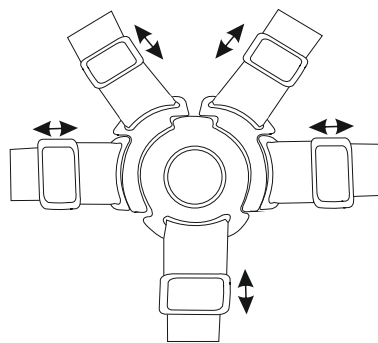
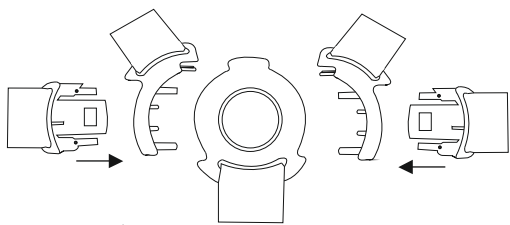

0-6 months

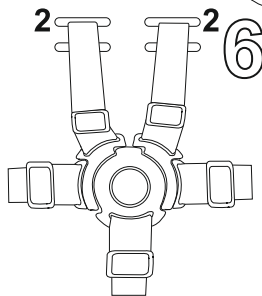
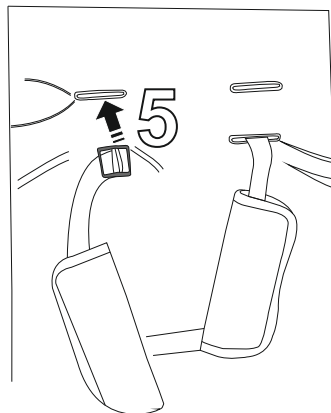
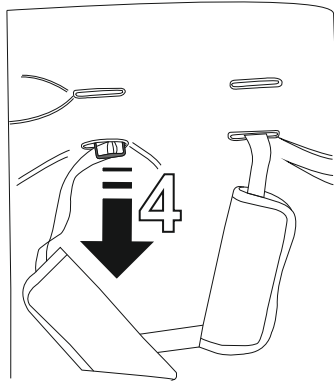
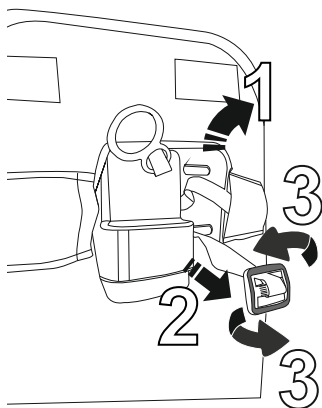

13 6months -22 kg.

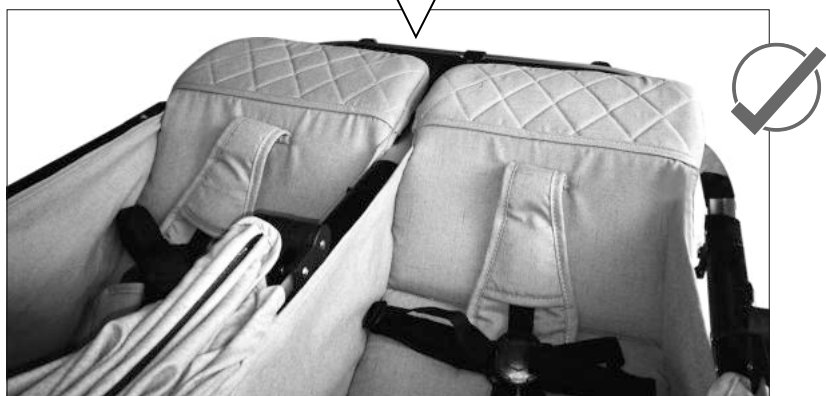
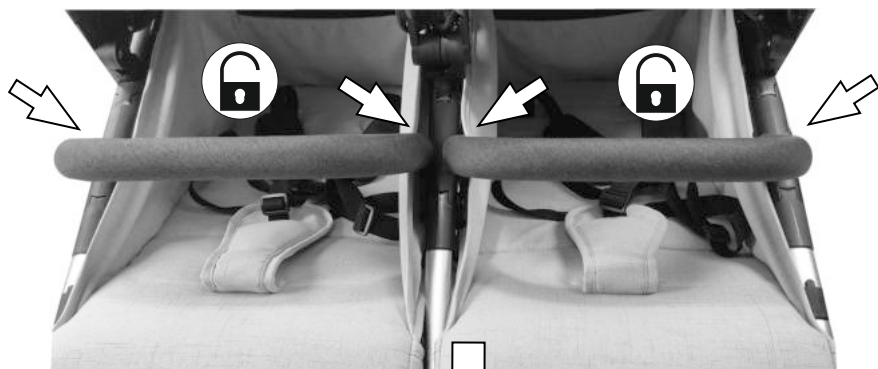

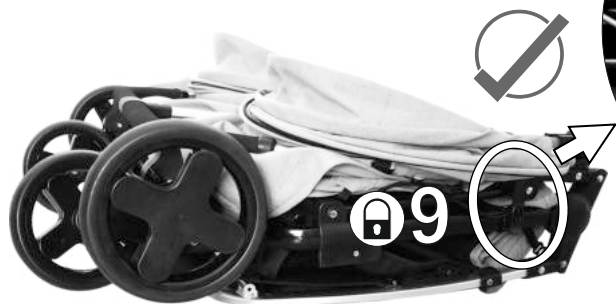

# IMPORTANT – READ CAREFULLY AND KEEP FOR FUTURE REFERENCE!

## WARNING

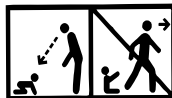

1. **WARNING!** Never leave the child unattended!
2. **WARNING!** Ensure that all the locking devices are engaged before use!
3. **WARNING!** To avoid injury ensure that the child is kept away when unfolding and folding this product!
4. **WARNING!** Do not let the child play with this product!
5. **WARNING!** This pushchair is designed to be used from baby's birth. You shall use the most reclined position for newborn babies. The newborn child is not able to sit and hold his/her head up unassisted. Therefore do not fix the backrest in sitting position for children under 6 months!
6. **WARNING!** Always use the restraint system!
7. **WARNING!** Check that the pram body or seat unit or car seat attachment devices are correctly engaged before use !
8. **WARNING!** This product is not suitable for running or skating!
9. **WARNING!** Before using the product for the first time, remove all advertising material from it as well as the materials used to attach them to the product.
10. **WARNING!** Keep away from fire !
11. **WARNING!** Images on the title page and in the instruction manual are only illustrative and may differ from the real product.

EN 1888-2:2018+A1:2022

## SAFETY REQUIREMENT

1. This vehicle is suitable for 2 children with a total weight up to 44 kg.!  
This vehicle is suitable for twins – two babies with maximum weight of each of the children up to 22 kg.
2. The height of the carried child in the stroller should not exceed 104 cm!
3. Use parking device if you do not hold the stroller with hand!
4. Do not leave the stroller on hills or inclined surfaces even if you have activated the parking system!
5. Parking device shall be engaged when placing and removing the children!
6. The shopping basket can take a maximum load of 2 kg!
7. Any load attached to the handle and/or on the back of the backrest and/or on the sides of the vehicle will affect the stability of the vehicle! Maximum load of the accessory bag 1 kg. Do not hand any additional bags !
8. Regularly check for loose parts! Make routine inspection, regularly maintain, clean and/or wash the vehicle!

## SAFETY REQUIREMENT

9. The vehicle shall be used only for up to 2 children!
10. Accessories which are not approved by the manufacturer shall not be used!
11. Only spare parts delivered or recommended by the manufacturer/ distributor can be used!
12. Always use the restraint system! Always use the crotch belt in combination with the waist belt! To prevent injury from a fall or a slip off always use the shoulder straps!
13. Make sure that the safety belts are placed properly!
14. The stroller should always be used under the supervision of an adult!
15. Do not allow children to suspend him/herself or play in the stroller!
16. Do not allow children to stand in the stroller!
17. Do not allow your child to stand on the seat and foot rest!
18. Do not use the stroller on uneven surfaces near fire or other dangerous places!
19. Do not use the stroller on stairs and escalators!
20. Fold the stroller before go upstairs and downstairs. Mounting the stroller on stairs, pavements and others with the child in it and by pushing the handle causes deformation of the stroller and is out warranty repair!
21. Adjusting of the back rest must be made only by a person read carefully the instruction rules for adjusting!
22. Any additional baggage left in the stroller may cause it to become unstable!
23. The person who assembles the stroller must be familiarized with its functions!
24. **The front bar can not be used as a carry handle!**
25. This stroller is suitable for children up to 4 years old!
26. Do not add any additional mattress / pad !

## MAINTENANCE AND CARE

1. To clean the metal parts, wipe with a moist and then dry towel until the stroller is all dry.
2. To clean the plastic parts, use a towel, water and a soft detergent.
3. To clean the textile parts, use a solution for cleaning tapestries.
4. When not in use, never place other objects in or on the stroller! This will damage it!
5. Always dry and air the stroller if it is not dry enough!
6. Run regular clean-ups over the wheel axes and the plastic elements.
7. Always clean the wheel axes and plastic elements after using the pram over sandy or dusty surfaces!
8. **DO NOT LUBRICATE** the wheel axes or other movable parts of the stroller! Just clean them!
9. Run regular checks for loose or damaged parts and if there are such, immediately replace them with new ones!

# WAŻNE! PRZECZYTAJ UWAŻNIE I ZACHOWAJ NA PRZYSZŁOŚĆ JAKO ODNIESIENIE!

## OSTRZEŻENIE!

1. **OSTRZEŻENIE!** Nigdy nie zostawiaj dziecka bez opieki!
  2. **OSTRZEŻENIE!** Upewnij się przed użyciem, czy wszystkie urządzenia blokujące są włączone!
  3. **OSTRZEŻENIE!** Aby uniknąć obrażeń, upewnij się, czy dziecko jest odsunięte kiedy rozkłada się lub składa niniejszy wyrób!
  4. **OSTRZEŻENIE!** Nie pozwalaj dziecku bawić się tym wyrobem!
  5. **OSTRZEŻENIE!** Wózek jest przeznaczony do użytku od urodzenia dziecka. Dla noworodków należy opuścić oparcie do pozycji leżącej! Noworodek nie jest w stanie siedzieć sam ani trzymać głowę wyprostowaną. Dlatego nie wolno ustawiać siedzenie w pozycji siedzącej dla dzieci poniżej 6 miesięcy!
  6. **OSTRZEŻENIE!** Zawsze używaj systemu zapięć!
  7. **OSTRZEŻENIE!** Sprawdź, czy urządzenia mocujące gondolę lub siedzisko lub fotelik samochodowy są prawidłowo załączone przed użyciem!
  8. **OSTRZEŻENIE!** Niniejszy wyrób nie jest odpowiedni do biegania ani jazdy na rolkach!
  9. **OSTRZEŻENIE!** Przed pierwszym użyciem produktu należy usunąć z niego wszelkie materiały reklamowe, a także użyte przyrządy służące do mocowania ich do produktu.
  10. **OSTRZEŻENIE!** Trzymać zdala od ognia!
  11. **OSTRZEŻENIE!** Zdjęcia na stronie tytułowej i wewnątrz instrukcji są przykładowe i mogą różnić się od rzeczywistego produktu.
- EN 1888-2:2018+A1:2022**

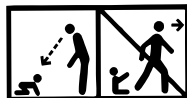

## WYMOGI BEZPIECZEŃSTWA

1. Wózek przeznaczony jest dla 2 dzieci o całkowitej wadze do 44 kg! Ten pojazd jest odpowiedni dla bliźniaków- dwójki niemowląt o maksymalnej wadze każdego dziecka do 22 kg
2. Wysokość dziecka w wózku nie powinna przekraczać 104 cm!
3. Korzystaj z urządzenia do parkowania, jeżeli nie trzymasz wózka ręką!
4. Nie zostawiaj wózka na powierzchniach pochyłych, nawet przy włączonym urządzeniu do parkowania!
5. Urządzenie do parkowania powinno być włączone podczas wkładania lub wyjmowania dziecka z wózka!
6. Koszyk na zakupy ma maksymalne obciążenie 2 kg!
7. Każdy towar, zawieszony na uchwycie i/lub z tyłu na oparciu i/lub z boku wózka wpływa na stabilność wózka! Maksymalne obciążenie torby na akcesoria 1 kg. Nie podawaj żadnych dodatkowych toreb!
8. Regularnie sprawdzaj rozluźnione części wózka! Regularnie przeglądaj, utrzymuj i czyść wózek!
9. Wózek przeznaczony jest dla 2 dzieci!

## WYMOGI BEZPIECZEŃSTWA

10. Nie powinno się korzystać z dodatków i akcesorii, które nie są zaakceptowane przez producenta!
11. Korzystać tylko z części zamiennych dostarczonych lub poleconych przez producenta/dystrybutora!
12. Zawsze zakładać paski bezpieczeństwa, kiedy dziecko jest w wózku! Zawsze korzystać z paska między nogami w kombinacji z paskiem na krzyżu! Żeby uniknąć urazu przez upadek dziecka, zawsze korzystać z pasków na ramiona!
13. Upewniać się czy pasek jest założony prawidłowo!
14. Z wózka powinno się korzystać zawsze pod kontrolą dorosłej osoby!
15. Nie pozwalać dziecku, aby się bawiło w wózku i pochylało z niego!
16. Nie pozwalać dziecku, aby stało w wózku!
17. Nie pozwalać dziecku, aby stało wyprostowane na siedzeniu lub na oparciu do nóg!
18. Nie korzystać z wózka na nierównych powierzchniach, blisko ognia i innych miejsc niebezpiecznych!
19. Nie korzystać z wózka na schodach i eskalatorach!
20. Składać wózek przed wchodzeniem lub schodzeniem po schodach. Podnoszenie wózka na schody, chodniki i inne przeszkody z dzieckiem, poprzez naciśnięcie uchwytu prowadzi do deformacji i nie jest objęte gwarancją!
21. Ustawienie oparcia powinno być wykonywane tylko przez użytkownika, który przeczytał i przyswoił sobie instrukcję!
22. Dodatkowy bagaż, włożony do wózka może doprowadzić do braku stabilności!
23. Osoba, składająca wózek, powinna być zaznajomiona z jego funkcjami!
24. **Przedniego drążka nie można używać jako uchwytu do przenoszenia!**
25. Wózek jest przeznaczony dla dzieci do 4 roku życia!
26. Nie dodawaj żadnego dodatkowego materaca / poduszki!

## CZYSZCZENIE I UŻYTKOWANIE

1. Żeby oczyścić części metalowe należy przetrzeć je wilgotną ścierką i później jeszcze raz suchą ściereczką do sucha.
2. Aby oczyścić części plastikowe należy korzystać ze ściereczki, wody i miękkiego preparatu.
3. Aby oczyścić części z metariału należy korzystać z preparatu do czyszczenia tapicerki.
4. Kiedy wózek jest postawiony do przechowywania nigdy nie postawiać inne przedmioty na nim!
5. Zawsze osuszać i przewietrzać wózek, jeśli się zamoczył!
6. Regularnie czyszczyć osie kół i elementy plastikowe.
7. Zawsze czyszczyć osie kół i elementy plastikowe po korzystaniu z wózka na piasku lub innych powierzchniach zakurzonych!
8. **NIE SMAROWAĆ** osi kół lub innych części ruchomych wózka! Tylko czyszczyć!
9. Regularnie sprawdzać czy nie ma rozluźnionych lub uszkodzonych części i jeśli takie są natychmiast wymienić na nowe!