

GASHIO[®]
Professional

Instruction Manual

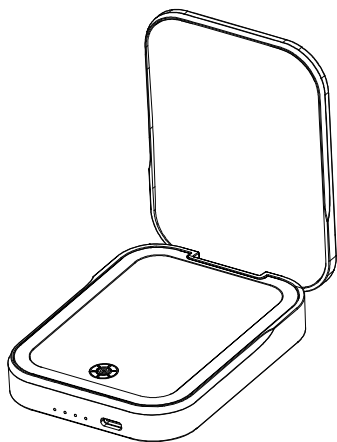

GASHIO Twoja Perfumeria-WIKTOR GACH
Mariana Langiewicza 38
27-220 Mirzec
WWW.GASHIO.PL
Made in PRC

SPECIFICATION

【Product】 LED pocket mirror with power bank

【Model】 SM483

【Material】 ABS/Glass

【LED】 48pcs

【LED Light Color】 7000K/3000K±500K

【Battery】 5000mAh rechargeable battery

【Product Size】 As illustrated

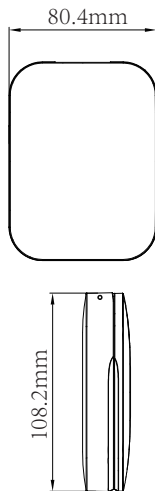

ILLUSTRATION

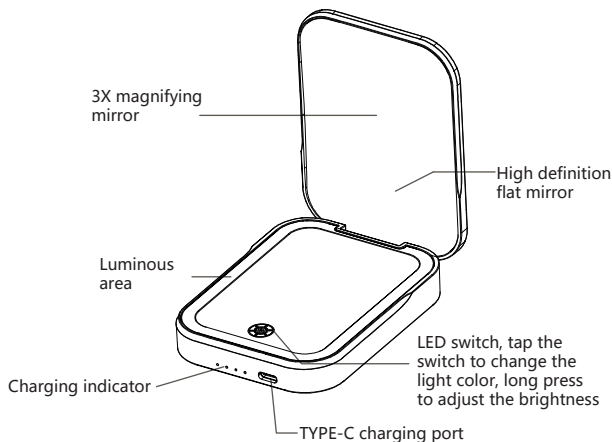

OPERATION INSTRUCTION



1. Make sure the mirror is fully charged

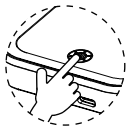

2. Touch the button to turn on the LED lights



3. Long touching the button to adjust the brightness of the LED light.



5. Touch the button to turn off the LED lights.



4. Touch the button to switch the lights between warm white, natural white and cool white.

PACKING INSIDE



LED Makeup Mirror



Manual



Type-C cable

SAFETY INSTRUCTIONS

- Please read this instruction manual carefully before using;
- Do not disassemble or refit the product;
- Do not place the product in a wet environment in case of reduction of battery life;
- Keep the mirror dry, moisture reduces the sensitivity of the product;
Turn off the power before cleaning; The surface of the mirror should be cleaned with glass cleaner;
- Please make sure the mirror is completely dry before using;
- Turn off the power and avoid direct sunlight if not used or stored for a long time;
- Always keep it far away from Children's access;
- Please check the voltage of the external power adaptor before charging and make sure it is compatible with this product;
- Do not approach or put the product into a fire in case of an explosion;
Stop using it immediately if any abnormal condition occurs;



*We reserves the right of any modification of the product design and specifications. All information here is for your reference only and is subject to the product you receive.

No piror notice will be given if any technical parameters change.

GASHIO®
Professional

Instrukcja obsługi

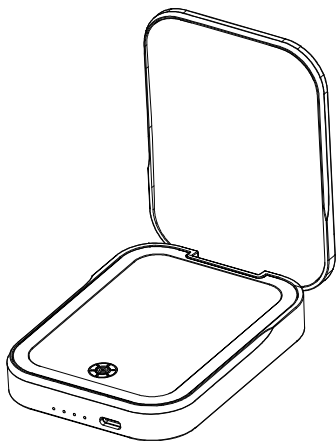

GASHIO Twoja Perfumeria-WIKTOR GACH
Mariana Langiewicza 38
27-220 Mirzec
WWW.GASHIO.PL
Wyprodukowano w Chinach

SPECYFIKACJE

【Przedmiot】 Lustro kieszeniowe LED z

bankiem zasilania

【Model】 SM483

【Materiał】 ABS/Szkło

【LED】 48 szt.

【Kolor światła LED】 7000K/3000K±500K

【Bateria】 5000 mAh

【Rozmiar produktu】 Jak na ilustracji

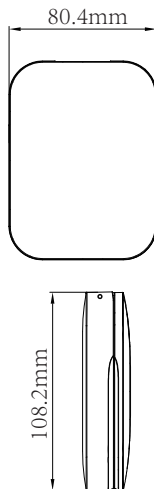

ZILUSTROWAĆ

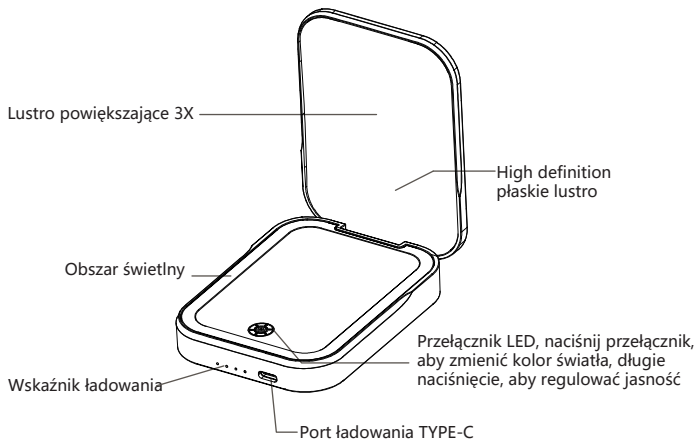

INSTRUKCJA OBSŁUGI



1. Upewnij się, że lustro jest w pełni naładowane.

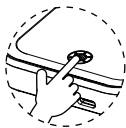

2. Dotknij przycisku, aby włączyć światła LED.



3. Długie dotknięcie przycisku umożliwia dostosowanie jasności światła LED.



5. Dotknij przycisku, aby wyłączyć światła LED.



4. Dotknij przycisku, aby przełączać światła między ciepłą bielą, naturalną bielą i chłodną bielą.

LISTA PAKOWANIA



Lustro do makijażu LED



Bedienungsanleitung



Ladekabel Typ C

INSTRUKCJE BEZPIECZEŃSTWA

- Przed użyciem należy uważnie przeczytać instrukcję obsługi;
- Nie rozmontowywać ani nie montować ponownie produktu;
- Nie umieszczać produktu w wilgotnym środowisku, aby zmniejszyć żywotność baterii;
- Utrzymywać lustro w suchości, wilgoć zmniejsza czułość produktu;
- Przed czyszczeniem wyłączyć zasilanie;
- Powierzchnię lustra należy czyścić środkiem do czyszczenia szkła;
- Przed użyciem upewnić się, że lustro jest całkowicie suche;
- Wyłącz zasilanie i unikaj bezpośredniego światła słonecznego, jeśli nie jest używane lub przechowywane przez długi czas;
- Zawsze trzymać je z dala od dzieci;
- Przed ładowaniem należy sprawdzić napięcie zewnętrznego zasilacza i upewnić się, że jest on zgodny z tym produktem;
- Nie zbliżać się do produktu ani nie wrzucać go do ognia, aby nie doszło do wybuchu; Natychmiast zaprzestać używania, jeśli wystąpią jakiegokolwiek nietypowe warunki.



* Zastrzegamy sobie prawo do wszelkich modyfikacji projektu produktu i specyfikacji. Wszystkie informacje tutaj są wyłącznie w celach informacyjnych i dotyczą produktu, który otrzymasz.

Nie zostanie wysłane żadne wcześniejsze powiadomienie, jeśli jakiegokolwiek parametry techniczne ulegną zmianie.

GASHIO[®]
Professional

Bedienungsanleitung

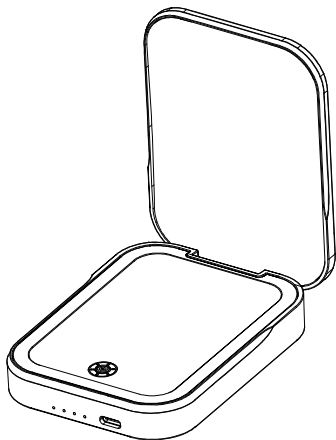

GASHIO Twoja Perfumeria-WIKTOR GACH
Mariana Langiewiczza 38
27-220 Mirzec
WWW.GASHIO.PL
Hergestellt in China

SPEZIFIKATIONEN

【Artikel】 LED Taschenspiegel mit Power Bank

【Modell】 SM483

【Material】 ABS/Glas

【LED】 48 Stück

【LED-Lichtfarbe】 7000K/3000K±500K

【Batterie】 5000mAh

【Produktgröße】 Wie abgebildet

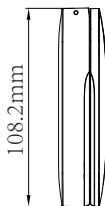
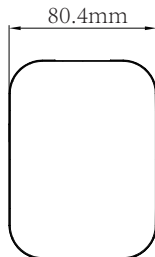

VERANSCHAULICHEN

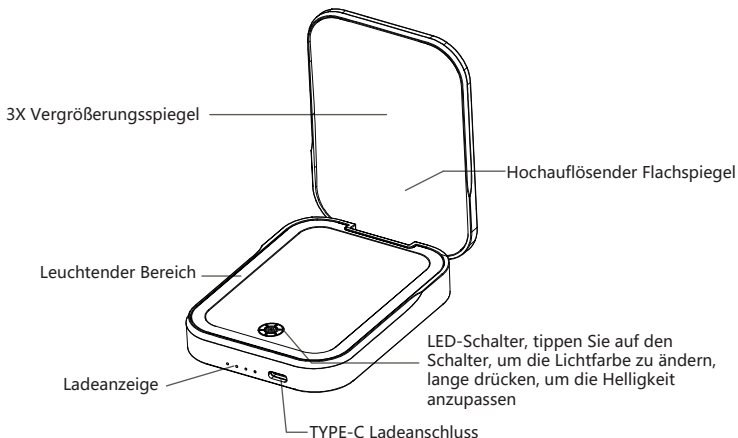

BEDIENUNGSANLEITUNG



1. Stellen Sie sicher, dass der Spiegel vollständig aufgeladen ist.



2. Berühren Sie die Taste, um die LED-Leuchten einzuschalten.



3. Berühren Sie die Taste lange, um die Helligkeit des LED-Lichts anzupassen.



5. Berühren Sie die Taste, um die LED-Leuchten auszuschalten.



4. Berühren Sie die Taste, um die Beleuchtung zwischen Warmweiß, Naturweiß und Kaltweiß umzuschalten.

PACKLISTE



LED-Schminkspiegel



Bedienungsanleitung



Ladekabel Typ C

SICHERHEITSHINWEISE

- Bitte lesen Sie diese Bedienungsanleitung vor der Verwendung sorgfältig durch.
- Das Produkt nicht zerlegen oder neu zusammenbauen.
- Das Produkt nicht in eine feuchte Umgebung stellen, da sich dadurch die Batterielebensdauer verkürzt.
- Den Spiegel trocken halten, da Feuchtigkeit die Empfindlichkeit des Produkts verringert.
Vor der Reinigung den Strom ausschalten.
- Die Oberfläche des Spiegels sollte mit Glasreiniger gereinigt werden.
- Bitte stellen Sie sicher, dass der Spiegel vor der Verwendung vollständig trocken ist.
- Schalten Sie den Strom aus und vermeiden Sie direkte Sonneneinstrahlung,
wenn Sie ihn längere Zeit nicht verwenden oder lagern.
- Bewahren Sie ihn immer außerhalb der Reichweite von Kindern auf.
- Bitte überprüfen Sie vor dem Laden die Spannung des externen Netzteils und stellen Sie sicher,
dass es mit diesem Produkt kompatibel ist.
- Nähern Sie sich dem Produkt nicht und werfen Sie es nicht ins Feuer, da es explodieren könnte.
Beenden Sie die Verwendung sofort, wenn ein ungewöhnlicher Zustand auftritt.



*Wir behalten uns das Recht vor, das Produktdesign und die Spezifikationen zu ändern. Alle hier aufgeführten Informationen dienen nur zu Ihrer Information und sind für das Produkt gültig, das Sie erhalten.
Bei Änderungen technischer Parameter erfolgt keine vorherige Benachrichtigung.

GASHIO®
Professional

Manuale di istruzioni

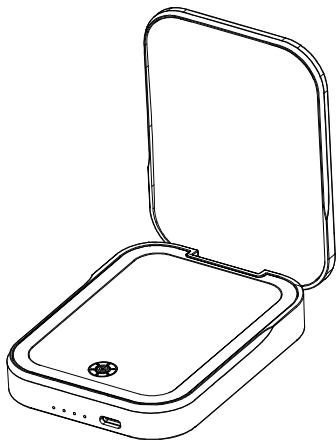

GASHIO Twoja Perfumeria-WIKTOR GACH
Mariana Langiewiczza 38
27-220 Mirzec
WWW.GASHIO.PL
Made in China

SPECIFICHE

【Articolo】 LED Taschenspiegel mit Power Bank

【Modello】 SM483

【Materiale】 ABS/Vetro

【LED】 48 pezzi

【Colore della luce LED】 7000K/3000K±500K

【Batteria】 5000mAh

【Dimensioni del prodotto】 Come illustrato

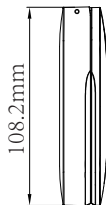
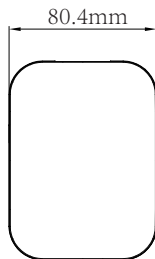

ILLUSTRARE

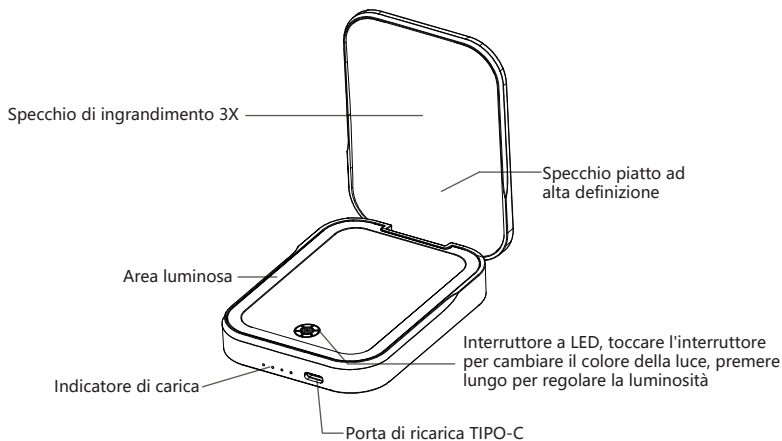

ISTRUZIONI PER L'USO



1. Assicurati che lo specchio sia completamente carico.

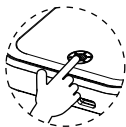

2. Tocca il pulsante per accendere le luci LED.

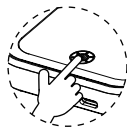

3. Tocca a lungo il pulsante per regolare la luminosità della luce LED.



5. Tocca il pulsante per spegnere le luci LED.

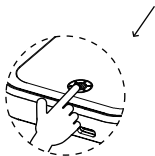

4. Tocca il pulsante per cambiare le luci tra bianco caldo, bianco naturale e bianco freddo.

LISTA IMBALLAGGIO



Specchio per il trucco a LED



Manuale di istruzioni



Cavo di ricarica Type-C

ISTRUZIONI DI SICUREZZA

- Leggere attentamente questo manuale di istruzioni prima dell'uso;
- Non smontare o rimontare il prodotto;
- Non posizionare il prodotto in un ambiente umido in caso di riduzione della durata della batteria;
- Mantenere lo specchio asciutto, l'umidità riduce la sensibilità del prodotto;
Spegnerne l'alimentazione prima della pulizia;
La superficie dello specchio deve essere pulita con un detergente per vetri;
- Assicurarsi che lo specchio sia completamente asciutto prima dell'uso;
- Spegnerne l'alimentazione ed evitare la luce solare diretta se non utilizzato o conservato per lungo tempo;
- Tenerlo sempre lontano dalla portata dei bambini;
- Controllare la tensione dell'adattatore di alimentazione esterno prima di caricarlo e assicurarsi che sia compatibile con questo prodotto;
- Non avvicinarsi o gettare il prodotto nel fuoco in caso di esplosione;
Interrompere immediatamente l'uso se si verifica una condizione anomala.



*Ci riserviamo il diritto di apportare qualsiasi modifica al design e alle specifiche del prodotto. Tutte le informazioni qui contenute sono solo a scopo di riferimento e sono soggette al prodotto ricevuto. Non verrà fornito alcun preavviso in caso di modifica di parametri tecnici.

GASHIO®
Professional

Manuel d'instructions

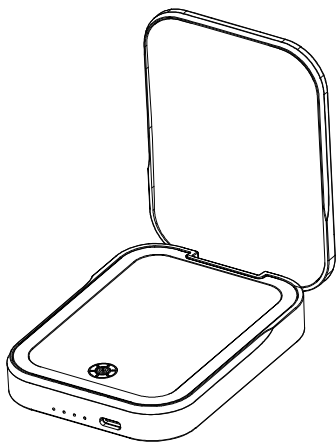

GASHIO Twoja Perfumeria-WIKTOR GACH
Mariana Langiewicza 38
27-220 Mirzec
WWW.GASHIO.PL
Fabriqué en Chine

CARACTÉRISTIQUES

【Article】 Miroir de poche LED avec banque
de puissance

【Modèle】 SM483

【Matériau】 ABS/Verre

【LED】 48 pièces

【Couleur de la lumière LED】 7000K/3000K±500K

【Batterie】 5000mAh

【Taille du produit】 Comme illustré

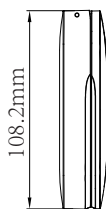
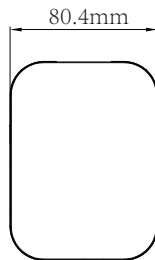

ILLUSTRER

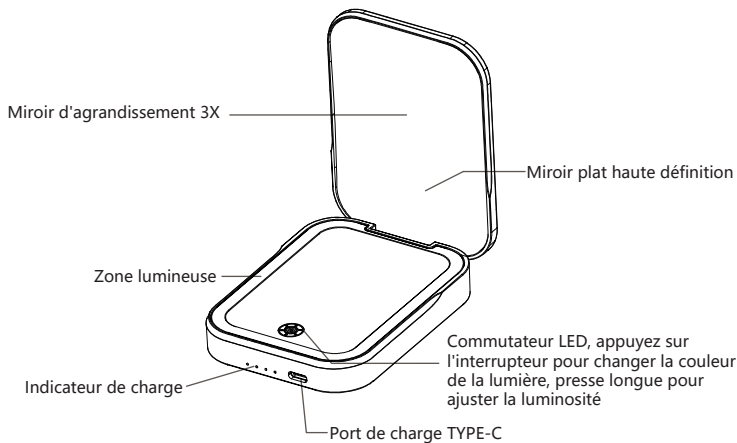

INSTRUCTION D'UTILISATION



1. Assurez-vous que le miroir est complètement chargé.



2. Appuyez sur le bouton pour allumer les lumières LED.



3. Appuyez longuement sur le bouton pour régler la luminosité de la lumière LED.



5. Appuyez sur le bouton pour éteindre les lumières LED.



4. Appuyez sur le bouton pour basculer les lumières entre le blanc chaud, le blanc naturel et le blanc froid.

LISTE DE COLISAGE



Miroir de maquillage à LED



Manuel d'instructions



Câble de chargement
Type-C

CONSIGNES DE SÉCURITÉ

- Veuillez lire attentivement ce manuel d'instructions avant utilisation ;
- Ne pas démonter ni remonter le produit ;
- Ne pas placer le produit dans un environnement humide en cas de réduction de la durée de vie de la batterie ;
- Gardez le miroir au sec, l'humidité réduit la sensibilité du produit ;
Éteignez l'appareil avant de le nettoyer ;
- La surface du miroir doit être nettoyée avec un nettoyant pour vitres ;
- Veuillez vous assurer que le miroir est complètement sec avant de l'utiliser ;
- Éteignez l'appareil et évitez la lumière directe du soleil s'il n'est pas utilisé ou stocké pendant une longue période ;
- Gardez-le toujours hors de portée des enfants ;
Veuillez vérifier la tension de l'adaptateur secteur externe avant de le charger et assurez-vous qu'il est compatible avec ce produit ;
- Ne vous approchez pas du produit et ne le mettez pas au feu en cas d'explosion ;
Arrêtez immédiatement de l'utiliser si une condition anormale se produit.



*Nous nous réservons le droit de modifier la conception et les spécifications du produit. Toutes les informations ici sont fournies à titre indicatif uniquement et sont sujettes au produit que vous recevez.

Aucun préavis ne sera donné si des paramètres techniques changent.