

TRUCK TENT

MODEL: 120904、120736、120858

TRUCK TENT

MODEL: 120904、120736、120858

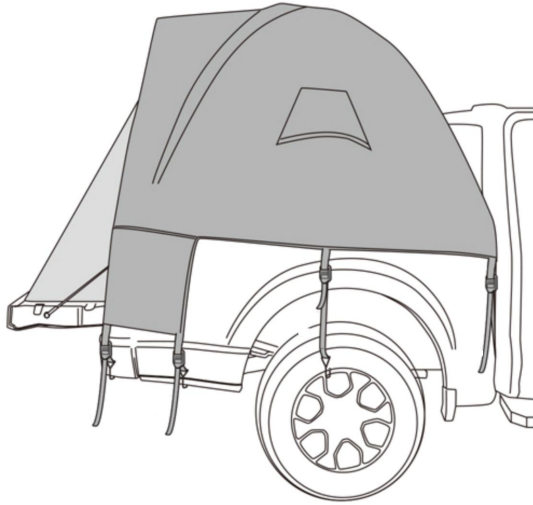

IMPORTANT SAFEGUARDS



WARNING: Read and understand this entire manual before operating or servicing this product. Failure to follow these warnings and instructions can cause personal injury or damage to valuable property. Avoid children using the product. And this product is not a toy. Do not allow children to play.

Keep all flame and heat sources away from the tent fabric. The fabric will burn if left in contact with any flame source. The application of any foreign substance to the tent fabric may render the flame-resistant properties ineffective.

Avoid injury, children should not play around inside the product or to rely on. This product is not recommended during thunderstorms.

SETUP PRECAUTIONS

1. Do not use candles, matches, or open flames of any kind in or near the tent.
2. Do not cook inside the tent.
3. Build campfires downwind and several meters away from the tent. Be sure to fully extinguish fires before leaving a campsite or before retiring for the night.
4. Exercise extreme caution when using fuel-powered lanterns or heaters inside or around the tent. Use battery-operated lanterns whenever possible.
5. Do not refuel lamps, heaters, or stoves inside the tent.
6. Extinguish or turn off all lanterns before going to sleep
7. Do not smoke inside the tent Do not store flammable liquids inside the tent
8. NEVER run the vehicle engine when the tent is attached
9. Do not install the tent when the temperature is below 0° C/32° F or when

your vehicle is wet, it may cause damage

10. Allow adequate ventilation inside the tent at all times
11. Do not attempt to drive the vehicle with the tent attached
12. To prevent carbon monoxide from entering the vehicle and tent area, do not run the engine, do not cook inside the tent, and do not use a gas heater in the tent. Carbon monoxide is dangerous to your health.
13. Engine must be off and exhaust must be fully cooled before tent installation and use

SAVE THESE INSTRUCTIONS

CAMPSITE SELECTION

1. Select a smooth, level campsite clear of rocks, branches, and other hard or sharp objects.
2. Avoid areas with overhead power lines and tree limbs.
3. Park the vehicle in the chosen campsite.
4. Turn the engine off and engage the parking brake.









HOW TO STORE

1. Clean and dry the tent.
2. Fold all of the components into the tent.
3. Roll the tent, using the pole bag as a guide.
4. Secure with the tent tie straps and insert into the carrying bag.
5. Store in a cool, dry place.

SPECIFICATION

Model	120904	120736	120858
Tent Style	5.0-5.2ft	5.5-6.0ft	6.4-6.7ft
Awning	Yes	Yes	Yes
Colour	Grey	Grey	Grey
Seasons	3 Season, Summer, Fall, Spring		
Material	Body: oxford cloth 210D/PU2000 Bottom: oxford cloth210D/PU2000		

PART LIST

No.	Name	Picture	QTY
1	Tent Bag	 A line drawing of a rectangular tent bag with a handle and a small logo on the front.	1
2	Hook	 A line drawing of five metal hooks arranged in a row.	19
3	Rain fly	 A line drawing of a rolled-up rectangular rain fly.	1
4	Tent	 A line drawing of a rolled-up rectangular tent.	1
5	Main pole (A)	 A line drawing of two long, thin poles with a central section.	2
6	Foyer pole (B)	 A line drawing of a single long, thin pole with a central section.	1
7	Top pole (C)	 A line drawing of a single long, thin pole with a central section.	1
8	Pole Bag	 A line drawing of a small, rectangular pole bag.	1

TRUCK TENT ASSEMBLE

STEP1. Connect the four bundles of tent poles to distinguish the A/B/C poles.

Main Pole with Green Mark



Foyer Pole with Blue Mark



Top Pole



STEP2. Insert the A/B/C poles into the corresponding sleeve.

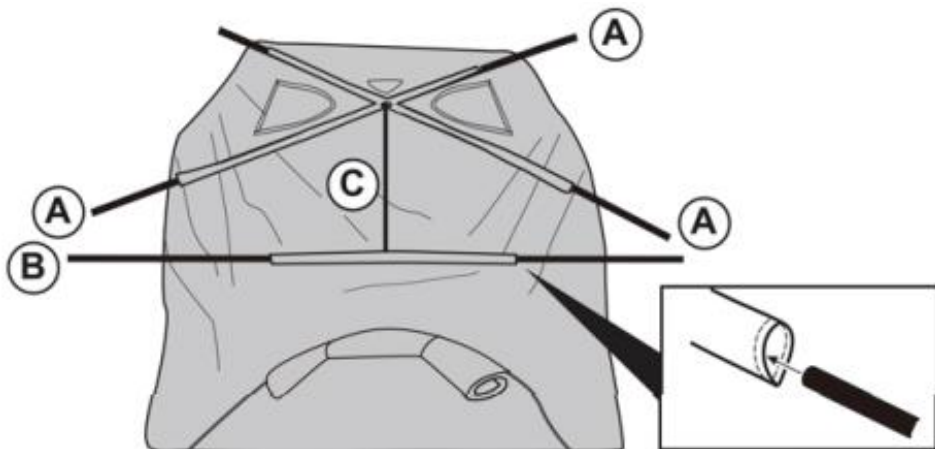

STEP3. Insert both ends of the tent pole into the corresponding sleeve.

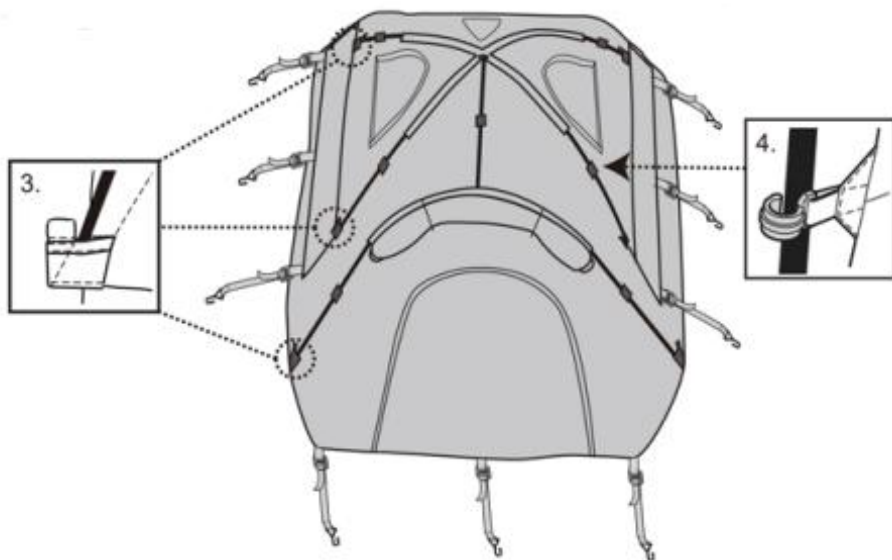

STEP4. Hang all hooks.

STEP5. Insert C poles into C pole's sleeve.

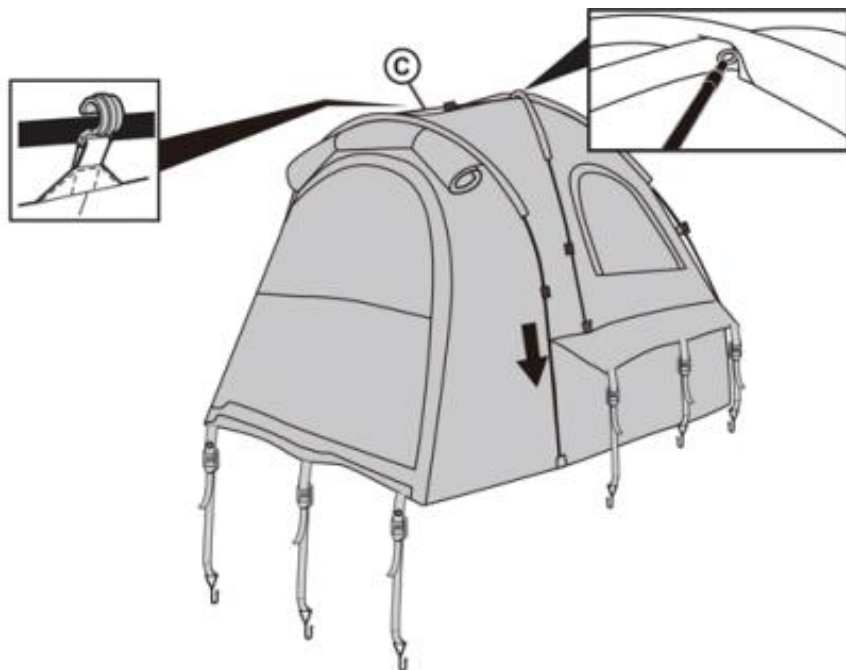

STEP6. Install the pole-mounted tent on the rear compartment with the tent door facing outward.



STEP7. Use hooks to fix the tent on the truck and tighten the straps to complete the assembly.

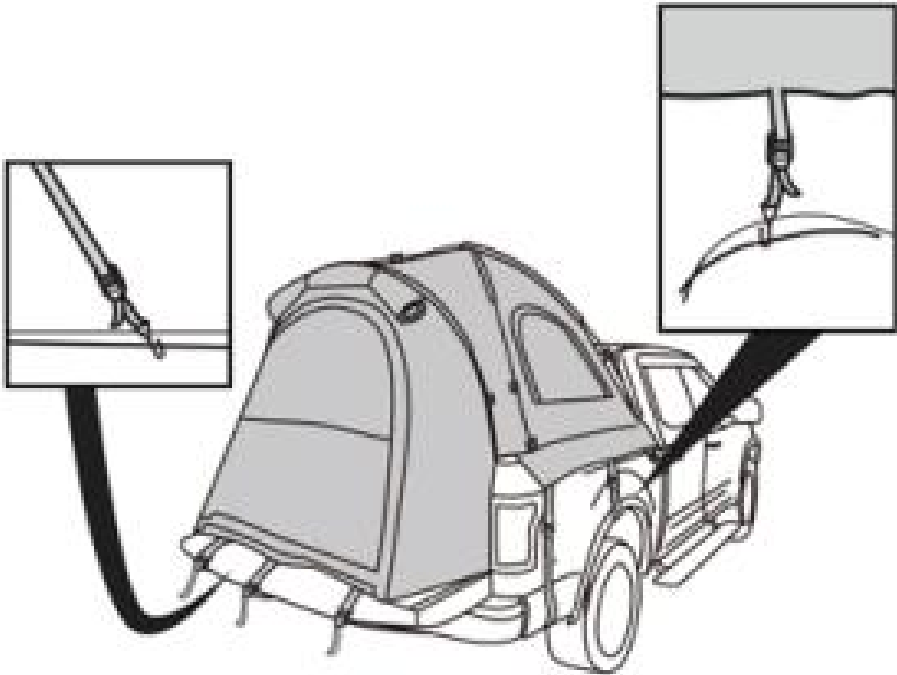

STEP8. Put the cover on top of the tent that has been installed on the truck.

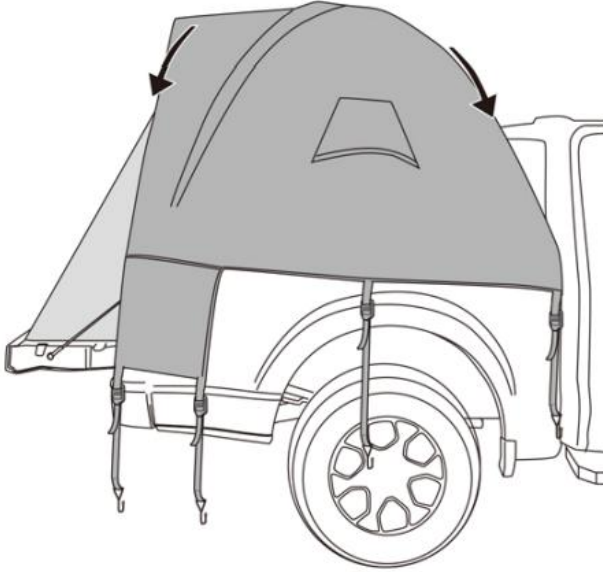

STEP9. Use hooks to fix the cover on the truck and tighten the straps to Complete the assembly just as STEP 7.

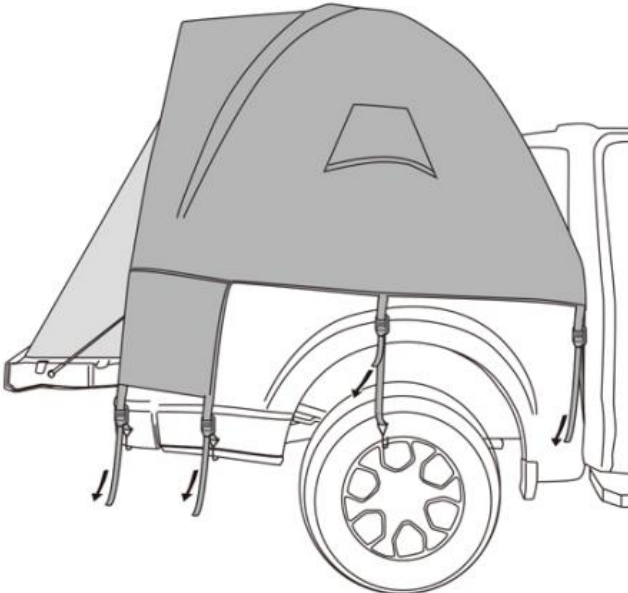

TENT CARE TIPS

- 1) We highly recommend seam sealing your tent prior to camping as water may penetrate the needle holes in the fabric. This is common with tents and is not a defect.
- 2) Condensation maybe formed at the interior surface of your tent. It is caused by water vapor from your breath, perspiration, or any wet items in the tent. Water in the tent is no leakage through the tent fabric.
- 3) The water-resistant coating may wear down overtime.It is suggested to spray a water-resistant coating on to the tent and rainfly every few years.
- 4) Avoid spraying insect repellent, hairspray, etc., inside or near your tent, as they may be harmful to the tent fabric and cause leakage.
- 5) Do not leave your tent set up in direct sunlight longer than necessary. If left in sunlight for prolonged periods of time, the fabric will fade and weaken.
- 6) If zippers stick, lubricate with silicon. Never force a zipper as this will bend and prevent the zipper from closing.
- 7) NEVER roll up or pack away a wet/damp tent. This will cause mildew. Make sure your tent is completely dry before storing. Store your Tent in a dry place.
- 8) To clean, hand wash with a sponge using mild soap. Never use a washing machine or detergent.

Manufacturer: Shanghaimuxinmuyeyouxiangongsi

Address: Shuangchenglu 803nong11hao1602A-1609shi, baoshanqu, shanghai 200000 CN.

Imported to AUS: SIHAO PTY LTD. 1 ROKEVA STREETEASTWOOD NSW 2122 Australia

Imported to USA: Sanven Technology Ltd. Suite 250, 9166 Anaheim Place, Rancho Cucamonga, CA 91730



YH CONSULTING LIMITED.

C/O YH Consulting Limited Office 147,
Centurion House, London Road,
Staines-upon-Thames, Surrey, TW18 4AX



E-CrossStu GmbH
Mainzer Landstr.69,
60329 Frankfurt am Main.

TENTE POUR CAMION

MODÈLE : 120904 , 120736, 120858

TRUCK TENT

MODÈLE : 120904 , 120736, 120858

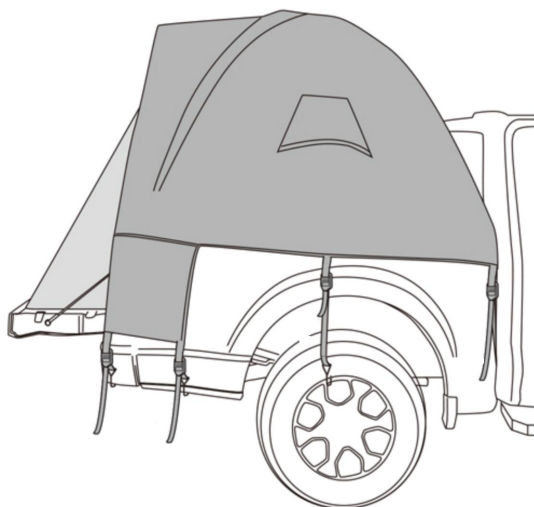

MESURES DE SÉCURITÉ IMPORTANTES



AVERTISSEMENT : Lisez attentivement et assimilez l'intégralité de ce manuel avant d'utiliser ou d'entretenir ce produit. Le non-respect de ces avertissements et instructions peut entraîner des blessures corporelles ou des dommages matériels.

Évitez que les enfants n'utilisent ce produit. Ce produit n'est pas un jouet.

Ne laissez pas les enfants jouer avec .

Tenez la toile de la tente à l'écart de toute source de flamme ou de chaleur.

La toile brûlera si elle est laissée en contact avec une source de flamme.

L'application de toute substance étrangère sur la toile de la tente peut rendre ses propriétés ignifuges inefficaces.

Évitez les blessures, les enfants ne doivent pas jouer à l'intérieur du produit ni s'y fier.

Ce produit n'est pas recommandé en cas d'orage.

PRÉCAUTIONS D'INSTALLATION

14. N'utilisez pas de bougies, d'allumettes ou de flammes nues de quelque sorte que ce soit dans ou à proximité de la tente.

15. Ne pas cuisiner à l' intérieur de la tente.

16. Allumez les feux de camp dans le sens du vent et à plusieurs mètres de la tente. Assurez-vous d'éteindre complètement les feux avant de quitter le site de camping ou avant de vous coucher.

17. Soyez extrêmement prudent lorsque vous utilisez des lanternes ou des radiateurs à combustible à l'intérieur ou autour de la tente. Utilisez autant que possible des lanternes à piles.

18. Ne pas recharger les lampes, les radiateurs ou les poêles à l' intérieur de la tente.

19. Éteignez ou éteignez toutes les lanternes avant d'aller dormir

20. Ne pas fumer à l'intérieur de la tente. Ne pas stocker de liquides inflammables à l'intérieur de la tente.

21. NE JAMAIS faire tourner le moteur du véhicule lorsque la tente est attachée

22. N'installez pas la tente lorsque la température est inférieure à 0° C/32° F

ou lorsque votre véhicule est mouillé, cela pourrait causer des dommages

23. Prévoir une ventilation adéquate à l'intérieur de la tente à tout moment

24. N'essayez pas de conduire le véhicule avec la tente attachée

25. Pour éviter que du monoxyde de carbone ne pénètre dans le véhicule et dans la tente, ne faites pas tourner le moteur, ne cuisinez pas à l'intérieur de la tente et n'utilisez pas de chauffage au gaz dans la tente. Le monoxyde de carbone est dangereux pour la santé.

26. Le moteur doit être éteint et l'échappement doit être complètement refroidi avant l'installation et l'utilisation de la tente.

CONSERVEZ CES INSTRUCTIONS

SÉLECTION D'EMPLACEMENTS DE CAMPING

5. Choisissez un emplacement de camping lisse et plat, exempt de rochers, de branches et d' autres objets durs ou tranchants.

6. Évitez les zones avec des lignes électriques aériennes et des branches d' arbres.

7. Garer le véhicule dans l'emplacement de camping choisi.

8. Coupez le moteur et serrez le frein de stationnement.

COMMENT CONSERVER

6. Nettoyer et sécher la tente.

7. Pliez tous les composants dans la tente.

8. Enroulez la tente en utilisant le sac pour poteaux comme guide.

9. Fixez avec les sangles de fixation de la tente et insérez-la dans le sac





de transport.



10. Conserver dans un endroit frais et sec.

SPÉCIFICATION

Modèle	120904	120736	120858
Style de tente	5,0 à 5,2 pieds	5,5 à 6 pieds	6,4 à 6,7 pieds
Store	Oui	Oui	Oui
Couleur	Gris	Gris	Gris
Saisons	3 saisons, été, automne, printemps		
Matériel	Corps : tissu Oxford 210D/PU2000 Dessous : tissu Oxford 210D/PU2000		

LISTE DES PIÈCES

Non.	Nom	Image	Qté
1	Tente Sac		1
2	Crochet		19
3	Moustiquaire		1
4	Tente		1
5	Pôle principal (A)		2

6	Poteau de foyer (B)		1
7	Poteau supérieur (C)		1
8	Pôle Sac		1

ASSEMBLAGE DE TENTE POUR CAMION

ÉTAPE 1. Connectez les quatre faisceaux de poteaux de tente pour distinguer les poteaux A/B/C.

Main Pole with Green Mark



Foyer Pole with Blue Mark



Top Pole



ÉTAPE 2. Insérez les pôles A/B/C dans le manchon correspondant.

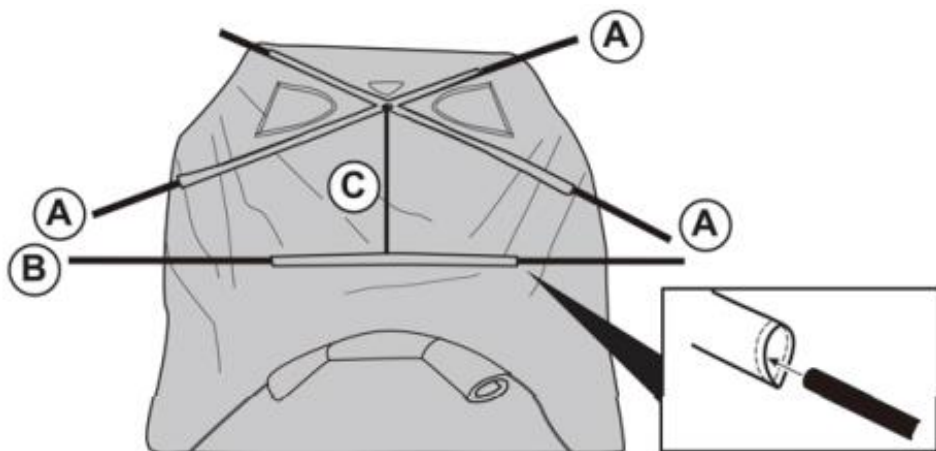

ÉTAPE 3. Insérez les deux extrémités du mât de la tente dans le manchon correspondant.

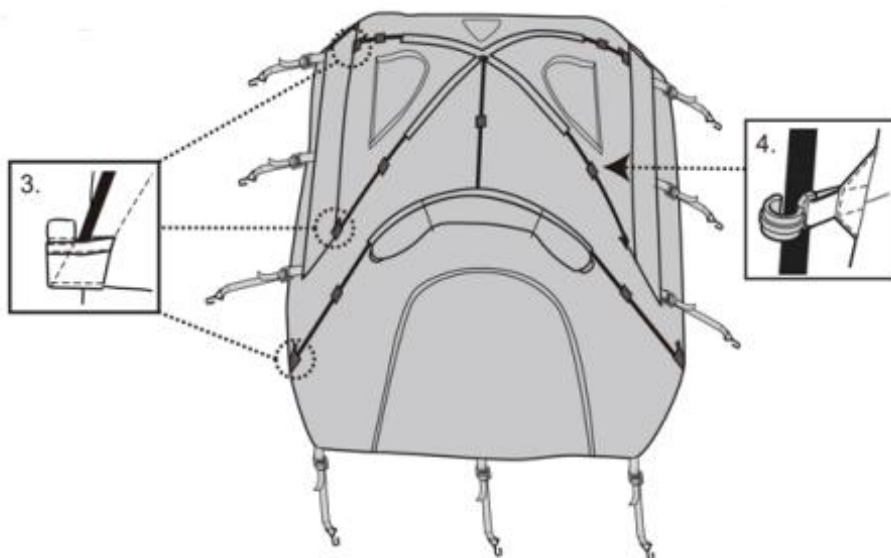

ÉTAPE 4. Accrochez tous les crochets.

ÉTAPE 5. Insérez les poteaux C dans le manchon du poteau C.

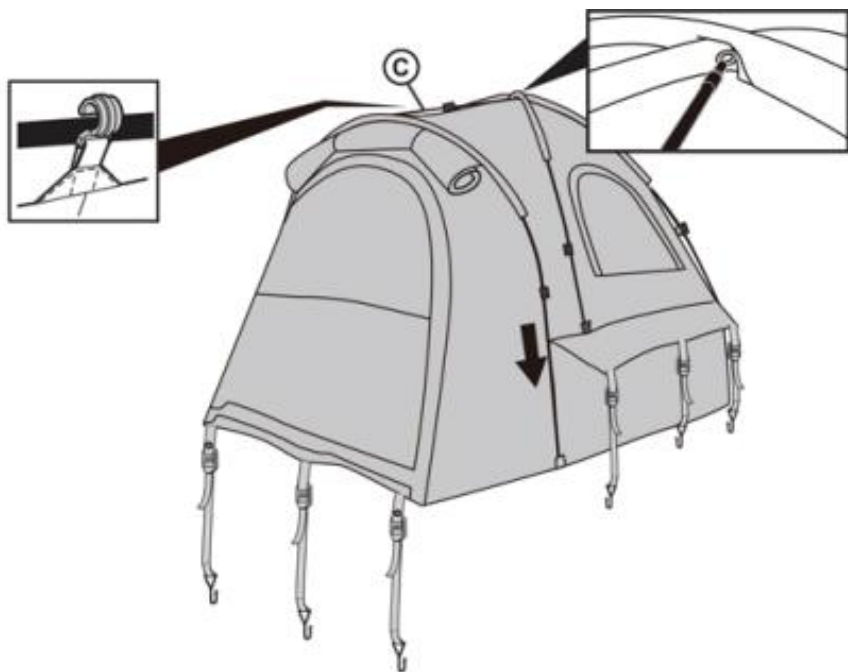

ÉTAPE 6. Installez la tente montée sur poteau sur le compartiment arrière avec la porte de la tente tournée vers l'extérieur.



ÉTAPE 7. Utilisez des crochets pour fixer la tente sur le camion et serrez

les sangles pour terminer l'assemblage.

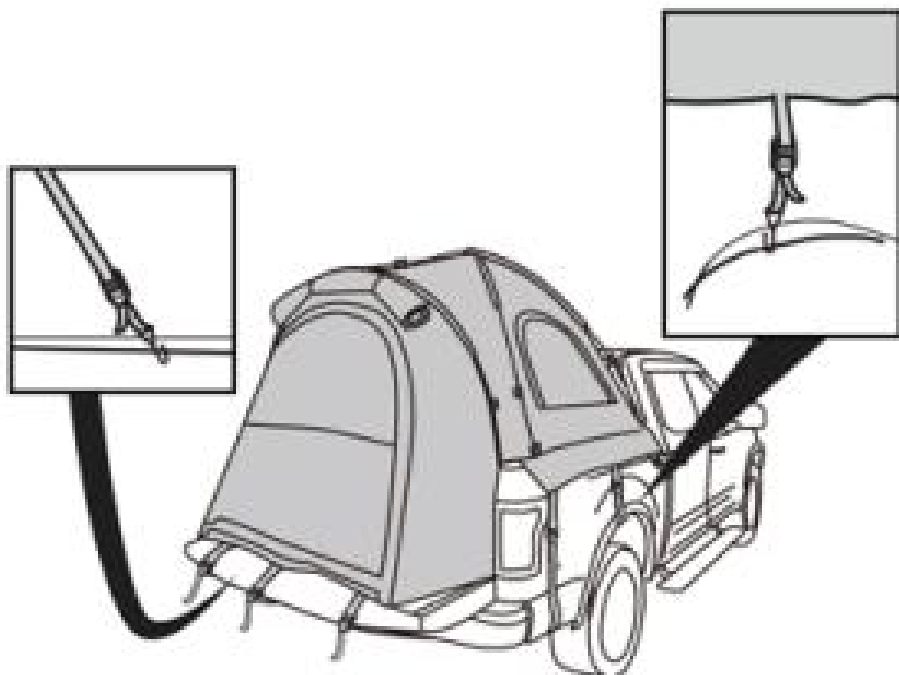

ÉTAPE 8. Placez la housse sur la tente qui a été installée sur le camion.

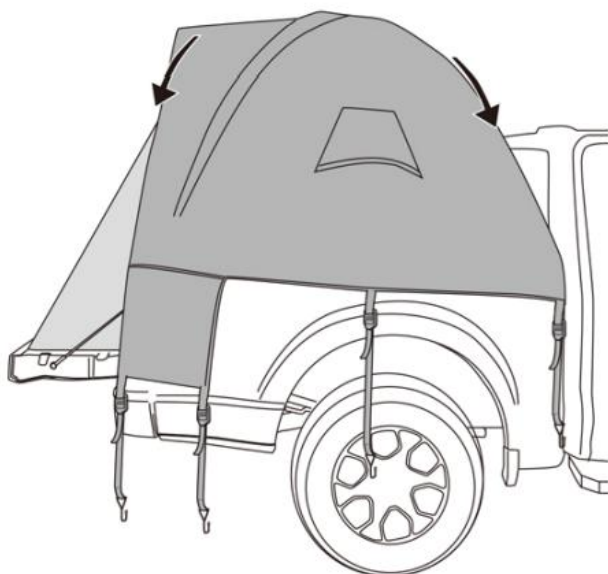

ÉTAPE 9. Utiliser crochets à réparer le couverture sur le camion et serrer le sangles à compléter le assemblée juste comme ÉTAPE 7.



TENTE SOINS CONSEILS

- 1) Nous vous recommandons fortement de sceller les coutures de votre tente avant de camper, car l'eau peut pénétrer l'aiguille des trous dans le tissu. C'est courant avec des tentes et est pas un défaut.
- 2) Condensation peut être formé à la intérieur surface de ton tente. Je t est causé par eau vapeur depuis ton haleine, transpiration, ou n'importe lequel mouillé objets dans la tente. L' eau dans la tente ne fuit pas à travers le tissu de la tente.
- 3) Le revêtement résistant à l'eau peut porter heures supplémentaires. Il est suggéré de pulvérisation un revêtement résistant à l'eau sur à la tente et surplomb chaque peu années.
- 4) Éviter pulvérisation insecte repoussant, laque pour cheveux, etc., à l'intérieur ou près ton tente, comme ils peut être nocif à le tente tissu et cause fuite.
- 5) Faire ne pas partir ton ensemble de tente en haut dans exposition

directe au soleil plus longtemps que nécessaire. Si on le laisse au soleil pendant périodes prolongées du temps, le tissu volonté disparaître et affaiblir.

6) Si les fermetures à glissière collent, lubrifier avec du silicone. Jamais forcer une fermeture éclair comme cela va plier et empêcher la fermeture éclair de la fermeture.

7) NE JAMAIS rouler en haut ou ranger une tente mouillée/humide. Cela provoquera moisissure. Assurez-vous que votre tente est complètement sèche avant de la ranger. Magasin ton

Tente dans un sec lieu.

9) Pour nettoyer, lavage à la main avec une éponge en utilisant savon doux. Ne jamais utiliser une machine à laver ou un détergent.

Fabricant : Shanghaimuxinmuyeyouxiangongsi

Adresse : Shuangchenglu 803nong11hao1602A-1609shi, baoshanqu,
Shanghai 200000 CN.

Importé en Australie : SIHAO PTY LTD. 1 ROKEVA
STREETEASTWOOD NSW 2122 Australie

Importé aux États-Unis : Sanven Technology Ltd. Suite 250, 9166
Anaheim Place, Rancho Cucamonga, CA 91730



YH CONSULTING LIMITED.

C/O YH Consulting Limited Office 147,
Centurion House, London Road,
Staines-upon-Thames, Surrey, TW18 4AX



E-CrossStu GmbH
Mainzer Landstr.69,
60329 Frankfurt am Main.

LKW-ZELT

MODELL: 120904 , 120736, 120858

TRUCK TENT

MODELL: 120904 , 120736, 120858

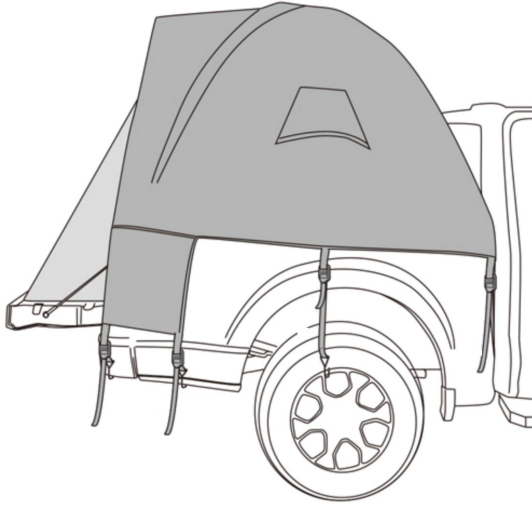

WICHTIGE SICHERHEITSHINWEISE



WARNUNG: Lesen Sie das gesamte Handbuch, bevor Sie dieses Produkt bedienen oder warten. Die Nichtbeachtung dieser Warnungen und Anweisungen kann zu Verletzungen oder Schäden an wertvollem Eigentum führen.

des Produkts durch Kinder . Dieses Produkt ist kein Spielzeug. Erlauben Sie Kindern nicht, damit zu spielen .

Halten Sie Flammen und Wärmequellen vom Zeltstoff fern. Der Stoff brennt, wenn er mit einer Flammequelle in Berührung kommt. Das Auftragen von Fremdstoffen auf den Zeltstoff kann die flammhemmenden Eigenschaften unwirksam machen.

Um Verletzungen zu vermeiden, sollten Kinder nicht im Inneren des Produkts herumspielen oder sich darauf verlassen.

Dieses Produkt wird bei Gewittern nicht empfohlen.

SETUP- VORSICHTSMAßNAHMEN

27. Verwenden Sie im Zelt oder in dessen Nähe keine Kerzen, Streichhölzer oder offene Flammen jeglicher Art.

28. Kochen Sie nicht im Zelt.

29. Machen Sie Lagerfeuer in Windrichtung und mehrere Meter vom Zelt entfernt. Vergessen Sie nicht, das Feuer vollständig zu löschen, bevor Sie den Campingplatz verlassen oder sich für die Nacht zurückziehen.

30. Seien Sie äußerst vorsichtig, wenn Sie im Zelt oder in dessen Nähe brennstoffbetriebene Laternen oder Heizgeräte verwenden. Verwenden Sie nach Möglichkeit batteriebetriebene Laternen.

31. Das Auffüllen von Lampen, Heizgeräten oder Öfen im Zelt ist nicht gestattet.

32. Löschen oder schalten Sie alle Laternen aus, bevor Sie schlafen gehen

33. Rauchen Sie nicht im Zelt. Lagern Sie keine brennbaren Flüssigkeiten im Zelt.

34. Lassen Sie den Fahrzeugmotor NIEMALS laufen, wenn das Zelt montiert ist

35. Bauen Sie das Zelt nicht bei Temperaturen unter 0° C/32° F auf oder

wenn Ihr Fahrzeug nass ist, da es sonst zu Schäden kommen kann.

36. Sorgen Sie stets für ausreichende Belüftung im Zeltinneren

37. Versuchen Sie nicht, das Fahrzeug mit montiertem Zelt zu fahren

38. Um zu verhindern, dass Kohlenmonoxid in das Fahrzeug und den Zeltbereich gelangt, lassen Sie den Motor nicht laufen, kochen Sie nicht im Zelt und verwenden Sie keinen Gasheizer im Zelt. Kohlenmonoxid ist gesundheitsschädlich.

39. Der Motor muss ausgeschaltet und der Auspuff vollständig abgekühlt sein, bevor das Zelt aufgebaut und verwendet werden kann.

BEWAHREN SIE DIESE ANWEISUNGEN AUF

CAMPINGPLATZAUSWAHL

9. Wählen Sie einen glatten, ebenen Zeltplatz ohne Steine, Äste und andere harte oder scharfe Gegenstände.

10. Vermeiden Sie Bereiche mit Freileitungen und Ästen.

11. Parken Sie das Fahrzeug auf dem gewählten Campingplatz.

12. Schalten Sie den Motor ab und ziehen Sie die Feststellbremse an.

WIE AUFBEWAHREN?

11. Reinigen und trocknen Sie das Zelt.

12. Falten Sie alle Bestandteile in das Zelt.

13. Rollen Sie das Zelt auf und verwenden Sie dabei die Stangentasche als Führung.

14. Mit den Zeltspanngurten sichern und in die Tragetasche stecken.







15. Kühl und trocken aufbewahren.



SPEZIFIKATION

Modell	120904	120736	120858
---------------	---------------	---------------	---------------

Zeltstil	5,0-5,2 Fuß	5,5-6,0 Fuß	6,4 - 6,7 Fuß
Markise	Ja	Ja	Ja
Farbe	Grau	Grau	Grau
Jahreszeiten	3 Jahreszeiten, Sommer, Herbst, Frühling		
Material	Körper: Oxford-Gewebe 210D/PU2000 Unten: Oxford-Stoff 210D/PU2000		

STÜCKLISTE

NEIN.	Name	Bild	Menge
1	Zelt Tasche		1
2	Haken		19
3	Regenfliege		1
4	Zelt		1
5	Hauptpol (A)		2
6	Foyermast (B)		1

7	Oberer Pol (C)		1
8	Pole Tasche		1

LKW-ZELT MONTIEREN

SCHRITT 1. Verbinden Sie die vier Bündel Zeltstangen, um die Stangen A/B/C zu unterscheiden.

Main Pole with Green Mark

Foyer Pole with Blue Mark

Top Pole

(A)

(B)

(C)



SCHRITT 2. Stecken Sie die A-/B-/C-Stangen in die entsprechende Hülse.

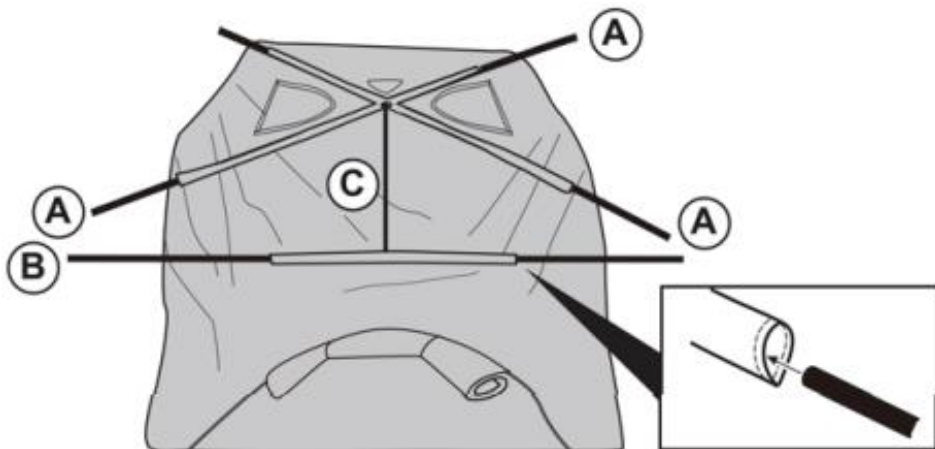

SCHRITT 3. Stecken Sie beide Enden der Zeltstange in die entsprechende Hülse.

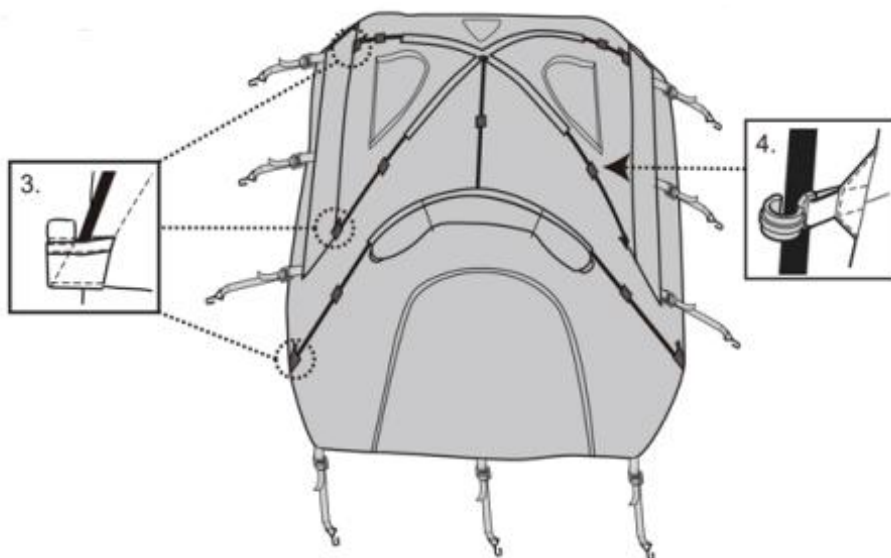

SCHRITT 4. Hängen Sie alle Haken auf.

SCHRITT 5. Stecken Sie die C-Stangen in die Hülse der C-Stangen.

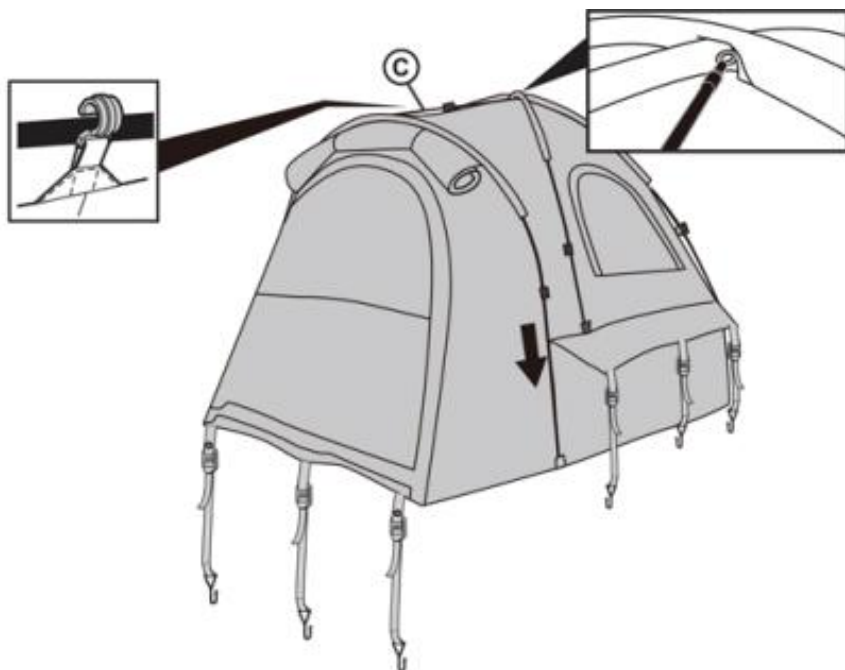

SCHRITT 6. Montieren Sie das an Stangen montierte Zelt im hinteren Fach, wobei die Zelttür nach außen zeigen muss.



SCHRITT 7. Befestigen Sie das Zelt mit Haken am LKW und ziehen Sie

die Gurte fest, um die Montage abzuschließen.

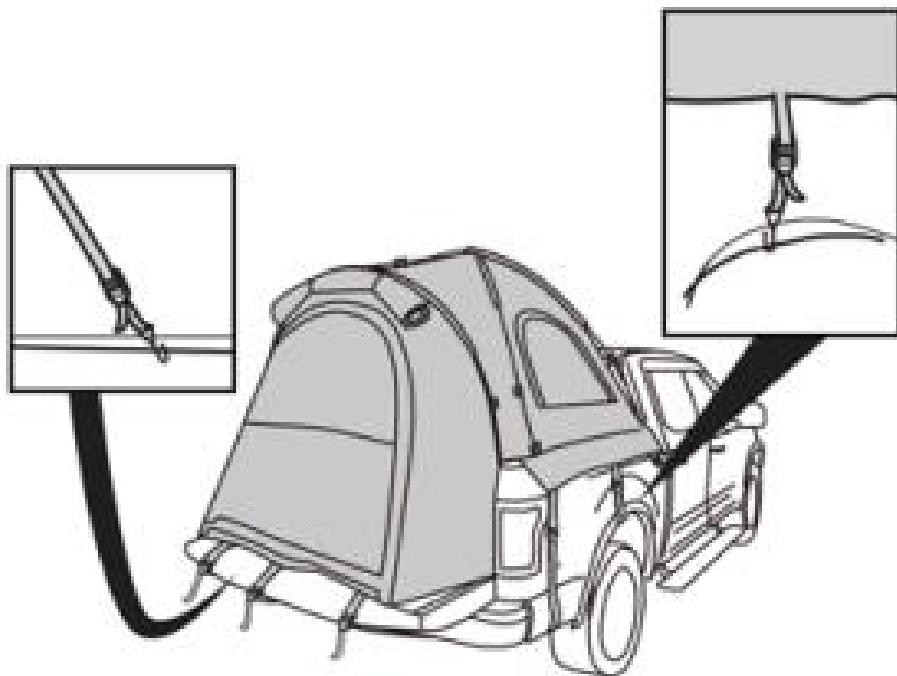

SCHRITT 8. Legen Sie die Abdeckung auf das auf dem LKW installierte Zelt.

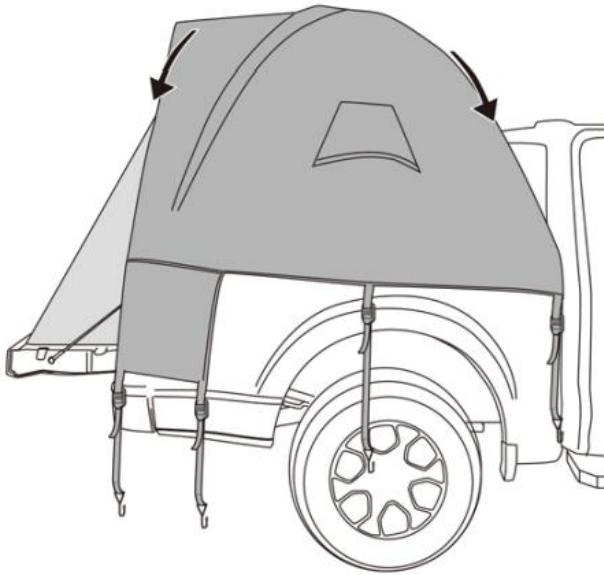

SCHRITT 9. Verwenden Haken Zu Fix Die Abdeckung An den LKW und ziehen Sie die Träger zum Abschließen Die Montage Nur als SCHRITT 7.

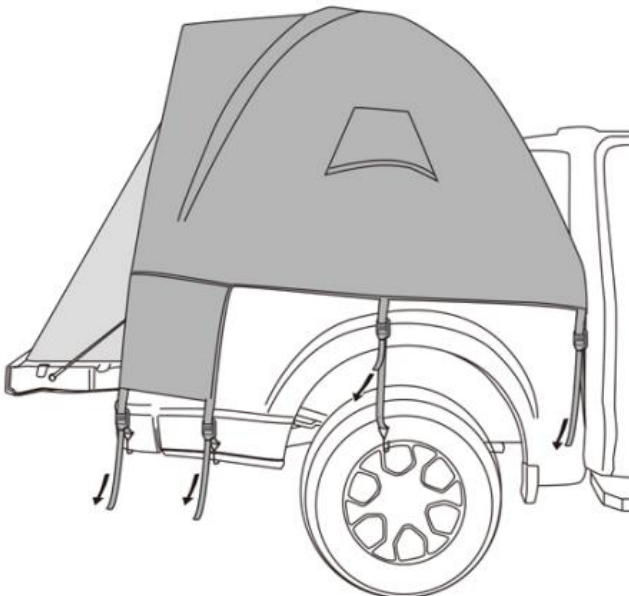

ZELT PFLEGE TIPPS

- 1) Wir empfehlen Ihnen dringend, die Nähte Ihres Zeltens vor dem Campen abzudichten, da Wasser in die Nadel eindringen kann. Löcher in der Stoff. Das ist üblich mit Zelten und ist kein Defekt.
- 2) Kondensation Vielleicht gebildet am Innere Oberfläche von dein Zelt. Ich t Ist verursacht von Wasser Dampf aus dein Atem, Schweiß, oder beliebig nass Gegenstände im Zelt. Wasser im Zelt kann nicht durch das Zeltgewebe sickern .
- 3) Die wasserabweisende Beschichtung kann tragen Überstunden zu machen.Es wird empfohlen, Spray eine wasserabweisende Beschichtung auf Zu das Zelt und Regendach jeder wenige Jahre.
- 4) Vermeiden Sprühen Insekt abstoßend, Haarspray, usw., innen oder nahe dein Zelt, als Sie Mai Sei schädlich Zu Die Zelt Stoff Und Ursache Leckage.
- 5) Tun nicht verlassen dein Zeltset hoch In direkte Sonneneinstrahlung länger als notwendig. Wenn es im Sonnenlicht liegt längere Zeiträume der Zeit, Die Stoff Wille verblassen Und schwächen.
- 6) Wenn Reißverschlüsse klemmen, mit Silikon schmieren. Niemals zwingen Sie einen Reißverschluss als Dies wird biegen und verhindern, dass die Reißverschluss vom Schließen.
- 7) Rollen Sie NIEMALS nach oben oder ein nasses/feuchtes Zelt wegpacken. Dies führt dazu Mehltau. Stellen Sie sicher, dass Ihr Zelt vollständig trocken ist, bevor Sie es verstauen. Speichern dein Zelt In A trocken Ort.
- 10) Zum Reinigen Handwäsche mit einem Schwamm milde Seife. Verwenden Sie niemals eine Waschmaschine oder Waschmittel.

Hersteller: Shanghaimuxinmuyeyouxiangongsi

Adresse: Shuangchenglu 803nong11hao1602A-1609shi, baoshanqu,
Shanghai 200000 CN.

Nach AUS importiert: SIHAO PTY LTD. 1 ROKEVA
STREETEASTWOOD NSW 2122 Australien

Importiert in die USA: Sanven Technology Ltd. Suite 250, 9166 Anaheim
Place, Rancho Cucamonga, CA 91730



YH CONSULTING LIMITED.
C/O YH Consulting Limited Office 147,
Centurion House, London Road,
Staines-upon-Thames, Surrey, TW18 4AX



E-CrossStu GmbH
Mainzer Landstr.69,
60329 Frankfurt am Main.

TENDA PER CAMION

MODELLO: 120904, 120736, 120858

TRUCK TENT

MODELLO: 120904, 120736, 120858

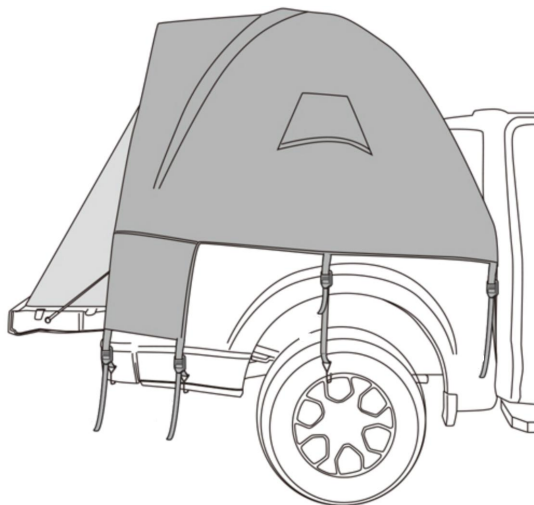

nostro prodotto.

IMPORTANTI MISURE DI SICUREZZA



ATTENZIONE: leggere e comprendere l'intero manuale prima di utilizzare o riparare questo prodotto. La mancata osservanza di queste avvertenze e istruzioni può causare lesioni personali o danni a beni di valore.

Evitare che i bambini utilizzino il prodotto. E questo prodotto non è un giocattolo. Non permettere ai bambini di giocare .

Tenere tutte le fiamme e le fonti di calore lontane dal tessuto della tenda. Il tessuto brucerà se lasciato a contatto con qualsiasi fonte di fiamma.

L'applicazione di qualsiasi sostanza estranea al tessuto della tenda potrebbe rendere inefficaci le proprietà ignifughe.

Evitare lesioni, i bambini non devono giocare all'interno del prodotto o affidarsi ad esso.

Questo prodotto non è consigliato durante i temporali.

PRECAUZIONI DI CONFIGURAZIONE

40. Non usare candele, fiammiferi o fiamme libere di alcun tipo all'interno o nelle vicinanze della tenda.

41. Non cucinare all'interno della tenda.

42. Accendete i fuochi da campo sottovento e a diversi metri di distanza dalla tenda. Assicuratevi di spegnere completamente gli incendi prima di lasciare un campeggio o prima di ritirarvi per la notte.

43. Prestare estrema cautela quando si utilizzano lanterne o riscaldatori alimentati a combustibile all'interno o attorno alla tenda. Utilizzare lanterne a batteria quando possibile.

44. Non ricaricare lampade, stufe o fornelli all'interno della tenda.

45. Spegnere o spegnere tutte le lanterne prima di andare a dormire

46. Non fumare all'interno della tenda Non conservare liquidi infiammabili all'interno della tenda

47. NON far mai funzionare il motore del veicolo quando la tenda è

attaccata

48. Non installare la tenda quando la temperatura è inferiore a 0° C/32° F o

quando il veicolo è bagnato, potrebbe causare danni

49. Consentire sempre un'adeguata ventilazione all'interno della tenda

50. Non tentare di guidare il veicolo con la tenda attaccata

51. Per evitare che il monossido di carbonio entri nel veicolo e nell'area della tenda, non accendere il motore, non cucinare all'interno della tenda e non usare una stufa a gas nella tenda. Il monossido di carbonio è pericoloso per la salute.

52. Il motore deve essere spento e lo scarico deve essere completamente raffreddato prima dell'installazione e dell'uso della tenda

SALVA QUESTE ISTRUZIONI

SELEZIONE DEL CAMPEGGIO

13. Scegli un campeggio pianeggiante e privo di rocce, rami e altri oggetti duri o taglienti.

14. Evitare le aree con linee elettriche aeree e rami di alberi.

15. Parcheggiare il veicolo nel campeggio prescelto.

16. Spegnere il motore e inserire il freno di stazionamento.

COME CONSERVARE

16. Pulisci e asciuga la tenda.

17. Ripiegare tutti i componenti nella tenda.

18. Arrotolare la tenda, utilizzando la sacca porta-pali come guida.

19. Fissare con le cinghie della tenda e inserire nella borsa per il trasporto.









20. Conservare in luogo fresco e asciutto.

SPECIFICHE

Modello	120904	120736	120858
Stile tenda	5,0-5,2 piedi	5,5-6,0 piedi	6,4-6,7 piedi
Tenda da sole	Sì	Sì	Sì
Colore	Grigio	Grigio	Grigio

Stagioni	3 stagioni, estate, autunno, primavera
Materiale	Corpo: tessuto oxford 210D/PU2000 Fondo: tessuto oxford 210D/PU2000

ELENCO DELLE PARTI

NO.	Nome	Immagine	Quantità
1	Tenda Borsa		1
2	Gancio		19
3	Telo anti pioggia		1
4	Tenda		1
5	Palo principale (A)		2
6	Palo dell'atrio (B)		1
7	Palo superiore (C)		1
8	Palo Borsa		1

MONTAGGIO TENDA CAMION

FASE 1. Collegare i quattro fasci di pali della tenda per distinguere i pali A/B/C.

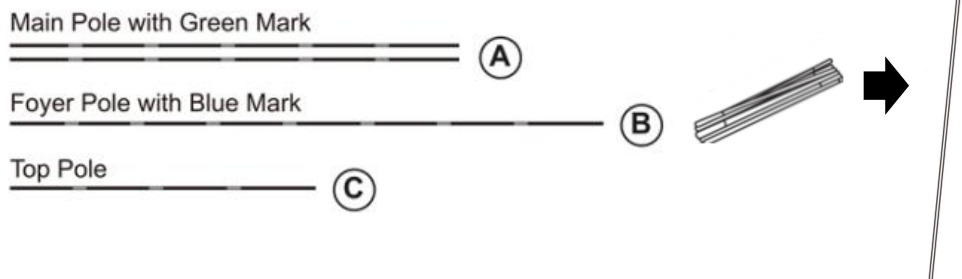

FASE 2. Inserire i poli A/B/C nel manicotto corrispondente.

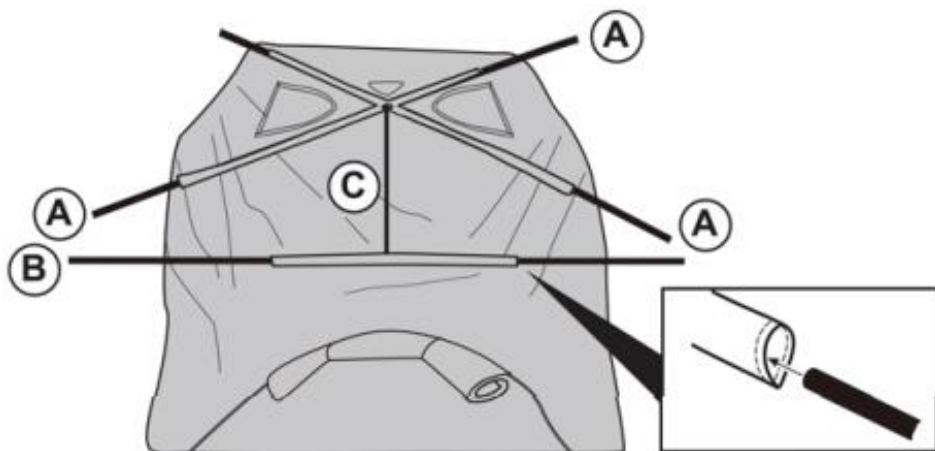

FASE 3. Inserire entrambe le estremità del palo della tenda nella guaina corrispondente.

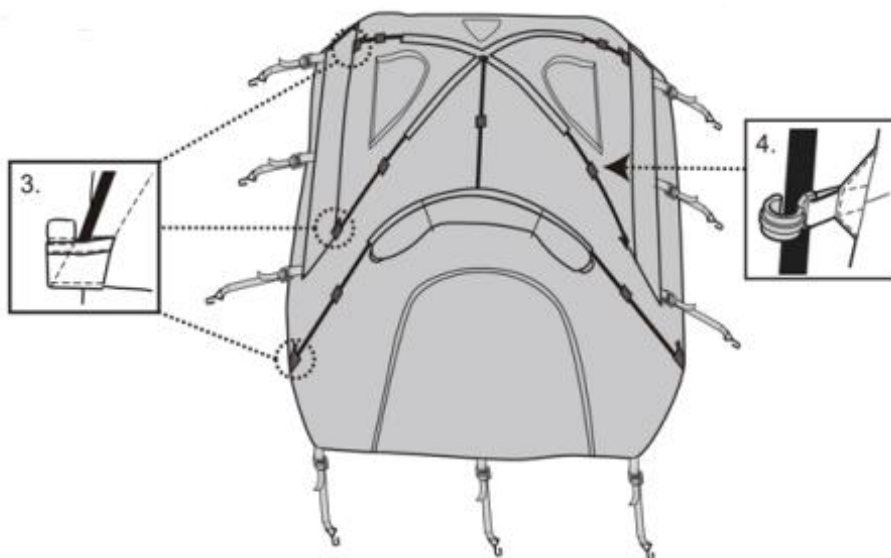

FASE 4. Appendere tutti i ganci.

FASE 5. Inserire i poli C nel manicotto del palo C.

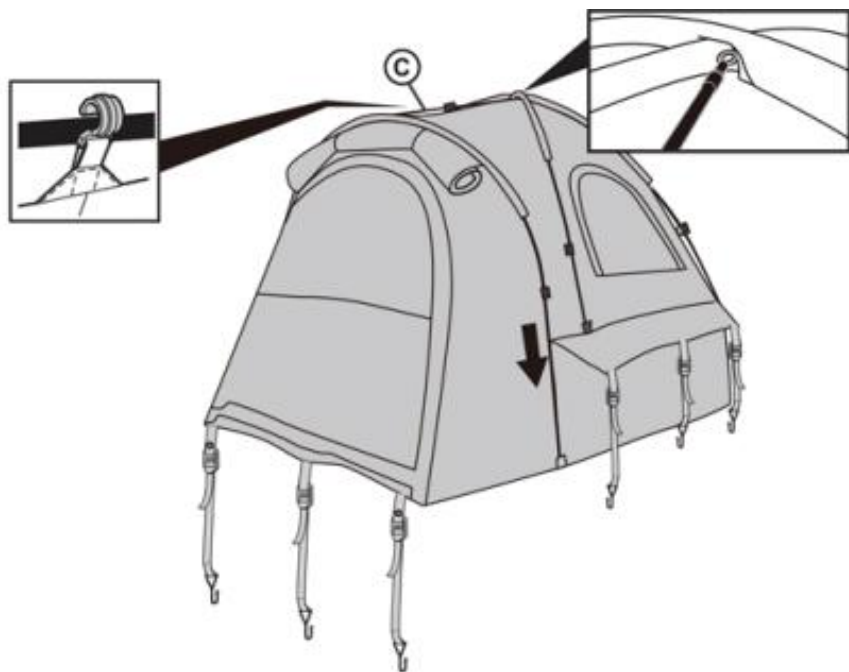

FASE 6. Installare la tenda montata sul palo nel vano posteriore con la porta della tenda rivolta verso l'esterno.



PASSO 7. Utilizzare i ganci per fissare la tenda sul camion e stringere le

cinghie per completare il montaggio.

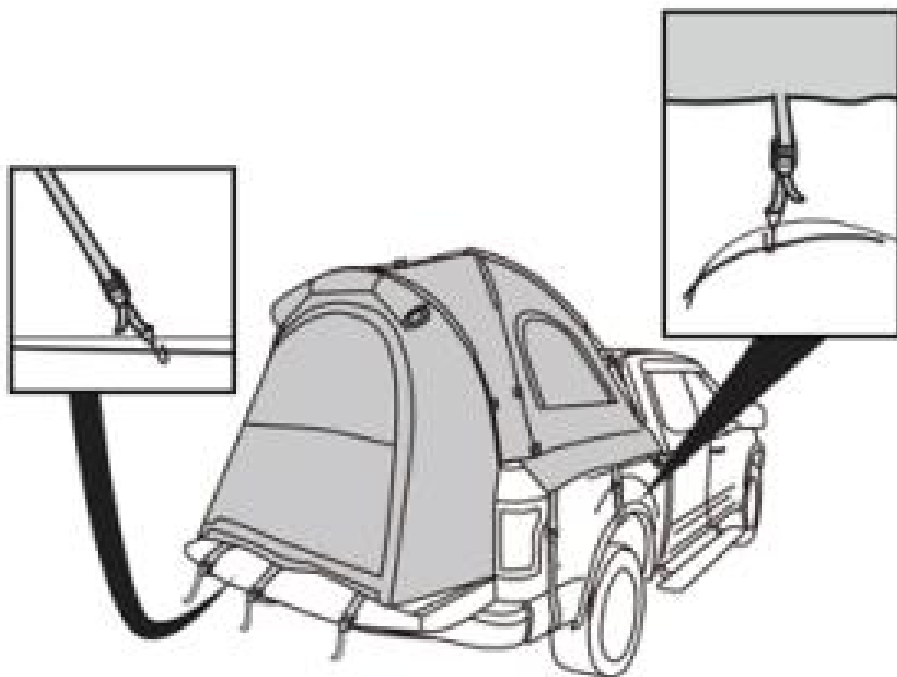

PASSO 8. Posizionare la copertura sulla parte superiore della tenda installata sul camion.

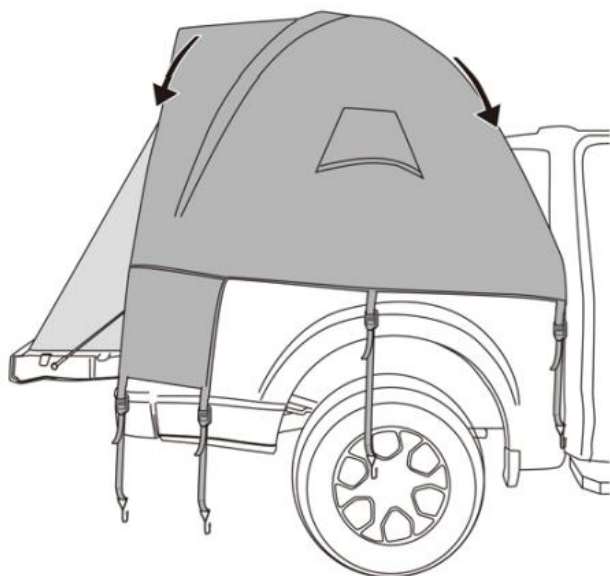

PASSO 9. Utilizzare ganci A a **aggiustare IL copertina SU il camion e stringere il cinghie per completare IL assemblaggio Appena COME FARE UN PASSO 7.**

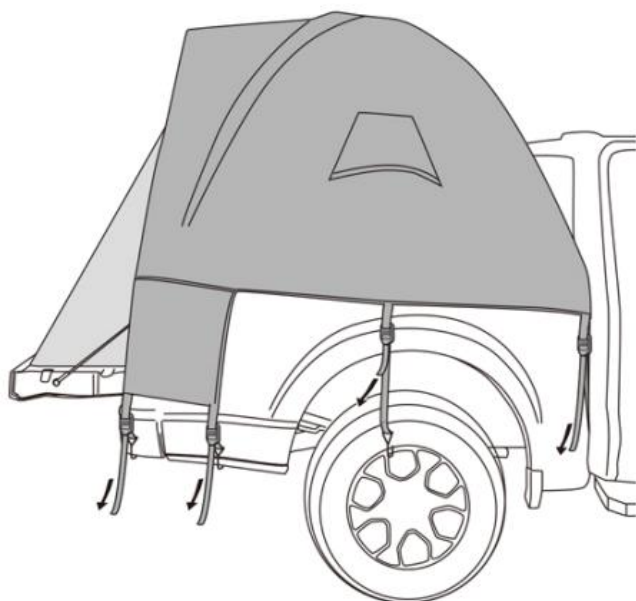

TENDA CURA SUGGERIMENTI

- 1) Consigliamo vivamente di sigillare le cuciture della tenda prima di andare in campeggio poiché l'acqua potrebbe penetrare nell'ago buchi nel tessuto. Questo è comune con tende ed è non un difetto.
- 2) Condensazione Forse formato al interno superficie Di tuo tenda. Io t È causato di acqua vapore da tuo respiro, sudore, O Qualunque Bagnato oggetti nella tenda. L' acqua nella tenda non penetra attraverso il tessuto della tenda.
- 3) Il rivestimento resistente all'acqua può Indossare straordinario. Si suggerisce di spray un rivestimento resistente all'acqua su A la tenda e telo antipioggia ogni pochi anni.
- 4) Evitare spruzzatura insetto repellente, lacca per capelli, ecc., dentro o vicino tuo tenda, COME Essi Maggio Essere dannoso A IL tenda tessuto E causa perdita.
- 5) Fare non lasciare tuo set tenda su In luce solare diretta più a lungo di necessario. Se lasciato alla luce del sole per periodi prolungati del tempo, IL tessuto Volere dissolvenza E indebolire.
- 6) Se le cerniere si incastrano, lubrificare con silicone. Mai forzare una cerniera come questo sarà piegare e impedire il cerniera dalla chiusura.
- 7) NON rotolare MAI su o riporre una tenda bagnata/umida. Ciò causerà muffa. Assicuratevi che la tenda sia completamente asciutta prima di riporla. Negozio tuo Tenda In UN Asciutto posto.
- 11) Per pulire, lavaggio a mano con una spugna usando sapone delicato. Non usare mai una lavatrice o un detersivo.

Produttore: Shanghaimuxinmuyeyouxiangongsi

Indirizzo: Shuangchenglu 803nong11hao1602A-1609shi, baoshanqu, shanghai 200000 CN.

Importato in AUS: SIHAO PTY LTD. 1 ROKEVA STREETEASTWOOD NSW 2122 Australia

Importato negli USA: Sanven Technology Ltd. Suite 250, 9166 Anaheim Place, Rancho Cucamonga, CA 91730



YH CONSULTING LIMITED.

C/O YH Consulting Limited Office 147,
Centurion House, London Road,
Staines-upon-Thames, Surrey, TW18 4AX



E-CrossStu GmbH
Mainzer Landstr.69,
60329 Frankfurt am Main.

CARPA PARA CAMIONES

MODELO: 120904、 120736、 120858

TRUCK TENT

MODELO: 120904、 120736、 120858

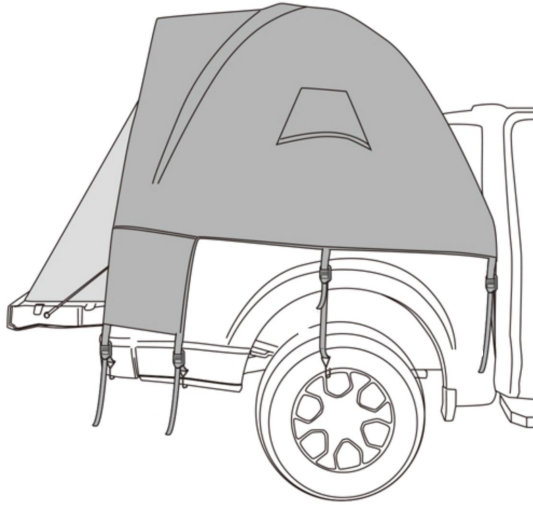

en nuestro producto.

MEDIDAS DE SEGURIDAD IMPORTANTES



ADVERTENCIA: Lea y comprenda todo este manual antes de operar o realizar tareas de mantenimiento en este producto. No seguir estas advertencias e instrucciones puede causar lesiones personales o daños a bienes valiosos.

Evite que los niños utilicen el producto. Este producto no es un juguete. No permita que los niños jueguen con él .

Mantenga todas las fuentes de llama y calor alejadas de la tela de la carpa.

La tela se quemará si se deja en contacto con cualquier fuente de llama.

La aplicación de cualquier sustancia extraña a la tela de la carpa puede hacer que las propiedades ignífugas pierdan su eficacia.

Evite lesiones. Los niños no deben jugar dentro del producto ni apoyarse en él.

No se recomienda utilizar este producto durante tormentas eléctricas.

PRECAUCIONES DE CONFIGURACIÓN

53.No utilice velas, fósforos ni llamas abiertas de ningún tipo dentro o cerca de la tienda.

54.No cocine dentro de la tienda.

55.Haga fogatas a sotavento y a varios metros de la tienda. Asegúrese de apagar completamente las fogatas antes de abandonar el campamento o antes de retirarse a pasar la noche.

56.Tenga mucho cuidado al utilizar linternas o calentadores que funcionen con combustible dentro o alrededor de la tienda. Utilice linternas que funcionen con baterías siempre que sea posible.

57.No repostar lámparas, calentadores ni estufas dentro de la tienda.

58.Apague o apague todas las linternas antes de ir a dormir.

59.No fume dentro de la tienda. No guarde líquidos inflamables dentro de la tienda.

60.NUNCA haga funcionar el motor del vehículo cuando la carpa esté

instalada

61.No instale la carpa cuando la temperatura sea inferior a 0° C/32° F o cuando su vehículo esté mojado, podría causar daños.

62.Permita una ventilación adecuada dentro de la tienda en todo momento.

63. No intente conducir el vehículo con la carpa colocada.

64. Para evitar que el monóxido de carbono entre en el vehículo y en la zona de la tienda, no haga funcionar el motor, no cocine dentro de la tienda y no utilice un calentador de gas en la tienda. El monóxido de carbono es peligroso para la salud.

65. El motor debe estar apagado y el escape debe estar completamente enfriado antes de instalar y usar la carpa.

GUARDE ESTAS INSTRUCCIONES

SELECCIÓN DEL CAMPING

17.Seleccione un sitio para acampar liso y nivelado, libre de rocas, ramas y otros objetos duros o afilados.

18.Evite áreas con líneas eléctricas aéreas y ramas de árboles.

19.Estacione el vehículo en el camping elegido.

20.Apague el motor y active el freno de estacionamiento.

CÓMO ALMACENAR

21.Limpie y seque la tienda.

22.Dobla todos los componentes dentro de la tienda.

23.Enrolle la tienda de campaña, utilizando la bolsa de postes como guía.

24.Asegúrelo con las correas de amarre de la tienda e introdúzcalo en la bolsa de transporte.

25.Conservar en un lugar fresco y seco.



ESPECIFICACIÓN

Modelo	120904	120736	120858
---------------	---------------	---------------	---------------

Estilo tienda de campaña	5,0-5,2 pies	5,5-6,0 pies	6,4-6,7 pies
Toldo	Sí	Sí	Sí
Color	Gris	Gris	Gris
Estaciones	3 estaciones, verano, otoño, primavera		
Material	Cuerpo: tela Oxford 210D/PU2000 Parte inferior: tela Oxford 210D/PU2000		

LISTA DE PIEZAS

No.	Nombre	Imagen	CANTIDAD
1	Carpa Bolsa		1
2	Gancho		19
3	Mosca de lluvia		1
4	Carpa		1
5	Poste principal (A)		2
6	Poste del vestíbulo (B)		1

7	Poste superior (C)		1
8	Polo Bolsa		1

MONTAJE DE CARPA PARA CAMIÓN

PASO 1. Conecte los cuatro manojos de postes de la tienda para distinguir los postes A/B/C.

Main Pole with Green Mark



Foyer Pole with Blue Mark



Top Pole



PASO 2. Inserte los polos A/B/C en el manguito correspondiente.

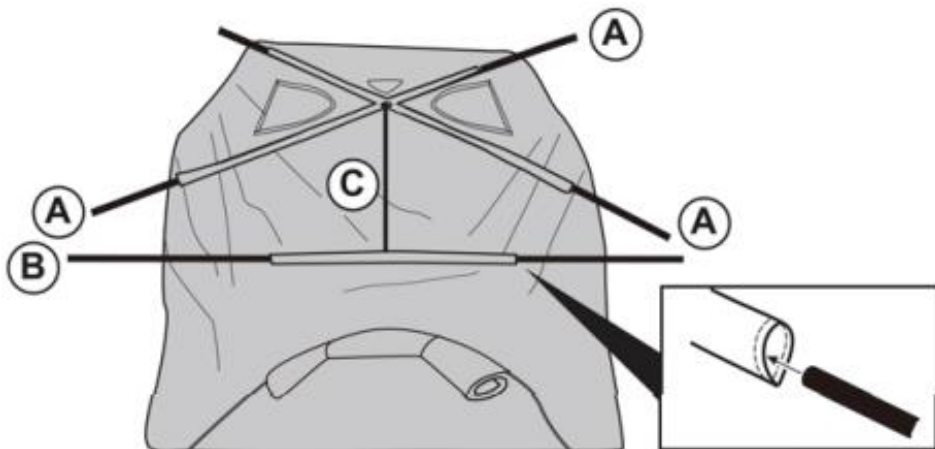

PASO 3. Inserte ambos extremos del poste de la tienda en el manguito correspondiente.

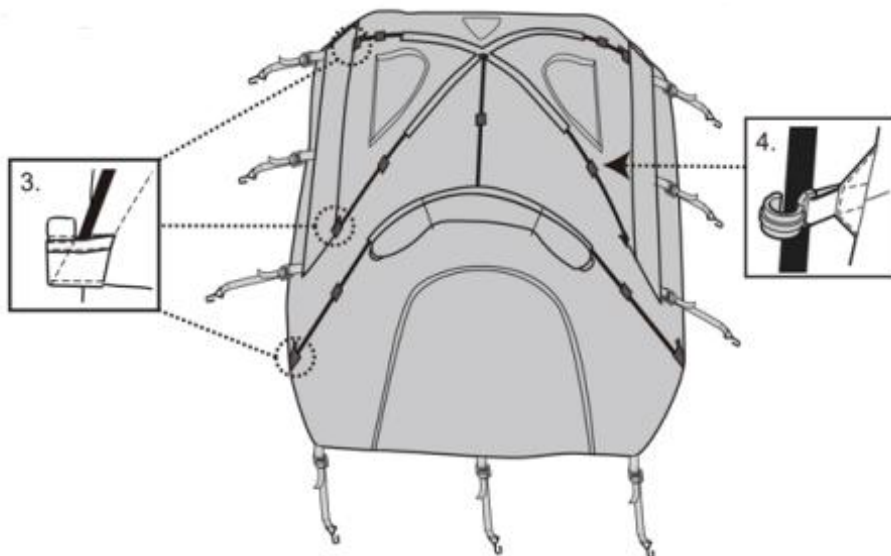

PASO 4. Cuelgue todos los ganchos.

PASO 5. Inserte los postes C en la funda del poste C.

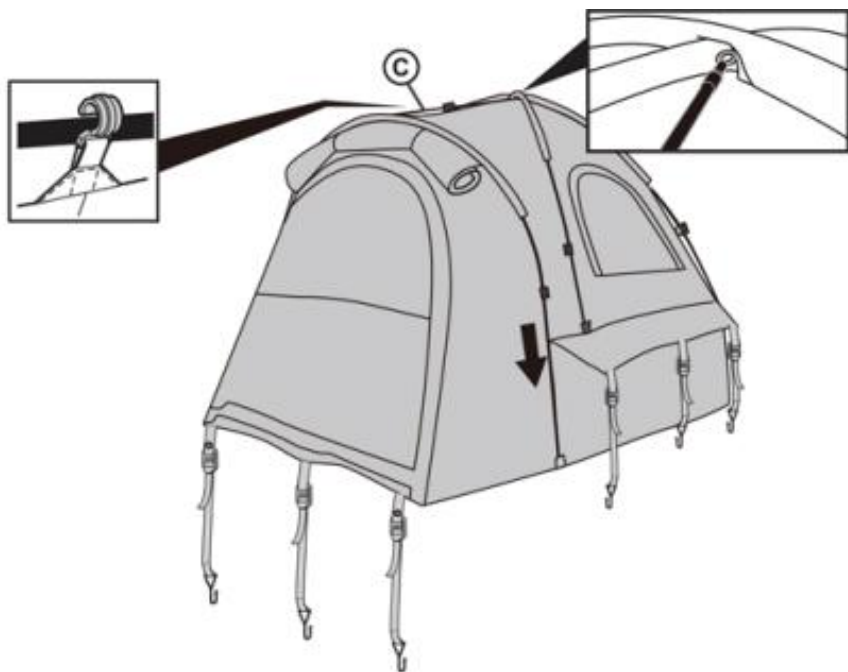

PASO 6. Instale la carpa montada en el poste en el compartimiento trasero con la puerta de la carpa hacia afuera.



PASO 7. Utilice ganchos para fijar la carpa al camión y ajuste las correas

para completar el montaje.

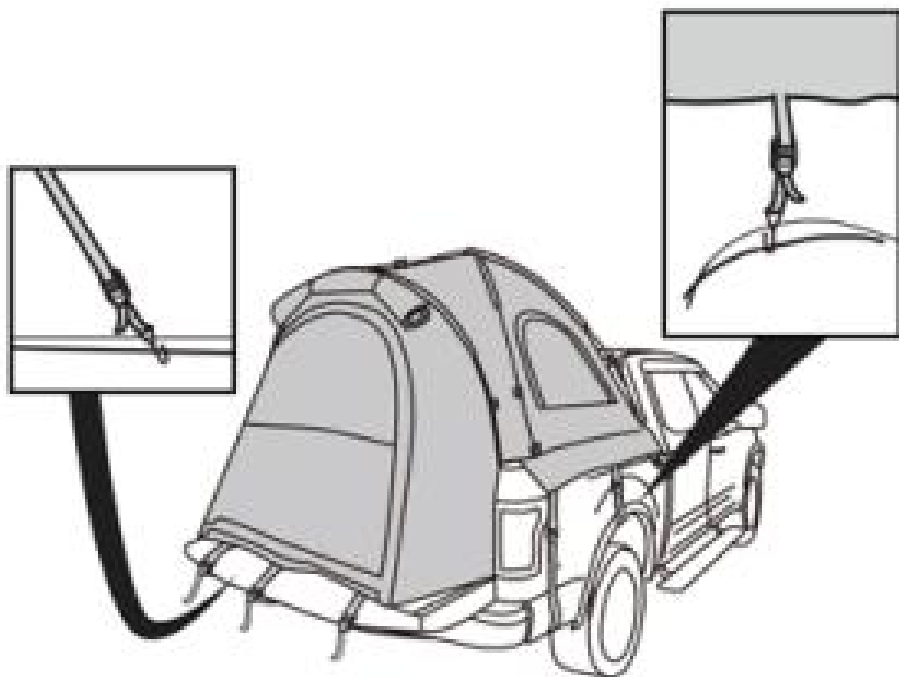

PASO 8. Coloque la cubierta encima de la carpa que se ha instalado en el camión.

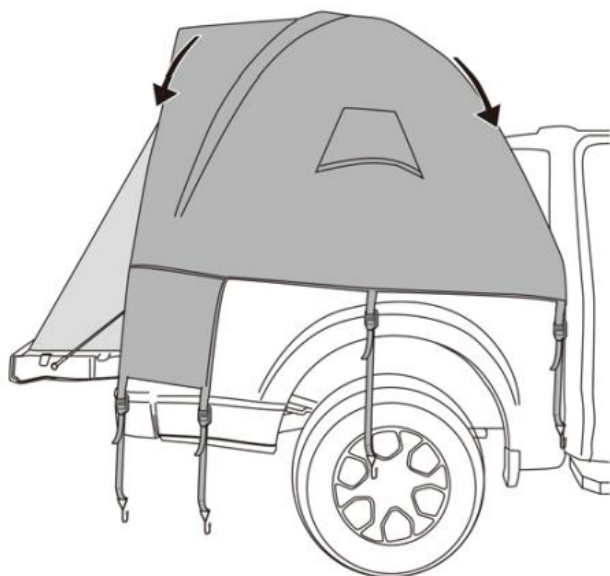

PASO 9. Use manos a arreglar el cubrir en el camión y apretar el correas Para completar el asamblea justo como PASO 7.

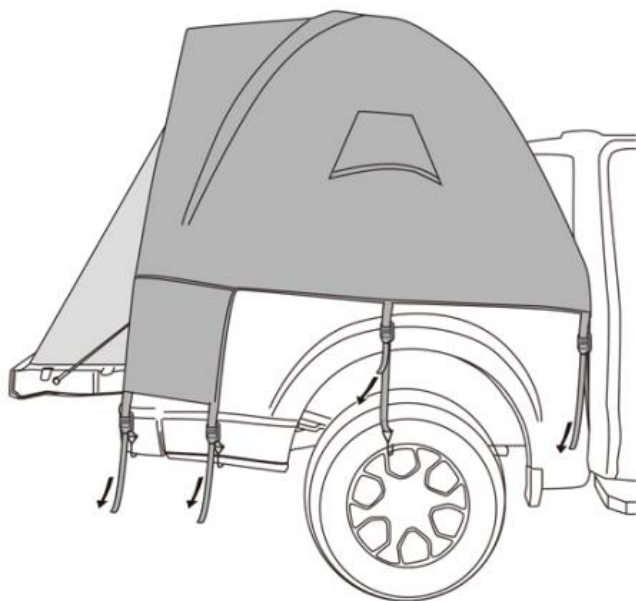

CARPA CUIDADO CONSEJOS

- 1) Recomendamos encarecidamente sellar las costuras de su tienda de campaña antes de acampar, ya que el agua puede penetrar la aguja. agujeros en el tela. Esto es común con carpas y es No es un defecto.
- 2) Condensación tal vez formado al interior superficie de su Tienda de campaña. Yo t es causado por agua vapor de su aliento, transpiración, o cualquier húmedo Artículos en la tienda. El agua en la tienda no tiene fugas a través de la tela de la tienda.
- 3) El revestimiento resistente al agua puede tener puesto bajar horas extras. Se sugiere pulverización un revestimiento resistente al agua en a La tienda y mosca de lluvia cada pocos años.
- 4) Evitar pulverización insecto repelente, laca para el cabello, etc., dentro o cerca su carpa, como ellos puede ser dañino a el carpa tela y causa fuga.
- 5) Hacer No dejar su conjunto de carpa arriba en luz solar directa por más tiempo que necesario. Si se deja a la luz del sol durante períodos prolongados del tiempo, el tela voluntad desteñir y debilitar.
- 6) Si las cremalleras se atascan, Lubricar con silicona. Nunca Forzar una cremallera como Esto será doblar y evitar la cremallera desde el cierre.
- 7) NUNCA ruedes arriba o Guarde una tienda de campaña mojada o húmeda. Esto causará moho. Asegúrese de que su tienda de campaña esté completamente seca antes de guardarla. Almacenar su Carpa en a seco lugar.
- 12) Para limpiar, Lavado a mano con una esponja usando jabón suave. Nunca lo uses una lavadora o detergente.

Fabricante: Shanghaimuxinmuyeyouxiangongsi

Dirección: Shuangchenglu 803nong11hao1602A-1609shi, baoshanqu, shanghai 200000 CN.

Importado a AUS: SIHAO PTY LTD. 1 ROKEVA STREETEASTWOOD NSW 2122 Australia

Importado a EE. UU.: Sanven Technology Ltd. Suite 250, 9166 Anaheim Place, Rancho Cucamonga, CA 91730



YH CONSULTING LIMITED.

C/O YH Consulting Limited Office 147,
Centurion House, London Road,
Staines-upon-Thames, Surrey, TW18 4AX



E-CrossStu GmbH

Mainzer Landstr.69,
60329 Frankfurt am Main.

NAMIOT NA CIĘŻARÓWKĘ

MODELE: 120904 , 120736, 120858

TRUCK TENT

MODELE: 120904 , 120736, 120858

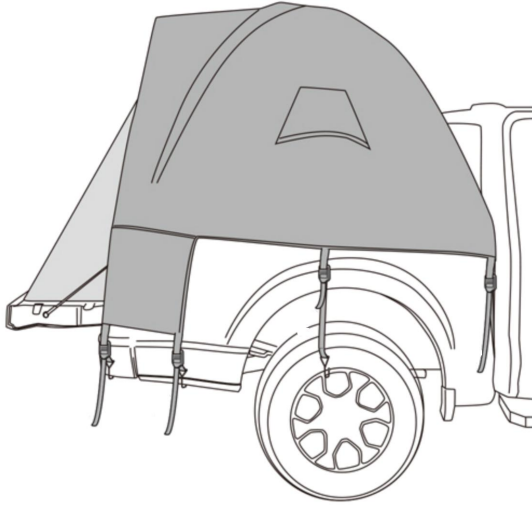

WAŻNE ZABEZPIECZENIA



OSTRZEŻENIE: Przed rozpoczęciem obsługi lub serwisowania tego produktu należy przeczytać i zrozumieć całą instrukcję. Nieprzestrzeżenie tych ostrzeżeń i instrukcji może spowodować obrażenia ciała lub uszkodzenie cennego mienia.

Unikaj używania produktu przez dzieci. Produkt ten nie jest zabawką. Nie pozwalaj dzieciom się nim bawić .

Trzymaj wszystkie źródła ognia i ciepła z dala od tkaniny namiotu. Tkanina spali się, jeśli pozostanie w kontakcie z jakimkolwiek źródłem ognia.

Zastosowanie jakiegokolwiek obcej substancji na tkaninie namiotu może sprawić, że właściwości ognioodporne staną się nieskuteczne.

Unikaj obrażeń, dzieci nie powinny bawić się wewnątrz produktu ani polegać na nim.

Ten produkt nie jest zalecany podczas burz.

ŚRODKI OSTROŻNOŚCI DOTYCZĄCE

INSTALACJI

66. Nie używaj świec, zapalek ani żadnego rodzaju otwartego ognia w namiocie lub w jego pobliżu.

67. Nie gotuj wewnątrz namiotu.

68. Rozpalaj ogniska z wiatrem i kilka metrów od namiotu. Pamiętaj, aby całkowicie ugasić ogień przed opuszczeniem kempingu lub przed

położeniem się spać.

69. Zachowaj szczególną ostrożność podczas używania lampionów lub grzejników zasilanych paliwem wewnątrz lub wokół namiotu. Używaj lampionów zasilanych bateriami, kiedy tylko jest to możliwe.

70. Nie uzupełniaj paliwa do lamp, grzejników ani piecyków wewnątrz

namiotu.

71. Przed pójściem spać zgaś lub wyłącz wszystkie latarnie.

72. Nie palić w namiocie. Nie przechowywać w namiocie płynów łatwopalnych.

73. NIGDY nie uruchamiaj silnika pojazdu, gdy namiot jest rozłożony.

74. Nie należy montować namiotu, gdy temperatura spada poniżej 0° C/32°

F lub gdy pojazd jest mokry, ponieważ może to spowodować uszkodzenia.

75. Zawsze należy zapewnić odpowiednią wentylację wnętrza namiotu.

76. Nie próbuj prowadzić pojazdu z przymocowanym namiotem.

77. Aby zapobiec przedostaniu się tlenu węgla do pojazdu i namiotu, nie uruchamiaj silnika, nie gotuj w namiocie i nie używaj w nim grzejnika gazowego. Tlenek węgla jest niebezpieczny dla zdrowia.

78. Przed rozstawieniem namiotu i jego użyciem silnik musi być wyłączony, a układ wydechowy musi być całkowicie schłodzony.

ZAPISZ TE INSTRUKCJE

WYBÓR KEMPINGU

21. Wybierz gładkie, równe miejsce na kemping, wolne od kamieni, gałęzi i innych twardych lub ostrych przedmiotów.

22. Unikaj obszarów, w których znajdują się napowietrzne linie energetyczne i gałęzie drzew.

23. Zaparkuj pojazd na wybranym polu kempingowym.

24. Wyłącz silnik i zaciągnij hamulec postojowy.

JAK PRZECHOWYWAĆ

26. Wyczyść i osusz namiot.

27. Złóż wszystkie elementy namiotu.

28. Zwiń namiot, używając torby na kije jako prowadnicy.







29. Zabezpiecz paskiem mocującym namiot i włóż do torby transportowej.



30. Przechowywać w chłodnym i suchym miejscu.

SPECYFIKACJA

Model	120904	120736	120858
Styl namiotu	5,0-5,2 stóp	5,5-6,0 stóp	6,4-6,7 stopy
Markiza	Tak	Tak	Tak
Kolor	Szary	Szary	Szary
Pory roku	3 pory roku, lato, jesień, wiosna		
Tworzywo	Korpus: tkanina Oxford 210D/PU2000 Spód: tkanina Oxford 210D/PU 2000		

LISTA CZĘŚCI

NIE.	Nazwa	Zdjęcie	ILOŚĆ
1	Namiot Torba		1
2	Hak		19
3	Tropik przeciwdeszczowy		1
4	Namiot		1
5	Słup główny (A)		2
6	Słupek w foyer (B)		1

7	Górny słupek (C)		1
8	Polak Torba		1

MONTAŻ NAMIOTU SAMOCHODOWEGO

KROK 1. Połącz cztery wiązki słupków namiotowych, aby odróżnić słupki A/B/C.

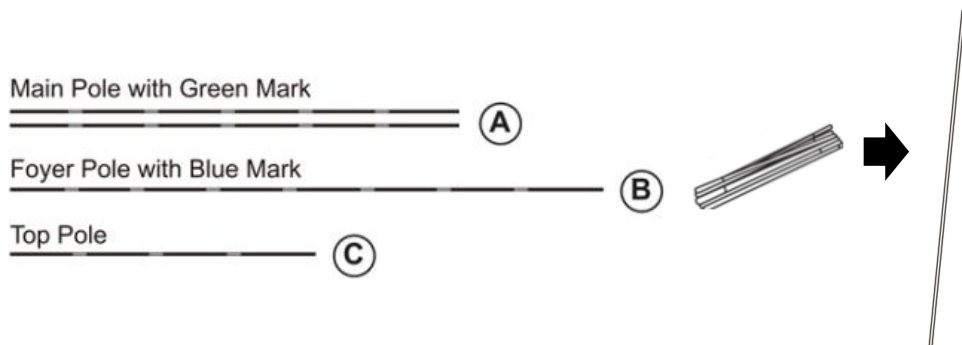

KROK 2. Włóż bieguny A/B/C do odpowiednich tulei.

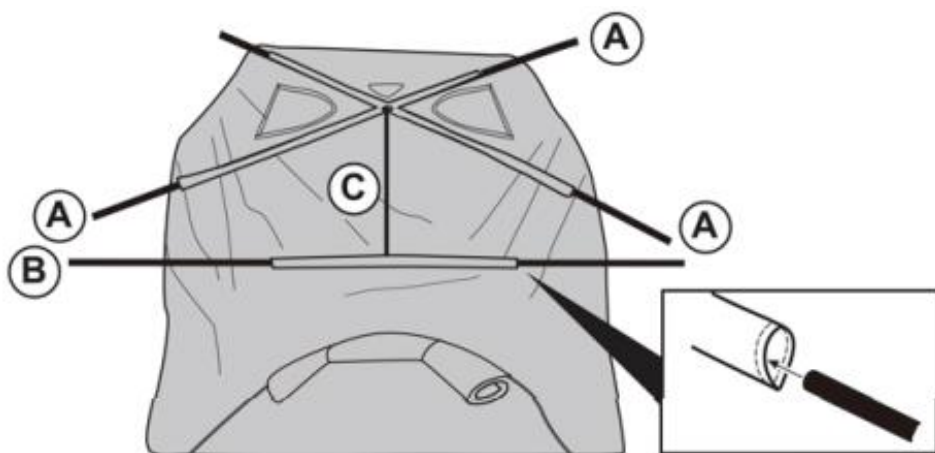

KROK 3. Włóż oba końce masztu namiotu do odpowiedniego rękawa.

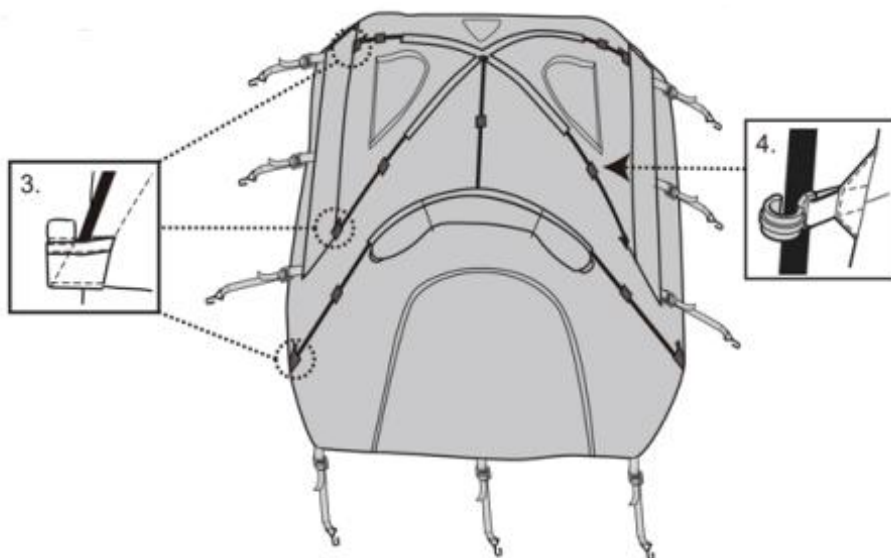

KROK 4. Zawieś wszystkie haki.

KROK 5. Włóż słupki C do tulei słupka C.

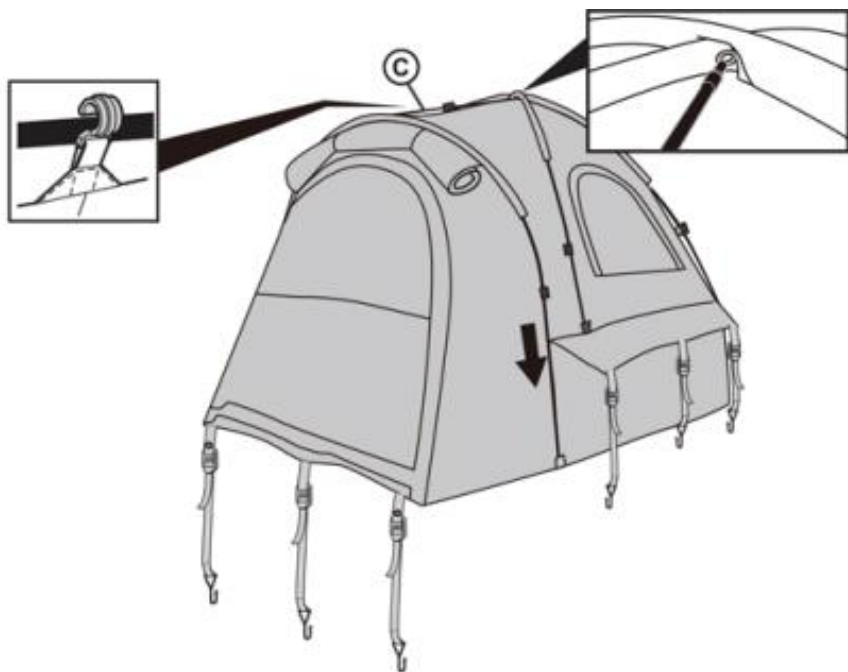

KROK 6. Zamontuj namiot montowany na maszcie na tylnej komorze, kierując drzwi namiotu na zewnątrz.



KROK 7. Za pomocą haczyków zamocuj namiot na ciężarówce i zaciśnij

paski, aby zakończyć montaż.

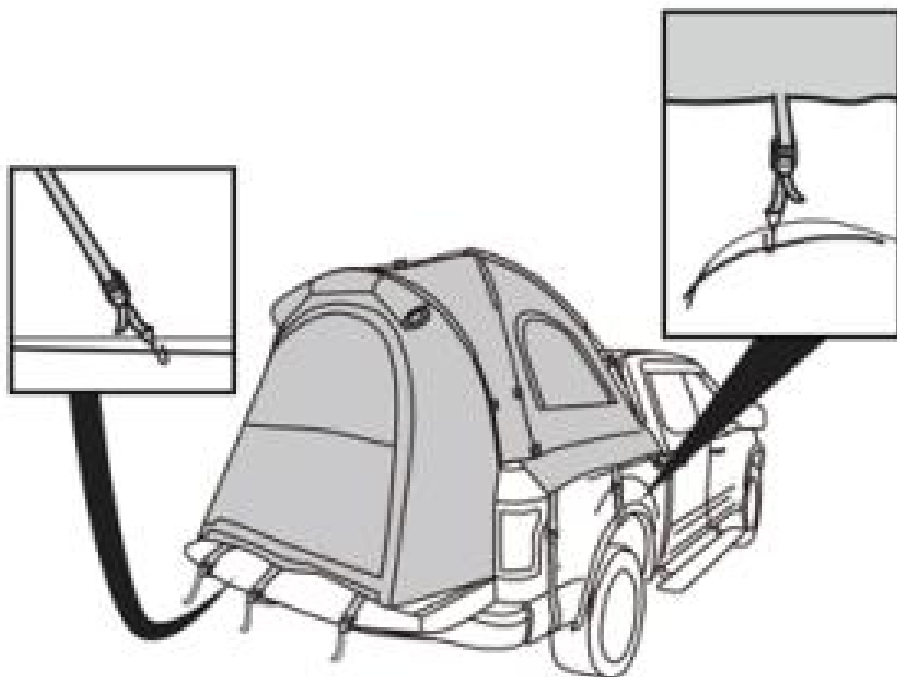

KROK 8. Załóż pokrowiec na namiot, który został zainstalowany na ciężarówce.

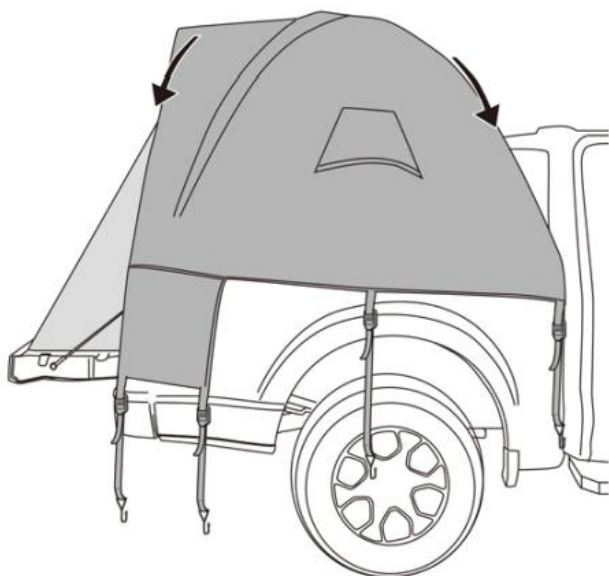

KROK 9. Użyj haki Do naprawić ten okładka NA ciężarówkę i dokręć paski do ukończenia ten montaż Tylko Jak KROK 7.

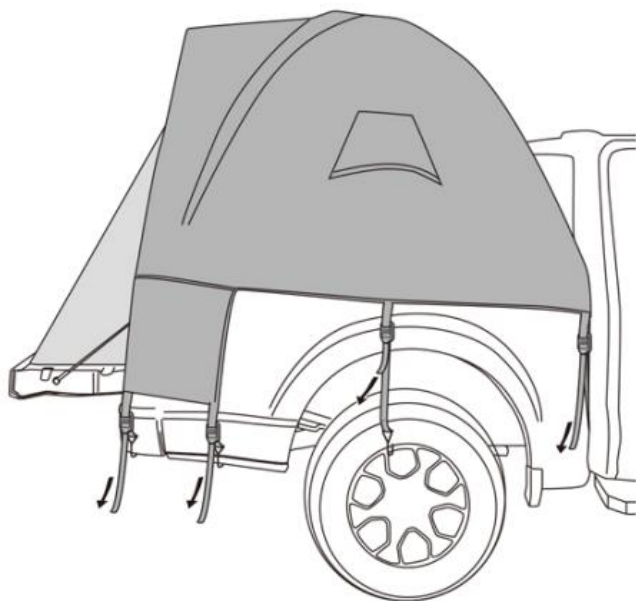

NAMIOT PIELEGNACJA PORADY

- 1) Zdecydowanie zalecamy uszczelnienie szwów namiotu przed biwakowaniem, ponieważ woda może przedostać się przez igłę dziury w tkanina. To jest powszechne z namiotami i jest ani wada.
- 2) Kondensacja Może uformowany w wnętrzu powierzchnia z twój namiot .
ja Jest spowodowany przez woda para z twój oddech, pot, Lub każdy mokry przedmioty w namiocie. Woda w namiocie nie przedostaje się przez tkaninę.
- 3) Powłoka wodoodporna może nosić w godzinach nadliczbowych.
Zaleca się, aby rozpylać powłoka wodoodporna na Do namiot i tropik każdy kilka lat.
- 4) Unikać rozpylający owad odpychający, lakier do włosów, itp., wewnątrz lub w pobliżu twój namiot, Jak Oni móc Być szkodliwy Do ten namiot tkanina I przyczyna przeciek.
- 5) Do nie opuszczać twój zestaw namiotowy w górę W bezpośrednio światło słoneczne dłużej niż niezbędnym. Jeśli pozostawiono na słońcu przedłużone okresy czasu, ten tkanina będzie zniknąć I osłabiać.
- 6) Jeśli zamki się zacinają, nasmarować silikonem. Nigdy wymusić zamek błyskawiczny jako to będzie zginać i zapobiegać zamek błyskawiczny od zamknięcia.
- 7) NIGDY nie tocz w górę lub schowaj mokry/wilgotny namiot. To spowoduje pleśń. Przed schowaniem namiotu upewnij się, że jest on całkowicie suchy. Sklep twój Namiot W A suchy miejsce.
- 13) Do czyszczenia, mycie ręczne za pomocą gąbki łagodnie mydło. Nigdy nie używaj pralka lub detergent.

Producent: Shanghaimuxinmuyeyouxiangongsi

Adres: Shuangchenglu 803nong11hao1602A-1609shi, baoshanqu, szanghaj 200000 CN.

Importowane do AUS: SIHAO PTY LTD. 1 ROKEVA
STREETEASTWOOD NSW 2122 Australia

Importowane do USA: Sanven Technology Ltd. Suite 250, 9166 Anaheim
Place, Rancho Cucamonga, CA 91730



YH CONSULTING LIMITED.

C/O YH Consulting Limited Office 147,
Centurion House, London Road,
Staines-upon-Thames, Surrey, TW18 4AX



E-CrossStu GmbH
Mainzer Landstr.69,
60329 Frankfurt am Main.

VRACHTWAGENTENT

MODEL: 120904、 120736、 120858

TRUCK TENT

MODEL: 120904、120736、120858

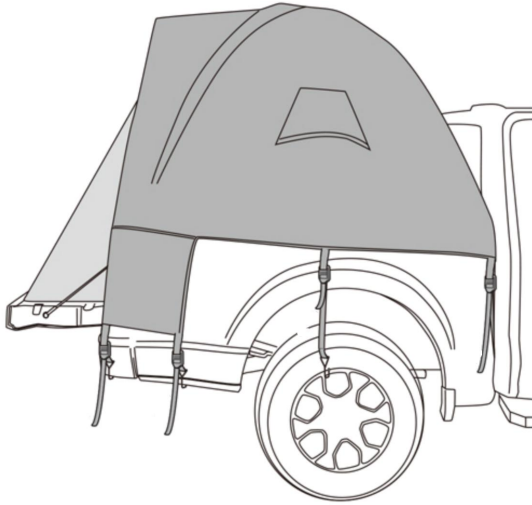

software-updates voor ons product zijn .

BELANGRIJKE VEILIGHEIDSMATREGELEN



WAARSCHUWING: Lees en begrijp deze volledige handleiding voordat u dit product bedient of onderhoudt. Het niet opvolgen van deze waarschuwingen en instructies kan leiden tot persoonlijk letsel of schade aan waardevolle eigendommen.

Laat kinderen het product niet gebruiken. En dit product is geen speelgoed. Laat kinderen er niet mee spelen .

Houd alle vlammen en warmtebronnen uit de buurt van het tentdoek. Het doek zal verbranden als het in contact komt met een vlambron. Het aanbrengen van een vreemde substantie op het tentdoek kan de vlamwerende eigenschappen ineffectief maken.

Voorkom letsel, kinderen mogen niet in het product spelen of erop vertrouwen.

Dit product wordt niet aanbevolen tijdens onweersbuien.

INSTELLINGSVOORZORGSMAATREGELEN

79. Gebruik geen kaarsen, lucifers of open vuur in of nabij de tent.
80. Kook niet in de tent.
81. Bouw kampvuren in de windrichting en op enkele meters afstand van de tent. Zorg ervoor dat u het vuur volledig dooft voordat u een kampeerterrein verlaat of voordat u gaat slapen.
82. Wees uiterst voorzichtig bij het gebruik van brandstof-aangedreven lantaarns of kachels in of rond de tent. Gebruik indien mogelijk batterij-aangedreven lantaarns.
83. Vul geen lampen, kachels of kooktoestellen bij in de tent.
84. Doof of doe alle lantaarns uit voordat u gaat slapen
85. Rook niet in de tent. Bewaar geen ontvlambare vloeistoffen in de tent.
86. Laat de motor van het voertuig NOOIT draaien als de tent is bevestigd
87. Installeer de tent niet als de temperatuur lager is dan 0° C/32° F of als

uw voertuig nat is, dit kan schade veroorzaken

88. Zorg te allen tijde voor voldoende ventilatie in de tent

89. Probeer niet om met het voertuig te rijden terwijl de tent erop zit.

90. Om te voorkomen dat koolmonoxide in het voertuig en de tent terechtkomt, mag u de motor niet laten draaien, niet koken in de tent en geen gaskachel in de tent gebruiken. Koolmonoxide is gevaarlijk voor uw gezondheid.

91. De motor moet uit zijn en de uitlaat moet volledig zijn afgekoeld voordat de tent wordt geïnstalleerd en gebruikt.

BEWAAR DEZE INSTRUCTIES

KEUZE VAN EEN CAMPING

25. Kies een vlakke, vlakke kampeerplek uit, vrij van rotsen, takken en andere harde of scherpe voorwerpen.

26. Vermijd gebieden met bovengrondse elektriciteitskabels en boomtakken.

27. Parkeer het voertuig op de gekozen camping.

28. Zet de motor af en trek de parkeerrem aan.

HOE TE BEWAREN

31. Maak de tent schoon en droog.

32. Vouw alle onderdelen in de tent.

33. Rol de tent op en gebruik daarbij de tentstokzak als hulpmiddel.









34. Maak het geheel vast met de tentriemen en doe het in de draagtas.

35. Bewaren op een koele, droge plaats.

SPECIFICATIE

Model	120904	120736	120858
Tentstijl	5,0-5,2 voet	5,5-6,0 voet	6,4-6,7 voet
Luifel	Ja	Ja	Ja
Kleur	Grijs	Grijs	Grijs
Seizoenen	3 Seizoen, Zomer, Herfst, Lente		
Materiaal	Lichaam: Oxford-doek 210D/PU2000		

ONDERDELENLIJST

Nee.	Naam	Afbeelding	Hoeveelheid
1	Tent Tas		1
2	Haak		19
3	Regenvlieg		1
4	Tent		1
5	Hoofdmast (A)		2
6	Foyerpaal (B)		1
7	Bovenste paal (C)		1
8	Pool Tas		1

MONTAGE VAN VRACHTWAGENTENT

STAP 1. Verbind de vier bundels tentstokken om onderscheid te maken tussen de A-, B- en C-stokken.

Main Pole with Green Mark



Foyer Pole with Blue Mark



Top Pole



STAP 2. Plaats de A/B/C-palen in de bijbehorende huls.

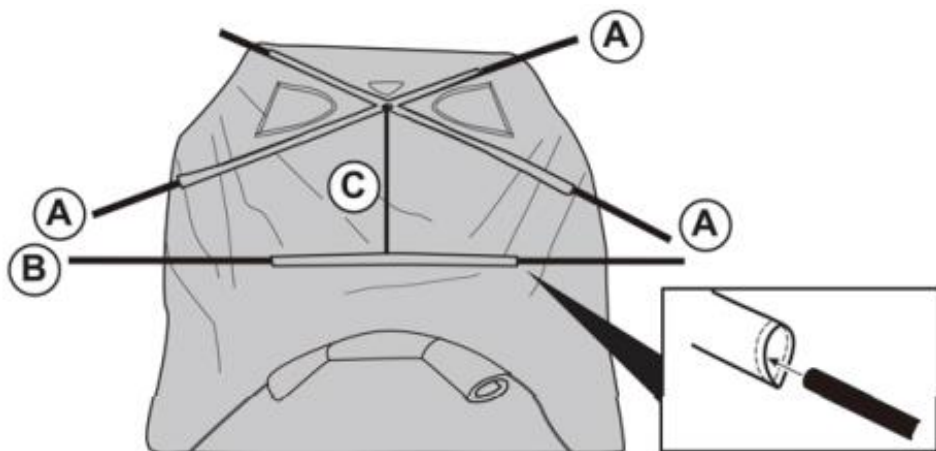

STAP 3. Steek beide uiteinden van de tentstok in de bijbehorende huls.

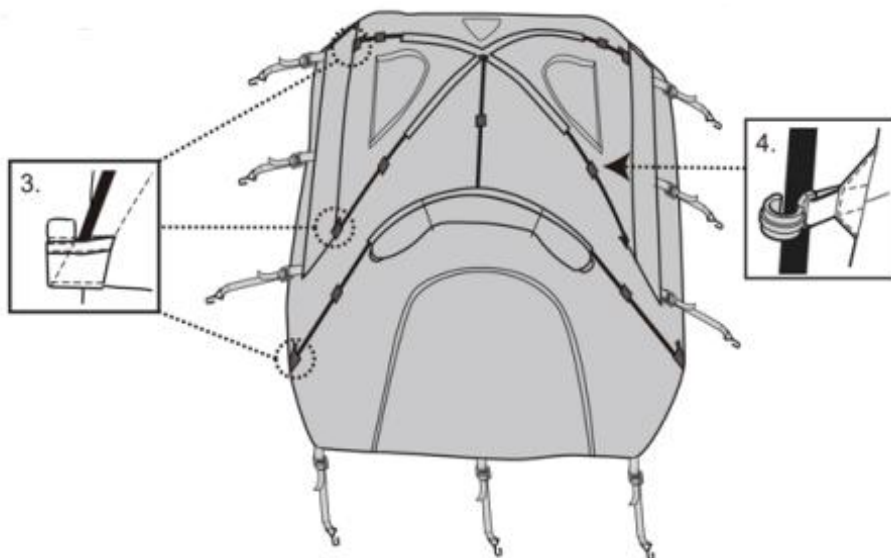

STAP 4. Hang alle haken op.

STAP 5. Plaats de C-stokken in de huls van de C-stok.

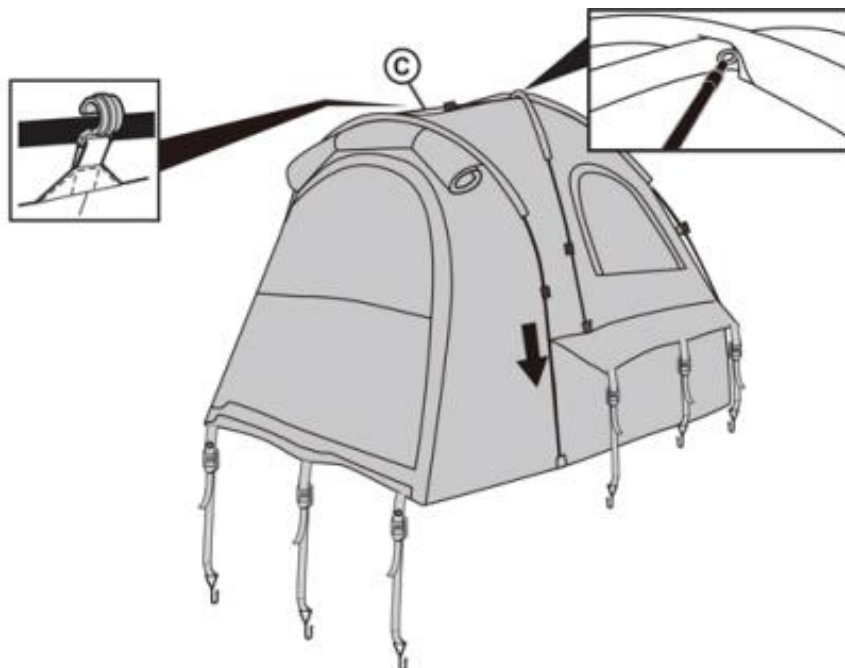

STAP 6. Installeer de tent met stokken op het achterste compartiment met de tentdeur naar buiten gericht.



STAP 7. Gebruik haken om de tent aan de vrachtwagen te bevestigen en trek de banden aan om de montage te voltooien.

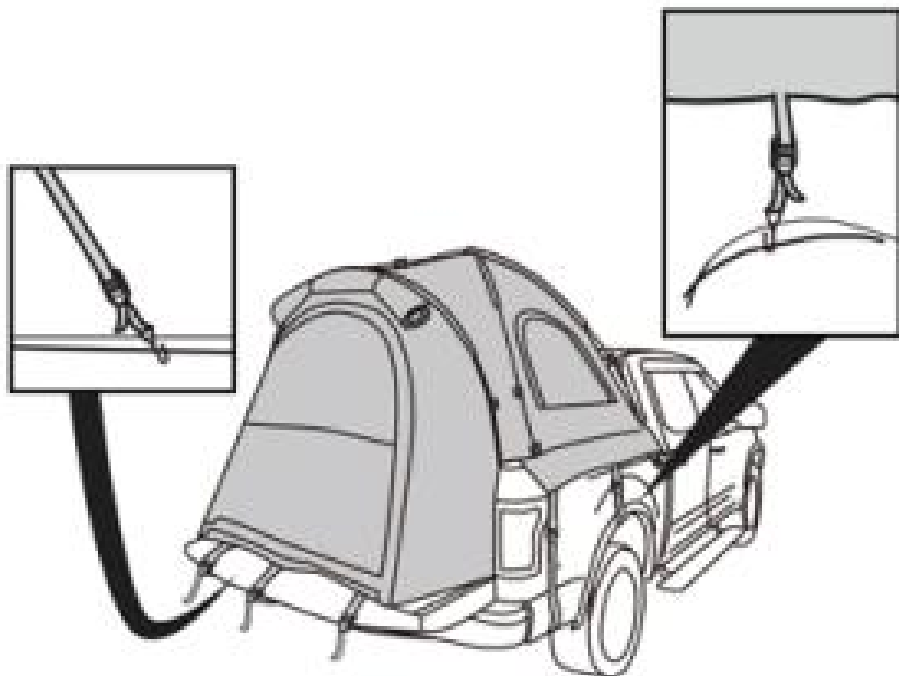

STAP 8. Plaats de hoes over de tent die op de vrachtwagen is geïnstalleerd.

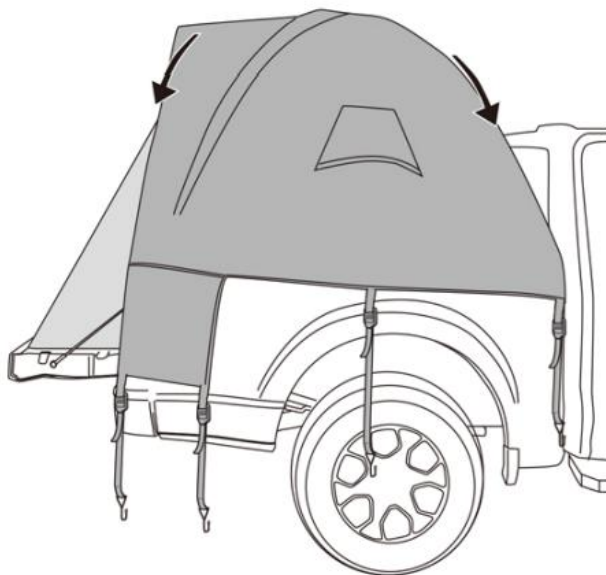

STAP 9. Gebruik haken naar repareren de omslag op de vrachtwagen en draai de bandjes. Voltooi de montage zoals STAP 7.

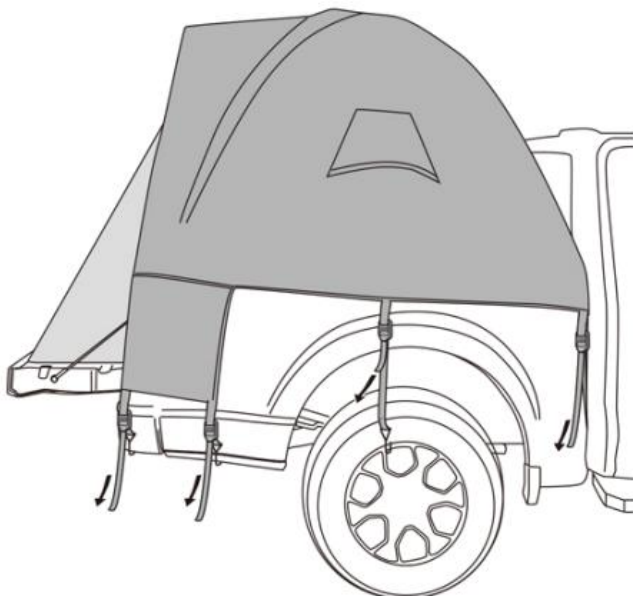

TENT ZORG TIPS

- 1) Wij raden u ten eerste aan om de naden van uw tent af te dichten voordat u gaat kamperen, omdat er water in de naald kan dringen gaten in de stof. Dit is gebruikelijk met tenten en is geen defect.
- 2) Condensatie misschien gevormd bij de interieur oppervlak van jouw tent. Ik t is veroorzaakt door water damp van jouw adem, transpiratie, of elk nat spullen in de tent. Water in de tent is geen lekkage door het tentdoek.
- 3) De waterbestendige coating kan dragen overuren maken. Het wordt voorgesteld om spuiten een waterafstotende coating op naar de tent en regenscherm elk weinig jaren.
- 4) Voorkomen spuiten insect afstotend, haarlak, enz., binnen of in de buurt van jouw tent, als zij kunnen zijn schadelijk naar de tent stof En oorzaak lekkage.
- 5) Doen niet verlaten jouw tentset omhoog in direct zonlicht langer dan nodig. Als het in zonlicht wordt gelaten langdurige periodes van tijd, de stof zullen vervagen En verzwakken.
- 6) Als ritsen blijven plakken, Smeren met siliconen. Nooit forceer een rits als dit zal buigen en voorkomen dat de rits van sluiten.
- 7) NOOIT rollen omhoog of een natte/vochtige tent inpakken. Dit zal veroorzaken meeldauw. Zorg ervoor dat uw tent volledig droog is voordat u deze opbergt. Winkel jouw Tent in A droog plaats.
- 14) Schoonmaken, handwas met een spons met behulp van milde zeep. Nooit gebruiken een wasmachine of wasmiddel.

Fabrikant: Shanghaimuxinmuyeyouxiangongsi

Adres: Shuangchenglu 803nong11hao1602A-1609shi, baoshanqu, shanghai 200000 CN.

Geïmporteerd naar AUS: SIHAO PTY LTD. 1 ROKEVA
STREETEASTWOOD NSW 2122 Australië

Geïmporteerd naar de VS: Sanven Technology Ltd. Suite 250, 9166
Anaheim Place, Rancho Cucamonga, CA 91730



YH CONSULTING LIMITED.

C/O YH Consulting Limited Office 147,
Centurion House, London Road,
Staines-upon-Thames, Surrey, TW18 4AX



E-CrossStu GmbH
Mainzer Landstr.69,
60329 Frankfurt am Main.

LASTBILTÄLT

MODELL: 120904 , 120736, 120858

TRUCK TENT

MODELL: 120904 , 120736, 120858

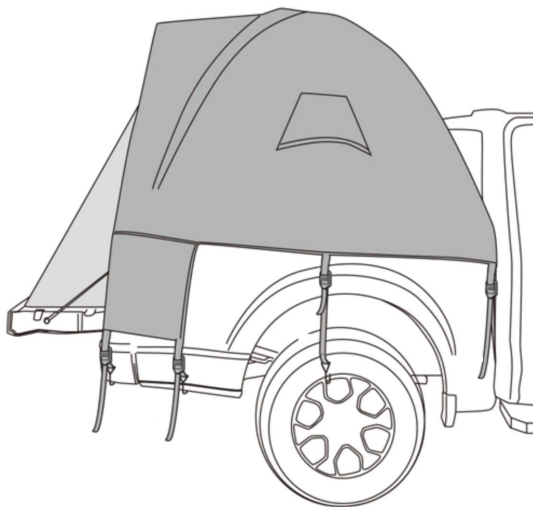

VIKTIGA SÄKERHETSÅTGÄRDER



VARNING: Läs och förstå hela denna manual innan du använder eller servar denna produkt. Underlåtenhet att följa dessa varningar och instruktioner kan orsaka personskada eller skada på värdefull egendom. Undvik att barn använder produkten. Och hans produkt är inte en leksak. Låt inte barn leka .

Håll alla lågor och värmekällor borta från tälttyget. Tyget kommer att brinna om det lämnas i kontakt med någon eldkälla. Appliceringen av främmande ämnen på tälttyget kan göra de flambeständiga egenskaperna ineffektiva. Undvik skador, barn ska inte leka inuti produkten eller att lita på. Denna produkt rekommenderas inte under åskväder.

SETUP FÖRSIKTIGHETSÅTGÄRDER

92. Använd inte ljus, tändstickor eller öppna lågor av något slag i eller nära tältet.

93. Laga inte mat inne i tältet.

94. Bygg lägereldar i vinden och flera meter bort från tältet. Se till att helt släcka bränder innan du lämnar en campingplats eller innan du går i pension för natten.

95. Iaktta extrem försiktighet när du använder bränsle drivna lyktor eller värmare inuti eller runt tältet. Använd batteridrivna lyktor när det är möjligt.

96. Tanka inte lampor, värmare eller spisar inne i tältet.

97. Släck eller stäng av alla lyktor innan du går och lägger dig

98. Rök inte inne i tältet Förvara inte brandfarliga vätskor inuti tältet

99. Kör ALDRIG fordonsmotorn när tältet är monterat

100. Installera inte tältet när temperaturen är under 0° C/32° F eller när ditt fordon är blött, det kan orsaka skada

101. Tillåt alltid tillräcklig ventilation inne i tältet

102. Försök inte köra fordonet med tältet påsatt

103. För att förhindra att kolmonoxid kommer in i fordonet och tältområdet, kör inte motorn, laga inte mat inne i tältet och använd inte en gasolvärmare i tältet. Kolmonoxid är farligt för din hälsa.

104. Motorn måste vara avstängd och avgaserna måste vara helt kylda innan tältet installeras och används

SPARA DESSA INSTRUKTIONER

VAL AV CAMPING

29. Välj en jämn, jämn campingplats fri från stenar, grenar och andra hårda eller vassa föremål.

30. Undvik områden med luftledningarna och trädgrenar.

31. Parkera fordonet på vald campingplats.

32. Stäng av motorn och dra åt parkeringsbromsen.

HUR MAN FÖRVARAR

36. Rengör och torka tältet.

37. Vik in alla komponenter i tältet.

38. Rulla tältet, använd påsen som en guide.









39. Fäst med tältets knytbänder och sätt in i väskan.

40. Förvara på en sval, torr plats.

SPECIFIKATION

Modell	120904	120736	120858
Tält stil	5,0-5,2 fot	5,5-6,0 fot	6,4-6,7 fot
Markis	Ja	Ja	Ja
Färg	Grå	Grå	Grå
Årstider	3 säsong, sommar, höst, vår		
Material	Kropp: Oxford tyg 210D/PU2000 Nederst: oxford cloth 210D/PU2000		

DELLISTA

Inga.	Namn	Bild	ANTAL
1	Tält Väska		1
2	Krok		19
3	Regnfluga		1
4	Tält		1
5	Huvudstolpe (A)		2
6	Foajéstolpe (B)		1
7	Översta stolpen (C)		1
8	Pole Väska		1

LASTBIL TÄLTMONTERING

STEG1. Anslut de fyra buntarna med tältstänger för att särskilja A/B/C-stängerna.

Main Pole with Green Mark



Foyer Pole with Blue Mark



Top Pole



STEG 2 . Sätt in A/B/C-stängerna i motsvarande hylsa.

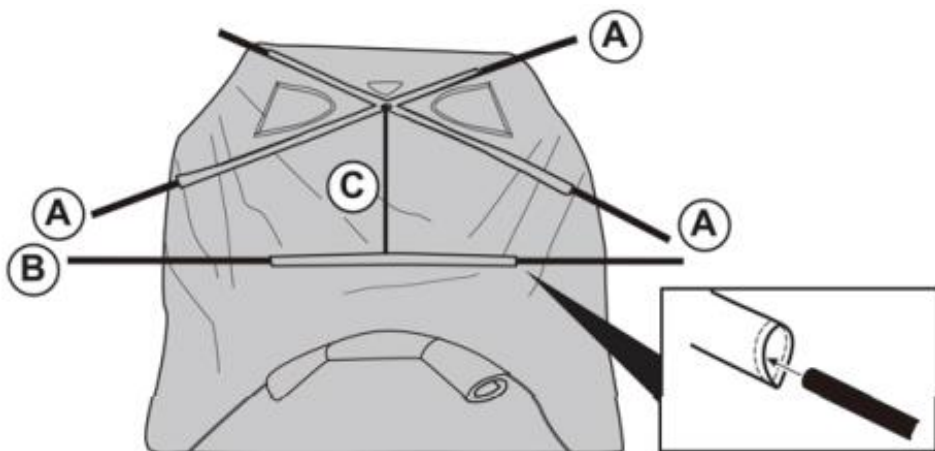

STEG 3. Sätt in båda ändarna av tältstången i motsvarande hylsa.

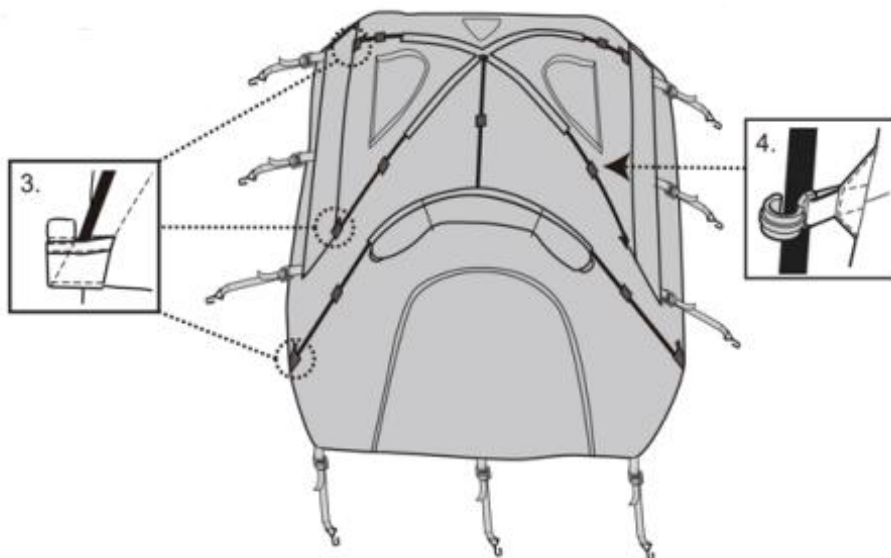

STEG 4. Häng alla krokar.

STEG 5. Sätt in C-stolpar i C-stolpens hylsa.

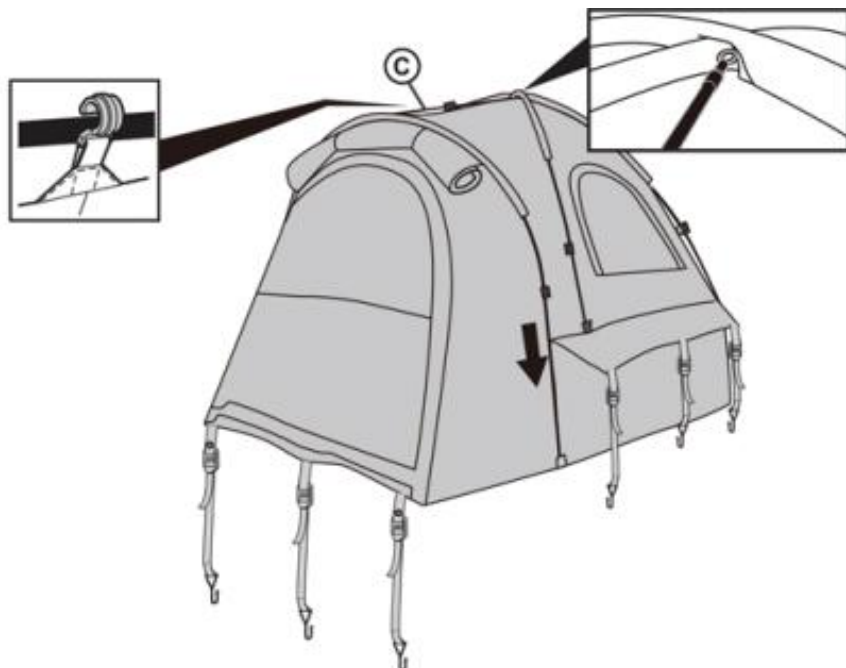

STEG 6. Montera det stångmonterade tältet på det bakre facket med tältdörren vänd utåt.



STEG 7 . Använd krokar för att fästa tältet på lastbilen och dra åt remmarna för att slutföra monteringen.

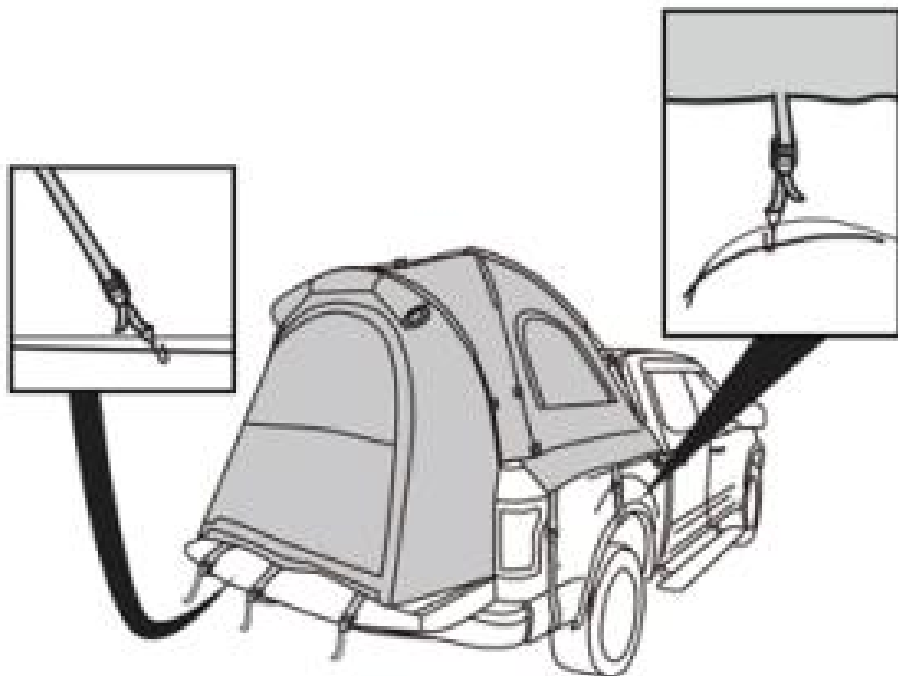

STEG 8 . Sätt locket ovanpå tältet som har installerats på lastbilen.

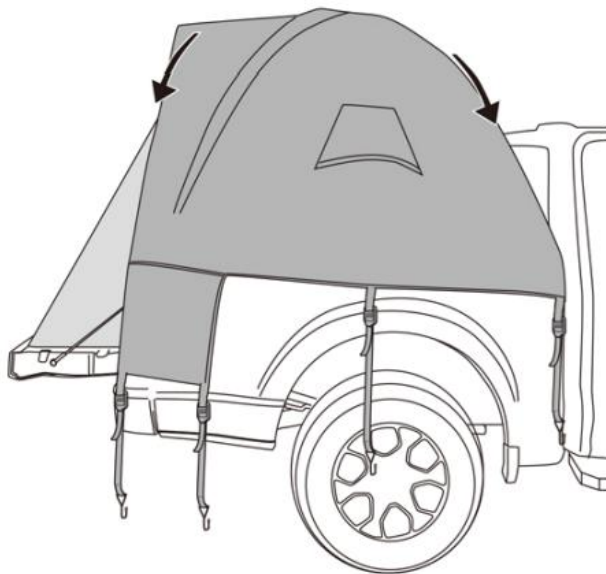

STEG 9. Använd krokar till fixera de täcka på lastbilen och dra åt remmar att slutföra de montering precis som STEG 7.

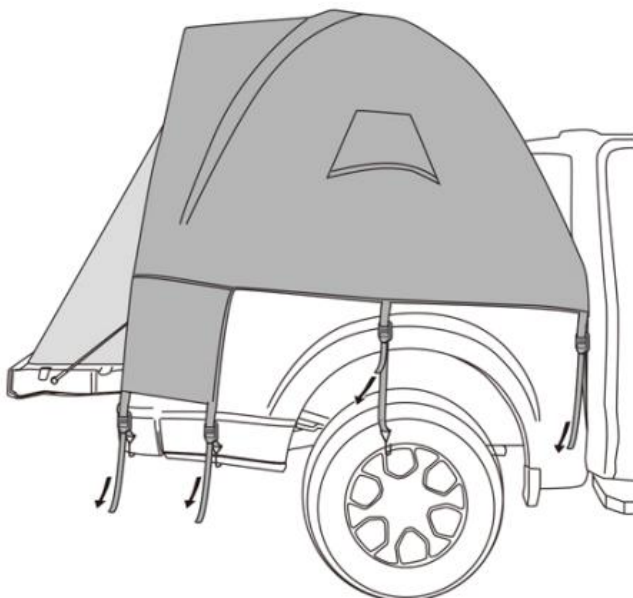

TÄLT VÅRD TIPS

1) Vi rekommenderar starkt att du försluter ditt tält innan du campar eftersom vatten kan tränga in i nålen hål i tyg. Detta är vanligt med tält och är inte a defekt.

2) Kondensation kanske bildas vid interiör yta av din tält. Jag t är orsakade av vatten ånga från din andetag, svett, eller några våt föremål i tältet. Vatten i tältet läcker inte genom tälttyget.

3) Den vattentäta beläggningen kan bära ner övertid. Det föreslås att spray en vattenavvisande beläggning på till tältet och regnfluga varje få år.

4) Undvika besprutning insekt frånstötande, hårspray, etc., inuti eller nära din tält, som de maj vara skadlig till de tält tyg och orsaka läckage.

5) Do inte lämna din tältset upp i direkt solljus längre än nödvändig. Om lämnas i solljus för långa perioder av tid, de tyg vilja blekna och försvagas.

6) Om blixtlås fastnar, smörj med kisel. Aldrig tvinga en dragkedja som detta kommer böja och förhindra dragkedja från stängning.

7) rulla ALDRIG upp eller packa undan ett blött/fuktigt tält. Detta kommer att orsaka mögel. Se till att ditt tält är helt torrt innan du förvarar det. Lagra din

Tält i a torra plats.

15) För att städa, handtvätt med en svamp med hjälp av mild tvål. Använd aldrig en tvättmaskin eller tvättmedel.

Tillverkare: Shanghaimuxinmuyeyouxiangongsi

Address: Shuangchenglu 803nong11hao1602A-1609shi, baoshanqu, shanghai 200000 CN.

Importerad till AUS: SIHAO PTY LTD. 1 ROKEVA STREETEASTWOOD NSW 2122 Australien

Importerad till USA: Sanven Technology Ltd. Suite 250, 9166 Anaheim Place, Rancho Cucamonga, CA 91730



YH CONSULTING LIMITED.

C/O YH Consulting Limited Office 147,
Centurion House, London Road,
Staines-upon-Thames, Surrey, TW18 4AX



E-CrossStu GmbH
Mainzer Landstr.69,
60329 Frankfurt am Main.

