

LEDing

TECHNOLOGIA JASNEJ PRZYSZŁOŚCI

Naświetlacze LED czujnikiem PIR

SMART|CLICK[®]

PRZYGOTOWANIE DO MONTAŻU:

Wszystkie czynności powinny być przeprowadzane przy **WYŁĄCZONYM NAPIĘCIU** i wykonywane przez wykwalifikowaną do tego osobę.



Napięcie zasilania 230V AC 50Hz.

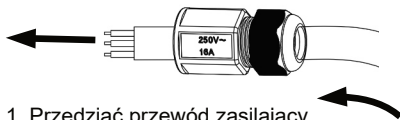

1. Przedziąć przewód zasilający przez dławik montażowy

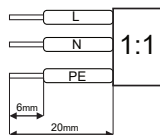

1:1
Odizolować i podłączyć wg odpowiednich zacisków

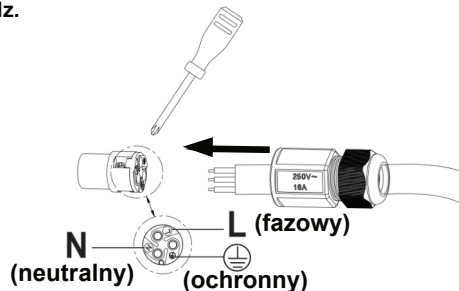

2. Przy pomocy wkrętaka przymocować odizolowane przewody zgodnie z oznaczeniami na złączu.

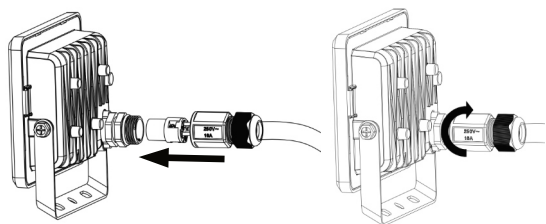

3. Dławik przymocować do złącza i zakręcić.
Naświetlacz jest gotowy do montażu.

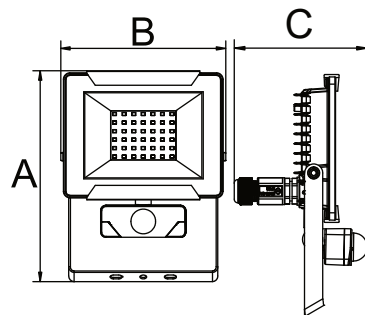

UWAGA! Podłączyć lampę za pomocą przewodu okrągłego **YDY 3x1,5mm²** lub **YDY 3x2,5mm²**. W przypadku podłączenia lampy na zewnątrz zachowanie szczelności lampy (**IP54**) zależy od prawidłowego podłączenia przewodu.

Symbol	Moc	LED SMD 2835	Strumień świetlny	waga	Wymiary A / B / C [mm]
NL 10/ 230K403PIR	10W	15szt.	800 lm	0,34kg	170 / 125 / 110
NL 20/ 230K411PIR	20W	28szt.	1600 lm	0,38kg	179 / 135 / 110
NL 30/ 230K403PIR	30W	42szt.	2400 lm	0,50kg	198 / 155 / 109
NL 50/ 230K403PIR	50W	70szt.	4000 lm	0,74kg	227 / 192 / 106



Montaż :

Mocowanie lampy na równych i stabilnych powierzchniach np. na ścianie (rys. 1,2,3) Skieruj reflektor zgodnie z wymaganym kierunkiem oświetlenia (rys. 2-3).

Optymalna wysokość instalacji 2,3-3m.

Za pomocą 3 pokręteł jak na rysunku nr 4. ustawią się parametry czujników.

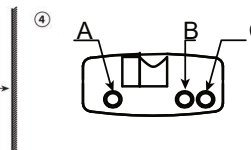
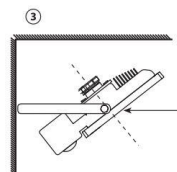
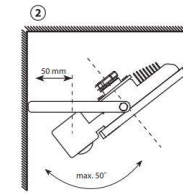
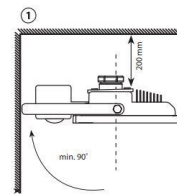

Ustawienie i regulacja parametrów czujników :

A – LUX - oświetlenie w zakresie: 5 luks <-> 2000 luks

B – RUCH - odległość wykrywania ruchu: 5 <-> 10m

C – CZAS - czas świecenia po ustaniu ruchu: 10s. <-> 10 min.

SMART|CLICK[®]

Jak uruchomić Smart Click?

1) **Wł** - **wył** - **Wł** - **wył** - **Wł** (w ciągu 5 sekund) → naświetlacz przełączy się w pracę ciągłą.

Jak wyłączyć funkcję Smart Click, żeby znów działał czujnik PIR ?

1) **wył** (min. 10 sekund) - **Wł** → naświetlacz przełączy się na czujnik PIR. lub

2) Po 8 godzinach w pracy ciągłej naświetlacz sam przełączy się na czujnik PIR

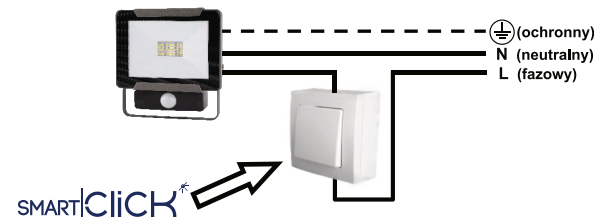

Konserwacja i czyszczenie:

Przed czyszczeniem wyłącz napięcie i poczekaj aż ostygnie jeśli jest gorąca. Czyścić miękką i wilgotną szmatką. Nie zanurzaj lampy w wodzie lub innych płynach.

UWAGI:

Montaż i podłączenie lampy powinna przeprowadzić wykwalifikowana osoba. Odległość od przedmiotu oświetlanego powinna wynosić min. 1 m. Jeśli reflektor jest montowany pod sufitem należy zachować dystans (minimum. 20cm) w celu prawidłowego chłodzenia.

UWAGA : Ten produkt zawiera źródło światła o klasie efektywności energetycznej **F**

Źródło światła zastosowane w tej oprawie oświetleniowej nie jest wymienne. W momencie zużycia źródła światła należy wymienić całą lampę.

Nigdy nie należy dokonywać samodzielnych napraw i przeróbek, a w przypadku wątpliwości skontaktować się z działem technicznym firmy Leding.Eu sp. z o.o. tel +48 52 522 22 38

