

# Oryginalna instrukcja obsługi

PL







Kiano Elegance 32 Tizen  
Kiano Elegance 40 Tizen  
Kiano Elegance 43 Tizen  
Kiano Elegance 50 Tizen  
Kiano Elegance 55 Tizen  
Kiano Elegance 65 Tizen

**WAŻNE:** Przed zainstalowaniem i użyciem telewizora należy uważnie przeczytać instrukcję obsługi. Instrukcję należy przechowywać w łatwo dostępnym miejscu na wypadek, gdyby była potrzebna.

Zdjęcie ma charakter wyłącznie poglądowy. Proszę zapoznać się z rzeczywistym produktem!

# Ostrzeżenie dotyczące bezpieczeństwa

	<b>UWAGA</b> <b>RYZIKO PORAŻENIA PRĄDEM ELEKTRYCZNYM NIE OTWIERAĆ</b>	
<p>Ostrzeżenie: Aby zmniejszyć ryzyko porażenia prądem elektrycznym, nie zdejmuj pokrywy ani tylnej części urządzenia. Wewnątrz urządzenia nie ma części, które mogą być naprawiane przez użytkownika. Serwisowanie urządzenia należy powierzyć wykwalifikowanemu personelowi serwisowemu.</p>		
	<p>Symbol błyskawicy z grotem strzały w trójkącie równobocznym ma na celu ostrzec użytkownika o obecności niez izolowanego niebezpiecznego napięcia w obudowie produktu, które może być wystarczająco duże, aby stwarzać ryzyko porażenia prądem elektrycznym.</p>	
		<p>Wykrzyknik w trójkącie równobocznym ma na celu ostrzec użytkownika o obecności ważnych instrukcji dotyczących obsługi i konserwacji (serwisowania) zawartych w dokumentacji dołączonej do telewizora.</p>

**OSTRZEŻENIE: ABY ZMNIJSZYĆ RYZYKO POŻARU LUB PORAŻENIA PRĄDEM, NIE NALEŻY WYSTAWIĄĆ TEGO URZĄDZENIA NA DZIAŁANIE DESZCZU LUB WILGOCI.**

**UWAGA: ZMIANY LUB MODYFIKACJE, KTÓRE NIE ZOSTAŁY WYRAŹNIE ZATWIERDZONE PRZEZ STRONĘ ODPOWIEDZIALNĄ ZA ZGODNOŚĆ Z PRZEPISAMI FCC, MOGĄ SPOWODOWAĆ UTRATĘ PRAWA UŻYTKOWNIKA DO KORZYSTANIA Z TEGO URZĄDZENIA.**

## Ostrzeżenie dotyczące bezpieczeństwa

Przed rozpoczęciem użytkowania urządzenia należy zapoznać się z niniejszą instrukcją obsługi.

### ROZMIESZCZENIE

- Nie należy umieszczać urządzenia na niestabilnym wózku, stojaku, statywie, uchwycie, stole lub półce.
- Nie wystawiaj urządzenia na bezpośrednie działanie promieni słonecznych ani innych źródeł ciepła.
- Nie należy używać płynów w pobliżu urządzenia ani na jego powierzchni.
- Nigdy nie rozlewać żadnych płynów na urządzenie.
- Nie należy umieszczać urządzenia w pobliżu urządzeń wytwarzających pola magnetyczne.
- Nie należy umieszczać ciężkich przedmiotów na urządzeniu.

### TEMPERATURA

- Nie należy umieszczać urządzenia w pobliżu lub nad grzejnikiem lub kaloryferem.
- Jeśli urządzenie zostanie nagle przeniesione z zimnego do ciepłego miejsca, należy odłączyć przewód zasilający na co najmniej dwie godziny, aby wilgoć, która mogła się zgromadzić wewnątrz urządzenia, całkowicie wyparowała.

### WILGOTNOŚĆ

- Nie wystawiaj urządzenia na działanie deszczu, wilgoci ani nie umieszczaj go w pobliżu wody.
- Zapewnij suszenie w pomieszczeniu, w chłodnym miejscu.

### WENTYLACJA

- Utrzymuj otwory wentylacyjne w czystości.

### OSTRZEŻENIE (dotyczy wyłącznie modeli o masie powyżej 7 kg)

- Nigdy nie stawiaj telewizora w niestabilnym miejscu. Telewizor może spaść, powodując poważne obrażenia ciała lub śmierć. Wielu urazów, zwłaszcza u dzieci, można uniknąć, stosując proste środki ostrożności, takie jak:
- Korzystanie z szafek lub stojaków zalecanych przez producenta telewizora.
  - Korzystanie wyłącznie z mebli, które mogą bezpiecznie utrzymać telewizor.
  - Upewnienie się, że telewizor nie wystaje poza krawędź mebla, na którym jest umieszczony.
  - Nie należy ustawiać telewizora na wysokich meblach (np. szafkach lub regałach) bez zamocowania zarówno mebli, jak i telewizora do odpowiedniego podparcia.
  - Nie należy umieszczać telewizora na tkaninie lub innych materiałach, które mogą znajdować się pomiędzy telewizorem a meblem podtrzymującym.
  - Należy uświadamiać dzieciom niebezpieczeństwa związane z wchodzeniem na meble w celu sięgnięcia do telewizora lub jego pilotów.
- Jeśli dotychczasowy telewizor zostanie zachowany i przeniesiony w inne miejsce, należy zastosować te same zasady, co powyżej.

# Ważne instrukcje dotyczące bezpieczeństwa

1. Przeczytaj te instrukcje.
2. Zachowaj te instrukcje.
3. Zwracaj uwagę na wszystkie ostrzeżenia.
4. Postępuj zgodnie ze wszystkimi instrukcjami.
5. Nie używaj tego urządzenia w pobliżu wody. Na przykład nie używaj go w pobliżu wanny do prania, w wilgotnej piwnicy, w pobliżu basenu itp.
6. Czyść wyłącznie suchą szmatką.
7. Nie zasłaniaj otworów wentylacyjnych. Instaluj zgodnie z instrukcjami producenta. Otwory i szczeliny w tylnej lub dolnej części obudowy służą do wentylacji, zapewniając niezawodne działanie telewizora i chroniąc go przed przegrzaniem. Otwory te nie mogą być zasłaniane ani zakrywane. Otwory nie powinny być zasłaniane przez umieszczenie telewizora na łóżku, sofie, dywanie lub innej podobnej powierzchni.
8. Nie instaluj w pobliżu źródeł ciepła, takich jak grzejniki, kaloryfery, piece lub inne urządzenia (w tym wzmocniacze) wytwarzające ciepło.
9. Nie należy uniemożliwiać działania zabezpieczeń wtyczki spolaryzowanej lub uziemiającej. Wtyczka spolaryzowana ma dwa bolce, z których jeden jest szerszy od drugiego. Wtyczka uziemiająca ma dwa bolce i trzeci bolec uziemiający. Szeroki bolec lub trzeci bolec służy zapewnieniu bezpieczeństwa użytkownika. Jeśli dostarczona wtyczka nie pasuje do gniazdka, należy skonsultować się z elektrykiem w celu wymiany przestarzałego gniazdka.
10. Należy chronić przewód zasilający przed nadeptaniem lub przycięciem, szczególnie w miejscach wtyczek, gniazdek i punktów wyjścia z urządzenia.
11. Należy używać wyłącznie akcesoriów/osprzętu określonych przez producenta.
12. Używaj wyłącznie wózek, podstawę, statywem, uchwytem lub stołem określonym przez producenta lub sprzedawanym wraz z urządzeniem. W przypadku korzystania z wózka należy zachować ostrożność podczas przemieszczania zestawu wózek/urządzenie, aby uniknąć obrażeń spowodowanych przewróceniem się. Zestaw telewizor i wózek należy przemieszczać ostrożnie. Gwałtowne hamowanie, użycie nadmiernej siły i nierówna powierzchnia mogą spowodować przewrócenie się zestawu składającego się z telewizora i wózka.
13. Podczas burzy z wyładowaniami atmosferycznymi lub gdy urządzenie nie jest używane przez dłuższy czas, należy odłączyć je od zasilania. Aby zapewnić dodatkową ochronę odbiornika telewizyjnego podczas burzy z wyładowaniami atmosferycznymi lub gdy nie jest on używany przez dłuższy czas, należy odłączyć go od gniazdka ściennego i odłączyć antenę lub system kablowy. Zapobiegnie to uszkodzeniu telewizora w wyniku wyładowań atmosferycznych i przepięć w sieci elektrycznej.
14. Wszelkie naprawy należy powierzać wykwalifikowanemu personelowi serwisowemu. Naprawa jest wymagana, gdy urządzenie zostało w jakikolwiek sposób uszkodzone, np. przewód zasilający lub wtyczka są uszkodzone, do urządzenia dostała się ciecz lub przedmioty, urządzenie zostało narażone na działanie deszczu lub wilgoci, nie działa normalnie lub zostało upuszczone.
15. Telewizor powinien być zasilany wyłącznie z źródła zasilania wskazanego na tabliczce znamionowej. Jeśli klient nie ma pewności co do rodzaju zasilania w swoim domu, powinien skonsultować się ze sprzedawcą urządzenia lub lokalnym dostawcą energii elektrycznej. Informacje na temat zasilania pilota telewizora można znaleźć w instrukcji obsługi.
16. Telewizor nie może być narażony na działanie kapiącej lub rozpryskującej się wody. Na telewizorze nie należy umieszczać żadnych przedmiotów wypełnionych płynami, takich jak wazon.
17. Nie należy wkładać żadnych przedmiotów do otworów w telewizorze, ponieważ mogą one zetknąć się z niebezpiecznym napięciem lub innymi elementami elektrycznymi, co może spowodować pożar lub porażenie prądem. Nie należy rozlewać żadnych płynów na telewizor.
18. Przed czyszczeniem odłącz telewizor od gniazdka ściennego. Nie używaj płynów ani środków czyszczących w aerozolu. Do czyszczenia używaj wilgotnej ściereczki.
19. Telewizora nie wolno ustawiać w pobliżu lub nad grzejnikiem lub innym źródłem ciepła. Telewizora nie wolno umieszczać w zabudowie, takiej jak regał lub szafka, chyba że zapewniono odpowiednią wentylację lub przestrzegano instrukcji producenta.
20. Nie należy umieszczać telewizora na niestabilnym wózku, stojaku, trójnogu, uchwycie lub stole. Telewizor może spaść, powodując poważne obrażenia osób i poważne uszkodzenia urządzenia.
21. Nie próbuj samodzielnie naprawiać tego telewizora, ponieważ otwarcie lub zdjęcie osłon może narazić Cię na niebezpieczne wysokie napięcie lub inne zagrożenia. Wszystkie naprawy należy powierzyć wykwalifikowanemu personelowi serwisowemu.
22. Przed przystąpieniem do przeglądu należy podjąć środki zapobiegające powstawaniu elektryczności statycznej i zabezpieczyć panel, aby uniknąć uszkodzenia panelu i wrażliwych elementów płyty głównej, np. układów scalonych itp.
23. **OSTRZEŻENIE:** Aby zapobiec obrażeniom, urządzenie należy bezpiecznie przymocować do podłogi/ściany zgodnie z instrukcją instalacji.



# Przygotowanie nowego telewizora

## Sprawdź akcesoria

Sprawdź akcesoria dołączone do telewizora.



Telewizor LED

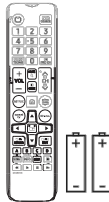

Pilot zdalnego sterowania i baterie

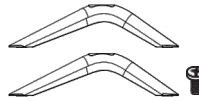

Podstawa telewizora i śruby



Instrukcja obsługi

## Instrukcja montażu podstawy

Telewizor jest dostarczany z podstawą oddzielną od obudowy. Aby ustawić podstawę telewizora, należy postępować zgodnie z poniższą instrukcją.

1. Panel łatwo ulega zarysowaniu, dlatego należy:  
Połóż miękką ściereczkę na stole i umieść telewizor ekranem do dołu na ściereczce.  
Uwaga: Przed montażem/demontażem podstawy należy zawsze odłączyć przewód zasilający.
2. Weź podstawę. Wyrównaj otwory na śruby w podstawie i telewizorze, a następnie wkręć śruby w otwory w podstawie i dokręć je.  
Uwaga: Aby zapewnić stabilność telewizora, należy dokręcić wszystkie śruby.

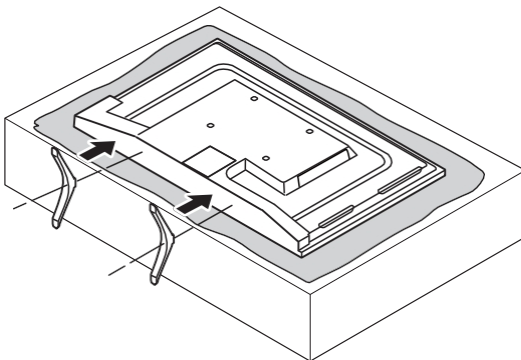

Zwróć uwagę na kierunek podstawy:

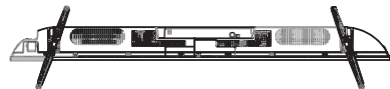

Widok telewizora od dołu  
(przednia obudowa skierowana w dół)

Ilustracja ma charakter wyłącznie poglądowy, należy kierować się rzeczywistym wyglądem)

# Montaż na ścianie (jeśli możliwy)

32"/40"/43"/50"/55"

## Mounting Installation

Krok pierwszy: Zamocuj uchwyt na ścianie;

Krok drugi: Zablokuj uszczelkę wspornika na tylnej pokrywie;

Krok trzeci: Zamontuj telewizor w odpowiednich otworach uchwytu.

### Simple installation diagram

Wall set screw  
Attach the hanger to the wall

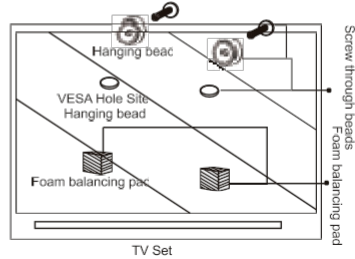
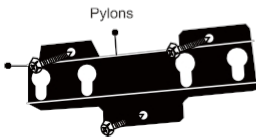

65"

### Krok 1

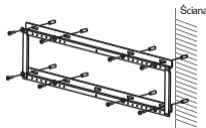

▲ Średnica otworu w ścianie powinna być mniejsza niż średnica śruby. (Uwaga: średnica otworu w ścianie powinna być mniejsza niż 10 mm).

1. Jak pokazano poniżej po lewej stronie, należy zaznaczyć 8 otworów na ścianie i wywiercić otwory w odpowiednich miejscach.
2. Przykręć „płytę ścienną” za pomocą 8 śrub rozporowych, aby zamocować ją na ścianie. (4 w górnej linii, 4 w dolnej linii).

### Krok 2

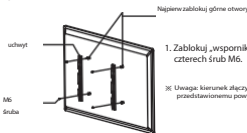

1. Zablokuj „wspornik” na tylnej obudowie monitora za pomocą czterech śrub M6.

※ Uwaga: kierunek złącza powinien być ściśle zgodny z przekierowaniem powyżej schematu.

### 2. Uwaga!

Podczas blokowania „wspornika” na monitorze należy upewnić się, że otwory znajdują się w tej samej pozycji poziomej.

Uwaga: W przypadku woli należy wybrać śrubę M6.

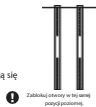

! Zablokuj otwory w tej samej pozycji poziomej.

### Krok 3

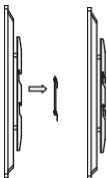

Zgodnie z krokiem

1, zamocuj „ws p omnik” z monitorem do uchwytu montażowego przymocowanego do ściany.

### Krok 4



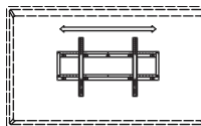



Możliwość regulacji w lewo i w prawo

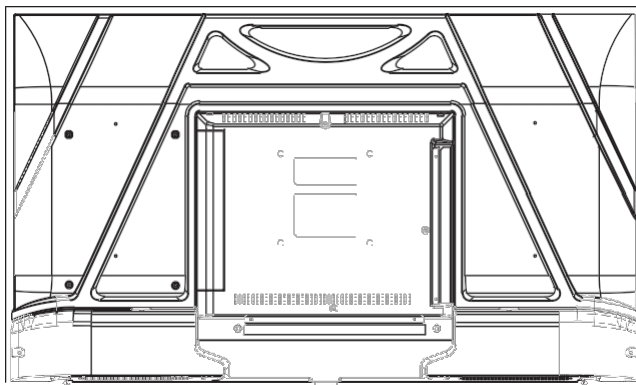

Sprawdź, czy złącze uchwytu ściennego jest dobrze zamocowane do „płytki ściennej”. Monitor można regulować w lewo i w prawo oraz odwrotnie.

# Opis gniazd telewizyjnych

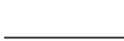

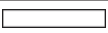
Złącze	Funkcja	Opis
	DVB-T2	Złącze wejściowe anteny Podłącz do urządzenia z wyjściem antenowym lub gniazdem antenowym w ścianie.
	DVB-S2	Złącze wejściowe DVB-S2. Podłącz do LNBF.
	USB	Podłącz pamięć USB.
	<b>Optyczne</b>	Złącze cyfrowego wejścia optycznego dla wzmacniacza audio.
	RJ45	Podłącz do Internetu.
	AV IN	Wejście wideo i audio (L/R), audio (L/R) może być używane jako wejście audio YPBPR.
	HDMI	Podłączenie do urządzeń z wyjściem HDMI.
	<b>CI</b>	Gniazdo dla urządzenia Common Interface (dekoder)

# Schemat podłączenia urządzeń zewnętrznych

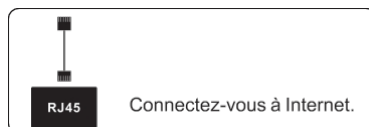
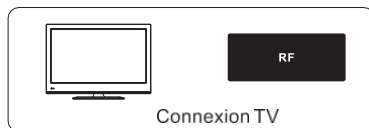
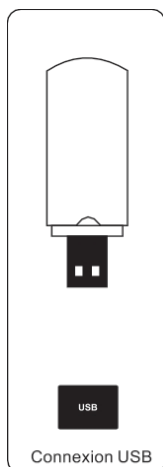
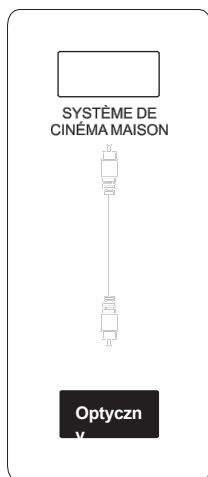
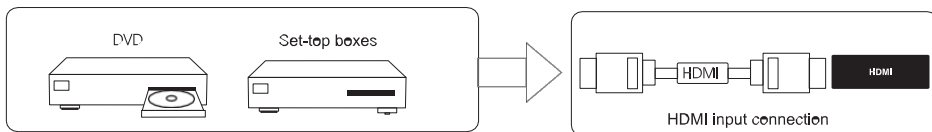

# Klawiatura boczna i panel przedni

## Przyciski klawiatury

Jeśli nie możesz znaleźć pilota, możesz użyć przycisków klawiatury bocznej telewizora, aby obsługiwać wiele funkcji telewizora.

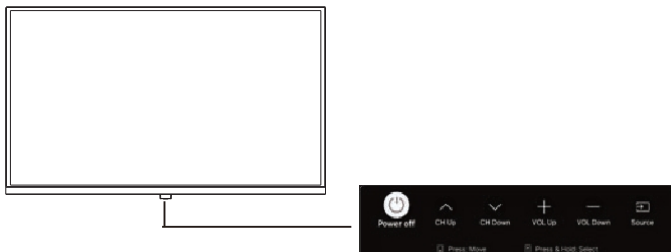

1. **POWER(u' )** : W trybie czuwania lekkie naciśnięcie spowoduje włączenie telewizora. W trybie pracy lekkie naciśnięcie spowoduje wyświetlenie menu funkcji, a długie naciśnięcie spowoduje wyłączenie telewizora.
2. **Źródło**: Wyświetla listę wyboru Źródła.
3. **CH Up**: Przegląda listę kanałów w górę. W systemie menu telewizora działa jak strzałka w górę na pilocie i może służyć do wybierania opcji menu.
4. **CH Down**: Przegląda listę kanałów w dół. W systemie menu telewizora działa jak strzałka w dół na pilocie zdalnego sterowania i może służyć do wybierania opcji menu.
5. **VOL Up**: Zwiększa głośność. W systemie menu telewizora służy do wybierania opcji menu.
6. **VOL Down**: Zmniejsza głośność. W systemie menu telewizora służy do wybierania opcji menu.

## Panel przedni

Wskaźnik zasilania: świeci się na czerwono w trybie czuwania; pozostaje wyłączony po włączeniu zasilania.

Czujnik pilota zdalnego sterowania: Czujnik podczerwieni pilota zdalnego sterowania, który odbiera promienie podczerwone wysyłane przez pilota.

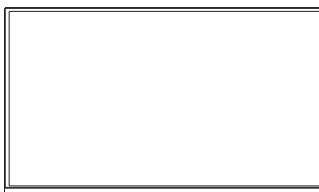

Wskaźnik zasilania/trybu czuwania  
Czujnik pilota zdalnego sterowania

**UWAGA:** Jeśli wokół ekranu znajduje się folia ochronna, należy ją usunąć przed użyciem telewizora.

# Instrukcja obsługi pilota

## Wkładanie baterii do pilota

1. Zdejmij pokrywę komory baterii z tyłu pilota, podnosząc pokrywę.
2. Włóż 2 baterie AAA, upewniając się, że bieguny (+ i -) są prawidłowo ustawione.
3. Załóż pokrywę.

Jeśli pilot nie działa, sprawdź następujące kwestie:

- Czy bieguny (+, -) są prawidłowe?
- Czy baterie są zużyte?
- Czy nastąpiła awaria zasilania AG?
- Czy przewód zasilający jest podłączony?
- Czy w pobliżu czujnika pilota występują zakłócenia lub przeszkody?

UWAGA:

- Zużyte baterie należy poddać recyklingowi.
- Przechowywać w miejscu niedostępnym dla dzieci.
- NIE należy używać jednocześnie nowych i starych baterii.
- Wymień obie baterie jednocześnie.
- W przypadku długotrwałego niekorzystania z pilota należy wyjąć baterie z urządzenia.

Ostrzeżenie: Żadnych baterii (opakowanych lub używanych) nie wolno wystawiać na działanie wysokich temperatur, takich jak promienie słoneczne lub ogień.

## Kąt odbioru pilota

Używaj pilota zdalnego sterowania w zakresie odległości i kąta pokazanego poniżej.

Czujnik pilota

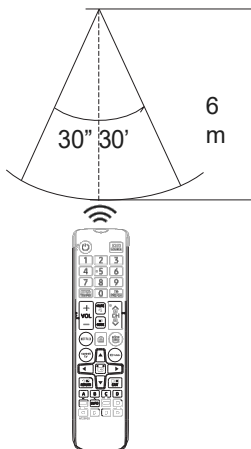

# Pilot zdalnego sterowania

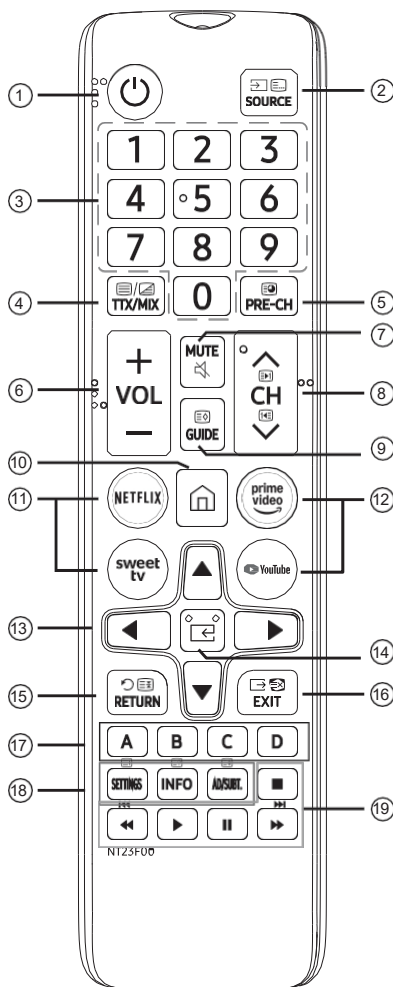

Numer	Opis
1	Włącza i wyłącza telewizor.
2	Wyświetla i wybiera dostępne źródła sygnału wideo.
3	Zapewnia bezpośredni dostęp do kanałów.
4	Alternatywnie wybiera tryb teletextu, pełny TTX/podwójny TTX/mieszany/telewizja na żywo.
5	Powrót do poprzedniego kanału.
6	Reguluje głośność.
7	Włącza/wyłącza dźwięk.
8	Zmienia bieżący kanał.
9	Wyświetla ekran przewodnika.
10	Naciśnij, aby przejść do strony głównej multimediiów.
11/12	Naciśnij każdy przycisk, aby uruchomić jego funkcję. Dostępne aplikacje mogą się różnić w zależności od regionu geograficznego lub dostawcy treści.
13	Przesuwa kursor, wybiera pozycje menu ekranowego i zmienia wartości widoczne w menu telewizora.
14	Wybiera lub uruchamia zaznaczoną pozycję.
15	Powrót do poprzedniego menu lub kanału.
16	Zamknięcie menu.
17	Użyj tych przycisków zgodnie z instrukcjami wyświetlanymi na ekranie telewizora.
18	<b>USTAWIENIA</b> Wyświetla główne menu ekranowe. <b>INFO</b> Wyświetla informacje o aktualnym programie lub treści. <b>AD/SUBT</b> Wyświetla skróty dostępności.
19	Użyj tych przycisków z określonymi funkcjami. Użyj tych przycisków zgodnie z instrukcjami wyświetlanymi na ekranie telewizora.

- Ten pilot zdalnego sterowania ma punkty Braille'a na przyciskach zasilania, kanałów, głośności i wyboru i może być używany przez osoby niewidzące.
- Jeśli używasz pilota dołączonego do telewizora do sterowania innym telewizorem, niektóre funkcje mogą nie działać prawidłowo.
- Ta funkcja może nie być obsługiwana w zależności od modelu.

# Kreator konfiguracji

## Kreator konfiguracji

Ustawienia systemowe pojawiają się po pierwszym uruchomieniu telewizora. Proszę skonfigurować zgodnie z instrukcją wyświetlaną na ekranie. Naciśnij przycisk OK, aby rozpocząć konfigurację.

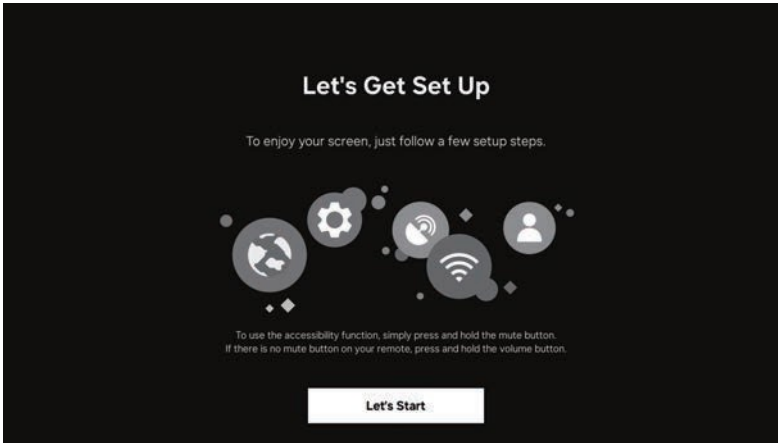

Naciśnij przycisk ▼/▲, aby wybrać swój kraj lub region, naciśnij przycisk OK, aby potwierdzić i przejść do następnego kroku.

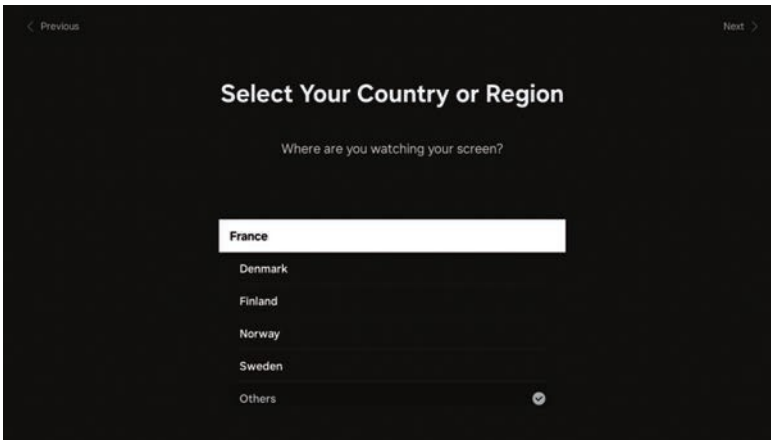

Ten interfejs służy wyłącznie jako odniesienie. Wybierz zgodnie z rzeczywistym krajem!

## Kreator konfiguracji

Naciśnij przycisk ◀/▶, aby skonfigurować i wybrać połączenie urządzeń z ekranem, a następnie rozpocznij konfigurację.

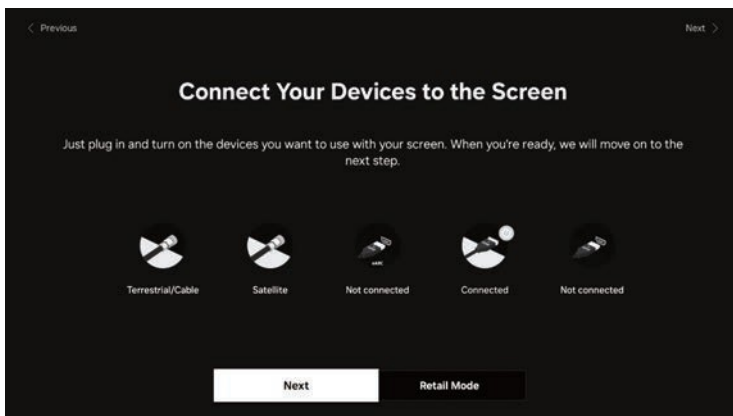

Ten interfejs służy wyłącznie jako odniesienie. Ikony wyświetlane na porcie HDMI wskazują liczbę podłączonych portów.

Naciśnij przycisk ◀/▶, aby wybrać stronę konfiguracji sygnału. Wybierz podłączoną antenę, której chcesz używać do odbioru kanałów, a następnie wybierz każdą pozycję i wybierz odpowiednie ustawienie. Następnie wybierz opcję Dalej, aby wyszukać kanały.

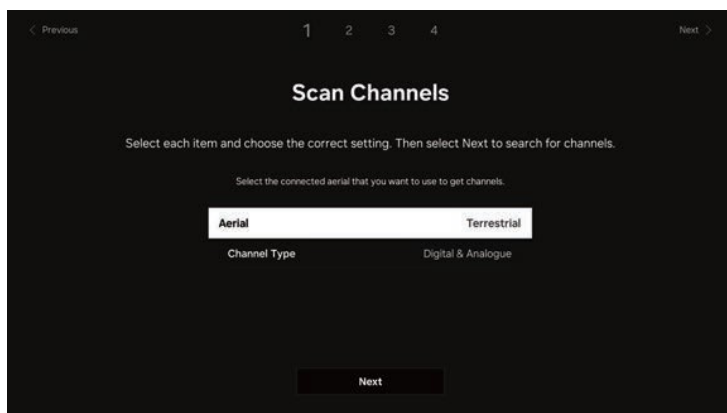

## Kreator konfiguracji

Naciśnij przyciski ▲/▼, aby wybrać sieć Wi-Fi. Po nawiązaniu połączenia naciśnij przycisk przycisk potwierdzenia, aby przejść do następnego ekranu.

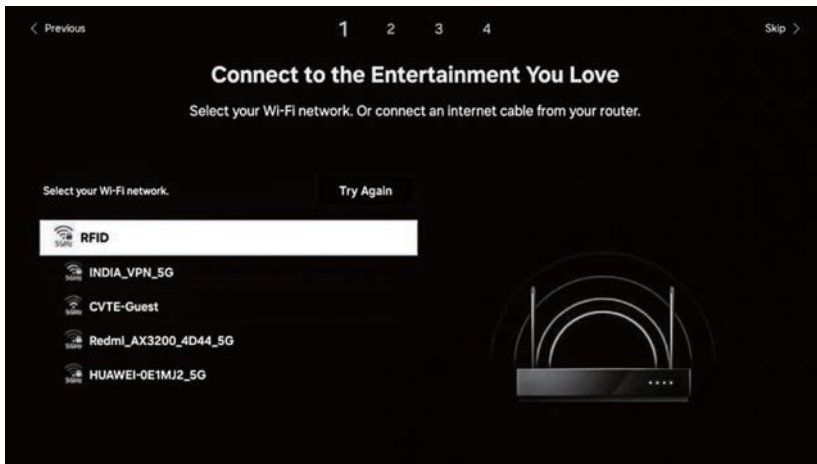

Wybierz „OK”, aby wyrazić zgodę na Warunki użytkowania i Informację o ochronie prywatności, a następnie wybierz opcję włączenia określonych usług dodatkowych, zaznaczając je pojedynczo.

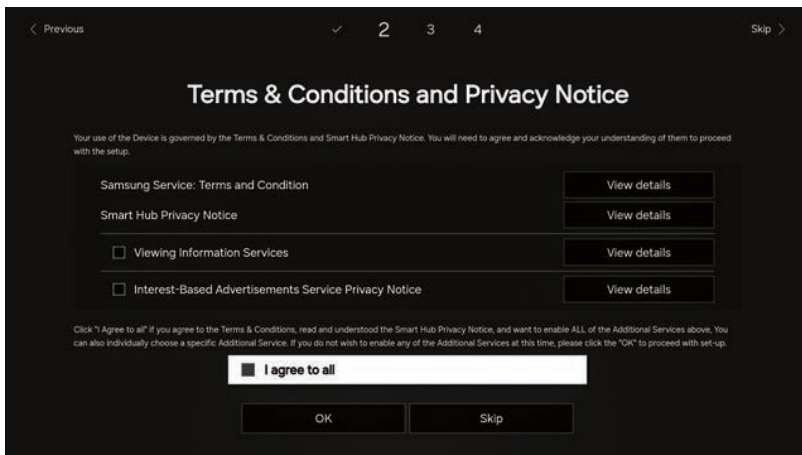

## Kreator konfiguracji

Kliknij Rozpocznij konfigurację, aby przejść do następnego ekranu.

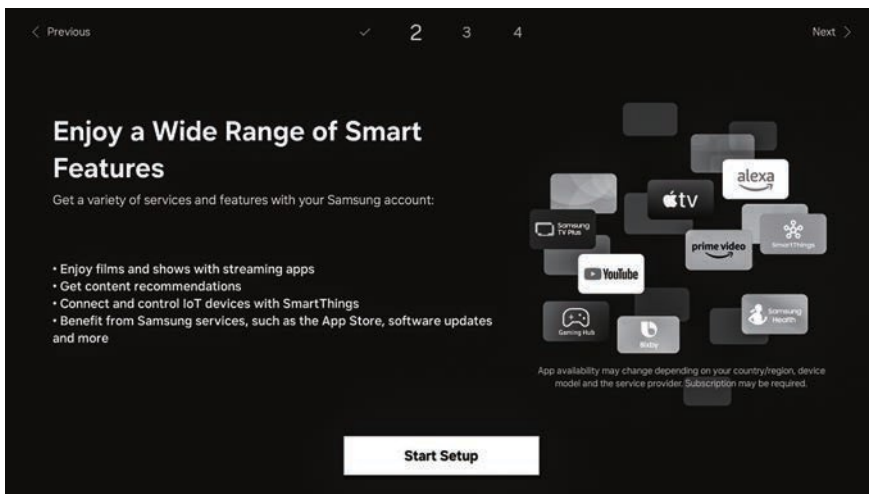

Zaloguj się na konto Samsung lub przejdź do następnego kroku.

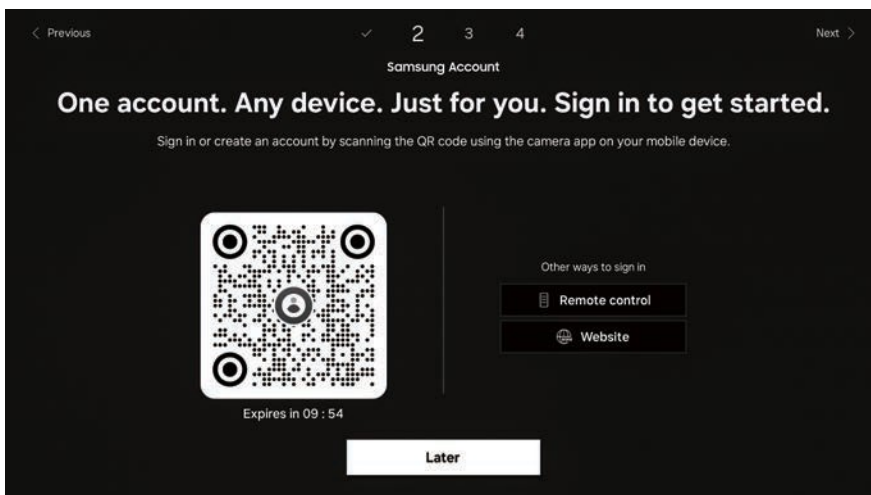

Ten interfejs służy wyłącznie do celów informacyjnych. Kod QR jest generowany losowo. Zeskanowanie kodu QR spowoduje przejście do interfejsu logowania do konta Samsung.

## Kreator konfiguracji

Naciśnij przycisk ◀/▶/▼/▲, aby wybrać źródło sygnału telewizyjnego i zeskanować kanał.

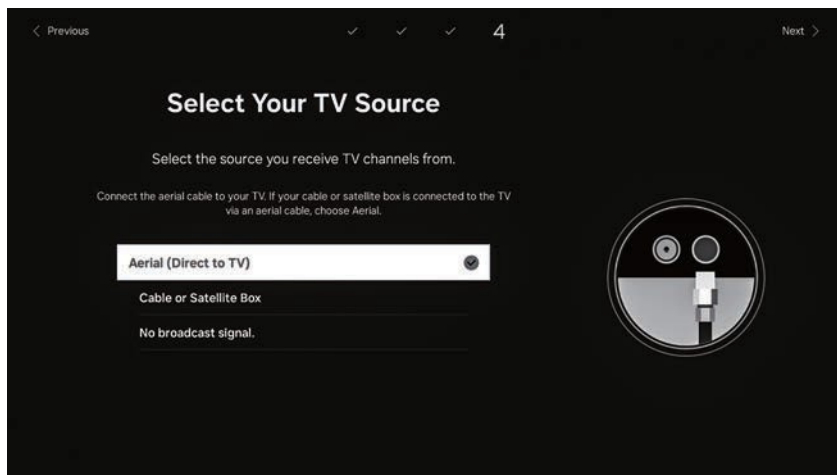

Sprawdź poniższe ustawienia, aby upewnić się, że wszystko jest zgodnie z Twoimi oczekiwaniami, a następnie przejdź do następnego kroku.

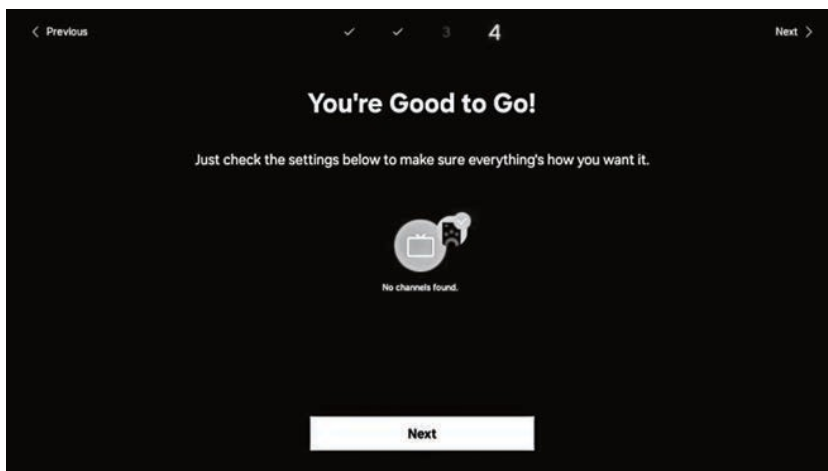

## Strona główna

Po zakończeniu pracy kreatora konfiguracji przejdź do strony głównej.

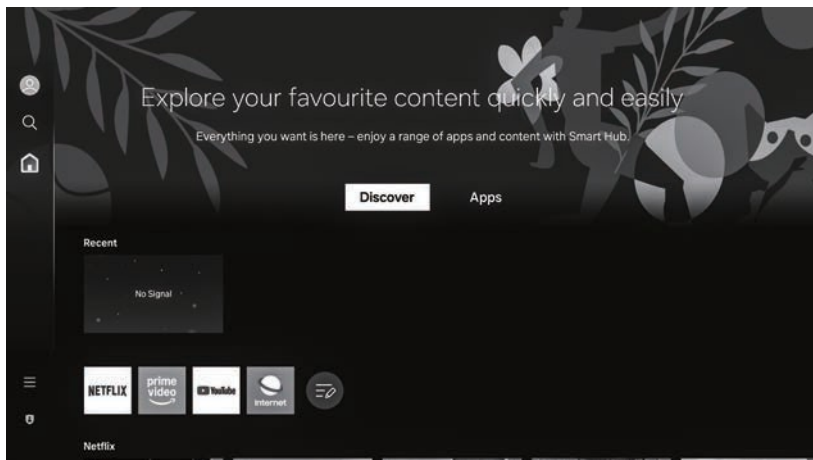

Naciśnij przycisk ◀ na pilocie, aby wyświetlić menu ustawień.

Następnie możesz wybrać żądaną opcję zgodnie z własnymi wymaganiami.

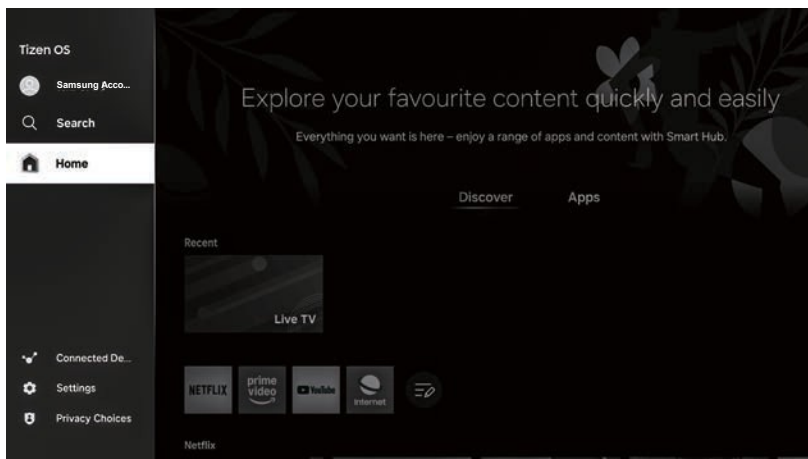

### Źródło

Wybierz „Podłączone urządzenia” z panelu opcji po lewej stronie, aby uzyskać dostęp do źródła sygnału.

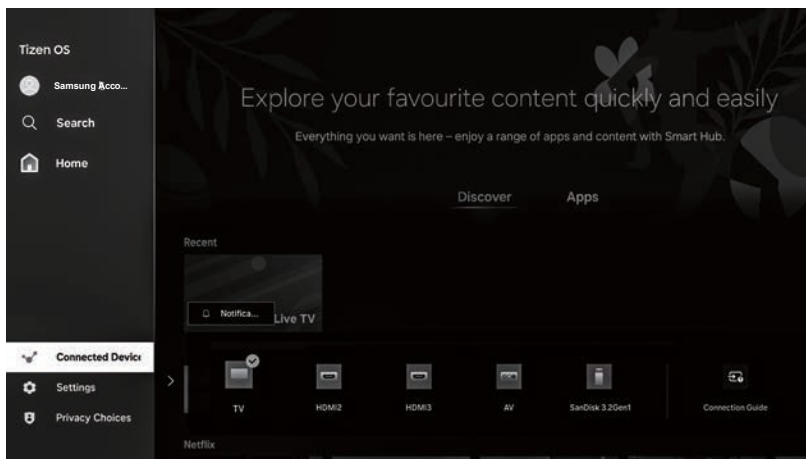

Po wejściu do menu wyboru źródła kanał HDMI i port pojawią się dopiero po podłączeniu. Użyj przycisków kierunkowych na pilocie, aby wybrać żądane połączenie źródła.

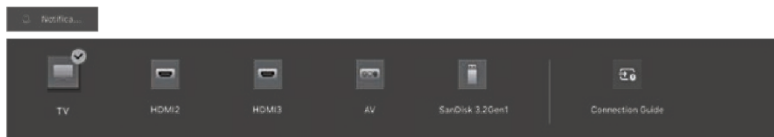

# Obsługa menu

## Ustawienia

Wybierz „Ustawienia” z panelu opcji po lewej stronie, aby uzyskać dostęp do interfejsu ustawień.

Użyj przycisków lewego i prawego na pilocie, aby przewijać i wybrać opcję, którą chcesz skonfigurować.

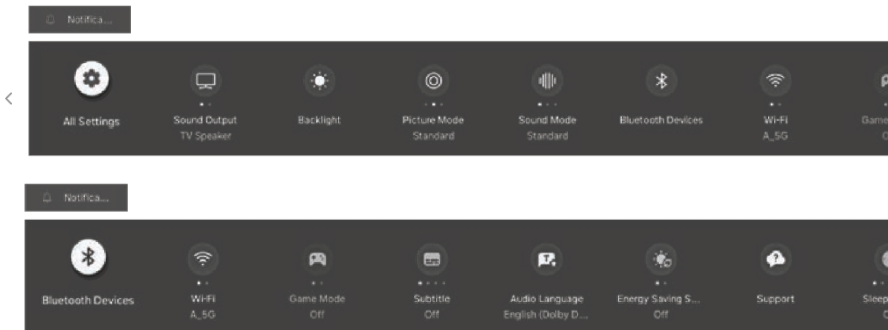

## Ustawienia menu

Wybierz „Ustawienia” z panelu opcji po lewej stronie lub naciśnij przycisk Ustawienia na pilocie, aby uzyskać dostęp do menu ustawień. Następnie wybierz „Wszystkie ustawienia”, aby przejść do interfejsu menu głównego. Użyj przycisków ▼/▲ na pilocie, aby wybrać żądaną opcję.

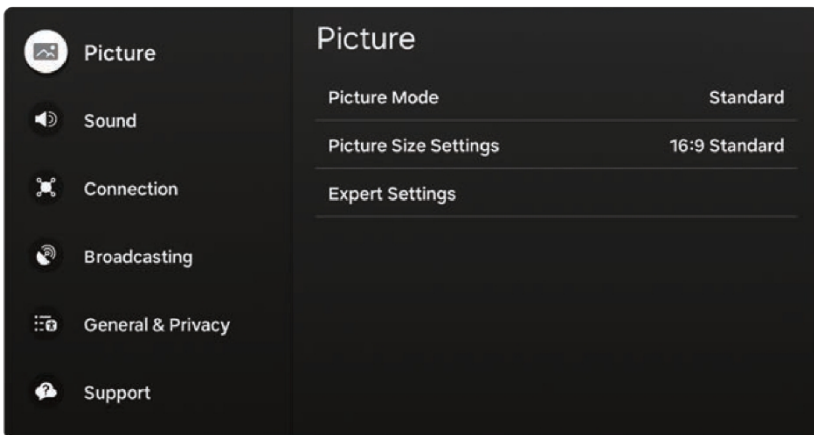

# Obsługa menu

## Ustawienia obrazu

Z opcji po lewej stronie wybierz „Obraz”, aby przejść do interfejsu obrazu. W tym interfejsie można wybrać wymagane ustawienia.

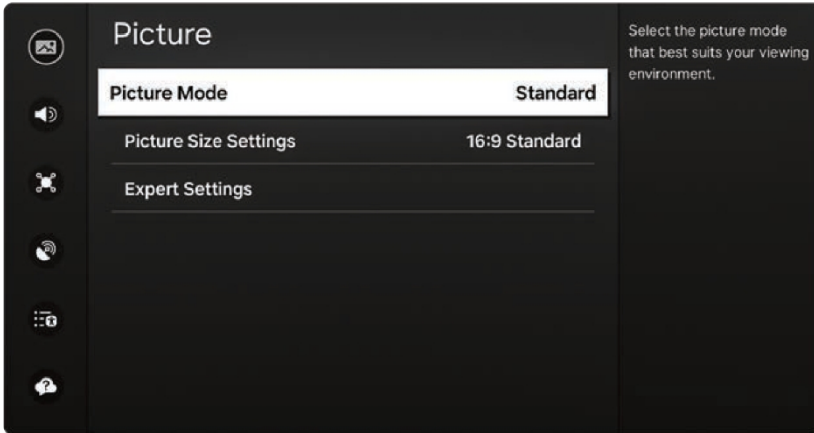

## Ustawienia dźwięku

Z opcji po lewej stronie wybierz „Dźwięk”, aby przejść do interfejsu dźwięku. W tym interfejsie możesz wybrać wymagane ustawienia.

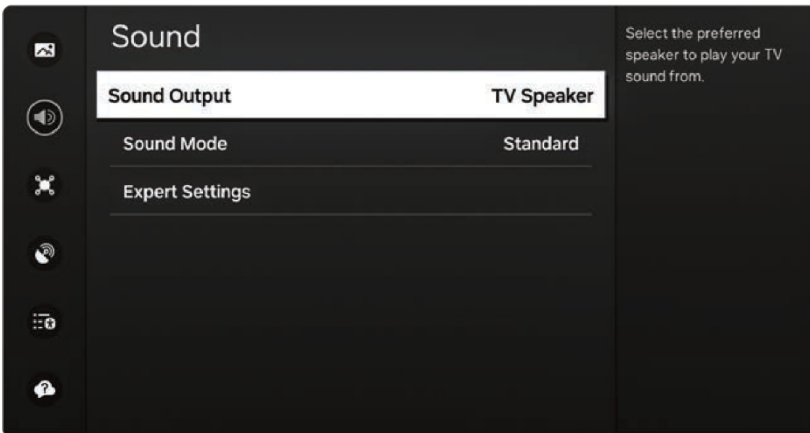

### Ustawienia połączenia

Z opcji po lewej stronie wybierz „Połączenie”, aby przejść do interfejsu połączenia. W tym interfejsie można wybrać wymagane ustawienia.

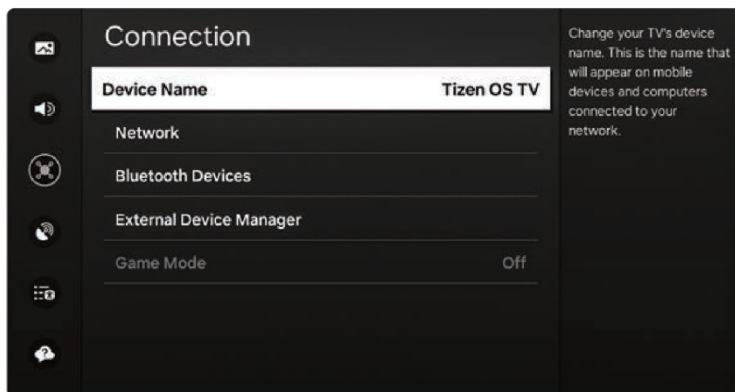

### Ustawienia transmisji

Z opcji po lewej stronie wybierz „Transmisja”, aby przejść do interfejsu transmisji. W tym interfejsie można wybrać wymagane ustawienia.

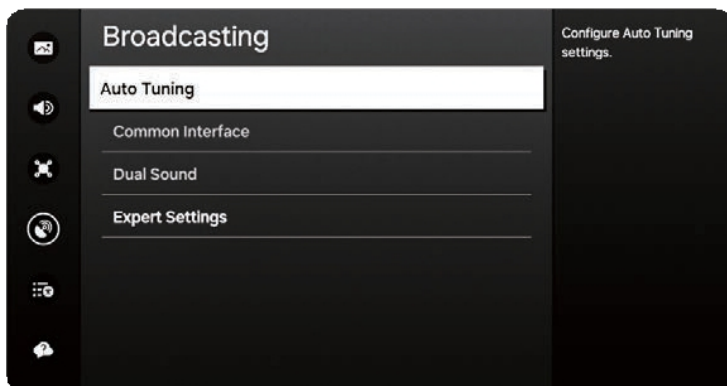

## Ustawienia ogólne i prywatności

Z opcji po lewej stronie wybierz „Ogólne i prywatność”, aby przejść do interfejsu Ogólne i prywatność.

Prywatność. W tym interfejsie możesz wybrać wymagane ustawienia.

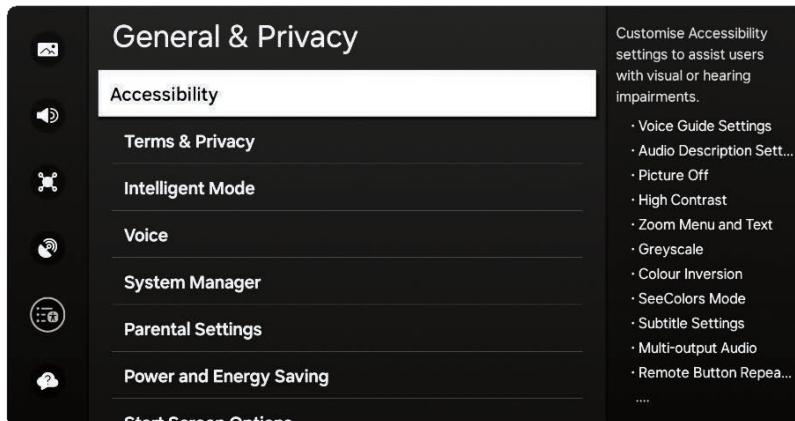

## Ustawienia pomocy technicznej

Z opcji po lewej stronie wybierz „Pomoc techniczna”, aby przejść do interfejsu pomocy technicznej.

W tym interfejsie można wybrać wymagane ustawienia.

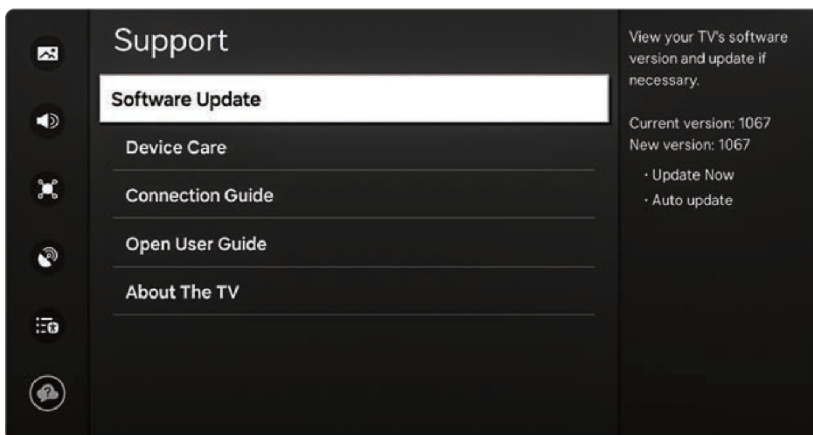

# Rozwiązywanie problemów

## Rozpoznawanie problemów

Jeśli podczas korzystania z produktu wystąpią jakiegokolwiek problemy, zapoznaj się z poniższą listą. Jeśli lista nie rozwiąże problemu, natychmiast skontaktuj się z naszym Centrum Obsługi Klienta.

Problemy z telewizorem

Nie można włączyć telewizora.

- Upewnij się, że przewód zasilający jest podłączony.
- Sprawdź gniazdko ściennie i upewnij się, że zasilanie sieciowe działa normalnie i stabilnie.
- Wybierz funkcję blokady klawiszy w menu OPTION i naciśnij przycisk ox, aby odznaczyć status blokady.

**Nie ma obrazu ani dźwięku, ale telewizor jest włączony, a na ekranie pojawia się komunikat**

**„Brak sygnału”.**

- Czy próbujesz używać źródła sygnału, do którego nie podłączono żadnego urządzenia? Aby użyć innego urządzenia wideo/audio, upewnij się najpierw, że urządzenie zewnętrzne działa prawidłowo, a następnie naciśnij przycisk Źródło i wybierz odpowiednie źródło sygnału.
- Opcja typu sygnału może być nieprawidłowo ustawiona.
- Kanał może być pusty. Spróbuj ponownie wyszukać kanał lub zmień kanał.

Dźwięk jest w porządku, ale obraz jest słaby.

- Jeśli z podłączonego do telewizora urządzenia zewnętrznego można uzyskać tylko czarno-biały obraz, przyczyną może być nieprawidłowe lub niewłaściwe podłączenie kabli wideo. Najpierw sprawdź stabilność połączenia, a następnie jego poprawność.
- W przypadku wejścia AV żółty kabel wideo podłącza się do żółtego gniazda Video In z boku telewizora. W przypadku wejścia Component trzy kable wideo Y, Pb, Pr (czerwony, niebieski i zielony) należy podłączyć do odpowiednich gniazd wejściowych z boku telewizora.
- Sprawdź połączenia antenowe. Upewnij się, że wszystkie kable są dobrze podłączone do gniazda telewizora z boku telewizora.
- Spróbuj dostosować ustawienia kolorów, aby poprawić jakość obrazu.

Nie ma dźwięku, ale obraz jest w porządku.

- Dźwięk może być wyciszony. Spróbuj nacisnąć przycisk MUTE, aby przywrócić dźwięk.
- W przypadku korzystania z wejścia AV lub Component należy pamiętać o prawidłowym podłączeniu lewego i prawego wyjścia audio urządzenia. Kabel lewego kanału jest biały, a kabel prawego kanału jest czerwony. Należy dopasować kable i gniazda zgodnie z ich kolorami.
- Ustawienia dźwięku mogą być nieprawidłowe.
- Jeśli źródło dźwięku ma tylko jedno gniazdo lub jest źródłem dźwięku (mono), upewnij się, że podłączyłeś połączenie do gniazda Audio In L (białego) w telewizorze.

Przyciski na panelu bocznym nie działają.

- Odłącz telewizor od zasilania sieciowego na 10 minut, a następnie podłącz go ponownie. Włącz telewizor i spróbuj ponownie.

**Telewizor włącza się nieoczekiwanie.**

- Być może zadziałał elektroniczny obwód zabezpieczający z powodu przepięcia. Odczekaj 30 sekund, a następnie ponownie włącz telewizor. Jeśli sytuacja ta powtarza się często, napięcie w Twoim domu może być nieprawidłowe. Jeśli inne urządzenia elektroniczne w Twoim domu nie działają prawidłowo, skonsultuj się z wykwalifikowanym serwisantem.

**Pilot zdalnego sterowania nie działa.**

- Coś może blokować sygnał między pilotem a czujnikiem zdalnego sterowania na przednim panelu telewizora. Upewnij się, że nie ma żadnych przeszkód.
- Pilot może nie być skierowany bezpośrednio w stronę telewizora.
- Baterie w pilocie mogą być słabe, wyczerpane lub nieprawidłowo zainstalowane. Włóż nowe baterie do pilota.

# OSTRZEŻENIA

(1). Przewód zasilający służy jako urządzenie odłączające, w przypadku urządzeń podłączanych do gniazdka elektrycznego gniazdko powinno być łatwo dostępne.

(2). Zagrożenie stabilnością

Telewizor może spaść, powodując poważne obrażenia ciała lub śmierć. Telewizor może spaść, powodując poważne obrażenia ciała lub śmierć. Obrażeń, zwłaszcza u dzieci, można uniknąć, stosując proste środki ostrożności, takie jak:

- ZAWSZE należy używać szafek, stojaków lub metod montażu zalecanych przez producenta telewizora.

- ZAWSZE używaj mebli, które mogą bezpiecznie utrzymać telewizor.

- ZAWSZE upewnij się, że telewizor nie wystaje poza krawędź mebla, na którym stoi.

- ZAWSZE ucz dzieci, że wspinanie się na meble, aby dosięgnąć telewizora lub pilota, jest niebezpieczne.

- ZAWSZE układaj przewody i kable podłączone do telewizora tak, aby nie można było się o nie potknąć, pociągnąć ani złapać.

- NIGDY nie umieszczaj telewizora w niestabilnym miejscu.

- NIGDY nie należy umieszczać telewizora na wysokich meblach (np. szafkach lub regałach) bez zamocowania zarówno mebli, jak i telewizora do odpowiedniego podparcia.

- NIGDY nie należy stawiać telewizora na tkaninie lub innych materiałach, które mogą znajdować się między telewizorem a meblem, na którym stoi.

- NIGDY nie należy umieszczać przedmiotów, które mogą skłaniać dzieci do wspinania się, takich jak zabawki i piloty, na telewizorze lub meblu, na którym stoi telewizor.

(3). Wymiana baterii na baterię niewłaściwego typu może spowodować uszkodzenie zabezpieczenia.

Nie należy wyrzucać baterii do ognia lub gorącego piekarnika, ani mechanicznie zgniatać lub ciąć baterii, ponieważ może spowodować wybuch.

Nie należy pozostawiać baterii w otoczeniu o bardzo wysokiej temperaturze, ponieważ może to spowodować wybuch lub wyciek łatwopalnej cieczy lub gazu.

Nie należy wystawiać baterii na działanie bardzo niskiego ciśnienia powietrza, które może spowodować wybuch lub wyciek łatwopalnej cieczy lub gazu.



Terminy HDMI, HDMI High-Definition Multimedia Interface, HDMI Trade dress oraz logo HDMI są znakami towarowymi lub zastrzeżonymi znakami towarowymi firmy HDMI Licensing Administrator, Inc.



To urządzenie jest urządzeniem elektrycznym klasy II lub podwójnie izolowanym. Zostało zaprojektowane w taki sposób, że nie wymaga podłączenia do uziemienia.



Jeśli w przyszłości zajdzie potrzeba utylizacji tego produktu, prosimy pamiętać: Zużytych urządzeń elektrycznych nie należy wyrzucać razem z odpadami domowymi. Prosimy o recykling w miejscach, gdzie są do tego odpowiednie urządzenia. W celu uzyskania informacji na temat recyklingu prosimy o kontakt z lokalnymi władzami lub sprzedawcą. (Dyrektywa w sprawie zużytego sprzętu elektrycznego i elektronicznego)

**Serwis techniczny:**

RG Media Sp. z o.o.  
Kolejowa 132  
28-500 Kazimierza Wielka  
POLAND

Tel: +48 413067475  
email: [serwis@rgmedia.pl](mailto:serwis@rgmedia.pl)  
[www.rgmedia.pl](http://www.rgmedia.pl)

**Producent:**

Barel Poland Sp. z o.o.  
ul. Kalwaryjska 69  
30-504 Kraków  
POLAND

Tel: +48 128 899 935  
email: [kontakt@barelpoland.com](mailto:kontakt@barelpoland.com)  
[www.kiano.pl](http://www.kiano.pl)