

pureal
www.pureal.co.kr

pureal

INSTRUKCJA OBSŁUGI

Oczyszczacz wody

- Kompaktowy i smukły design
- Łatwy system wymiany filtrów
- Optymalne rozwiązanie filtracyjne
- Wymienny kranik
- Bez potrzeby zasilania elektrycznego i bez hałasu
- Wyjmowalna tacka

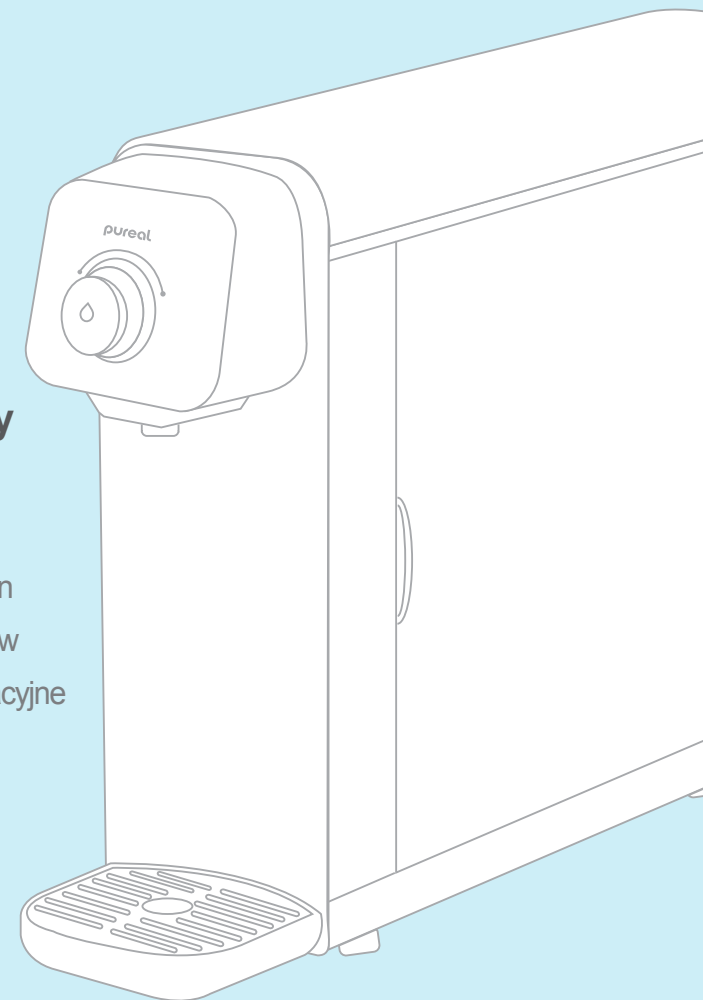

 Water
Quality
ASSOCIATION

www.pureal.co.kr

Firma Educat Solutions S.L.R., jako przedstawiciel w Polsce firmy Picogram Co. Ltd. z Korei Południowej oświadcza na własną odpowiedzialność, że Produkt "Pureal Water Purifier" jest produkowany zgodnie z normą systemu zarządzania jakością ISO 9001-2005. Produkt odpowiada normom jakości i zgodności określonym dla produktów swojej klasy.

Produkt objęty jest 24-miesięczną gwarancją na następujących warunkach:

1. Produkt jest uruchamiany zgodnie z instrukcjami zawartymi w Instrukcji instalacji i obsługi.
2. Czas trwania gwarancji przedłuża się o okres, w jakim produkt znajduje się w naprawie.
3. Okres gwarancji rozpoczyna się z chwilą zakupu przez uprawnionego.
4. Do reklamacji wadliwego produktu należy dołączyć niniejszy certyfikat gwarancji i fakturę zakupu.
5. Uszkodzenia polegające na zadrapaniach, uderzeniach lub złamaniu nieusuwalnych lub usuwalnych elementów, które nie zostały zgłoszone w momencie zakupu produktu, nie są objęte gwarancją.
6. Filtry zamienne nie są objęte niniejszą gwarancją.

Produkt traci gwarancję, jeżeli:

1. W momencie zgłoszenia naprawy nie jest dołączony oryginał faktury fiskalnej oraz niniejsza Karta Gwarancyjna
2. Użytkownik nie stosuje się do zaleceń zawartych w instrukcji instalacji i obsługi
3. Produkt został zmodyfikowany przez użytkownika
4. Produkt został naprawiony przez osobę/firmę nieautoryzowaną przez Educat Solutions S.R.L.

Jeżeli produkt okaże się wadliwy, Konsument zawiadomi o tym Sprzedawcę poprzez wysłanie wiadomości e-mail na adres contact@pureal.pl Firma prześle konsumentowi niezbędne instrukcje w celu wysłania wadliwego produktu sprzedawcy do zwrotu, wymiany lub udzielenia rabatu na zakup innego produktu.

www.pureal.pl

Wprowadzenie

- Środki ostrożności ----- 04
- Ostrzeżenia dotyczące bezpieczeństwa ----- 06
- Nazwy każdej części ----- 07

Instalacja

- Schemat przepływu wody / System oczyszczania wody ---- 08
- Sprawdź przed instalacją ----- 09
- Jak zainstalować ----- 10
- Sprawdź przed użyciem ----- 11
- Jak czyścić ----- 12
- Jak czyścić, jak wymienić filtry ----- 13
- Rekomendacja / Skład filtra ----- 14

Co warto wiedzieć

- Sprawdź przed zgłoszeniem awarii, ----- 15
Standard produktu

Środki ostrożności

pureal

Aby zapewnić bezpieczeństwo użytkowników, proszę uważnie przeczytać i przestrzegać poniższych instrukcji oraz znaków, aby zapobiec wypadkom i uniknąć niebezpieczeństw.



Uwaga

Jeśli nie będą przestrzegane zgodnie z instrukcjami, użytkownik może doznać niewielkich obrażeń lub utracić swoje mienie.



Ostrzeżenie

Jeśli nie będą przestrzegane zgodnie z instrukcjami, użytkownik może doznać niewielkich obrażeń lub utracić swoje mienie.



Niebezpieczeństwo

Jeśli nie będą one przestrzegane zgodnie z instrukcjami, użytkownik może doznać poważnych obrażeń lub nawet zginąć.

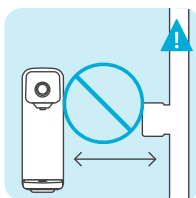

Nie instaluj w pobliżu miejsc, gdzie może wyciekać gaz palny lub urządzeń grzewczych na prąd.

W okolicy oczyszczacza wody może wyciekać gaz, co może spowodować eksplozję lub pożar.

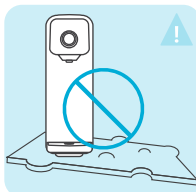

Nie instaluj na nierównym lub pochylonym podłożu oraz nie kładz na poduszce do siedzenia, dywanie, paletach ani na matach podłogowych. Może to spowodować nie tylko uszkodzenia i hałas, ale także obrażenia dla użytkownika.



Nie instaluj ani nie umieszczaj w miejscach gdzie temperatura wynosi poniżej zera.

Może to spowodować uszkodzenie produktu przez powstanie lodu wewnątrz produktu.



Używaj tylko wody z kranu do napełniania zbiornika. Nie używaj wody gruntowej, deszczowej, rzecznej ani morskiej.

Może to spowodować skrócenie żywotności produktu oraz awarię.

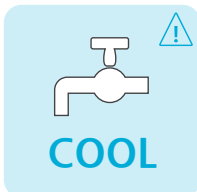

Używaj kranu zimnej wody.

Ciepła woda może uszkodzić filtr wody oraz produkt.



Zainstaluj w czystym miejscu.

Aby zapobiec zanieczyszczeniu wody.

Środki ostrożności

pureal

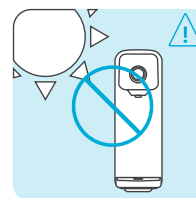

Unikaj miejsc o wysokiej temperaturze i bezpośrednim nasłonecznieniu podczas instalacji.

Może to spowodować odbarwienie produktu.

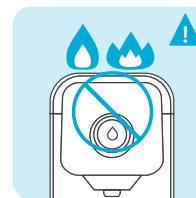

Nie umieszczaj w pobliżu produktu żadnych elektrycznych urządzeń grzewczych, grzejników elektrycznych ani substancji łatwopalnych. Może to spowodować pożar lub wypadek.

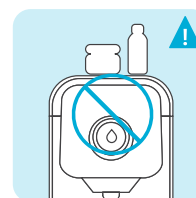

Nie umieszczaj na produkcie metaloidów, substancji chemicznych ani butelek z wodą.

Może to spowodować uszkodzenie produktu.



Nie pozwól, aby woda dostała się do wnętrza oczyszczacza wody.

Może to spowodować uszkodzenie produktu.

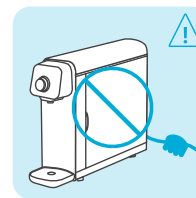

Nie wyciągaj węża, gdy przemieszczasz produkt w inne miejsce.

Może to spowodować uszkodzenie produktu i wyciek wody.

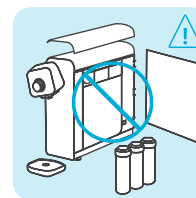

Nie demontuj i nie modyfikuj produktu bez wyznaczonego inżyniera. W przypadku problemów z produktem skontaktuj się z lokalnym agentem.

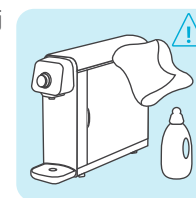

Okresowo czyść produkt.

Aby zapobiec uszkodzeniu produktu oraz hałasowi.

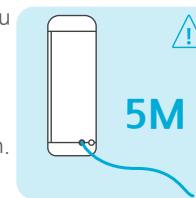

Nie pozwól, aby długość węża doprowadzającego wodę do zaworu przekraczała 5 metrów.

Może to wpłynąć na wydajność produktu.

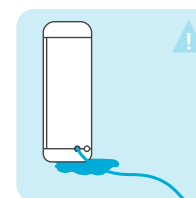

Sprawdź, czy nie ma wycieku wody w rurce i obszarze połączenia wejścia i wyjścia.

Może to spowodować uszkodzenie mienia w wyniku wycieku wody.

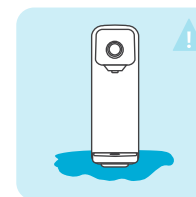

W przypadku wycieku wody, prosimy zamknąć zawór wody.



Nie pozwól dzieciom często dotykać dźwigni.

Może to spowodować uszkodzenie produktu i wyciek wody.



Uwaga

Jeśli nie będą przestrzegane zgodnie z instrukcjami, użytkownik może doznać niewielkich obrażeń lub utracić swoje mienie.



Ostrzeżenie

Jeśli nie będą przestrzegane zgodnie z instrukcjami, użytkownik może doznać poważnych obrażeń lub utracić swoje mienie.



Niebezpieczeństwo

Jeśli nie będą one przestrzegane zgodnie z instrukcjami, użytkownik może doznać poważnych obrażeń lub nawet zginąć.



! Nie pozwól, aby woda dostała się do wnętrza oczyszczacza wody.

Może to spowodować uszkodzenie produktu.

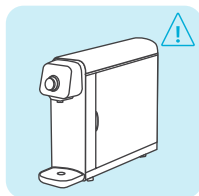

! Podczas korzystania z produktu drzwiczki powinny być zamknięte.

Obce substancje lub owady mogą dostać się do wnętrza urządzenia i spowodować awarię.

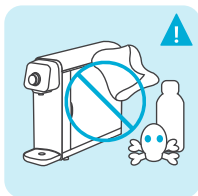

! Podczas czyszczenia produktu nie używaj benzyny, rozpuszczalnika, alkoholu ani innych substancji chemicznych.

Może to spowodować uszkodzenie zewnętrznej powierzchni produktu.



5 minut !

Przepłucz (uruchom oczyszczacz wody) przez więcej niż 5 minut po dłuższym okresie nieużytkowania.

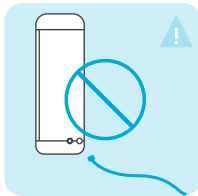

! Nie usuwaj węża, kiedy urządzenie do oczyszczania wody jest uruchomione. Może to spowodować uszkodzenie produktu lub wyciek wody przez rozłączenie węża.



! Regularnie wymieniaj filtry zgodnie z okresem ich wymiany.

(Jeśli nie wymienisz filtra na czas, może to spowodować brzydki zapach wypływającej wody oraz pogorszenie wydajności filtra. W celu uzyskania informacji na temat wymiany filtra, prosimy przejść na stronę 13).



! Nie używaj wody oczyszczonej w akwarium z rybami.

Oczyszczona woda może NIE być odpowiednia dla ryb i spowodować ich śmierć.



! Używaj wyłącznie filtrów standardu PICOGRAM.

Jeśli użyjesz filtra z innej firmy lub niezgodnego z normami produktu, może to spowodować awarię, brzydki zapach, zmianę smaku wody, wycieki wody oraz nieefektywne oczyszczanie.

Nazwy części

Przód

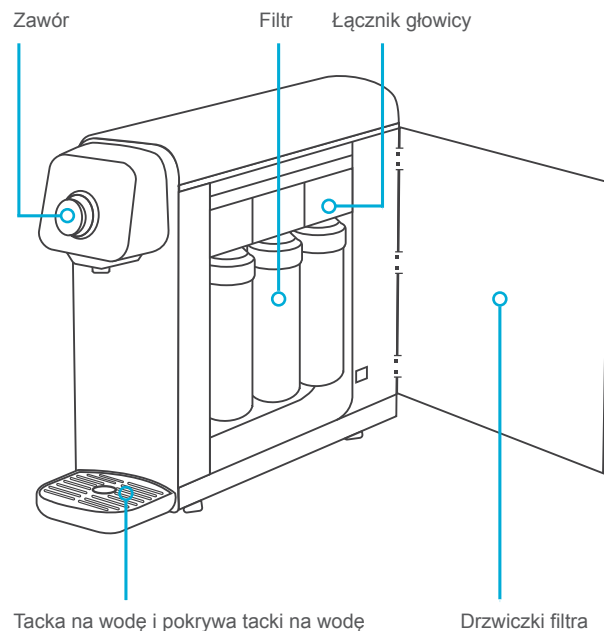

Tył

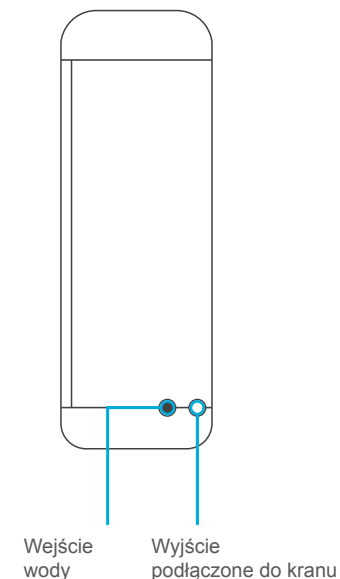

Lista części

- INSTRUKCJA OBSŁUGI

Diagram przepływu wody

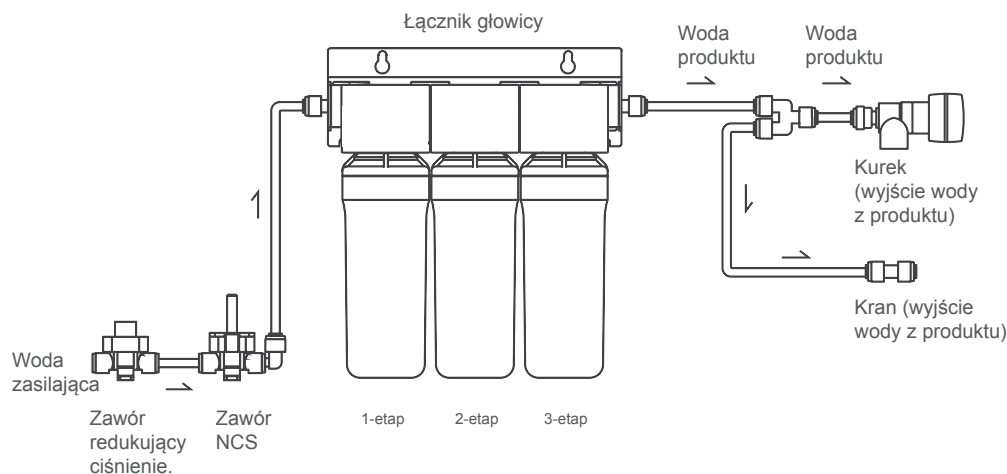

System oczyszczania wody

Pozycja	Nazwa	Funkcja
1-etap	Filtr węglowy z srebrem DS Ag	Usuwa cząstki, rdzę, chlor, związki organiczne lotne (VOC) i zapobiega rozwojowi bakterii przez elucję srebra.
2-etap	Filtr Nano Stream PAC Ag	Usuwa bakterie, wirusy, drobnoustroje, metale ciężkie i zapobiega rozwojowi bakterii przez elucję srebra.
3-etap	Filtr blokowy z węglem aktywnym z srebrem	Usuwa chlor, związki organiczne oraz zapobiega rozwojowi bakterii przez elucję srebra. Dodatkowo poprawia smak wody.

- Jeśli nie zostanie użyty standardowy filtr lub przekroczony zostanie okres wymiany, może to prowadzić do pogorszenia wydajności systemu.
- Żywotność filtra zależy od jakości wody z kranu.

Miejsce instalacji

- Uwaga** (Warning icon): Jeśli nie będą przestrzegane zgodnie z instrukcjami, użytkownik może doznać niewielkich obrażeń lub utracić swoje mienie.
- Ostrzeżenie** (Warning icon): Jeśli nie będą przestrzegane zgodnie z instrukcjami, użytkownik może doznać poważnych obrażeń lub utracić swoje mienie.
- Niebezpieczeństwo** (Warning icon): Jeśli nie będą one przestrzegane zgodnie z instrukcjami, użytkownik może doznać poważnych obrażeń lub nawet zginąć.

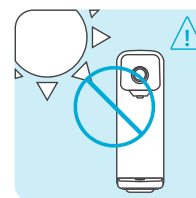

Unikaj miejsca o wysokiej temperaturze i bezpośrednim nasłonecznieniu podczas instalacji. Może to spowodować odbarwienie produktu.

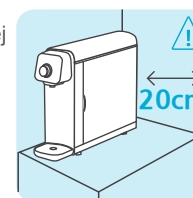

Tył i boki produktu wymagają odstępu od ściany wynoszącego co najmniej 20 cm, aby ułatwić wymianę filtra. Upewnij się również, że odległość między wodą z kranu a wejściem produktu NIE przekracza 5 metrów, aby podłączyć wąż wodny.

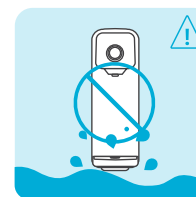

Unikaj miejsc, gdzie panuje wilgoć, kurz i miejsc, gdzie woda może bezpośrednio pryskać na oczyszczacz wody. Może to spowodować awarię produktu.

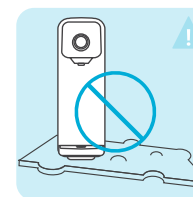

Nie instaluj produktu na nierównej lub pochylonej podłodze.

Może to spowodować awarię produktu.



Nie instaluj lub nie umieszczaj produktu w miejscach o temperaturze poniżej zera stopni Celsjusza. Może to spowodować uszkodzenie produktu poprzez tworzenie się lodu wewnątrz.



Zainstaluj w czystym miejscu, aby zapobiec zanieczyszczeniu wody.

Połączenie rurki

- Użyj kranu zimnej wody. Podłączenie ciepłej wody może spowodować uszkodzenie filtra wody i produktu.

● Schemat przepływu wody

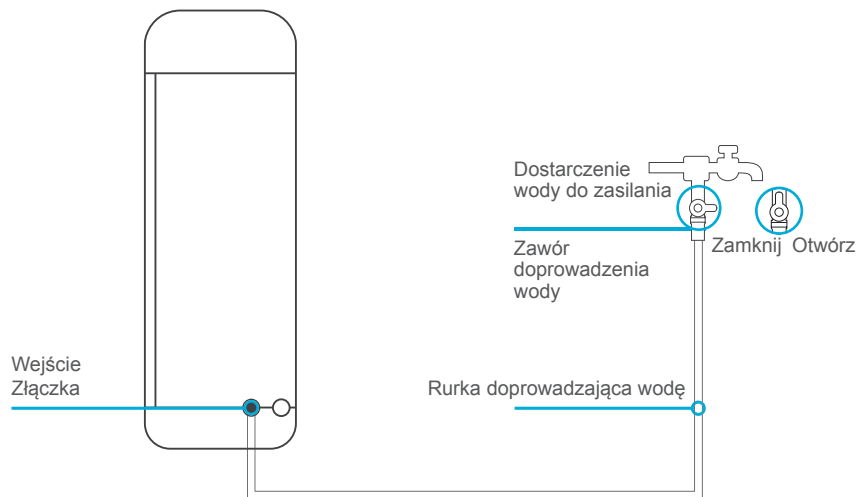

● Instalacja

- 01 Zainstaluj zawór wody z kranu przy kranie z zimną wodą.
Zawór powinien być zamknięty przed instalacją. Może to spowodować uszkodzenie filtra wody produktu przy podłączeniu do ciepłej wody.
- 02 Podłącz wąż od zaworu wody z kranu do wejścia oczyszczacza wody.
- 03 Otwórz zawór wody z kranu.
- 04 Zamknij drzwiczki filtra.
- 05 Po zainstalowaniu, upewnij się, że połączenie węża i zaworu wody z kranu nie przecieka.

※ Używaj tylko wody z kranu. Nie używaj wody z podziemnych ani innych źródeł.

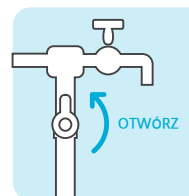

Otwórz zawór wody przed użyciem.

Sprawdź najpierw, czy woda z kranu nadal płynie, a następnie otwórz zawór wody.

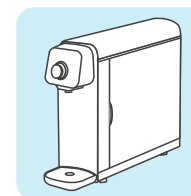

Sprawdź, czy drzwiczki są prawidłowo zamknięte.

Jeśli drzwi zostaną otwarte, woda nie przedostanie się do oczyszczacza wody.



Przepłucz (uruchom) oczyszczacz wody przez ponad 5 minut po długim okresie nieużywania.



Uwaga: Zamknij zawór wody w przypadku długiego okresu nieużywania.

Jak używać

- Przekręć dźwignię wody zgodnie z ruchem wskazówek zegara.



- Przekręć dźwignię wody przeciwnie do ruchu wskazówek zegara.



Jak czyścić obudowę oczyszczacza wody?

pureal

- 01 Zamknij zawór dopływu wody.
- 02 Użyj neutralnego detergentu do czyszczenia obudowy i na koniec użyj miękkiej i suchej szmatki do wytarcia.

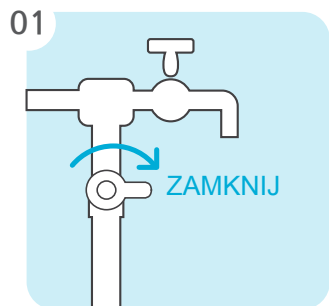

Jak czyścić tackę na wodę?

pureal

- 01 Wyjmij tackę i rozłóż na części.
- 02 Wyjmij pokrywę tacki i również rozłóż na części.
- 03 Wylej wodę i oczyść tackę miękką szmatką.
- 04 Złóż tackę i pokrywę tacki w odwrotny sposób niż wyżej.

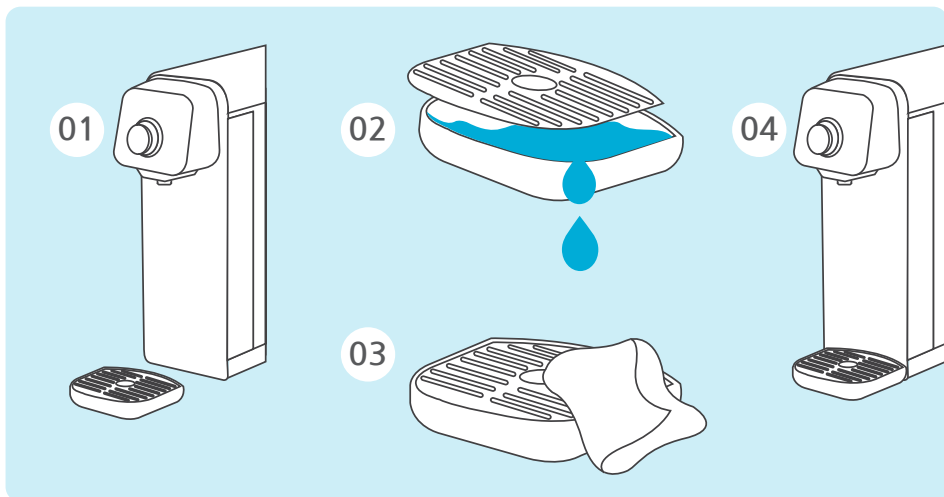

Jak wyczyścić kranik?

pureal

- 01 Przekręć kranik wody w kierunku zgodnym z ruchem wskazówek zegara.
- 02 Wyczyść kranik.
- 03 Umieść go z powrotem, przekręcając w kierunku przeciwnym do ruchu wskazówek zegara.

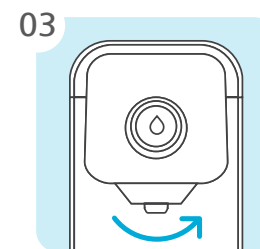
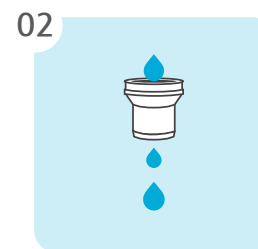
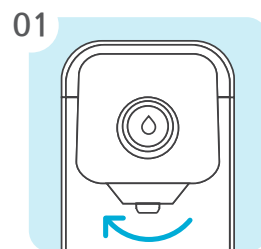

Wymiana filtra

pureal

- 01 Otwórz drzwiczki filtra.
Przy otwarciu drzwiczek filtra następuje automatyczne wyłączenie przepływu wody. Należy uważać, aby nie otwierać drzwi ponad 90 stopni, gdyż może to spowodować uszkodzenie.
- 02 Proszę usunąć pozostałą wodę z urządzenia, przekręcając dźwignię w kierunku zgodnym z ruchem wskazówek zegara. Następnie zamknąć dźwignię, przekręcając ją w kierunku przeciwnym do ruchu wskazówek zegara.
Jeśli pozostała woda w urządzeniu nie zostanie usunięta, podczas wymiany filtra może pojawić się dźwięk "plop".
- 03 Podnieś filtr i przekręć go w lewo, aby go usunąć.
Podczas demontażu filtra może wydostać się trochę wody z filtra. Nie jest to wyciek wody.
- 04 Umieść nowy filtr w złączu i przekręć go w prawo, aby go podłączyć.
- 05 Oznacz datę wymiany na każdym filtrze.
Łatwo zarządzać żywotnością filtra.
- 06 Uruchom oczyszczacz wody i pozostaw go włączonego przez 5 minut, aby ustabilizować nowy filtr.
Czarna woda może wypłynąć z powodu aktywowanego węgla lub początkowego aktywowanego węgla w filtrze. Mętna woda może wynikać z bąbelków powietrza w wodzie. Dlatego ważne jest uruchomienie oczyszczacza wody i pozostawienie go włączonego przez 5 minut, aby ustabilizować nowy filtr.

