

KARTA KATALOGOWA PRODUKTU

PL COMP 600 V 33W 840 U19

PANEL COMPACT 600 UGR<19 | Kwadratowa oprawa panelowa wpuszczana o niskim wskaźniku oślnienia, do systemów sufitowych 600 x 600 mm



Obszary zastosowań

- Bezpośredni zamiennik świetłówkowych opraw oświetleniowych
- Biura, sale konferencyjne
- Recepcje, hole, korytarze, windy
- Odpowiednie oprawy do zabudowy w suficie, moduł 600 x 600 mm

Zalety produktu

- Dobra redukcja oślnienia (UGR < 19)
- Niewielkie tętnienie światła dzięki specjalnemu statecznikowi elektronicznemu
- Oszczędność energii dzięki wysokiej skuteczności świetlnej systemu: do 110 lm/W
- Zewnętrzny sterownik z opcjonalną funkcją 3-biegunowego okablowania przelotowego
- Dostępne wersje z EUZ DALI
- 5-letnia gwarancja

Cechy produktu

- Rama z wytłaczanego aluminium
- Dyfuzor z polistyrenu
- Trwałość (L80/B50): do 50 tys. godzin (przy 25°C)



DANE TECHNICZNE

DANE ELEKTRYCZNE

Moc nominalna	33,00 W
Napięcie znamionowe	220...240 V
Częstotliwość sieciowa	50...60 Hz
Prąd znamionowy	150,000 mA
Początkowy prąd rozruchowy	12,3 A
Prąd rozruchowy, czas T	52 μ s
Maks. liczba opraw w jednym obwodzie B16 A	61
Maks. liczba opraw w jednym obwodzie C10 A	48
Maks. liczba opraw na wyłącznik nadprądowy C16	78
Współczynnik mocy λ	> 0,90
Całkowite zniekształcenie harmoniczne	< 10 %
Klasa ochronności	II
Tryb pracy	External LED driver

Dane fotometryczne

Strumień świetlny	3630 lm
Skuteczność świetlna	110 lm/W
Temperatura barwowa	4000 K
Barwa światła (oznaczenie)	Chłodnobiałe
Ogólny wskaźnik oddawania barw Ra	> 80
Standardowe odchylenie dopasowania barw	\leq 5 sdc
Brak tętnienia	Tak
Wartość wskaźnika migotania Pst LM	<1
Wartość efektu stroboskopowego SVM	< 0.4
Grupa zagrożenia fotobiologiczne EN62778	RG0
Kąt rozsyłu światła	90 °
UGR longitudinal	< 19

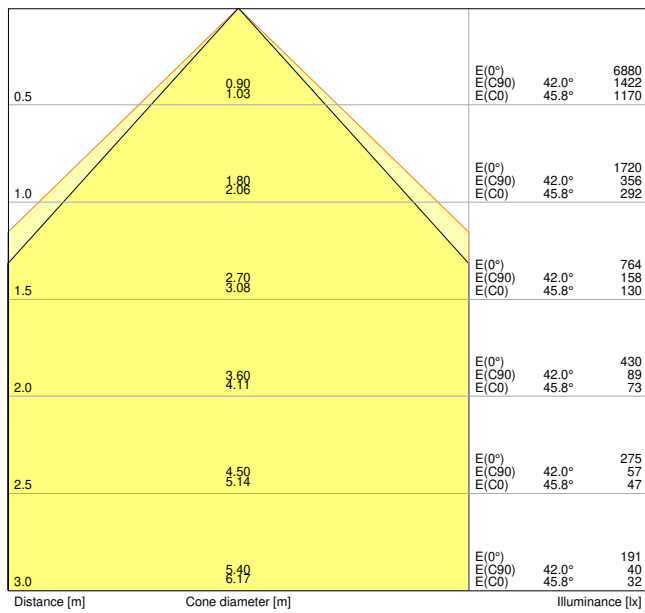

PL COMP 600 V 33W 840 U19 EM CONVERSION BOX

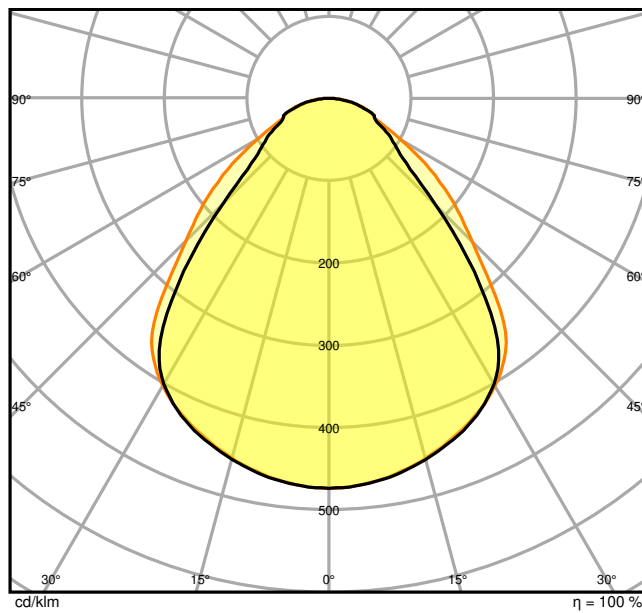

PL COMP 600 V 33W 840 U19 EM CONVERSION BOX

WYMIARY I WAGA

Długość	595,00 mm
Szerokość	595,00 mm
Wysokość	32,00 mm
Masa produktu	1790,00 g

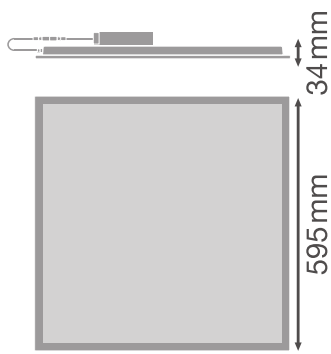

PL VAL 600 36W TPB

MATERIAŁY I KOLORY

Kolor produktu	biały
Kolor obudowy	Biały
Materiał	Aluminium
Materiał osłony	Polistyren (PS)
Materiał powierzchni emitującej światło	Polistyren
Próba palności zgodnie z IEC 60695-2-12	650 °C
Zawartość rtęci	0.0 mg

ZASTOSOWANIE I MONTAŻ

Zakres temperatury otoczenia	-10...+45 °C
Zakres temperatury magazynowania	-20...+70 °C
Typ połączeń	Zacisk bezśrubowy, 2-biegunowy (L, N)
Typ zabezpieczenia	IP40/IP20
Klasa IK (odporność na uderzenia) [PIM]	IK02
Ściemnialna	Nie
Rodzaj montażu	Wpuszczana/Podwieszana/Natynkowa
Miejsce montażu	Sufit
Obszar zastosowania	Indoor
Długość montażowa	575 mm
Szerokość powierzchni montażowej	575 mm
Głębokość zamontowania	50,0 mm
Regulowany	Nie
Wymienny modułu LED	Niewymienialny
Ze źródłem światła	Tak

Trwałość

Trwałość L70/B50 @ 25 °C	70000 h ¹⁾
Trwałość L80/B10 @ 25 °C	50000 h ¹⁾
Trwałość znamionowa L80/B50 przy 25°C	50000 h
Trwałość L90/B10 @ 25 °C	40000 h
Liczba cykli włączeniowych	50000

¹⁾ t[h]: L70 / B50 @ 25°C (Ta), t[h]: L80 / B10 @ 25°C (Ta), t[h]: L90 / B10 @ 25°C (Ta)

UKŁAD ZASILAJĄCY

Prąd wyjściowy	700 mA
ECG (SE) - wartość tętnienia prądu	< 7 %

ECG (SE) - długość	116.7 mm
ECG (SE) - szerokość	44 mm
ECG (SE)- Wysokość	27 mm
Rekomendowany układ zasilający	LEDV DR DALI-P-44/220-240/1050





OŚWIETLENIE AWARYJNE





Moc w trybie pracy awaryjnej	5 W
Strumień świetlny w trybie pracy awaryjnej	400 lm

CERTYFIKATY I NORMY

Normy	CE / CB / TÜV / UKCA / EAC / EPD
Ograniczona temperatura powierzchni	Nie
Zebezpieczenie przed uderzeniami piłki	Nie
EPD	LEDV-00008-V01.01-EN

AKCESORIA OPCJONALNE







Obraz produktu	Nazwa produktu	EAN
	DR DALI - P -44/220-240/1050	4058075779723
	DR AY ZB+DALI CLAMP DUO	4058075483125
	EM CONVERSION BOX	4058075237025
	PANEL 600 SURFACE MOUNT KIT H75	4058075472914
	PANEL 600 SURFACE MOUNT KIT H70 VAL	4058075402843









Obraz produktu	Nazwa produktu	EAN
	PANEL RECESSED MOUNT CLIPS VAL 4x	4058075409859
	PANEL 600 RECESSED MOUNT FRAME	4058075402881
	PANEL Suspension Kit	4058075402928
	CONNECTOR BOX 5POLE L/N 4x	4058075473010

Wyposażenie / Akcesoria

- Dostępne są akcesoria do kilku typów montażu
- Linka zabezpieczająca oprawę oświetleniową w zestawie
- Wstępnie zainstalowane wsporniki zabezpieczające
- Stateczniki zewnętrzne w zestawie
- Nadaje się do użytku z Emergency Conversion Box

MATERIAŁY DO POBRANIA

Dokumenty i certyfikaty	Nazwa dokumentu
 User Instruction / Safety Instructions	UI PANEL COMPACT 2CCT
 Legal information	LISO Insert PL COMP 600 V
 Legal information	EM Insert PL COMP
 Legal information	Informationstext 18 Abs 4 ElektroG
 Declarations of conformity	CE Declaration of Conformity PL COMP V
 Declarations Of Conformity UKCA	UKCA Declaration of Conformity PL COMP V

Pliki i dane fotometryczne		Nazwa dokumentu
	IES file (IES)	PL COMP 600 V 33W 840 U19 EM CONVERSION BOX
	LDT file (Eulumdat)	PL COMP 600 V 33W 840 U19 EM CONVERSION BOX
	ULD file (DIALux)	PL COMP 600 V 33W 840
	ROLF file (RELUX)	PL COMP 600 V 33W 840 U19
	UGR file (UGR table)	PL COMP 600 V 33W 840 U19 EM CONVERSION BOX
	LDC typ cone	PL COMP 600 V 33W 840 U19 EM CONVERSION BOX
	LDC typ polar	PL COMP 600 V 33W 840 U19 EM CONVERSION BOX
Pliki CAD/BIM		Nazwa dokumentu
	BIM_Revit_3D	Panel Compact
	CAD_STEP_3D	PL COMP 600

DANE LOGISTYCZNE

Kod produktu	Sposób wysyłki (opakowanie / liczba produktów)	Wymiary (długość x szerokość x wysokość)	Masa brutto	Objętość
4099854017223	Składane pudełko 1	602 mm x 37 mm x 662 mm	2220.00 g	14.75 dm ³
4099854017230	Karton wysyłkowy 4	677 mm x 164 mm x 628 mm	9790.00 g	69.73 dm ³

Wymieniony kod produktu oznacza najmniejszą ilość produktu, jaka może być zamówiona. Jednostka transportowa może zawierać jedną sztukę lub więcej. Składając zamówienie prosimy o zamawianie ilości odpowiadających jednej lub wielokrotności jednostki transportowej.

DODATKOWE INFORMACJE KATALOGOWE

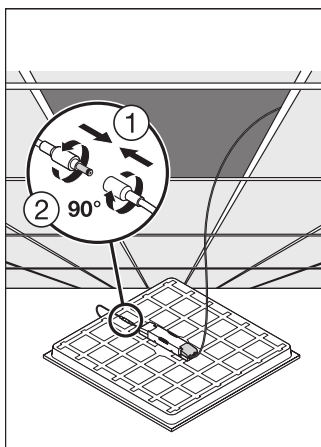
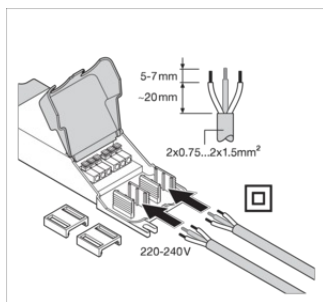

Odnośniki / linki

– Gwarancja, patrz www.ledvance.pl/gwarancja

ZASTRZEŻENIE

Zastrzega się możliwość zmian bez uprzedzenia. Błędy i ominięcia są możliwe. Należy zawsze upewnić się czy korzystasz z najnowszej wersji katalogu.