

Szanowny Kliencie,

Gratulujemy zakupu tego produktu. Przeczytaj uważnie poniższe instrukcje i postępuj zgodnie z nimi, aby uniknąć ewentualnych szkód. Nie ponosimy odpowiedzialności za szkody spowodowane nieprzestrzeganiem instrukcji lub niewłaściwym użytkowaniem. Zeskanuj kod QR, aby uzyskać dostęp do najnowszych instrukcji obsługi oraz dodatkowych informacji o produkcie.



SPIS TREŚCI

Zasady bezpieczeństwa 4

Opis produktu 7

Panel sterowania i przyciski 8

Montaż 11

Wymiary i montaż 18

Korzystanie ze zmywarki 19

Prawidłowe ładowanie zmywarki 25

Napełnianie koszy (EN 60436) 30

Skrócona instrukcja obsługi 33

Programy płukania (EN 60436) 35

Czyszczenie i konserwacja 38

Rozwiązywanie problemów i kody błędów 43

Karta informacyjna produktu (EN60436) 47

Instrukcje dotyczące utylizacji 48

Producent 48

ZASADY BEZPIECZEŃSTWA



OSTRZEŻENIE:

Niebezpieczeństwo wybuchu! W pewnych warunkach wodór może gromadzić się w instalacji ciepłej wody, która nie była używana przez ponad dwa tygodnie. Ten typ wodoru jest wybuchowy. Jeśli nie używałeś zmywarki przez dłuższy czas, przed użyciem zmywarki odkręć zawory ciepłej wody i pozwól wodzie płynąć przez kilka minut. Pozwoli to na ucieczkę nagromadzonego wodoru z systemu. Ponieważ gaz może się zapalić, należy unikać otwartego ognia i nie palić papierosów.

- Instalację i naprawę może wykonywać wyłącznie wykwalifikowany technik. Urządzenie jest przeznaczone do użytku domowego i podobnych zastosowań, takich jak:
 - pomieszczenia kuchenne pracowników w sklepach, biurach i innych miejscach pracy;
 - pomieszczenia gospodarcze
 - klienci w hotelach, motelach i innych pomieszczeniach mieszkalnych
 - pensjonaty, hostele,
- Urządzenie to może być używane przez dzieci w wieku powyżej 8 lat oraz osoby o ograniczonej sprawności fizycznej, sensorycznej lub umysłowej lub osoby niedoświadczone i nieposiadające wiedzy, pod warunkiem że są one nadzorowane lub zostały poinstruowane w zakresie bezpiecznego użytkowania urządzenia i rozumieją związane z tym ryzyko.
- Należy dopilnować, aby dzieci nie bawiły się urządzeniem.
- Nie pozwalaj dzieciom czyścić ani naprawiać urządzenia bez nadzoru. (Dla EN60335-1)
- To urządzenie nie jest przeznaczone do użytku przez osoby (w tym dzieci) o ograniczonych zdolnościach fizycznych, sensorycznych lub umysłowych, ani przez osoby bez doświadczenia i wiedzy, chyba że znajdują się pod nadzorem i otrzymały instrukcje dotyczące jego bezpiecznego użytkowania od osoby odpowiedzialnej za ich bezpieczeństwo. (Dla IEC60335-1)
- Materiały opakowaniowe mogą być niebezpieczne dla dzieci!
- Dzieci należy nadzorować, aby upewnić się, że nie bawią się urządzeniem.
- Urządzenie jest przeznaczone wyłącznie do użytku wewnątrz pomieszczeń.
- Aby zmniejszyć ryzyko porażenia prądem elektrycznym, nie zanurzaj urządzenia, przewodu ani wtyczki w wodzie ani innych płynach. Przed przystąpieniem do czyszczenia lub serwisowania urządzenia należy odłączyć je od zasilania i przetrzeć miękką szmatką zwilżoną łagodnym detergentem, a następnie wytrzeć suchą szmatką.
- Jeśli przewód zasilający jest uszkodzony, musi zostać wymieniony przez producenta, jego przedstawiciela, przedstawiciel serwisowy lub podobnie wykwalifikowana osoba, aby uniknąć niebezpieczeństwa.
- Nie należy modyfikować dostarczonej wtyczki, jeśli nie jest ona odpowiednia do gniazda.
- Zleć wykwalifikowanemu elektrykowi zainstalowanie odpowiedniego gniazdka.
- Nie obciążaj drzwiczek ani koszy zmywarki, nie siadaj na nich, nie wchodź na nie.
- Nie uruchamiaj zmywarki, dopóki wszystkie panele nie są na swoim miejscu.
- Podczas pracy zmywarki należy bardzo ostrożnie otwierać drzwiczki, ponieważ istnieje ryzyko zachłapania wodą.

- Nie należy umieszczać ciężkich przedmiotów na otwartych drzwiach ani na nich stawać. Urządzenie może się przewrócić do przodu.



Uwaga

Ryzyko obrażeń! Podczas wkładania naczyń należy upewnić się, że ostre przedmioty są umieszczone wewnątrz w taki sposób, aby nie uszkodziły uszczelki drzwi. Ostre noże należy umieszczać w koszu na noże rękojeścią do góry. Noże i inne przedmioty z ostrymi końcówkami należy umieścić w koszyku ostrzem skierowanym w dół lub poziomo.

- Niektóre środki czyszczące do zmywarek są silnie zasadowe. Po połknięciu mogą być bardzo niebezpieczne. Unikaj kontaktu ze skórą i oczami oraz trzymaj dzieci z dala od zmywarki, gdy drzwi są otwarte.
- Po zakończeniu cyklu sprawdź, czy nie pozostały resztki detergentu.
- Nie myj przedmiotów z tworzyw sztucznych, chyba że są one oznaczone jako „nadające się do mycia w zmywarce” lub równoważnym oznaczeniem.
- W przypadku nieoznakowanych elementów plastikowych należy zapoznać się z zaleceniami producenta.
- Należy używać wyłącznie detergentów i środków polerujących zalecanych do stosowania w zmywarkach automatycznych.
- Nie używaj detergentów, środków piorących ani mydła do rąk w zmywarce.
- Nie należy pozostawiać otwartych drzwiczek, ponieważ zwiększa to ryzyko potknięcia.
- Nie należy nadmiernie zginać ani spłaszczać przewodu zasilającego podczas użytkowania instalacji.
- Nie należy ingerować w elementy sterujące.
- Urządzenie należy podłączyć do głównego zaworu wody za pomocą nowych węży. Nie należy używać starych węży.
- W celu oszczędzania energii, urządzenie automatycznie wyłącza się po 15 minutach w trybie czuwania bez interwencji użytkownika.
- Maksymalna liczba zestawów do mycia wynosi 10.
- Maksymalne dopuszczalne ciśnienie wlotowe wody wynosi 1 MPa. Minimalne dopuszczalne ciśnienie wody zasilającej wynosi 0,04 MPa.



OSTRZEŻENIE

Ryzyko uduszenia! Dzieci mogą się zranić, bawiąc się materiałami opakowaniowymi i starymi urządzeniami! Podczas użycia starego urządzenia należy odciąć przewód zasilający i usunąć zamek drzwi.

Instrukcje dotyczące uziemienia

- To urządzenie musi być uziemione. W przypadku awarii lub nieprawidłowego działania, uziemienie zmniejsza ryzyko porażenia prądem elektrycznym poprzez zapewnienie ścieżki najmniejszego oporu dla prądu elektrycznego. To urządzenie jest wyposażone we wtyczkę z uziemieniem.
- Wtyczka musi być podłączona do odpowiedniego gniazdka, które jest zainstalowane i uziemione zgodnie ze wszystkimi lokalnymi normami i przepisami.
- Nieprawidłowe podłączenie przewodu uziemiającego może doprowadzić do porażenia prądem.
- W razie wątpliwości, czy urządzenie jest prawidłowo uziemione, skonsultować się z wykwalifikowanym elektrykiem lub przedstawicielem serwisu.

OPIS PRODUKTU

Uwaga: Aby uzyskać najlepszą wydajność zmywarki, należy zapoznać się z poniższymi informacjami instrukcje przed pierwszym użyciem.

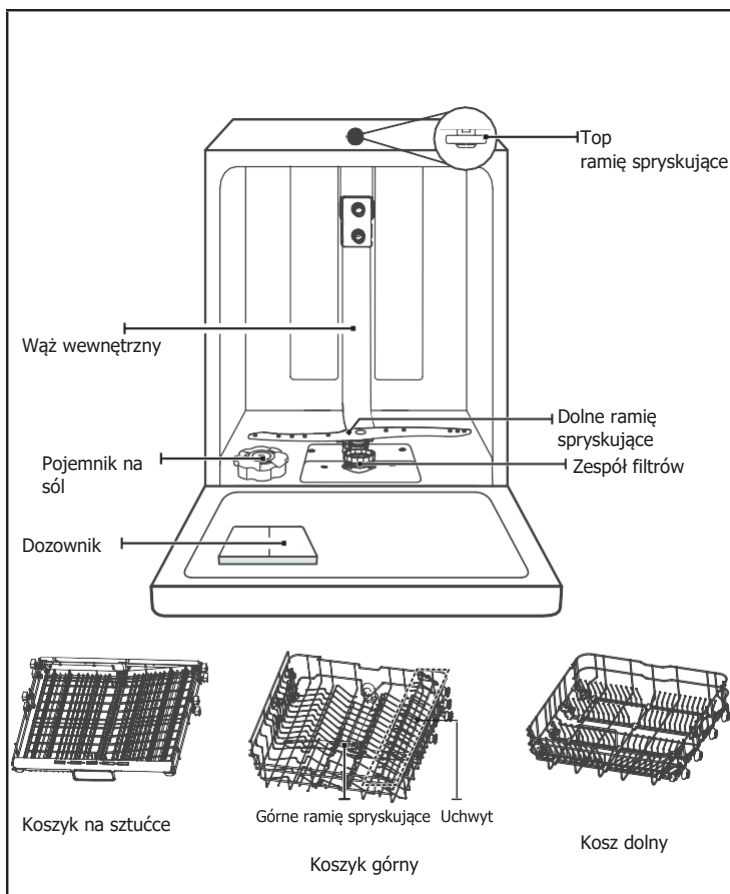





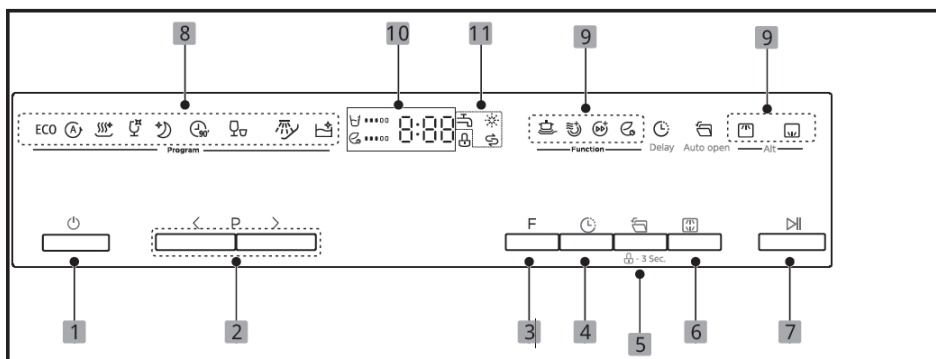















Uwaga: Zdjęcia mają charakter poglądowy, modele mogą się różnić.

PANEL STEROWANIA I PRZYCISKI



1	Moc	Naciśnij ten przycisk, aby włączyć lub wyłączyć zmywarkę.
2	Program	Naciśnij przycisk "<" lub ">", aby wybrać odpowiedni program zmywania. Zapali się symbol wybranego programu.
3	Funkcja	Naciśnij przycisk, aby wybrać funkcję. Zaświeci się symbol wybranego programu.
4	Delay (Opóźnienie)	Naciśnij przycisk Delay, aby ustawić czas opóźnionego startu. Można odroczyć cykl aż do 24 godzin, w odstępach co 1 godzinę.
5	Automatyczne otwieranie	Drzwi zmywarki otwierają się automatycznie po zakończeniu programu, poprawiając wyniki suszenia. Naciśnij przycisk automatycznego otwierania, aby włączyć lub wyłączyć tę funkcję. Automatyczne otwieranie jest domyślnie włączone. (Można stosować tylko w trybach Auto, ECO, Higiena, Cichy, Szkło, 90 min.)
	Blokada rodzicielska	Ta opcja pozwala zablokować przyciski na panelu sterowania – z wyjątkiem przycisku wyłącznika – aby dzieci nie mogły przypadkowo uruchomić zmywarki, naciskając inne przyciski na panelu. Aby zablokować lub odblokować przyciski na panelu sterowania, należy jednocześnie nacisnąć i przytrzymać przycisk przez 3 sekundy. Po naciśnięciu tego przycisku zapali się odpowiedni wskaźnik.
6	Alternatywa	Naciśnij przycisk, aby wybrać, czy napędzany jest górny czy dolny kosz, a odpowiednie kontrolki się zapalą.
7	Start/Pauza	Aby uruchomić wybrany program zmywania lub wstrzymać jego działanie, gdy zmywarka jest w trakcie pracy.

8	Programy	 ECO	ECO Jest to standardowy program do mycia normalnie zabrudzonych naczyń, najbardziej efektywny pod względem łącznego zużycia energii i wody.
		 Auto	Auto Zmywanie automatyczne naczyń lekko, normalnie lub silnie zabrudzonych. naczynia z zaschniętymi resztkami jedzenia lub bez nich.
		 Higiena	Higiena Służy do dezynfekcji naczyń i szkła. Utrzymuje temperaturę wody na poziomie 72 °C.
		 Szkło	Szkło Do lekko zabrudzonych naczyń i szkła.
		 Szept	Szept Niższy poziom hałasu i normalne zużycie energii, przeznaczone do użytku wieczorem.
		 90 min	90 min Do normalnie zabrudzonych naczyń, które wymagają 90 minut zmywania.
		 Rapid	Rapid Krótsze mycie dla lekko zabrudzonych naczyń, które nie wymagają suszenia.
		 Zamaczanie	Zamaczanie Do płukania naczyń, które planuje się umyć później tego samego dnia.
		 Samoczyszczenie	Samoczyszczenie Program ten zapewnia skuteczne czyszczenie zmywarki

9	Funkcje	 <p>Dodatkowe suszenie Dla dokładniejszego suszenia naczyń. (Można używać tylko z ECO, Higiena, Szept, Szkło, 90 min.)</p>
		 <p>Dodatkowe czyszczenie Do mycia bardzo zabrudzonych, trudnych do umycia naczyń. (Może być używany tylko z programami ECO, Higiena, Cichy, Szkło, 90 min)</p>
		 <p>Turbo prędkość+ Skraca czas trwania programu. (Można używać tylko w trybie ECO, Higiena, Szept, Szkło, 90 min)</p>
		 <p>Oszczędność energii Ten program można wybrać, gdy do umycia jest mniej naczyń. (Można używać tylko z ECO, Higiena, Whisper, Glass, 90 min)</p>
		 <p>górna część Po wybraniu opcji Górny kosz (upper) zmywane są tylko naczynia znajdujące się w górnym koszu. System zraszania dolnego kosza nie włącza się.</p>
		 <p>Dolna część Po wybraniu opcji Dolny kosz (lower) nastąpi mycie tylko naczyń znajdujących się w dolnym koszu. System zraszania górnego kosza nie włącza się.</p>
10	Wyświetlanie na wyświetlaczu	 <p>Wyświetlanie pozostałego czasu i czasu opóźnienia, kodów błędów itp.</p>
		 <p>••••• Aby wyświetlić poziom zużycia wody.</p>
		 <p>••••• Do wyświetlania poziomów zużycia energii.</p>
11	Komunikaty ostrzegawcze	 <p>Nabłyszczacz (Dodaj środek płuczący): Jeśli na ekranie pojawi się odpowiedni symbol, oznacza to, że nabłyszczacz jest prawie pusty i należy go uzupełnić.</p>
		 <p>Sól: Gdy na ekranie zaświeci się odpowiedni symbol, oznacza to, że należy uzupełnić sól w zmywarce.</p>
		 <p>Gdy na ekranie zapali się odpowiedni symbol, dopływ wody jest zamknięty.</p>

MONTAŻ



OSTRZEŻENIE: Ryzyko porażenia prądem elektrycznym

Przed zainstalowaniem zmywarki należy odłączyć zasilanie elektryczne. Nieprzestrzeganie tego zalecenia może skutkować śmiercią lub porażeniem prądem elektrycznym. Instalacja rur i urządzeń elektrycznych powinna być wykonana przez specjalistę.

Wymagania elektryczne

Sprawdź etykietę typu, aby określić napięcie znamionowe i podłącz zmywarkę do odpowiedniego źródła zasilania. Użyj wymaganego bezpiecznika 10A/13A/16A, zalecanego bezpiecznika zwłocznego lub wyłącznika automatycznego i zapewnij osobny obwód zasilający tylko to urządzenie.

Podłączenie elektryczne

Upewnij się, że napięcie i częstotliwość sieci są zgodne z informacjami na etykiecie zasilania. Wtyczkę należy podłączać wyłącznie do prawidłowo uziemionego gniazdka. Jeśli gniazdko, do którego ma być podłączone urządzenie, nie jest odpowiednie dla wtyczki, należy je wymienić. Nie wolno używać adapterów ani podobnych rozwiązań, ponieważ mogą one spowodować przegrzanie i poparzenia.

Uwaga: Przed użyciem należy upewnić się, że dostępne jest odpowiednie uziemienie.

Przygotowanie

- Umieścić urządzenie w pobliżu wlotu lub wylotu wody oraz gniazdka elektrycznego.
- Upewnij się, że wąż i wtyczka są zawsze dostępne.

USTAWIENIE URZĄDZENIA

Umieść urządzenie w żądanym miejscu. Tył urządzenia powinien opierać się o ścianę za nim, a boki o sąsiednie szafki lub ściany. Zmywarka jest wyposażona w wąż dopływu i odpływu wody, który można umieścić po prawej lub lewej stronie, aby ułatwić prawidłową instalację.

Zasilanie

Nie należy używać przedłużacza lub adaptera ani gniazda wielodrożnego. Upewnij się, że gniazdo jest uziemione i zgodne z lokalnymi przepisami. Podłączaj urządzenie tylko do gniazdek, które odpowiadają napięciu urządzenia. Jeśli wtyczka nie pasuje do gniazdka, zleć jej wymianę specjalście.

Wyrównanie urządzenia

Po wypoziomowaniu urządzenia wysokość zmywarki można wyregulować, dostosowując poziom wkręcenia nóżek. W żadnym wypadku nie należy przechylać urządzenia o więcej niż 2°.

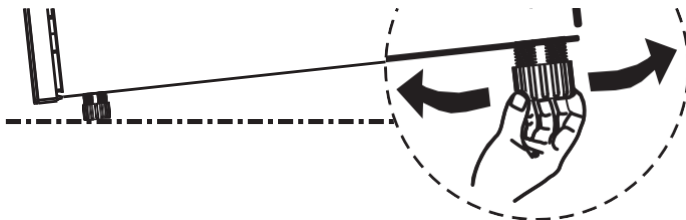

Wlot i wylot wody

Podłączenie zimnej wody

Podłącz wąż doprowadzający zimną wodę do złącza gwintowanego 3/4 (cala) i upewnij się, że jest dobrze dokręcony. Jeśli rury wodne są nowe lub nie były używane przez długi czas, przepuść przez nie wodę, aby upewnić się, że są czyste. To działanie jest konieczne, aby uniknąć ryzyka zatkania dopływu wody i uszkodzenia zmywarki.

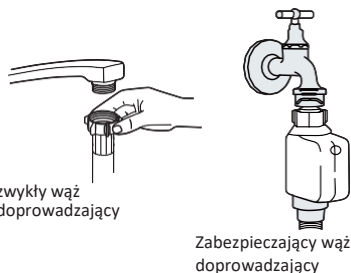

Uwaga: Jeśli urządzenie ma być podłączone do źródła wody pitnej, musi być wyposażone w urządzenie zabezpieczające przed zanieczyszczeniem wody pitnej przez przepływ zwrotny (zgodnie z normą DIN EN 1717). Zalecamy, aby wykwalifikowany technik wykonał instalację, w tym podłączenia wodne i elektryczne oraz naprawy.

O bezpiecznym przewodzie doprowadzającym

Zabezpieczający wąż zasilający ma podwójną ściankę. System zabezpiecza przed zalaniem, blokując przepływ wody w przypadku pęknięcia węża doprowadzającego, gdy przestrzeń powietrzna między wewnętrznym węzłem a zewnętrznym węzłem karbowanym jest wypełniona wodą.



OSTRZEŻENIE

Wąż podłączony do kranu może pęknąć, jeśli jest zainstalowany na tej samej rurze wodnej co zmywarka. Jeśli zlew ma wąż, zaleca się odłączenie go i zatkanie otworu.

Jak podłączyć wężyk bezpieczeństwa

1. Wyciągnij wężyk bezpieczeństwa ze schowka znajdującego się z tyłu zmywarki.
2. Dokręć śruby zabezpieczające wężyka zasilającego do gwintowanego krana 3/4".
3. Przed uruchomieniem zmywarki należy całkowicie spuścić wodę

Jak odłączyć bezpieczny wężyk doprowadzający

1. Wyłącz dopływ wody.
2. Odkręć zabezpieczający wężyk doprowadzający wodę od krana.

Podłączanie wężyka spustowego

Włóż wężyk spustowy do rury spustowej o minimalnej średnicy 4 cm lub pozwól mu spłynąć do zlewu, uważając, aby go nie zgiąć ani nie skrzywić. Wysokość rury wylotowej powinna być mniejsza niż 1000 mm. Wolny koniec wężyka nie może być zanurzony w wodzie, aby zapobiec cofaniu się wody.

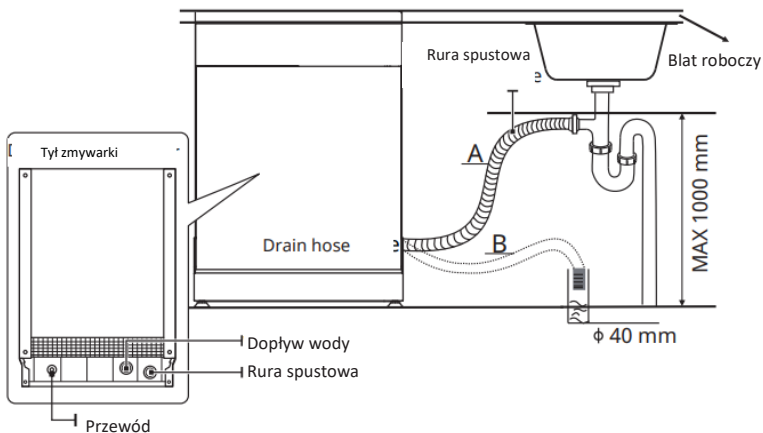

Uwaga: Bezpiecznie przymocuj wężyk spustowy w pozycji A lub B.

Spuść nadmiar wody z wężyka.

Jeśli podłączenie do rury spustowej znajduje się powyżej 1000 mm, nadmiar wody może pozostawać w wężyku odpływowym. Nadmiar wody z wężyka będzie musiał zostać odprowadzony do miski lub odpowiedniego pojemnika, który zostanie umieszczony na zewnątrz i niżej niż zlew.

Odptyw wody

Podłącz wąż spustowy wody. Wąż spustowy musi być prawidłowo zamontowany, aby zapobiec wyciekowi \wody.

Upewnij się, że wąż odpływowy nie jest zagięty ani ściśnięty.

Wąż przedłużający

Jeśli potrzebujesz przedłużenia węża spustowego, upewnij się, że używasz podobnego węża spustowego. Nie może być dłuższy niż 4 metry, w przeciwnym razie skuteczność mycia w zmywarce może zostać zmniejszona.

Instalacja urządzenia pomiędzy istniejącymi szafkami Typ 1 Wolnostojąca (10047458 i 10047461)

Wysokość zmywarki, 845 mm, została zaprojektowana tak, aby umożliwić instalację urządzenia między istniejącymi szafkami o tej samej wysokości w nowoczesnych kuchniach.

Laminowany blat urządzenia nie wymaga specjalnej pielęgnacji, ponieważ jest odporny na wysoką temperaturę, zarysowania i plamy.

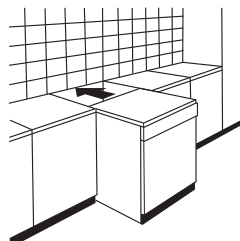

Montaż urządzenia pod istniejącym blatem roboczym Typ 2 Wolnostojąca (10047458 i 10047461).

W większości nowoczesnych kuchni znajduje się tylko jeden blat roboczy, a pod nim szafka i urządzenia elektryczne. W takim przypadku należy zdjąć blat zmywarki odkręcając śruby znajdujące się pod tylną krawędzią blatu (a).

Uwaga: Po zdjęciu blatu roboczego, Śruby należy ponownie przykręcić pod tylną krawędzią górnej części urządzenia (b).

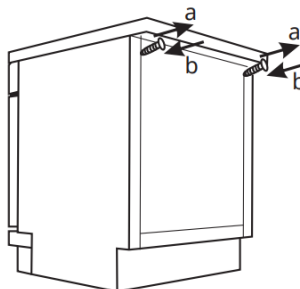

Model częściowo zintegrowany (10047460)

Oddziel rzep A od rzepu B i przymocuj rzep A do wewnętrznej strony panelu estetycznego. Przymocuj filcowy rzep B do zewnętrznych drzwi zmywarki (patrz rysunek A). Po założeniu panelu przykręć go do drzwi zewnętrznych (patrz rysunek B).

A

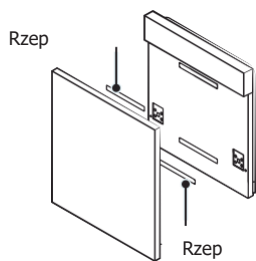

B 1

Usunąć cztery krótkie śruby.

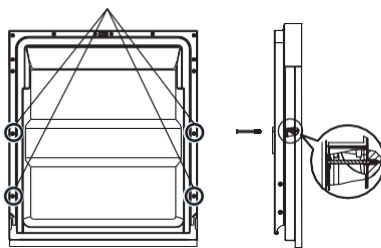

2. Dokręć cztery długie śruby.

Wybór najlepszego miejsca na zmywarkę

Zmywarkę należy zainstalować w pobliżu istniejących węży zasilających i spustowych oraz gniazdek elektrycznych.

Ilustracje wymiarów szafki i pozycji montażu zmywarki.

1. Mniej niż 5 mm między górną częścią zmywarki a szafką, z drzwi zewnętrzne muszą być wyrównane z frontem szafki.

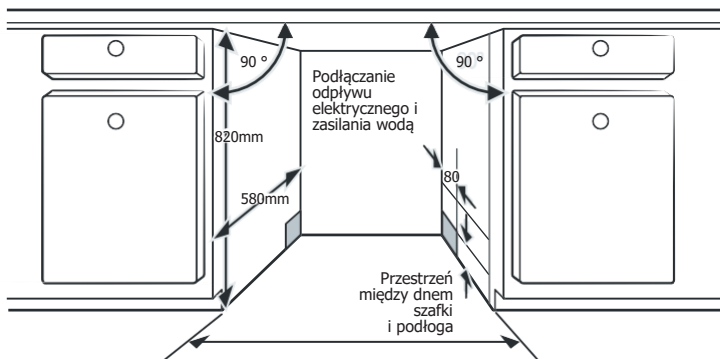

2. Jeśli zmywarka jest umieszczona w rogu szafki, po otwarciu drzwiczek powinna pozostać wolna przestrzeń.

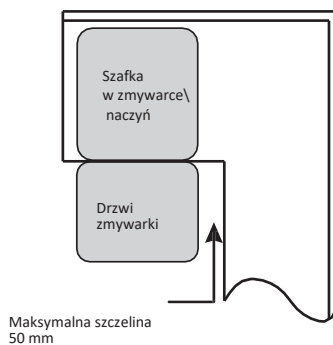

Uwaga: W zależności od umiejscowienia gniazdka elektrycznego może być konieczne wycięcie otworu po przeciwnej stronie szafki.

WYMIARY I MONTAŻ

Wymiary:

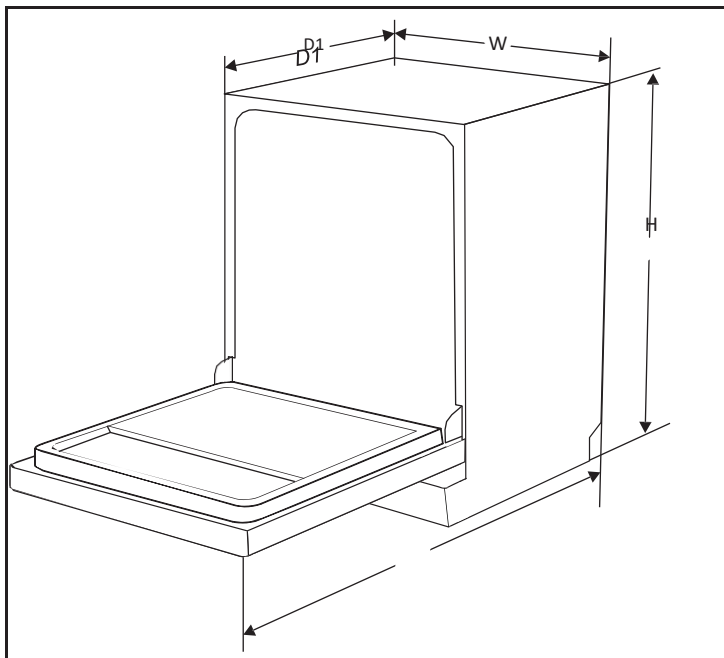

Wysokość (H)	845 mm
Szerokość (W)	448 mm
Głębokość (D1)	600 mm (przy zamkniętych drzwiach)
Głębokość (D2)	1175 mm (przy drzwiach otwartych pod kątem 90°)

Wskazówki dot. instalacji

- Pomiędzy górną częścią zmywarki a zabudowaną szafką powinna pozostać mniejsza niż 5 mm przestrzeń. To samo dotyczy drzwi zewnętrznych, które są wyrównane z szafką.
- Jeśli zmywarka znajduje się w rogu szafy węgłkowej, powinno być wystarczająco dużo miejsca, aby otworzyć drzwi.

KORZYSTANIE ZE ZMYWARKI

Przed użyciem zmywarki

1. Zmiękcacz wody

Zmiękcacz wody należy ustawić ręcznie za pomocą regulatora twardości wody. Zadaniem zmiękcacza wody jest usuwanie z wody minerałów i soli, które mogą być szkodliwe lub negatywnie wpływać na działanie urządzenia.

Im więcej minerałów znajduje się w wodzie, tym jest ona twardsza.

Zmiękcacz wody powinien być ustawiony zgodnie z twardością wody w Twojej okolicy. Lokalne przedsiębiorstwo wodociągowe może udzielić informacji na temat twardości wody w Twojej okolicy.

2. Dostosowanie zużycia soli

Zmywarka została zaprojektowana tak, aby ilość używanej soli można było dostosować do twardości używanej wody. Celem jest optymalizacja i dostosowanie poziomu zużycia soli.

Wykonaj poniższe kroki, aby dostosować spożycie soli:

1. Zamknij drzwiczki, włącz urządzenie.
2. W ciągu 60 sekund od włączenia urządzenia naciśnij i przytrzymaj przycisk programowy „>” przez ponad 5 sekund, aby przejść do trybu ustawień zmiękczacza wody.
3. Naciśnij ponownie przycisk Program ">", aby wybrać prawidłowe ustawienie dla lokalnego środowiska. Ustawienia będą się zmieniać w następującej kolejności: H3->H4->H5->H6->H1->H2->H3.
4. Jeśli przez 5 sekund nie zostanie wykonana żadna operacja lub zostanie naciśnięty przycisk zasilania, konfiguracja zostanie zakończona i nastąpi wyjście z trybu konfiguracji.

Twardość wody		Ustawianie zmiękczacza	Zużycie soli (gram/cykl)	Regeneracja po każdej X-tej sekwencji programu
°dH ¹⁾	mmol/l ²⁾			
0-5	0-0,94	H1	0	brak regeneracji
6-11	1,0-2,0	H2	9	10
12-17	2,1-3,0	H3*	12	5
18-22	3,1-4,0	H4	20	3
23-34	4,1-6,0	H5	30	2
35-55	6,1-9,8	H6	60	1

Poziom twardości ¹ (niemiecki)

² Międzynarodowy poziom twardości

Każdy cykl z funkcją regeneracyjną zużywa dodatkowe 2,0 litry wody. Zużycie energii wzrosło o 0,02 kWh, a czas trwania programu zostanie wydłużony o 4 minuty.

* Ustawienia Fabryczne

Proszę pamiętać:

- Sól należy dodawać dopiero wtedy, gdy zapali się lampka kontrolna soli. W zależności od stopnia rozpuszczenia soli, kontrolka może się zapalić nawet wtedy, gdy sól została już wsypana do zbiornika. Jeśli zmywarka nie posiada takiej kontrolki (w niektórych modelach), można oszacować, kiedy należy uzupełnić sól, w zależności od częstotliwości użytkowania zmywarki.
- Jeśli sól się rozsypała, uruchom program szybki i usuń ją.

Uwaga: Twardość wody różni się w zależności od lokalizacji. Jeśli w zmywarce używana jest twarda woda, na naczyńach i sztućcach tworzy się osad. Zmywarka do naczyń jest wyposażona w specjalny zmiękczacze wody, który wykorzystuje specjalnie zaprojektowany pojemnik na sól do usuwania kamienia i minerałów z wody. Podczas dodawania soli do zmywarki należy postępować zgodnie z poniższymi krokami:



1. Wyjmij dolny kosz i odkręć pokrywę pojemnika.
2. Włóż końcówkę lejka (jeśli jest dołączony) do otworu i wsyp około 1,5 kg soli do zmywarki.
3. Napełnij zbiornik soli wodą do maksymalnego poziomu, przy czym wypłynięcie niewielkiej ilości wody ze zbiornika soli jest zjawiskiem normalnym.
4. Gdy pojemnik będzie pełny, szczelnie zamknij pokrywę.
5. Kontrolka soli zgaśnie po napełnieniu pojemnika na sól.
6. Po zapełnieniu zbiornika soli należy uruchomić program zmywania (zalecamy program krótki). W przeciwnym razie pompa filtrująca lub inne ważne części urządzenia mogą ulec uszkodzeniu przez stoną wodę. Nie jest to objęte gwarancją.

Zbiornik soli można uzupełniać tylko wtedy, gdy świeci się kontrolka soli (☹) na panelu sterowania. W zależności od tego, jak dobrze rozpuszcza się sól, kontrolka soli może pozostać zapalona, nawet jeśli pojemnik na sól jest pełny. Jeśli na panelu sterowania nie ma kontrolki soli (w niektórych przypadkach), można oszacować, kiedy należy dodać sól, na podstawie liczby cykli pracy zmywarki. Jeśli sól się wysypała, uruchom program namaczania lub szybki program i usuń ją.



OSTRZEŻENIE

Używaj tylko soli przeznaczonej specjalnie do zmywarek! Każdy inny rodzaj soli, który nie jest specjalnie przeznaczony do stosowania w zmywarce, a zwłaszcza sól kuchenna, spowoduje uszkodzenie zmiękczacza wody. W przypadku uszkodzeń spowodowanych użyciem nieodpowiedniej soli producent nie ponosi odpowiedzialności za żadne szkody.



OSTRZEŻENIE

Sól należy dodawać tylko przed rozpoczęciem cyklu! Zapobiega to zaleganiu rozsypanej soli lub stonęj wody na dnie urządzenia przez dłuższy czas, co mogłoby spowodować korozję.

Funkcja środka nabłyszczającego i czyszczącego

Środek nabłyszczający jest uwalniany podczas ostatniego cyklu płukania, aby zapobiec tworzeniu się kropli wody na naczyniach, które mogą pozostawiać plamy i smugi. Poprawia też suszenie, ponieważ pozwala wodzie spływać z naczyń. Twoja zmywarka jest przeznaczona do stosowania płynnych środków nabłyszczających.



OSTRZEŻENIE:

Używaj wyłącznie środków nabłyszczających przeznaczonych do zmywarek. Nigdy nie napełniaj dozownika nabłyszczacza innymi substancjami (np. detergentów do zmywarek ani płynnych środków czyszczących). Spowoduje to uszkodzenie urządzenia. Środek nabłyszczający jest uwalniany podczas ostatniego cyklu płukania, aby zapobiec tworzeniu się kropli wody na naczyniach, które mogą pozostawiać plamy i smugi. Poprawia też suszenie, ponieważ pozwala wodzie spływać z naczyń. Twoja zmywarka jest przeznaczona do stosowania płynnych środków nabłyszczających.

Po uzupełnieniu płynu nabłyszczającego

Regularność uzupełniania dozownika zależy od częstotliwości mycia naczyń wraz z płukaniem.

- Wskaźnik niskiego poziomu nabłyszczacza (☼) pojawi się na wyświetlaczu, gdy konieczne będzie dodanie większej ilości nabłyszczacza.
- Nie przepięniaj dozownika nabłyszczacza.

Napełnianie pojemnika na środek płuczący

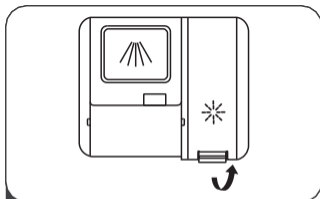

1 Zdejmij pokrywę zbiornika podnosząc uchwyt.

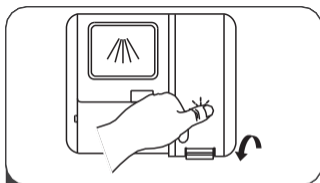

3 Po zakończeniu zamknij nasadkę.

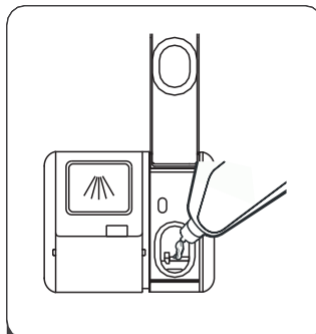

2 Wlej środek nabłyszczający do dozownika, uważaj, aby jej nie przepięnić.

Ustawienie pojemnika na środek do płukania

Aby uzyskać lepszą wydajność suszenia przy ograniczonej ilości nablyszczacza, zmywarka została zaprojektowana tak, aby dostosować zużycie do potrzeb użytkownika.

Postępuj zgodnie z poniższymi krokami:

1. Zamknij drzwi i włącz urządzenie.
2. W ciągu 60 sekund od włączenia urządzenia naciśnij przycisk programu ">" przez ponad 5 sekund, a następnie naciśnij przycisk opóźnienia, aby wejść w tryb ustawień. Wskaźnik nablyszczacza będzie migał raz na sekundę, a ustawienie fabryczne to d3.
3. Ponownie naciśnij przycisk programu „>”, aby wybrać odpowiednie ustawienie zgodnie z własnymi nawykami, ustawienie jest zmieniane w następującej kolejności: d3->d4->d5->d1->d2->d3. Im wyższa liczba, tym więcej nablyszczacza zużyje zmywarka.
4. Bez użycia w ciągu 5 sekund lub naciśnięcia przycisku zasilania, aby zakończyć ustawianie i wyjść z trybu ustawień.

Poziom nablyszczacza
d1
d2
d3
d4
d5

Uwaga: D1-d5 są wyświetlane bezpośrednio na ekranie, kontrolka programu nie świeci się podczas regulacji poziomu nablyszczacza.

Funkcja środka czyszczącego

Składniki chemiczne wchodzące w skład detergentu są potrzebne do usunięcia i rozpuszczenia wszystkich zabrudzeń z naczyń. Większość komercyjnych środków czyszczących nadaje się do tego celu.

Prawidłowe stosowanie środka czyszczącego

Używaj tylko środków czyszczących przeznaczonych specjalnie do zmywarek. Przechowuj środek czyszczący w suchym miejscu. Nie należy wkładać środka czyszczącego do dozownika, dopóki nie będzie się gotowym do uruchomienia zmywarki.



OSTRZEŻENIE

Środek do mycia naczyń jest żrący! Urządzenie należy przechowywać w miejscu niedostępnym dla dzieci.

Napełnij przegródkę na środek czyszczący

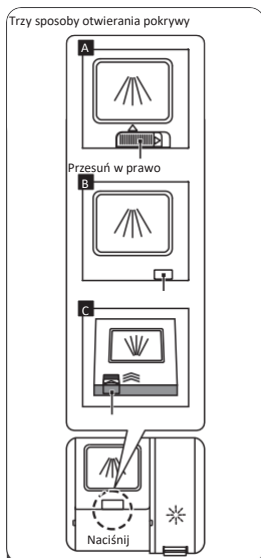

1 Wybierz metodę otwarcia w zależności od bieżącej sytuacji.

A. Otwórz pokrywę, przesuując zatrzask zwalnający.

B. Otwórz pokrywę, naciskając zatrzask zwalnający.

C. Otwórz pokrywę, naciskając zatrzask zwalnający.

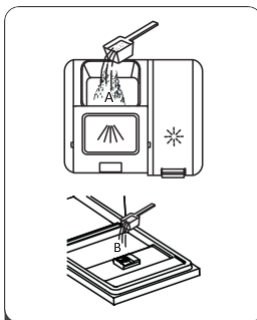

2 Wlej środek czyszczący do większej przegródki (A) do mycia głównego. Wlać niewielką ilość. Aby uzyskać lepszy efekt czyszczenia, nałóż detergent na drzwi, zwłaszcza jeśli naczynia są bardzo zabrudzone. Dodatkowy środek czyszczący jest aktywowany podczas cyklu mycia wstępnego.



3 Zamknij kłapkę, przesuując ją do przodu a następnie pchnij go w

Uwaga: Należy przestrzegać zaleceń producenta środka czyszczącego, które są podane na opakowaniu środka czyszczącego.

ŁADOWANIE KOSZA ZMYWARKI

- Rozważ zakup naczyń kuchennych oznaczonych jako nadające się do mycia w zmywarce.
- W przypadku niektórych rodzajów naczyń należy wybrać program z najniższą możliwą temperaturą.
- Aby uniknąć uszkodzeń, nie wyjmuj szkła i sztućców ze zmywarki natychmiast po zakończeniu programu.

Nie należy myć następujących rodzajów sztućców/naczyń:

- Szućce z drewnianymi lub perłowymi uchwytyami
- Elementy plastikowe, które nie są odporne na ciepło
- Starsze sztućce z klejonymi częściami, które nie są odporne na działanie wysokich temperatur
- Przyklejone sztućce lub naczynia
- Przedmioty z cyny lub miedzi
- Kryształowe szklanki
- Obiekty stalowe narażone na korozję
- Drewniane talerze
- Artykuły wykonane z włókien syntetycznych

Ograniczona przydatność

- Niektóre rodzaje szkła mogą matowieć po wielu myciach.
- Przedmioty srebrne i aluminiowe mają tendencję do zmiany koloru podczas zmywania
- Wzory na szkle mogą blaknąć przy częstym zmywaniu w zmywarce.

Zalecenia dotyczące ładowania zmywarki

Zeskrob duże kawałki jedzenia. Zmiękczyć resztki przypalonego jedzenia na patelni. Nie ma potrzeby płukania naczyń pod bieżącą wodą.

Aby uzyskać najlepsze rezultaty zmywania, należy postępować zgodnie z poniższymi instrukcjami ładowania zmywarki. (Funkcje i wygląd koszy i koszyków na sztućce mogą się różnić w zależności od modelu).

Umieść przedmioty w zmywarce w następujący sposób:

- Przedmioty takie jak kubki, szklanki, garnki/patelnie itp. muszą być ustawione górną do dołu.
- Zakrzywione lub puste w środku przedmioty powinny być umieszczone pod kątem, aby umożliwić odpływ wody.
- Wszystkie przybory muszą być bezpiecznie przechowywane i nie mogą się przewracać.
- Wszystkie przedmioty muszą być umieszczone w taki sposób, aby ramiona spryskujące mogły się swobodnie obracać podczas mycia.
- Puste w środku przedmioty, takie jak kubki, szklanki, patelnie itp. Przedmioty puste w środku, takie jak kubki, szklanki, naczynia itp., należy umieścić otworem do dołu, aby w pojemniku lub na głębokim dnie nie gromadziła się woda.
- Naczynia i sztućce nie powinny być układane w stosy ani nachodzić na siebie. Szklanki nie powinny stykać się ze sobą, aby się nie uszkodzić.
- Horný kôš je určený na umývanie chúlостivejšieho a ľahšieho riadu, ako sú poháre, šálky na kávu a čaj.
- Długie noże przechowywane w pozycji pionowej stanowią potencjalne zagrożenie!
- Długie i/lub ostre sztućce, takie jak noże, muszą być umieszczone poziomo w górnym koszu.
- Nie przeładuj zmywarki. Jest to ważne dla uzyskania dobrych wyników i rozsądnego zużycia energii.

Uwaga: Bardzo małe przedmioty nie powinny być myte w zmywarce, ponieważ mogą łatwo wypaść z kosza.

Wymywanie naczyń

Aby zapobiec kapaniu wody z górnego do dolnego kosza,

Zalecamy opróżnienie najpierw dolnego, a następnie górnego kosza.



Uwaga

Niebezpieczeństwo poparzenia, ponieważ przedmioty będą gorące! Aby uniknąć uszkodzeń, nie wyjmuj szklanek i sztućców ze zmywarki przez około 15 minut po zakończeniu programu.

Napełnianie górnego kosza

Górny kosz jest przeznaczony do przechowywania delikatniejszych i lżejszych naczyń, takich jak szklanki, filiżanki i spodki do kawy i herbaty, a także talerze, małe miseczki i płytkie patelnie (o ile nie są zbyt brudne). Umieść naczynia tak, aby nie miały kontaktu z rozpyloną wodą.

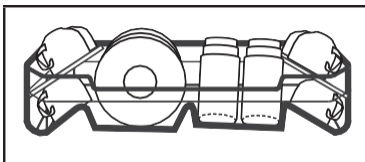

Napełnianie dolnego kosza

Zalecamy umieszczanie dużych i trudnych do umycia przedmiotów, takich jak garnki, patelnie, pokrywki, talerze i miski, w dolnym koszu, jak pokazano na poniższym rysunku. Talerze do serwowania i pokrywki najlepiej umieszczają po bokach rusztów, aby uniknąć blokowania obrotu górnego ramienia spryskującego.

Maksymalna zalecana średnica talerzy przed urządzeniem wynosi 19 cm, aby nie blokowały one otworu urządzenia. Aby uniknąć uszkodzeń, nie wyjmuj szklanek i sztućców ze zmywarki przez około 15 minut po zakończeniu programu.

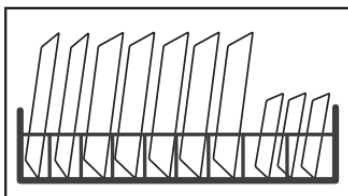

Napełnianie koszyka na sztućce

Sztućce należy umieszczać oddzielnie w koszu na sztućce w odpowiednich miejscach. Unikaj gromadzenia sztućców, aby zapobiec niewłaściwemu myciu.



RYZIKO ZRANIENIA!

Upewnij się, że żadne przedmioty nie wystają przez dno kosza.
Ostre przedmioty wkładaj zawsze ostrym końcem do dołu!

Wskazówki dotyczące

napelniania kosza Ustawianie

górnego kosza Typ 1:

Wysokość górnego kosza można łatwo regulować, aby pomieścić wyższe naczynia, zarówno w górnym, jak i dolnym koszu.

Aby wyregulować wysokość górnego kosza, wykonaj następujące czynności:

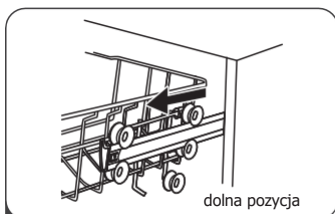

1 Wyciągnij górny kosz

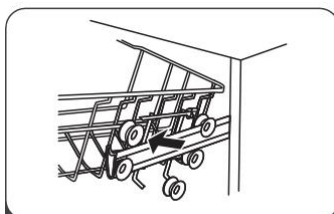

2 Wybierz górny kosz

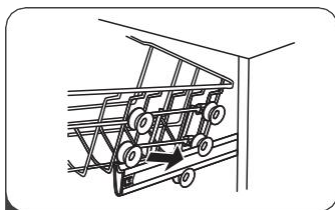

3 Zablokuj górny kosz ponownie w niższej lub wyższej pozycji dolne rolki.

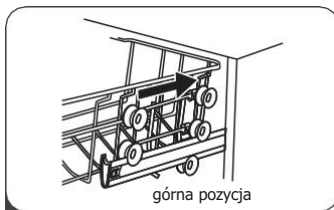

4 Naciśnij górny kosz.

Typ 2.

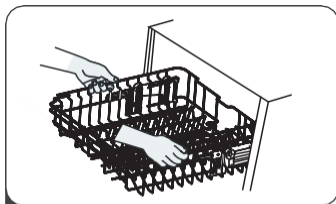

1 Aby podnieść górny kosz, wystarczy podnieść go na środku z każdej strony, aż kosz zablokuje się w górnej pozycji. Nie ma potrzeby podnoszenia dźwigni regulacji.

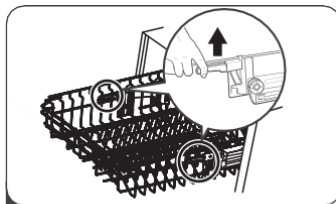

2 Aby opuścić górny kosz, unieś uchwyty regulacyjne po obu stronach, aby zwolnić kosz i przesunąć go w dolną pozycję.

Składane półki na kubki

Aby zrobić miejsce na wyższe przedmioty w górnym koszu, podnieś półkę na kubki do góry. Następnie można oprzeć o nią wysokie kieliszki lub szklanki. Można go również zdjąć,

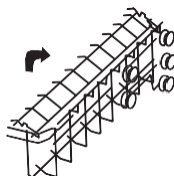

gdy nie jest używany.

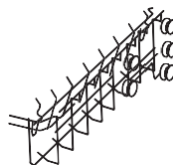

Składane półki regału

Kolce dolnego kosza służą do przytrzymywania talerzy i tacy. Można je obniżyć, aby zwolnić więcej miejsca na duże przedmioty.

podnieść do góry lub złożyć do tyłu

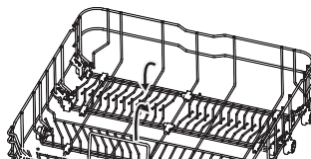
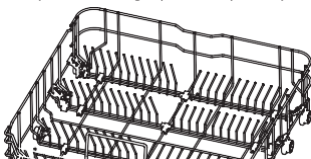

ZAŁADUNEK KOSZY (EN 60436)

Górny kosz na naczynia

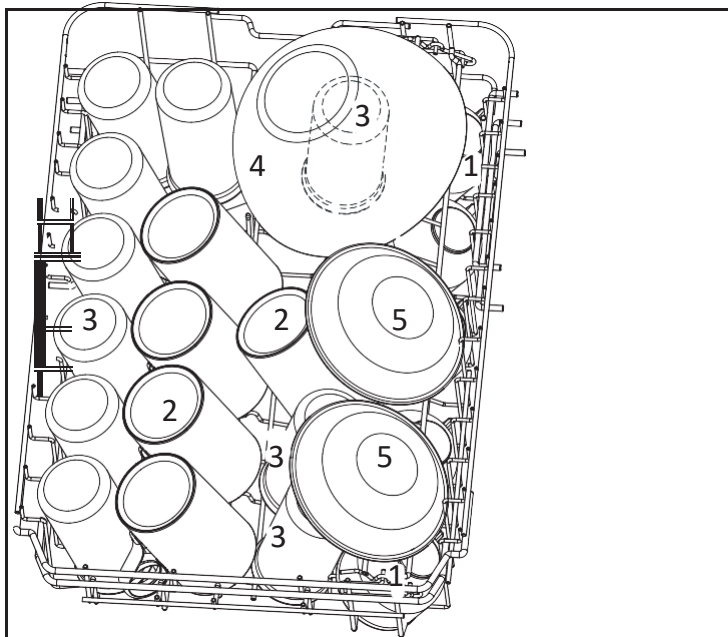

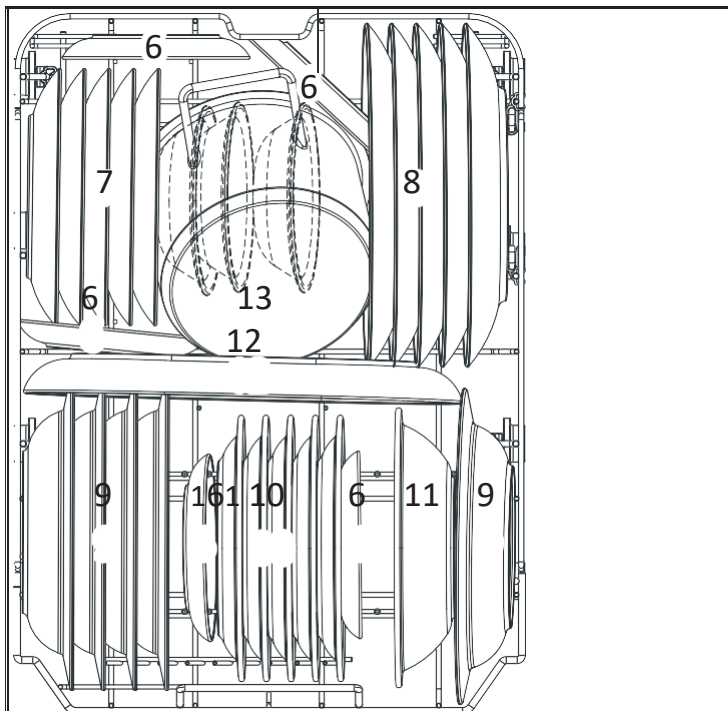

nr	Nazwa
1	Filiżanki
2	Filiżanki
3	Szklanki
4	Szklana miska
5	Małe miseczki

Dolny kosz na naczyния

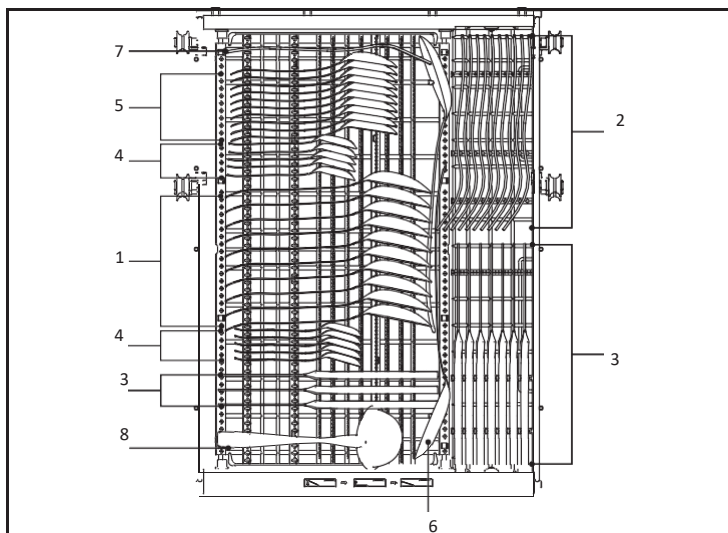

nr	Nazwa
6	Talerze
7	Talerze deserowe
8	Płytkie płyty
9	Głębokie talerze
10	Talerze
11	Miski
12	Owalne talerze
13	Mały garnek



	nr	Nazwa
1	1	Łyżki stołowe
2	2	Widelce
3	3	Noże
4	4	Łyżeczki do herbaty
5	5	Łyżeczki
6	6	Łyżeczki do deserów
7	7	Widelec deserowy
8	8	Chochla

Informacje dotyczące testów porównawczych zgodnie z normą EN 60436

- Pojemność: zestaw 10-osobowy
- Pozycja górnego kosza: dół
- Program: ECO
- Ustawienie środka do płukania: Max
- Ustawienie zmiękczacza: H3

SKRÓCONA INSTRUKCJA OBSŁUGI

Szczegółowa procedura obsługi znajduje się w instrukcji obsługi.

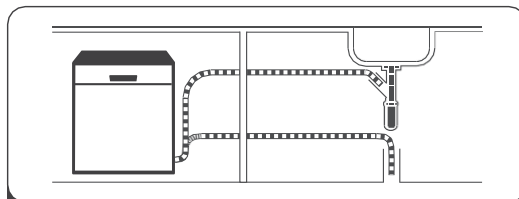

1

zmywarę (patrz "Instalacja")



2

Usuń większe resztki jedzenia z naczyń i unikaj wstępnego płukania.

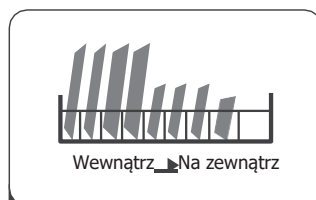

3

Napełnij kosze.

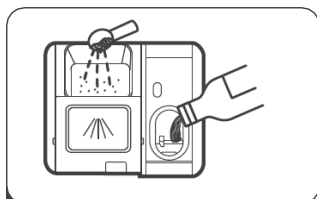

4

Napełnij pojemnik środkiem czyszczącym i nabityszczaczem.

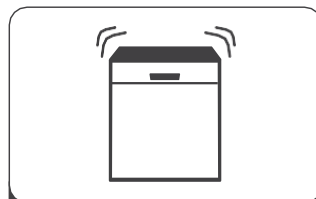

5

Wybierz odpowiedni program i uruchom zmywarę.

Oszczędność energii

1. Wstępne płukanie naczyń zwiększa zużycie wody i energii i nie jest zalecane.
2. Zmywanie naczyń w zmywarce zazwyczaj zużywa mniej energii i wody niż zmywanie ręczne, pod warunkiem, że zmywarka jest używana zgodnie z instrukcją.

Uruchomienie programu

1. Wyciągnij górny i dolny kosz, napełnij je naczyniami i wciśnij z powrotem. Zaleca się najpierw napełnić dolny kosz, a następnie górny.
2. Dodaj środek czyszczący
3. Włóż wtyczkę sieciową do gniazdka sieciowego. Informacje na temat zasilania znajdują się na ostatniej stronie arkusza danych produktu. Upewnij się, że zasilanie wodą jest pod pełnym ciśnieniem.
4. Zamknij drzwiczki i naciśnij przycisk Wł./Wyt.
5. Po wybraniu programu zaświeci się lampka kontrolna. Następnie naciśnij przycisk Start/Pauza, a zmywarka rozpocznie cykl pracy.

Zmiana programu w środku cyklu

Program można zmienić tylko na początku cyklu, w przeciwnym razie środek czyszczący mógł już zostać uwolniony lub woda z detergentem spuszczone. W takim przypadku należy zresetować zmywarkę i ponownie napełnić dozownik detergentu.

Postępuj zgodnie z poniższymi instrukcjami, aby zresetować zmywarkę:





1. Naciśnij przycisk Start/Pauza, aby przerwać czyszczenie.
2. Naciśnij i przytrzymaj przycisk programu „>” przez ponad trzy sekundy, aby przejść do trybu wyboru programu.
3. Naciśnij przycisk Program, aby wybrać żądany program.
4. Naciśnij przycisk Start/Pauza, aby ponownie uruchomić zmywarkę.





PROGRAMY PŁUKANIA (EN 60436)

W poniższej tabeli przedstawiono programy najlepiej dostosowane do różnych poziomów zabrudzenia naczyń oraz ilości potrzebnego środka myjącego. Wartości zużycia i czasu programów mają charakter wyłącznie orientacyjny, z wyjątkiem programu ECO. Aby zwolnić miejsce na wyższe przedmioty w górnym koszu, podnieś półkę na kubki do góry. Następnie można oprzeć o nią wysokie kieliszki lub szklanki. Można go również zdjąć, gdy nie jest używany.

Symbol (●) oznacza, że w ostatnim płukaniu program wykorzystuje nabyłszczaczak.

Program	Cykl płukania	Środek nabyłszczaczający do mycia wstępnego / zasadniczego.	Czas (minuty)	Zużycie energii (kWh)	Woda (l)	Uzupełnienie środka płuczącego
ECO (*EN 60436)	Mycie (45 °C) Płukanie Płukanie (45 °C) Suszenie	18 g (1 lub 2 tabletki)	225	0,512	8,0	●
 Auto	Płukanie wstępne (45°C) Zmywanie (55–65°C) Płukanie Płukanie Płukanie (55~65 °C) Suszenie	4/14 g (1 lub 2 tabletki)	150	0,850 ~ 1,375	8,7~14,3	●
 Higiena	Zmywanie wstępne (72 °C) Płukanie Płukanie (65~72°C) Suszenie	4/14 g (1 lub 2 tabletki)	195	1,290 ~ 1350	11,9	●
 Szkló	Zmywanie wstępne (45°C) Płukanie Płukanie (55~60 °C) Suszenie	4/14 g (1 lub 2 tabletki)	120	0,760 ~ 0,805	11,9	●
 Szept	Mycie (55 °C) Mycie (65 °C) Płukanie (65 °C) Suszenie	18 g (1 tabletki)	240	0,890 ~ 0,970	9,3	●
 90min	Zmywanie (55 °C) Płukanie Płukanie (55–65 °C) Suszenie	18 g (1 lub 2 tabletki)	90	0,830 ~ 0,930	9,8	●

Program	Cykl płukania	Środek nabywczający do mycia wstępnego / zasadniczego.	Czas (minuty)	Zużycie energii (kWh)	Woda (l)	Uzupełnienie środka płuczącego
 Rapid	Zmywanie (45 °C) Płukanie Płukanie (45°C)	12 g (1 tabletki)	30	0,560	9,0	○
 Zamaczanie	Płukanie wstępne	/	15	0,115	3,2	○
 Samoczyszczenie	Zmywanie wstępne (60 °C) Płukanie Płukanie (70~72 °C) Suszenie	4/14 g (1 lub 2 tabletki)	130	1,050 ~ 1,080	11,9	●

Uwaga: Program ECO nadaje się do zmywania normalnie zabrudzonych naczyń. Jest najskuteczniejszym programem pod względem łącznego zużycia energii i wody i służy do oceny zgodności z przepisami UE dotyczącymi ekoprojektu.

Dodawanie dodatkowych naczyń – podczas uruchomionego programu

Zapomniane naczynia można dodać w dowolnym momencie przed otwarciem dozownika detergentu. Jeśli tak się stanie, postępuj zgodnie z poniższymi instrukcjami:

1. Naciśnij przycisk Start/Pauza, aby przerwać czyszczenie.
2. Gdy ramiona spryskujące przestaną działać, możesz całkowicie otworzyć drzwi.
3. Dodaj zapomniane naczynia.
4. Zamknij drzwi.
5. Naciśnij przycisk Start/Pauza, aby ponownie uruchomić zmywarkę.

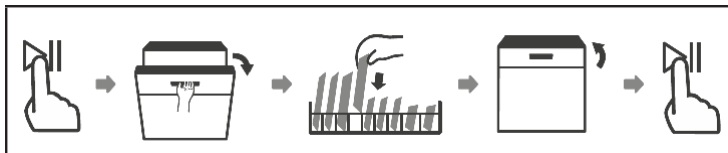

RYZIKO ZRANIENIA!

Niebezpieczne jest otwieranie drzwi podczas pracy urządzenia, ponieważ można się poparzyć gorącą parą.

CZYSZCZENIE I KONSERWACJA

Dbłość o wygląd zewnętrzny

Drzwi i uszczelki drzwiowe

Regularnie czyść uszczelkę drzwi miękką, wilgotną ściereczką, aby usunąć resztki jedzenia. Gdy zmywarka jest pełna, resztki jedzenia i napojów mogą ściekać po bokach drzwi zmywarki. Powierzchnie te znajdują się poza komorą zmywania i woda z ramion spryskujących nie może do nich dotrzeć. Przed zamknięciem drzwi należy usunąć wszystkie osady.

Panel sterowania

- Jeśli wymagane jest czyszczenie, panel sterowania należy przecierać wyłącznie miękką, wilgotną ściereczką.
- Aby zapobiec przedostawaniu się wody do zamka drzwi i podzespołów elektrycznych, nie należy używać żadnych środków czyszczących w sprayu.
- Do czyszczenia powierzchni zewnętrznych nigdy nie używaj środków czyszczących o właściwościach ściernych ani druczianych zmywaków, ponieważ mogą one zarysować powierzchnię. Niektóre ręczniki papierowe mogą również zarysować powierzchnię lub pozostawić na niej ślady.

Dbłość o wnętrze

System filtracji

System filtrów w dolnej części obudowy zatrzymuje grubsze zanieczyszczenia z cyklu zmywania, w tym ciała obce, takie jak wykałaczki lub potłuczone szkło. Nagromadzone grube zanieczyszczenia mogą spowodować zatkanie filtrów. Regularnie sprawdzaj stan filtrów, ostrożnie usuwaj ciała obce i w razie potrzeby czyść części systemu filtrów wodą. Wyczyść filtry zgodnie z poniższymi instrukcjami:

Uwaga: Zdjęcia mają jedynie charakter poglądowy, różne modele systemu filtracji i ramiona natryskowe mogą się różnić.

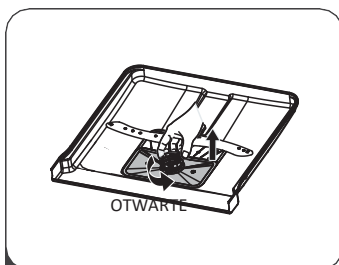

1 Chwyć filtr zgrubny i obróć go dwukrotnie w kierunku przeciwnym do ruchu wskazówek zegara, aby go odblokować. Podnieś filtr i wyjmij go ze zmywarki.

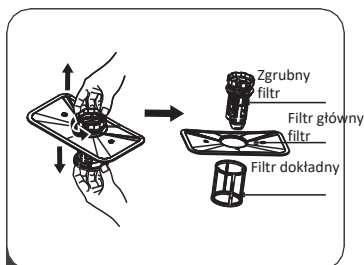

2 Filtr dokładny można wyjąć z dolnej części zespołu filtra. Filtr zgrubny można oddzielić od filtra głównego, delikatnie ściskając górne zaczepy i wyciągając go. Chwyć filtr zgrubny i obróć go dwukrotnie w kierunku przeciwnym do ruchu wskazówek zegara, aby odblokować filtr. Podnieś filtr i wyjmij go ze zmywarki.

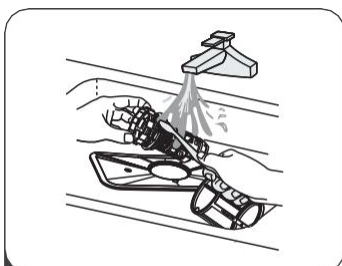

3 Większe cząstki żywności można usunąć, płucząc filtr pod bieżącą wodą. Do dokładniejszego czyszczenia użyj miękkiej szczoteczki.

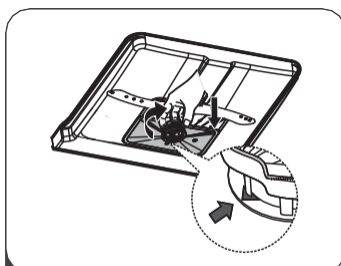

4 Ponownie zamontuj filtry w odwrotnej kolejności do demontażu, wymieniając element filtrujący i obracając go zgodnie z ruchem wskazówek zegara do strzałki zamykającej.



OSTRZEŻENIE

Nie dokręcać filtrów zbyt mocno. Załóż filtry z powrotem, aby zapobiec przedostawaniu się do systemu grubszych zanieczyszczeń i ich zatykaniu. Nie należy używać zmywarki bez filtrów! Nieprawidłowa wymiana filtra może zmniejszyć wydajność urządzenia i spowodować uszkodzenie naczyń kuchennych. Ponowny montaż filtrów w odwrotnej kolejności do demontażu, wymieniając element filtrujący i obracając go zgodnie z ruchem wskazówek zegara i strzałką zamykającą.

Ramiona natryskowe

Ramiona spryskujące muszą być regularnie czyszczone, ponieważ twarda woda powoduje przywieranie resztek kamienia do ramion spryskujących.

Podczas czyszczenia ramion spryskujących należy postępować zgodnie z poniższymi instrukcjami:

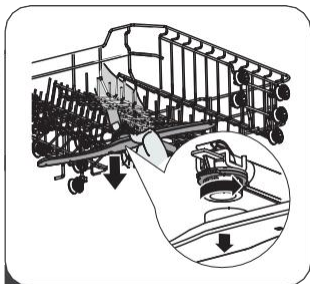

1 Aby zdjąć górne ramię spryskujące, chwycić za nakrętkę i obrócić ją w kierunku zgodnym z ruchem wskazówek zegara.



2 Aby zdemontować dolne ramię spryskujące, pociągnij je do góry.

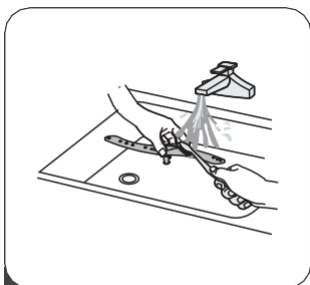

3 Umyj ramiona natryskowe ciepłą wodą z detergentem i wyczyść dysze miękką szczotką.

Ochrona przed mrozem:

Zimą należy podjąć środki w celu ochrony przed mrozem. Po każdym cyklu należy wykonać poniższą procedurę:

1. Odłączyć zmywarkę od zasilania elektrycznego.
2. Zakręcić dopływ wody i odłączyć wąż doprowadzający wodę od zaworu.
3. Spuścić wodę z rury wlotowej i zaworu wodnego. (Użyj patelni, aby złapać wodę)
4. Ponownie podłączyć wąż doprowadzający wodę do zaworu wodnego.
5. Wyjąć filtr z dna wanny i usunąć gąbką pozostałą wodę.

Po każdym myciu

Wyłącz dopływ wody i pozostaw drzwiczki lekko uchylone, aby wilgoć i zapachy nie pozostały wewnątrz urządzenia.

Wyciągnięcie wtyczki sieciowej

Przed przystąpieniem do czyszczenia lub konserwacji należy zawsze odłączyć przewód zasilający od gniazdka.

Uważaj na agresywne rozpuszczalniki lub środki czyszczące

Do czyszczenia zewnętrznych i gumowych części zmywarki nie należy używać rozpuszczalników ani środków ściernych. Używać wyłącznie szmatki nasączonej ciepłą wodą z detergentem. Aby usunąć plamy lub zabrudzenia z wewnętrznej powierzchni, należy użyć ściereczki zwilżonej wodą z dodatkiem niewielkiej ilości octu lub środka czyszczącego przeznaczonego specjalnie do zmywarek.

Jeśli urządzenie nie będzie używane przez dłuższy czas

Zaleca się rozpoczęcie cyklu z pustą zmywarką, a następnie odłączenie urządzenia, zamknięcie dopływu wody i pozostawienie lekko uchylonych drzwiczek. Wydłuża to żywotność uszczelek drzwi i zapobiega gromadzeniu się zapachów wewnątrz urządzenia.

Przenoszenie urządzenia

Jeśli sprzęt musi zostać przeniesiony, staraj się trzymać go w pozycji pionowej. Jeśli jest to absolutnie konieczne, zmywarkę można położyć na plecach.

Uszczelki

Jedną z przyczyn nieprzyjemnych zapachów w zmywarce są resztki jedzenia, które utknęły w uszczelkach. Zapobiegnie temu regularne czyszczenie wilgotną gąbką, a jeśli urządzenie musi zostać przeniesione, staraj się trzymać je w pozycji pionowej. Jeśli jest to absolutnie konieczne, zmywarkę można położyć na plecach.

Dostępność części zamiennych

- Siedem lat po wprowadzeniu na rynek ostatniego egzemplarza modelu:

Silnik, pompy obiegowe i spustowe, grzałki i elementy grzewcze, w tym pompy ciepła (oddzielnie lub w zestawie), orurowanie i powiązany sprzęt, w tym wszystkie węże, zawory, filtry i aquastopy, części konstrukcyjne i wewnętrzne związane z zespołami drzwi (oddzielnie lub w zestawie), płytki drukowane, wyświetlacze elektroniczne, przełączniki ciśnieniowe, termostaty i czujniki, oprogramowanie i oprogramowanie układowe, w tym oprogramowanie resetujące.

- Dziesięć lat po tym, jak ostatni element modelu został umieszczony na rynek: Zawiasy i uszczelki drzwi, inne uszczelki, ramiona natryskowe, filtry spustowe, kosze wewnętrzne i plastikowe elementy peryferyjne, takie jak kosze i pokrywy. Jednym z czynników powodujących nieprzyjemne zapachy w zmywarce są resztki jedzenia uwięzione w uszczelkach. Zapobiegnie temu regularne czyszczenie wilgotną gąbką. Jeśli konieczne jest przemieszczenie maszyny, staraj się utrzymać ją w pozycji pionowej. Jeśli jest to absolutnie konieczne, zmywarkę można położyć na plecach.

ROZWIĄZYWANIE PROBLEMÓW I KOMUNIKATY O BŁĘDACH

Problem	Możliwa przyczyna	Rozwiązanie
Zmywarka nie uruchamia się.	Przepalony bezpiecznik lub wyłączony wyłącznik automatyczny.	Wymień bezpiecznik lub uruchom ponownie wyłącznik automatyczny. Usuń wszelkie inne urządzenia, które współdzielą ten sam obwód zasilania ze zmywarką.
	Prąd nie jest włączony.	Upewnij się, że zmywarka jest włączona, a drzwiczki są dobrze zamknięte. Sprawdź, czy kabel zasilający jest prawidłowo podłączony do gniazdka sieciowego.
	Ciśnienie wody jest niskie.	Sprawdź, czy dopływ wody jest prawidłowo podłączony i włączony.
	Drzwi zmywarki nie są prawidłowo zamknięte.	Należy pamiętać o prawidłowym zamknięciu i zabezpieczeniu drzwiczek.
Do zmywarki nie dopływa woda.	Skręcony lub zakleszczony wąż spustowy.	Sprawdź przewód spustowy.
	Filtr jest zatkany.	Sprawdź system filtracji.
	Rura spustowa jest zatkana.	Sprawdź zlew kuchenny, aby upewnić się, że jest dobrze opróżniony. Jeśli problem polega na tym, że zlew nie opróżnia się, może być potrzebny hydraulik, a nie serwis zmywarek.
Piana w urządzeniu.	Niewłaściwy środek czyszczący.	Używać wyłącznie detergentu do mycia naczyń, aby zapobiec powstawaniu piany. Jeśli tak się stanie, otwórz zmywarkę i pozwól pianie wyparować. Wlej 1 szklankę zimnej wody na dno zmywarki. Zamknij drzwi zmywarki i wybierz dowolny cykl. Zmywarka rozpoczyna cykl od odpompowania wody. Po zakończeniu otwórz drzwiczki i sprawdź, czy piana zniknęła. W razie potrzeby powtórz. Sprawdź, czy zlew dobrze odprowadza wodę. Jeśli problemem jest to, że umywalka nie odprowadza wody, może być konieczna pomoc hydraulika. a nie serwis zmywarki.
	Przepełniony środek nabyliczający	Rozlany środek nabyliczający należy zawsze natychmiast wycierać.
Plamy wewnętrzne.	Mógł zostać użyty detergent zawierający barwniki.	Sprawdź, czy środek czyszczący nie zawiera barwników.

Problem	Możliwa przyczyna	Rozwiązanie
Biała powłoka znajduje się na powierzchniach wewnętrznych. powierzchnia	Twarda woda.	Do czyszczenia wnętrza należy używać wilgotnej, miękkiej ściereczki z detergentem do mycia naczyń i gumowych rękawic. Nigdy nie używaj niczego innego niż detergent do zmywarek, ponieważ może to spowodować pienienie.
Rdzawe plamy na sztućcach	Przedmioty nie są odporne na korozję.	Nie należy myć w zmywarce przedmiotów narażonych na korozję.
	Po dodaniu soli do zmywarki nie uruchomił się żaden program. Do cyklu zmywania dostała się sól.	Po dodaniu soli uruchom program bez naczyń. Po dodaniu soli do zmywarki nie należy włączać funkcji Turbo (jeśli jest dostępna).
	Pokrywa zmiękczacza jest poluzowana.	Upewnij się, że pokrywa jest dobrze zamknięta.
Stukanie w zmywarce.	Ramię spryskujące uderza w przedmiot znajdujący się w koszyku.	Usuń przedmioty, które utrudniają obracanie się ramienia spryskującego.
Stukanie w zmywarce.	Przedmioty są luźno ułożone w zmywarce.	Przerwij program i ułóż naczynia.
Hałas w rurach wodociągowych	Może to być spowodowane instalacją lub średnicą rury.	Nie wpłynęło to na wydajność zmywarki. W razie wątpliwości należy skontaktować się z wykwalifikowanym instalatorem.
Naczynia nie są czyste.	Naczynia nie jest prawidłowo ułożone.	Patrz rozdział "Prawidłowy załadunek zmywarki".
	Program nie był wystarczająco efektywny.	Wybierz bardziej intensywny program.
	Zostało użyte zbyt mało środka czyszczącego.	Użyj więcej środka czyszczącego lub zmień środek czyszczący.
	Przedmioty w zmywarce blokują ruch ramion spryskujących.	Ułóż naczynia tak, aby ramiona spryskujące mogły się swobodnie obracać.
	Zespół filtra nie jest czysty lub nie jest prawidłowo osadzony w dolnej części obudowy.	Może to spowodować zatkanie dysz ramienia spryskującego.
Zmętnienie szkła.	Połączenie miękkiej wody i zbyt dużej ilości detergentu.	Jeśli masz miękką wodę, użyj mniej detergentu i wybierz krótszy cykl mycia i czyszczenia szkła.

Problem	Możliwa przyczyna	Rozwiązanie
Na naczyniach i szklankach pojawiają się białe plamy.	Obszary z twardą wodą mogą powodować osadzanie się kamienia. Połączenie miękkiej wody i zbyt dużej ilości detergentu.	Jeśli masz miękką wodę, użyj mniej detergentu i wybierz krótszy cykl mycia i czyszczenia szkła.
Na naczyniach pojawiają się czarne lub szare ślady.	Części aluminiowe ocierały się o naczynia.	Aby usunąć te plamy, należy użyć środka czyszczącego o delikatnych właściwościach ściernych.
Środek czyszczący pozostał w dozowniku.	Naczynia blokują dozownik.	Ponownie prawidłowo ułóż naczynia.
Naczynia nie wysychają	Nieprawidłowe załadowanie.	Jeśli na naczyniach pozostają resztki detergentu, należy używać rękawic, aby zapobiec podrażnieniom skóry.
	Naczynia zostały wyjęte zbyt wcześnie.	Nie należy opróżniać zmywarki bezpośrednio po zakończeniu zmywania. Otwórz lekko drzwiczki, aby umożliwić ujście pary. Wyjmij naczynie, gdy temperatura wewnętrzna będzie bezpieczna w dotyku. Najpierw opróżnij dolny kosz, aby zapobiec wyciekaniu wody z górnego kosza.
	Wybrano nieprawidłowy program.	W krótkim programie temperatura zmywania jest niższa, co zmniejsza skuteczność zmywania. Wybierz program z dłuższym czasem zmywania.
	Używanie sztućców niskiej jakości.	Przedmioty te są trudniejsze do zmywania. Sztućce i naczynia tego typu nie powinny być zmywane w zmywarce.

Uwaga: Samodzielna naprawa lub naprawa przez niewykwalifikowany warsztat może stanowić poważne zagrożenie dla bezpieczeństwa użytkownika urządzenia i może spowodować unieważnienie gwarancji.



OSTRZEŻENIE

W przypadku przecieku przed wezwaniem serwisu należy odciąć główny dopływ wody. Jeśli na dnie znajduje się woda z powodu przelania lub niewielkiego wycieku, należy ją usunąć przed ponownym uruchomieniem zmywarki.

KOMUNIKATY O BŁĘDACH

W przypadku awarii zmywarka wyświetli kod błędu. Poniższa tabela przedstawia możliwe kody błędów i ich przyczyny.

Komunikaty o błędach	Znaczenie	Możliwa przyczyna
E1	Dłuższy czas napełniania.	Zawory nie są otwarte, dopływ wody jest ograniczony lub ciśnienie wody jest zbyt niskie.
E3	Żądana temperatura nie została osiągnięta.	Awaria elementu grzewczego.
E4	Przelanie.	Niektóre elementy zmywarki przeciekają.
E8	Błąd orientacji zaworu dystrybucyjnego.	Przerwany obwód lub przerwanie zaworu dystrybucyjnego.
Ed	Awaria komunikacji między płytą główną a płytą sterującą wyświetlacza.	Przerwanie obwodu lub linii komunikacyjnej.
Ec	Awaria systemu kontroli mycia.	Awaria płyty drukowanej, pompy odpływowej lub silnika.

KARTY INFORMACYJNE PRODUKTU (EN60436)

Nazwa producenta lub znak towarowy: Klarstein				
Adres producenta: Mühlenstrasse 25, 10243 Berlin, Niemcy.				
Kod produktu: 10047458, 10047460, 10047461				
Ogólne parametry produktu:				
Parametry	Wartość	Parametry	Wartość	
Ustawienia standardowe	10	Wymiary w mm	Wysokość	85 cm
			Szerokość	45 cm
			Głębokość	60 cm
EEl ^(a)	37,9	Klasa efektywności energetycznej ^(a)	B ^(c)	
Wskaźnik wydajności mycia ^(a)	1,125	Wskaźnik efektywności suszenia ^(a)	1,065	
Zużycie energii w kWh [na cykl] na podstawie programu ekologicznego z napełnianiem zimną wodą. Rzeczywiste zużycie energii zależy od sposobu użytkowania urządzenia.	0,512	Zużycie wody w litrach [na cykl] na podstawie programu Eco. Rzeczywiste zużycie wody zależy od sposobu użytkowania urządzenia i twardości wody.	8,0	
Czas trwania programu ^(a) (h:min)	3:45	Rodzaj konstrukcji:	Wolnostojące	
Emisja hałasu przeniesionego przez powietrze ^(a) (dB(A) re 1 pW)	42	Klasa emisji akustycznej ^(a)	B ^(c)	
W trybie wyłączenia (W)	Niedostępna	Tryb czuwania (W)	< 0,5	
opóźnienie startu (W) (jeśli dostępne)	1,00	Sieciowa usługa telefoniczna (W) (jeśli jest dostępna)	Niedostępna	
Minimalny okres gwarancji oferowany przez producenta: 24 miesiące				
Dodatkowe informacje:				
Odnosnik do strony internetowej dostawcy, na której można znaleźć informacje zgodnie z rozporządzeniem Komisji (UE) 2019/2022 ^{(1)(b)} : www.klarstein.pl				
^(a) dla programu ekologicznego. ^(b) zmiany tych pozycji nie są uznawane za istotne dla celów art. 4 ust. 4 rozporządzenia (UE) 2017/1369. ^(c) jeżeli baza danych produktów automatycznie generuje ostateczną zawartość tej komórki, dostawca nie wprowadza tych danych.				
⁽¹⁾ Rozporządzenie Komisji (UE) 2019/2022 z dnia 1. października 2019 r. ustanawiającym wymogi dotyczące ekoprojektu zmywarek do naczyń dla gospodarstw domowych zgodnie z dyrektywą Parlamentu Europejskiego i Rady 2009/125/WE zmieniającą rozporządzenie Komisji (WE) nr 1275/2008 i uchyla rozporządzenie Komisji (UE) nr 1016/2010 (zob. s. 267 niniejszego Dziennika Urzędowego).				

WYTYCZNE DOTYCZĄCE LIKWIDACJI



Jeśli w Twoim kraju obowiązują przepisy dotyczące utylizacji urządzeń elektrycznych i elektronicznych, ten symbol na produkcie lub jego opakowaniu oznacza, że produkt nie może być utylizowany razem z odpadami komunalnymi. Urządzenie należy przekazać do autoryzowanego punktu zbiórki zajmującego się recyklingiem sprzętu elektrycznego i elektronicznego. Pozbywając się go zgodnie z zasadami, chronisz środowisko i zdrowie swoich bliskich przed negatywnymi skutkami. Przestrzeganie przepisów chroni środowisko i zdrowie Twoich bliskich przed negatywnymi skutkami. Informacje dotyczące recyklingu i utylizacji tego produktu można uzyskać w lokalnym urzędzie lub w punkcie zajmującym się gospodarką odpadami komunalnymi.

PRODUCENT

Producent:

Chal-Tec GmbH, Mühlenstrasse 25, 10243 Berlin, Niemcy

Kontakt: info@electronic-star.pl

Ważne dla Wielkiej Brytanii:

Berlin Brands Group UK Limited

35 Ballards Lane

Londyn, N3 1XW

Zjednoczone Królestwo



KLARSTEIN