

**SVBONY**

## Instrukcje dotyczące lunety obserwacyjnej SVBONY

PL:

Gratulujemy zakupu lunety obserwacyjnej SVBONY, niezależnie od tego, czy interesujesz się sportem lub obserwowanie ptaków, przyrody, dzięki przyrodzie, polowanie, obserwacje astronomiczne lub inne zajęcia, SVBONY Luneta obserwacyjna może zapewnić Ci obserwację i dobrą jakość optyczną przez wiele lat.



OSTROŻNOŚĆ

- Nie patrz na słońce gołym okiem bezpośrednio ani przez lustro, w przeciwnym razie spowoduje to trwałe i nieodwracalne uszkodzenie oczu.
- Nie wystawiaj tego produktu na działanie słońca, ponieważ składa się on z wielu zestawów soczewek. Może dojść do powstania skupisk pod oczami, co może spowodować pożar lub uszkodzenie podzespołów samego produktu.
- Dzieci muszą znajdować się pod opieką osoby dorosłej.

Informacja o użytkowaniu

1. Przechowuj produkt w wentylowanym, suchym i czystym miejscu lub wóź go do suchego pudełka.
2. Jeśli na soczewce optycznej znajduje się kurz i inne zabrudzenia, należy użyć profesjonalnego zestawu czyszczącego, aby ją wyczyścić. Nie wycieraj go bezpośrednio szmatką ani twardą szczotką.
3. Nie rozmontowuj ani nie naprawiaj produktu samodzielnie. Jeśli musisz go naprawić, skontaktuj się z nami. nasz profesjonalny dział obsługi posprzedażowej.
4. Nie używaj produktów nieodpornych na działanie wody w wilgotnym środowisku, używaj produktów wodoodpornych w wilgotnym środowisku i susz je po użyciu.
5. Podczas oglądania produktu wewnątrz pomieszczenia, nie zamykaj okna i obserwuj produkt przez szybę, ponieważ zmniejsza to możliwość obserwacji produktu.

## Okazja odpowiednia



## Struktura produktu

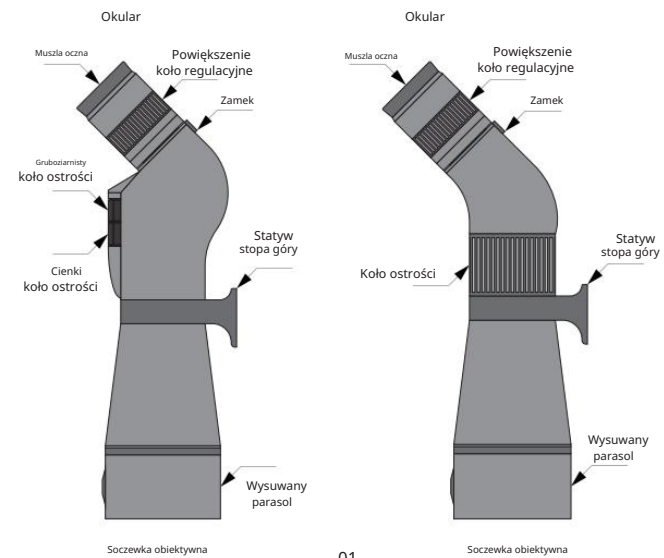

## Instrukcja obsługi

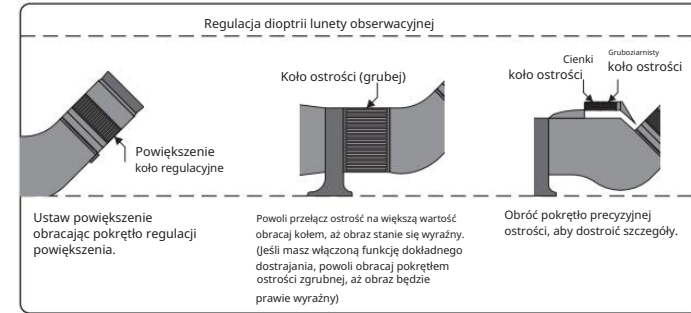

JP:

SVBONY

SVBONY



- 1.
- 2.
- 3.
- 4.
5. No cóż, już po wszystkim.

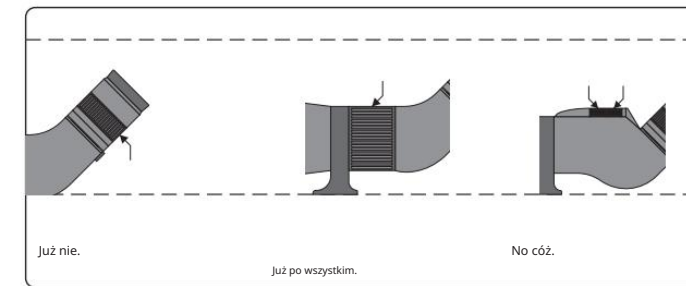
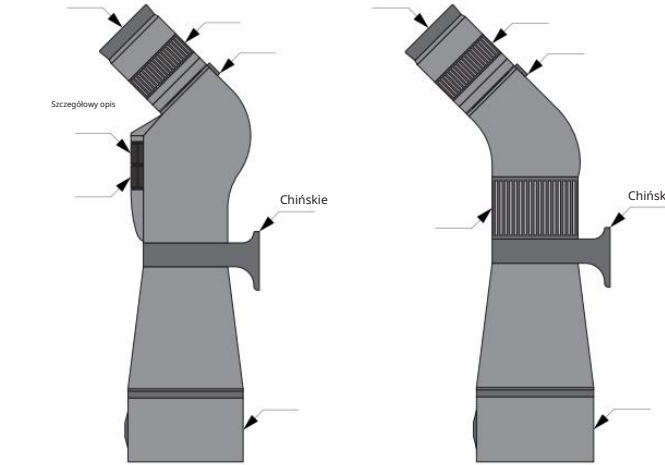
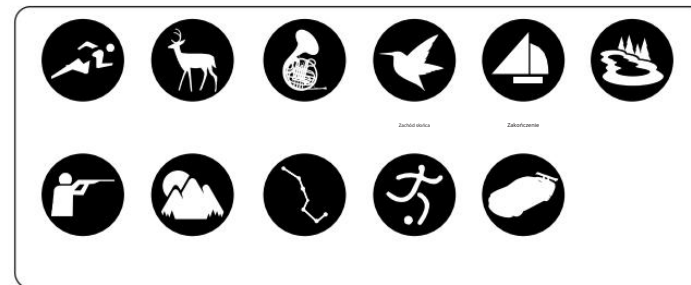

DE:

Herzlichen Glückwunsch zum Kauf des Vogelspiegels der Marke SVBONY. Egal, ob Sie sich für Sport, Vogelbeobachtung, Naturlandschaften, Wildtiere, Jagd, astronomische Freizeitbeobachtungen oder andere Aktivitäten interessieren, SVBONY Vogelspiegel bieten Ihnen jahrelange Beobachtung i guter Qualität optischer.



Ostrzeżenie

- Schauen Sie nicht mit bloßem Auge oder durch einen Vogelspiegel direkt in die Sonne, da dies zu dauerhaften und wiedergutzumachenden Schäden an Ihren Augen führen kann.
- Stellen Sie dieses Produkt nicht unter die sengende Sonne. Da dieses Produkt aus mehreren Linsen besteht, kann sich unter Sonnenlicht eine Fokussierung bilden, die zu einem Brand oder einer Beschädigung der Komponenten des Produkts führen kann.
- Kinder müssen sich unter der Aufsicht eines Erwachsenen befinden, um sie benutzen zu können.

## Ocena użytkowania

1. Lagern Sie das Produkt an einem belüfteten, trockenen, sauberen Ort oder legen Sie es in eine Schutzhülle z trockenem.
2. Wenn sich Staub und andere Verschmutzungen auf der optischen Linse befinden, reinigen Sie sie mit einem professionellen Reinigungs-Kit und wischen Sie sie nicht direkt mit einem Tuch und einer harten Bürste ab.

3. Zerlegen oder reparieren Sie das Produkt nicht selbst. Wenn Sie es reparieren müssen, wenden Sie sich bitte an unseren professionellen Kundendienst.
4. Verwenden Sie keine nicht wasserfesten Produkte in feuchter Umgebung. Nach der Verwendung eines wasserdichten Produkts in einer feuchten Umgebung, trocknen Sie es bitte unbedingt, bevor Sie es verwenden.
5. Schließen Sie das Fenster beim Betrachten von Innenräumen nicht, da der Blick durch das Fenster den Beobachtungseffekt des Produkts verringert.

## Użytkowana żywność



## Struktura produktu

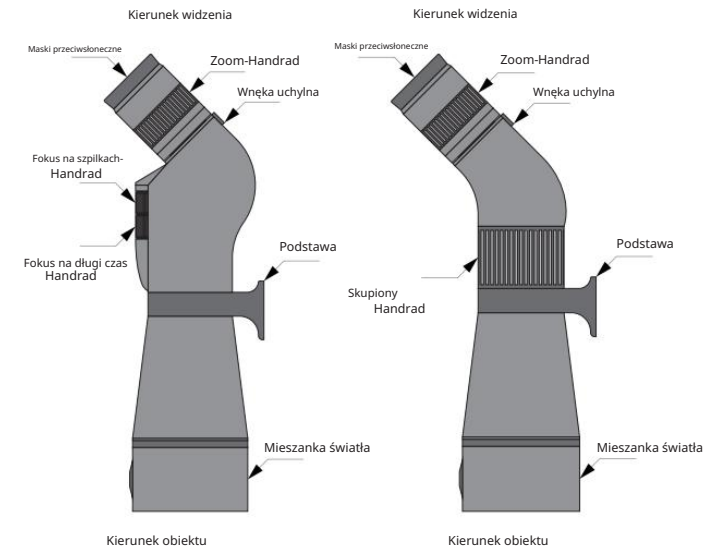

## Instrukcja obsługi

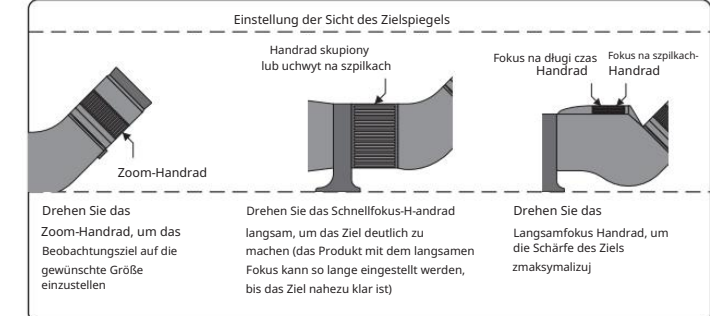

04

02

03

01