

BIZON

Case

INSTRUKCJA MONTAŻU ETUI CASE INSTALLATION INSTRUCTIONS MONTAGEANLEITUNG FÜR DIE SCHUTZHÜLLE

ІНСТРУКЦІЯ З ВСТАНОВЛЕННЯ ХОХЛА

NÁVOD K MONTÁŽI POUZDRA NÁVOD NA MONTÁŽ PUZDRA

ІНСТРУКЦІЯ ЗА МОНТАЖ НА КАЛЬФ

INSTRUCȚIUNI DE MONTARE A HUSEI

TOK FELSZERELÉSI ÚTMUTATÓJA

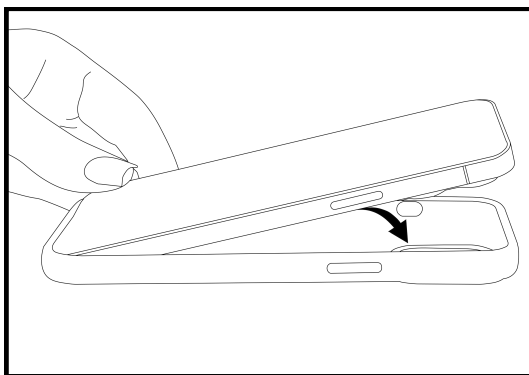

PL

1. Upewnij się, że opakowanie zawiera etui na telefon i instrukcję montażu (niniejszy dokument)
2. Upewnij się, że telefon jest czysty i suchy
3. Zweryfikuj, czy etui jest przeznaczone do modelu Twojego telefonu
4. Ostrożnie umieść telefon w etui, upewnij się, że wszystkie otwory (na aparat, głośniki, ładowarkę) są prawidłowo wyrównane
5. Upewnij się, że etui nie zakłóca działania przycisków ani funkcji telefonu
6. Nie używaj etui, jeśli jest uszkodzone (np. pęknięcia, odkształcenia).

ENG

1. Make sure the package contains a phone case and installation instructions (this document)
2. Make sure the phone is clean and dry
3. Verify that the case is designed for your phone model
4. Carefully place the phone in the case, make sure all holes (for camera, speakers, charger) are properly aligned
5. Make sure that the case does not interfere with the buttons or functions of the phone
6. Do not use the case if it is damaged (e.g. cracks, deformations).

DE

1. Vergewissern Sie sich, dass das Paket eine Handyhülle und eine Installationsanleitung (dieses Dokument) enthält.
2. Stellen Sie sicher, dass das Telefon sauber und trocken ist
3. Überprüfen Sie, ob die Hülle für Ihr Handymodell geeignet ist
4. Opatrne vložte telefon do puzdra a skontrolujte, či sú všetky otvory (pre fotoaparát, reproduktory, nabíjačku) správne zarovnané.
5. Stellen Sie sicher, dass das Gehäuse nicht die Tasten oder Funktionen des Telefons beeinträchtigt
6. Verwenden Sie das Gehäuse nicht, wenn es beschädigt ist (z. B. Risse, Verformungen).

UA

1. переконайтеся, що в комплекті є чохол для телефону та інструкція з встановлення (цей документ)
2. переконайтеся, що телефон чистий і сухий
3. переконайтеся, що чохол призначений для вашої моделі телефону
4. акуратно помістіть телефон у чохол, переконайтеся, що всі отвори (для камери, динаміків, зарядного пристрою) вирівняні правильно
5. переконайтеся, що чохол не заважає кнопкам або функціям телефону
6. не використовуйте чохол, якщо він пошкоджений (наприклад, тріщини, деформації).

CZ

1. Ujistěte se, že balení obsahuje pouzdro na telefon a návod k instalaci (tento dokument).
2. Ujistěte se, že je telefon čistý a suchý
3. Ověřte, zda je pouzdro určeno pro váš model telefonu
4. Opatrně vložte telefon do pouzdra a ujistěte se, že jsou všechny otvory (pro fotoaparát, reproduktory, nabíječku) správně zarovnaný
5. Zajistěte, aby pouzdro nebránilo tlačítkům nebo funkcím telefonu
6. nepoužívejte pouzdro, pokud je poškozené (např. praskliny, deformace).

SK

1. Skontrolujte, či balenie obsahuje puzdro na telefón a návod na inštaláciu (tento dokument)
2. Uistite sa, že je telefón čistý a suchý
3. Skontrolujte, či je puzdro určené pre váš model telefónu
4. Legen Sie das Handy vorsichtig in die Hülle und achten Sie darauf, dass alle Öffnungen (für Kamera, Lautsprecher, Ladegerät) richtig ausgerichtet sind
5. Uistite sa, že puzdro nezasahuje do tlačidiel alebo funkcií telefónu
6. Nepoužívajte puzdro, ak je poškodené (napr. praskliny, deformácie).

BG

1. Уверете се, че пакетът съдържа калъф за телефон и инструкции за инсталиране (този документ)
2. Уверете се, че телефонът е чист и сух
3. Проверете дали калъфът е предназначен за вашия модел телефон
4. Внимателно поставете телефона в калъфа и се уверете, че всички отвори (за камерата, високоговорителите, зарядното устройство) са подравнени правилно
5. Уверете се, че калъфът не пречи на бутоните или функциите на телефона
6. Не използвайте калъфа, ако е повреден (напр. пукнатини, деформации).

RO

1. Asigurați-vă că pachetul conține o husă pentru telefon și instrucțiuni de instalare (acest document)
2. Asigurați-vă că telefonul este curat și uscat
3. Verificați dacă husa este proiectată pentru modelul dvs. de telefon
4. Așezați cu atenție telefonul în carcasă, asigurați-vă că toate deschiderile (pentru cameră, difuzoare, încărcător) sunt aliniate corect
5. Asigurați-vă că carcasa nu interferează cu butoanele sau funcțiile telefonului
6. Nu utilizați carcasa dacă este deteriorată (de exemplu, fisuri, deformări).

HU

1. Győződjön meg róla, hogy a csomag tartalmaz egy telefontokot és a telepítési útmutatót (ez a dokumentum)
2. Győződjön meg róla, hogy a telefon tiszta és száraz
3. Ellenőrizze, hogy a tokot az Ön telefonmodelljéhez tervezték-e
4. Óvatosan helyezze a telefont a tokba, és győződjön meg róla, hogy minden nyílás (kamera, hangszórók, töltő) megfelelően igazodik
5. Győződjön meg arról, hogy a tok nem zavarja a telefon gombjait vagy funkcióit
6. Ne használja a tokot, ha az sérült (pl. repedések, deformációk).

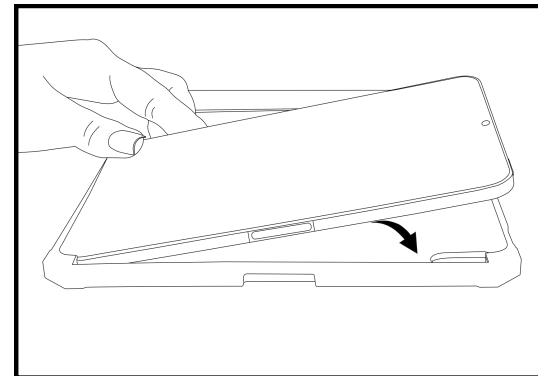

PL

1. Upewnij się, że opakowanie zawiera etui na tablet i instrukcję montażu (niniejszy dokument)
2. Załóż etui na tablet zgodnie z poprzednią instrukcją montażu
3. Upewnij się, że na pleckach etui nie znajduje się folia zabezpieczająca (dotyczy etui z serii Bizon Case Tab Clear Matt)
4. Nie używaj etui, jeśli jest uszkodzone (np. pęknięcia, odkształcenia).

ENG

1. Make sure the package includes a tablet case and installation instructions (this document)
2. Put on the tablet case according to the previous installation instructions
3. Make sure there is no protective film on the back of the case (applies to Bizon Case Tab Clear Matt series cases)
4. Do not use the case if it is damaged (e.g. cracks, deformations)..

DE

1. Vergewissern Sie sich, dass das Paket eine Tablet-Hülle und eine Installationsanleitung (dieses Dokument) enthält
2. Bringen Sie die Tablet-Hülle entsprechend der vorherigen Montageanleitung an
3. Vergewissern Sie sich, dass sich keine Schutzfolie auf der Rückseite des Gehäuses befindet (gilt für Gehäuse der Bizon Case Tab Clear Matt-Serie)
4. Verwenden Sie das Gehäuse nicht, wenn es beschädigt ist (z. B. Risse, Verformungen).

UA

1. Переконайтеся, що в комплекті є чохол для планшета та інструкція з встановлення (цей документ)
2. Встановіть чохол для планшета відповідно до попередніх інструкцій зі встановлення
3. Переконайтеся, що на тильній стороні чохла немає захисної плівки (стосується чохла серії Bizon Case Tab Clear Matt)
6. не використовуйте чохол, якщо він пошкоджений (наприклад, тріщини, деформації).

CZ

1. Ujistěte se, že balení obsahuje pouzdro na tablet a návod k instalaci (tento dokument)
2. Nasadte pouzdro na tablet podle předchozích pokynů k instalaci.
3. Ujistěte se, že na zadní straně pouzdra není ochranná fólie (platí pro pouzdra řady Bizon Case Tab Clear Matt)
4. nepoužívejte pouzdro, pokud je poškozené (např. praskliny, deformace).

SK

1. Skontrolujte, či balenie obsahuje puzdro na tablet a návod na inštaláciu (tento dokument)
2. Namontujte puzdro na tablet podľa predchádzajúcich pokynov na inštaláciu
3. Uistite sa, že na zadnej strane puzdra nie je ochranná fólia (platí pre puzdrá série Bizon Case Tab Clear Matt)
6. Nepoužívajte puzdro, ak je poškodené (napr. praskliny, deformácie).

BG

1. Уверете се, че пакетът съдържа калъф за таблет и инструкции за инсталиране (този документ)
2. Монтирайте калъфа за таблет в съответствие с предишните инструкции за монтаж
3. Уверете се, че на гърба на калъфа няма защитно фолио (важи за калъфите от серията Bizon Case Tab Clear Matt)
6. Не използвайте калъфа, ако е повреден (напр. пукнатини, деформации).

RO

1. Asigurați-vă că pachetul conține o carcasă pentru tabletă și instrucțiuni de instalare (acest document)
2. Montați carcasa tabletei în conformitate cu instrucțiunile de instalare anterioare
3. Asigurați-vă că nu există nicio folie protectoare pe partea din spate a carcasei (se aplică la carcasa din seria Bizon Case Tab Clear Matt)
6. Nu utilizați carcasa dacă este deteriorată (de exemplu, fisuri, deformări).

HU

1. Győződjön meg róla, hogy a csomag tartalmaz egy táblagép tokot és telepítési utasításokat (ez a dokumentum)
2. Szerelje fel a táblagép tokot az előző telepítési utasításoknak megfelelően
3. Győződjön meg róla, hogy nincs védőfólia a tok hátoldalán (a Bizon Case Tab Clear Matt sorozatú tokok esetében alkalmazandó)
6. Ne használja a tokot, ha az sérült (pl. repedések, deformációk).

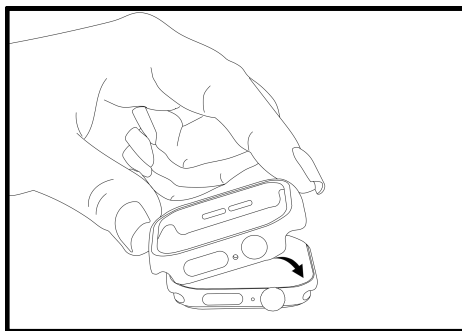
**PL**

1. Upewnij się, że opakowanie zawiera etui na zegarek i instrukcję montażu (niniejszy dokument)
2. Załóż etui na zegarek zgodnie z poprzednią instrukcją montażu
3. Upewnij się, że na etui nie znajduje się folia zabezpieczająca (dotyczy serii Bizon Case+Glass Watch)
4. Nie używaj etui, jeśli jest uszkodzone (np. pęknięcia, odkształcenia).

ENG

1. Make sure the package includes a watch case and installation instructions (this document)
2. Attach the watch case according to the previous installation instructions
3. Make sure there is no protective film on the case (applies to Bizon Case+Glass Watch series)
4. Do not use the case if it is damaged (e.g. cracks, deformations).

DE

1. Vergewissern Sie sich, dass die Verpackung eine Uhrentasche und eine Installationsanleitung (dieses Dokument) enthält
2. Montieren Sie das Uhrengehäuse gemäß den vorherigen Montageanweisungen.
3. Stellen Sie sicher, dass sich keine Schutzfolie auf dem Gehäuse befindet (gilt für die Bizon Case+Glass Watch Serie)
4. Verwenden Sie das Gehäuse nicht, wenn es beschädigt ist (z. B. Risse, Verformungen).

UA

1. Переконайтеся, що в упаковці є футляр для годинника та інструкція з встановлення (цей документ)
2. Встановіть корпус годинника відповідно до попередніх інструкцій по установці
3. Переконайтеся, що на корпусі немає захисної плівки (стосується серії Bizon Case+Glass Watch)
6. не використовуйте чохол, якщо він пошкоджений (наприклад, тріщини, деформації).

CZ

1. Ujistěte se, že balení obsahuje pouzdro na hodinky a návod k instalaci (tento dokument)
2. Nasadte pouzdro hodinek podle předchozích pokynů k montáži.
3. Ujistěte se, že na pouzdrě není žádná ochranná fólie (platí pro řadu Bizon Case+Glass Watch)
6. nepoužívejte pouzdro, pokud je poškozené (např. praskliny, deformace).

SK

1. Skontrolujte, či balenie obsahuje puzdro na hodinky a návod na inštaláciu (tento dokument)
2. Nasadte puzdro hodínek podľa predchádzajúcich montážnych pokynov
3. Uistite sa, že na puzdre nie je ochranná fólia (platí pre sériu hodínek Bizon Case+Glass Watch)
6. Nepoužívajte puzdro, ak je poškodené (napr. praskliny, deformácie).

BG

1. Уверете се, че опаковката съдържа калъф за часовник и инструкции за монтаж (този документ)
2. Монтирайте корпуса на часовника съгласно предишните инструкции за монтаж
3. Уверете се, че върху корпуса няма защитно фолио (важи за серията Bizon Case+Glass Watch)
4. Не използвайте калъфа, ако е повреден (напр. пукнатини, деформации).

RO

1. Asigurați-vă că ambalajul include o cutie cu o carcasă pentru ceas și instrucțiuni de instalare (acest document)
2. Montați carcasa ceasului în conformitate cu instrucțiunile de montare anterioare
3. Asigurați-vă că nu există o folie de protecție pe carcasă (se aplică la seria de ceasuri Bizon Case+Glass Watch)
4. Nu utilizați carcasa dacă este deteriorată (de exemplu, fisuri, deformări).

HU

1. Győződjön meg róla, hogy a csomagolás tartalmaz egy óratokot és a telepítési útmutatót (ez a dokumentum)
2. Szerelje fel az óraházat az előző szerelési utasításoknak megfelelően
3. Győződjön meg róla, hogy nincs védőfólia a tokon (a Bizon Case+Glass Watch sorozatra vonatkozó)
4. Ne használja a tokot, ha az sérült (pl. repedések, deformációk).

**Producător
Manufacturer**

Bizon Mobile Spółka z Ograniczoną Odpowiedzialnością
Lotnicza 35A/2
63-400 Ostrów Wielkopolski
PL6222830691





BIZON

INSTRUKCJA MONTAŻU FOLII HYDROŻELOWEJ INSTALLATION INSTRUCTIONS FOR HYDROGEL FILM VERLEGEANLEITUNG FÜR HYDROGELFOLIE ІНСТРУКЦІЯ З МОНТАЖУ ГІДРОГЕЛЕВОЇ ПЛІВКИ NÁVOD NA INSTALACI HYDROGELOVÉ FÓLIE NÁVOD NA INŠTALÁCIU HYDROGÉLOVEJ FÓLIE

INSTRUKCIJA ZA MONTAŽ NA ХИДРОГЕЛ ФОЛИО

INSTRUCȚIUNI DE INSTALARE PENTRU PELICULA HIDROGEL TELEPÉTESI UTASÍTÁSOK A HIDROGÉL FÓLIÁHOZ

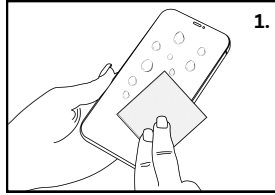

PL

1. Upewnij się, że pracujesz w czystym, jasnym miejscu, aby zmniejszyć ryzyko osadzenia się kurzu na ekranie. Następnie użyj mokrej ściereczki do dokładnego oczyszczenia ekranu z tłuszczu, zabrudzeń i odcisków palców.

ENG

1. Make sure you work in a clean, bright place to minimize the risk of dust settling on the screen. Then use a wet cloth to thoroughly clean the screen of grease, dirt and fingerprints.

DE

1. Stellen Sie sicher, dass Sie an einem sauberen, hellen Ort arbeiten, um das Risiko von Staubbablagerungen auf dem Bildschirm zu minimieren. Verwenden Sie dann ein feuchtes Tuch, um den Bildschirm gründlich von Fett, Schmutz und Fingerabdrücken zu reinigen.

UA

1. Переконайтеся, що ви працюєте в чистому, світлому приміщенні, щоб мінімувати ризик осадження пилу на екрані. Потім за допомогою вологої тканини ретельно очистіть екран від жиру, бруду та відбитків пальців.

CZ

1. Ujistěte se, že pracujete na čistém a světlém místě, abyste minimalizovali riziko usazování prachu na obrazovce. Poté obrazovku důkladně očistěte vlhkým hadříkem od mastnoty, nečistot a otisků prstů.

SK

1. Uistite sa, že pracujete na čistom a svetlom mieste, aby ste minimalizovali riziko usadzovania prachu na obrazovku. Potom obrazovku dôkladne očistite vlhkou handričkou od mastnoty, nečistôt a odtlačkov prstov.

BG

1. Уверете се, че работите на чисто и светло място, за да намалите до минимум риска от утаяване на прах върху екрана. След това използвайте влажна кърпа, за да почистите добре екрана от мазнини, замърсявания и пръстови отпечатащи.

RO

1. Asigurați-vă că lucrați într-o zonă curată și luminoasă pentru a minimiza riscul depunerii prafului pe ecran. Apoi utilizați o cârpă umedă pentru a curăța bine ecranul de grăsime, murdărie și amprente.

HU

1. Ügyeljen arra, hogy tiszta, világos helyen dolgozzon, hogy minimalísra csökkentse a képernyőre rakódó por veszélyét. Ezután nedves ruhával alaposan tisztítsa meg a képernyőt a zsírtól, szennyeződésektől és ujjlenyomatoktól.

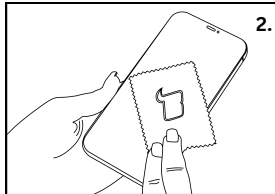

2.

PL

2. Wytrzyj ekran suchą szmatką, aby całkowicie pozbyć się wilgoci.

ENG

2. Wipe the screen with a dry cloth to get rid of the moisture completely.

DE

2. Wischen Sie den Bildschirm mit einem trockenen Tuch ab, um die Feuchtigkeit vollständig zu beseitigen.

UA

2. Протріть екран сухою тканиною, щоб видалити вологу.

CZ

2. Otřete obrazovku suchým hadříkem, abyste se vlhkosti zcela zbavili.

SK

2. Obrazovku utrite suchou handričkou, aby ste sa úplne zbavili vlhkosti.

BG

2. Избършете екрана със суха кърпа, за да се отървете напълно от влагата.

RO

2. Ștergeți ecranul cu o cârpă uscată pentru a scăpa complet de umezeală.

HU

2. Törölje át a képernyőt száraz ruhával, hogy teljesen megszabaduljon a nedvességtől.

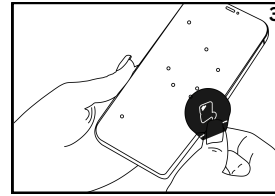

PL

3. Użyj Dust Absorber, aby usunąć wszelkie drobne cząsteczki kurzu z powierzchni ekranu.

ENG

3. Use Dust Absorber to remove any fine dust particles from the screen surface.

DE

3. Verwenden Sie den Staubabsorber, um alle feinen Staubpartikel von der Bildschirmoberfläche zu entfernen.

UA

3. Використуйте поглинач пилу, щоб видалити дрібні частинки пилу з поверхні екрана.

CZ

3. K odstranění jemných prachových částic z povrchu obrazovky použijte pohlcovač prachu.

SK

3. Na odstránenie jemných prachových častíc z povrchu obrazovky použite pohlcovač prachu.

BG

3. Използвайте абсорбатор за прах, за да отстраните всички фини прахови частици от повърхността на екрана.

RO

3. Folosiți Dust Absorber pentru a îndepărta particulele fine de praf de pe suprafața ecranului.

HU

3. Használjon porelnyelőt, hogy eltávolítsa a finom porszemcséket a képernyő felületéről.

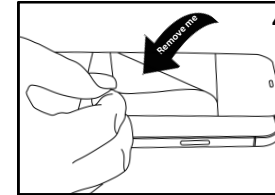

PL

4. Chwyć za naklejkę i usuń część folii z napisem REMOVE ME.

ENG

4. Grab the sticker and remove the part of the film that says REMOVE ME.

DE

4. Nehmen Sie den Aufkleber und entfernen Sie den Teil der Folie, auf dem REMOVE ME steht.

UA

4. Візьміть наліпку і зніміть частину плівки з написом REMOVE ME.

CZ

4. Uchopte nálepku a odstraňte část fólie s nápisem REMOVE ME.

SK

4. Uchopte nálepku a stiahnite časť fólie s nápisom REMOVE ME.

BG

4. Вземете стикера и отлепете частта от фолиото с надпис REMOVE ME.

RO

4. Prindeți autocolanțul și scoateți partea din film pe care scrie REMOVE ME.

HU

4. Fogd meg a matricát, és távolítsd el a fólia azon részét, amelyen az áll, hogy REMOVE ME.

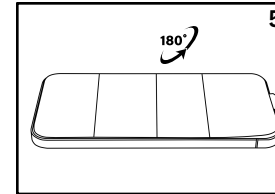

PL

5. Kiedy wykonasz krok 4. obróć folię o 180° i odpowiednio utóż folię na ekranie, przyklej część pozycjonującą do ekranu, aby zapobiec przesuwaniu się folii podczas dalszego montażu.

ENG

5. When you have completed step 4, rotate the film 180° and arrange the film on the screen accordingly, glue the positioning part to the screen to prevent the film from moving during further installation.

DE

5. Wenn Sie Schritt 4 abgeschlossen haben, drehen Sie die Folie um 180° und positionieren Sie die Folie entsprechend auf der Leinwand, kleben Sie das Positionierungsteil auf die Leinwand, um zu verhindern, dass sich die Folie bei der weiteren Installation bewegt.

UA

5. Після завершення кроку 4, будь ласка, поверніть плівку на 180° та помістіть її на екран, приклеївши її до екрана, щоб запобігти її зміщенню під час подальшого встановлення.

CZ

5. Po dokončení kroku 4 otočte fólii o 180° a umístěte ji na obrazovku odpovídajícím způsobem. Přiložte polohovací část k obrazovce, abyste zabránili pohybu fólie během další instalace.

SK

5. Po dokončení kroku 4 otočte fóliu o 180° a podľa toho ju umiestnite na obrazovku, polohovací časť prilepte k obrazovke, aby sa zabránilo pohybu fólie počas ďalšej inštalácie.

BG

5. След като завършите стъпка 4, завъртете фолиото на 180° и го поставете върху екрана по подходящ начин, залепете позициониращата част към екрана, за да предотвратите движението на фолиото по време на по-нататъшния монтаж.

RO

5. După ce ați finalizat pasul 4, rotiți filmul cu 180° și poziționați filmul pe ecran în consecință, lipiți partea de poziționare de ecran pentru a preveni deplasarea filmului în timpul instalării ulterioare.

HU

5. Ha befeljezte a 4. lépést, forgassa el a fóliát 180°, és ennek megfelelően helyezze a fóliát a képernyőre, ragassza a pozícionáló részt a képernyőre, hogy megakadályozza a fólia elmozdulását a további telepítés során.

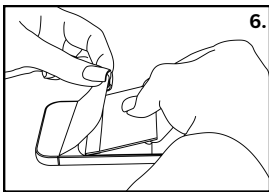

PL

6. Podnieś i delikatnie zegnij krótszą dolną część z napisem Bizon, tak aby odkleiła się od folii. Za pomocą karty, jednym, płynnym i stabilnym ruchem przejeżdż w stronę dolnej krawędzi ekranu tak, by folia przykleiła się.

ENG

6. Lift and gently bend the shorter lower part with the Bizon lettering so that it peels away from the film. Using the card, in one smooth and steady motion, move toward the bottom edge of the screen so that the film sticks.

DE

6. Heben Sie den kürzeren unteren Teil mit dem Bizon-Schriftzug an und biegen Sie ihn vorsichtig, so dass er sich von der Folie ablöst. Fahren Sie mit der Karte in einer gleichmäßigen Bewegung zum unteren Rand des Bildschirms, damit die Folie haften bleibt.

UA

6. Підніміть і обережно згиніть коротшу нижню частину зі словом Bizon, щоб вона відклеїлася від плівки. Використовуючи картку, одним плавним і певним рухом проведіть по нижньому краю екрану, щоб плівка прилипла.

CZ

6. Zvedněte a jemně ohněte kratší spodní část s nápisem Bizon tak, aby se odlepila od fólie. Jedním plynulým a rovnoměrným pohybem zajedte kartou ke spodnímu okraji obrazovky tak, aby se fólie přilepila.

SK

6. Zdvihnite a jemne ohnite kratšiu spodnú časť s nápisom Bizon tak, aby sa odlepila od fólie. Pomocou karty jedným plynulým a rovnomerným pohybom prejdite k spodnému okraju obrazovky tak, aby sa fólia prilepila.

BG

6. Повдигнете и внимателно огънете по-късата долна част с надпис Bizon, така че да се отлепи от фолиото. С помощта на картата, с едно плавно и равномерно движение, задвижете към долния край на екрана, така че филмът да се залепи.

RO

6. Ridicați și indoți ușor partea inferioară mai scurtă cu cuvântul Bizon, astfel încât să se desprindă de film. Cu ajutorul cardului, într-o singură mișcare lină și constantă, împingeți spre marginea de jos a ecranului, astfel încât filmul să se lipească.

HU

6. Emelje meg és óvatosan hajlítsa meg a rövidebb alsó részt a Bizon szóval, hogy az leváljon a fóliáról. A kártyával egy egyenletes és egyenletes mozdulattal vezesse a képernyő alsó szélé felé, hogy a fólia megtapadjon.

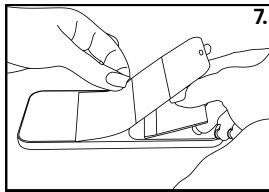

PL

7. Taką samą czynność wykonaj w przypadku drugiej, dłuższej części folii. Następnie przesunij kartę po ekranie, aby usunąć ewentualne, pozostałe bąbelki powietrza. Chwyć za wystającą końcówkę i zdejmij pozostałą warstwę ochronną. Gotowe!

ENG

7. Do the same with the other, longer part of the film. Then slide the card over the screen to remove any remaining air bubbles. Grab the protruding end and remove the remaining protective film. Done!

DE

7. Machen Sie dasselbe mit dem anderen, längeren Teil der Folie. Schieben Sie dann die Karte über den Bildschirm, um eventuell verbliebene Luftblasen zu entfernen. Greifen Sie das überstehende Ende und entfernen Sie die restliche Schutzfolie. Geschäft!

UA

7. Зробіть те саме з іншою, довшою частиною плівки. Потім проведіть карткою по екрану, щоб видалити бульбашки повітря, що залишилися. Візьміться за виступаючий кінець і зніміть захисну плівку, що залишилася. Готово!

CZ

7. Totéž provedte s druhou, delší částí filmu. Poté kartu přesuňte přes obrazovku, abyste odstranili zbývající vzduchové bubliny. Uchopte vyčnívající konec a odstraňte zbývající ochrannou fólii. Hotovo!

SK

7. To isté urobte aj s druhou, dlhšou časťou filmu. Potom kartu presuňte cez obrazovku, aby ste odstránili všetky zostávajúce vzduchové bubliny. Uchopte vyčnievajúci koniec a odstráňte zvyšnú ochrannú fóliu. Hotovo!

BG

7. Направете същото и с другата, по-дълга част на филма. След това плъзнете картата върху екрана, за да отстраните всички останали въздушни мехурчета. Хванете стърчащия край и отстранете останалото защитно фолио. Готово!

RO

7. Procedați la fel cu cealaltă parte, mai lungă, a filmului. Apoi glisați cardul peste ecran pentru a elimina orice bule de aer rămase. Prindeți capătul proeminent și îndepărtați folia de protecție rămasă. Gata!

HU

6. Ugyanígy járjon el a film másik, hosszabb részével is. Ezután csúsztassa a kártyát a vászón fólié, hogy eltávolítsa a maradék légbuborékokat. Fogja meg a kiálló véget, és távolítsa el a maradék védőfóliát. Kész!

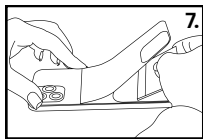
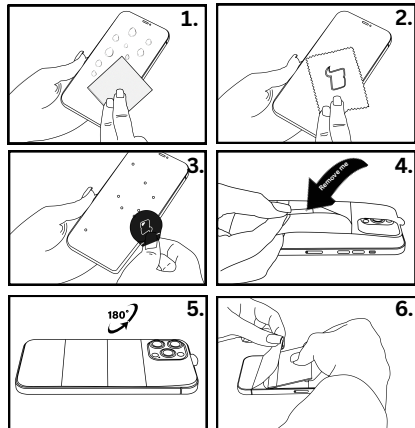

PL

W przypadku montażu folii hydrogelowej na tył telefonu postępuj zgodnie z poprzednią instrukcją.

ENG

When installing the hydrogel film on the back of the phone, follow the previous instructions.

DE

Wenn Sie eine Hydrogel-Folie auf der Rückseite des Telefons anbringen, befolgen Sie die vorherigen Anweisungen.

UA

Якщо ви встановлюєте гідрогелеву плівку на задню панель телефону, дотримуйтесь попередніх інструкцій.

CZ

Pokud na zadní stranu telefonu nasazujete hydrogelovou fólii, postupujte podle předchozích pokynů.

SK

Ak na zadnú stranu telefónu pripevňujete hydrogelovú fóliu, postupujte podľa predchádzajúcich pokynov.

BG

Ako поставяте хидрогелно фолио на гърба на телефона, следвайте предишните инструкции.

RO

Dacă montați un film hidrogel pe spatele telefonului, urmați instrucțiunile anterioare.

HU

Ha hidrogél fóliát szerel a telefon hátuljára, kövesse az előző utasításokat.

Producent
Manufacturer
Bizon Mobile Spółka z Ograniczoną Odpowiedzialnością
Lotnicza 35A/2
63-400 Ostrów Wielkopolski
PL6222830691

