

QBELL

Tizen OS
Powered by SAMSUNG

40" FULL HD SMART TV

QT40FTF8A



INSTRUCTION MANUAL

Please read this manual carefully before using, and keep it for future reference.

CONTENTS

General Safety	4
Technical schedule	16
Specification	17
Installation	19
Controls and Connections	21
Remote Control	23
Initial setup	26
Home Dashboard	31
Privacy Choices	32
Search	32
Gaming Hub	33
Media	34
Source(Input)	35
Settings	36
Apps	37
Picture	38
Sound	39
Connection	40
Broadcasting	41
General & Privacy	42
Support	43
FAQs	44

GENERAL SAFETY INSTRUCTIONS

Read this instruction manual carefully as it contains important information on the safety, use and maintenance of the appliance. Keep the manual for future reference.

1. Disconnect the plug from the wall socket in case of a long period of disuse. Disconnect the plug and antenna cable even in severe thunderstorms.
2. Do not pull the cable to pull the plug out of the socket
3. Do not rest heavy objects on the cables
4. Do not bend or knot the cables
5. The TV screen is made of a fragile material, therefore, it should not be subjected to impact or pressure to avoid damage. If it is damaged, remove the plug from the socket and contact a service center. If liquid comes out of the panel, be careful and do not let it come into contact with your eyes and mouth, contact a doctor if necessary.
6. Switch off and unplug from the mains before cleaning and maintenance. For cleaning, use only a clean dry cloth. Do not use aggressive detergents such as thinners, alcohol, petrol.
7. Place the device on a stable surface that can withstand its weight. If you are using a mobile, it must be strong and large enough to prevent the TV from protruding beyond edges of the cabinet. If it is fixed to the wall, follow the instructions for correct fixing to avoid danger. Do not place the TV in high positions (furniture, shelves, shelves) unless they are properly fixed to the wall. Do not place any textile or similar product between the TV and the furniture. It is necessary to inform children about the dangers so as to prevent them from climbing on the furniture to reach the TV and its accessories.
8. Leave adequate space on the sides of the TV to ensure proper ventilation
9. Do not expose the TV to direct sunlight, heat sources or naked flame sources (candles)

GENERAL SAFETY INSTRUCTIONS (Cont.)

10. No objects containing liquids, such as vases, should be placed on the TV. Avoid exposure to drops and splashes of water.
11. Connect only to a mains socket that complies with the regulations in force and in accordance with the rating plate data of the TV. The mains socket must be close and easily accessible to disconnect the TV in case of danger. If the TV does not have a specific shutdown switch, to turn off the TV, disconnect the mains plug.
12. Do not insert objects of any kind into the slots of the TV due to the danger of electric shock. If the TV does not have a specific shutdown switch, to turn off the TV, disconnect the mains plug.
13. Do not insert objects of any kind into the slots of the TV due to the danger of electric shock.
14. Read this manual carefully before using the TV.
15. Keep this manual, the complete warranty card, receipt, and product packaging. The safety precautions instructions reduce the risk of fire, electric shock and injury when followed correctly. Please follow all instructions and take note of all warnings.

GENERAL SAFETY INSTRUCTIONS (Cont.)

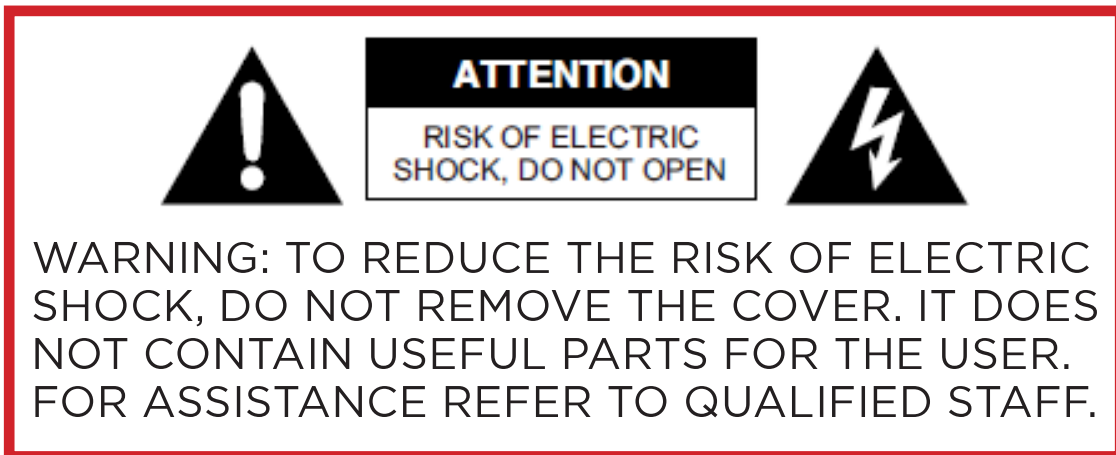

ATTENTION
RISK OF ELECTRIC SHOCK, DO NOT OPEN

WARNING: TO REDUCE THE RISK OF ELECTRIC SHOCK, DO NOT REMOVE THE COVER. IT DOES NOT CONTAIN USEFUL PARTS FOR THE USER. FOR ASSISTANCE REFER TO QUALIFIED STAFF.

The cover (or back) of the unit should not be removed to prevent risk of electric shock.

This unit must be serviced by a qualified service personnel only.



The lightning flash with symbol within the triangle is intended to warn you of a non-insulated dangerous voltage in the product's enclosure that could be of sufficient magnitude to generate a risk of electric shock to persons.



The exclamation point within the triangle is intended to warn you to the presence of important operating and maintenance instructions in the documents included with the product.



To avoid possible hearing damage, limit the listening time to high volumes.

GENERAL SAFETY INSTRUCTIONS (Cont.)

WARNING

1. Use furniture or stands recommended by the manufacturer.
2. The product must be installed on a surface that correctly supports its weight.
3. Make sure that the product rests completely on the surface on which it is installed.
4. Do not place the product on a tall cabinet without fixing neither the cabinet nor the product stably.
5. This will prevent the TV from falling.
6. Do not place the product on top of conductive or flammable fabrics or other materials.
7. Make sure that children do not climb onto the furniture or support where the TV is installed, with the intention of getting close to it, thus avoiding any risk of falling of the support or product;
any operation on the TV must be carried out by an adult.

WARNING

1. Do not expose this appliance to rain or moisture as it may cause a fire or an electric shock hazard.
2. Do not tamper with or modify the product in any way.
3. Use only accessories described and recommended by the manufacturer.
4. Please do not expose the product to direct contact with water.
5. Do not place any objects on top of the product, including liquid containers such as glasses.
6. Be careful when replacing the remote controller battery; incorrect installation can lead to explosion risks. Replace with the same or equivalent type of battery.

GENERAL SAFETY INSTRUCTIONS (Cont.)

Installation

16. To install the TV, please follow the instructions in this manual. This product must be placed on a sufficiently stable surface; incorrect installation is potentially dangerous as the TV could fall and cause injury. Be extremely careful around children.
17. Before installing the product, make sure that the output voltage corresponds to that indicated on the rear label of the TV where the electrical specifications are shown.
18. Do not use a damaged power cord or plug, or a power outlet with a loose connection. This could cause an electric shock.
19. Do not connect multiple devices to the same socket. This could cause the outlet to overheat and cause a fire. Make sure that the socket is easily accessible when operating the TV.
20. Do not bend, wrap or twist the power cord excessively.
21. Do not let anything rest on the power cord and antenna cable. This could cause a fire or electric shock.
22. Do not use the power cord near appliances that produce heat such as radiators, stoves, or irons. Excessive heat could melt the insulation and expose live wires, causing fire or electric shock.
23. Unplug this TV during lightning storms or when unused for long periods of time. Otherwise, it could result in fire or electric shock.
24. Do not block the ventilation openings of the product with items such as newspapers, tablecloths, curtains. Do not insert objects into the slots available on the sides and rear of the TV. This could cause the temperature inside the TV to rise and cause a fire.
25. If you notice any unusual smells or smoke coming from the TV, unplug the power cord from the outlet immediately and contact the service center. Otherwise, it could result in fire or electric shock.
26. When not using the TV for long periods of time or when it needs to be moved, be sure to disconnect the power cord from the wall outlet.

GENERAL SAFETY INSTRUCTIONS (Cont.)

27. The TV should be cleaned periodically. Otherwise, the dust could accumulate over time and cause the temperature inside the TV to increase and / or the insulation of the connections to deteriorate, which in turn could cause an electrical fire.

28. The product is not intended for use by people (including children) with reduced physical, sensory or mental abilities, or small children of any age, unless supervised by an adult responsible for their safety.

29. The remote controller batteries should only be removed by an adult, making sure to keep them out of the reach of infants and children. Seek immediate medical attention if a child has swallowed a battery.

30. Batteries should not be exposed to direct sunlight or heat.

31. To clean the TV, do not use chemicals, detergents, or wet cloths, be sure to use a dry cloth to clean it of marks or dust and only after unplugging the product from the power outlet.

32. Contact a qualified service center for any repair or other service required.

GENERAL SAFETY INSTRUCTIONS (Cont.)

WARNING!

1. We strongly recommend that you lock the TV to the stand on which it is installed.
2. In this way, accidents caused by the furniture or TV overturning can be prevented.
3. To avoid any risk of serious injury, we strongly recommend that this product be permanently attached to the wall or another suitable surface.
4. Fasteners are not included as surfaces made of different materials require different fixtures. Please contact qualified personnel.
5. If a TV is not placed stably enough, it can be potentially dangerous due to accidental fall. Many injuries, particularly for children, can be avoided by taking simple precautions such as:
 6. Use furniture or stands recommended by the manufacturer.
 7. The product must be installed on a stand that can support the weight and size of the TV.
 8. Make sure that the product rests completely on the surface on which it is installed.
 9. Teaching children about the dangers that can arise from climbing on furniture with the aim of reaching

Be sure to position the product according to the following considerations:

33. Prefer dry surfaces in well ventilated areas.
34. Do not expose to sunlight and other heat sources.
35. Do not expose to contact with water or other liquids.
36. Protect from dust and pollutants.
37. Do not install the TV on furniture with limited space, such as bookcases.
38. Do not install the TV near heat sources such as radiators, stoves or other appliances that produce heat.

GENERAL SAFETY INSTRUCTIONS (Cont.)

39. Do not place containers with liquids next to the TV; if the liquid were to fall and penetrate inside the casing, it could cause short circuits, fires or electric shocks.
40. Do not place small metal objects on top of the unit; if such objects penetrate the TV casing, this could cause short circuits, fire or electric shock.
41. Do not use or store flammable or combustible materials near the unit. This could cause fire or explosion. Do not place open flames, such as lighted candles, cigarettes, or incense sticks on top of the TV.
42. It is advisable that the antenna is installed away from the power outlet; Please contact a professional antenna technician to install the antenna, to avoid incorrect installation which could cause fire, electric shock, or serious injury.
43. Install the unit at a reasonable distance from the wall to ensure sufficient ventilation.
44. Connect the power supply of your TV to an easily accessible and easy to disconnect socket.
45. Do not use this apparatus near water. For example, do not use near a laundry tub, in a wet cellar, near a swimming pool or the like.
46. Clean the appliance only with dry cloths.
47. Do not block the ventilation openings. Install in accordance with the manufacturer's instructions. The slots and openings on the back or bottom are for ventilation, to ensure reliable operation of the TV and to protect it from overheating. Do not block or cover these openings. Do not block the openings by placing the TV on a bed, a sofa or similar surfaces.
48. Do not install this unit near heat sources such as radiators, heating vents, stoves or other apparatus (including amplifiers) that produce heat.

GENERAL SAFETY INSTRUCTIONS (Cont.)

49. Do not alter the safety purpose of the polarized or grounding-type plug. A polarized plug has two blades with one wider than the other. A grounding plug has two blades and a third grounding prong. The largest lamella or the third pole perform a protective function. If the provided plug does not fit into your outlet, consult an electrician for replacement of the obsolete outlet.

50. Protect the power cord from being walked on or pinched particularly at plugs, convenience receptacles, and the point where the cord exits the apparatus.



51. Use only accessories specified by the manufacturer.

52. Use only with the cart, stand, tripod, bracket, or table specified by the manufacturer, or sold with the apparatus. When using a cart, be careful when moving the cart and the appliance together to avoid injury from overturning. The TV / cart assembly must be moved with care. Quick stops, excessive force, and uneven surfaces could cause the cart and TV to tip over.

53. Unplug this apparatus from the power supply during lightning storms or when it will not be used for a long time. For added protection of the TV receiver during a lightning storm or when it is not used for an extended period, unplug it from the wall outlet and disconnect the antenna or cables. This will prevent damage to the TV caused by lightning or power surges.

54. Have repairs carried out by qualified service personnel only. Maintenance is required if the appliance has been damaged in any way, such as damage to the power cord or plug, if liquid has been spilled or objects have fallen into the appliance, appliance has been exposed to rain or moisture, if it does not operate normally or has been dropped.

55. This TV should only be operated with the type of power source indicated on the rating plate. If you are unsure of the type of power supply in your home, consult your dealer or local power supplier. For battery power supply of the TV remote control, refer to the operating instructions.

GENERAL SAFETY INSTRUCTIONS (Cont.)

56. The television should not be exposed to dripping or splashing water. Do not place objects filled with liquids, such as vases, on the TV.

57. Never push objects of any kind into the TV through openings as they may touch dangerous voltage points or other electrical components which could result in fire or electric shock. Do not spill liquids of any kind on the TV.

58. Unplug the TV from the wall socket before cleaning. Do not use liquid or aggressive detergents. Use a damp cloth for cleaning.

59. Do not place the television near or on top of radiators or other heat sources. Do not place the TV in recessed places such as bookcases or shelves unless adequate ventilation is provided or the manufacturer's instructions are followed.

60. Do not place the TV on an unstable cart, stand, tripod, bracket or table. The TV may fall, causing serious injury or damage to the set.

61. Do not try to repair the TV yourself. As opening or removing covers may expose the user to dangerous voltage or other hazards. Have repairs carried out by qualified service personnel only.

62. **WARNING:** To avoid injury, the appliance must be securely fastened to the floor or wall according to the installation instructions.

GENERAL SAFETY INSTRUCTIONS (Cont.)

TREATMENT AND DISPOSAL OF BATTERIES

1. ATTENTION: incorrect replacement of the batteries or the use of batteries of different types non-equivalent can cause explosions.
2. The battery should not be exposed to excessive heat such as that from the sun, fire or similar sources.
3. Do not mix different types of batteries, or new batteries with old ones.
4. The battery must be positioned according to the correct polarity.
5. If the battery is low it must be removed from the product.
6. The battery must be disposed of safely. To protect the environment, always use the appropriate collection containers (consult your dealer).
7. Keep batteries away from children and pets. Only adults are allowed to take care of the batteries.
8. Never throw batteries into fire or expose them to flames or other heat sources.
9. Follow the safety and use instructions for the battery.



The terms HDMI, HDMI High-Definition Multimedia Interface, and the HDMI Logo are trademarks or registered trademarks of HDMI Licensing Administrator, Inc.



GENERAL SAFETY INSTRUCTIONS (Cont.)

CLEANING AND MAINTENANCE

1. Unplug the unit from the electrical outlet before cleaning.
2. To remove dust, wipe gently with a soft, lint-free cloth.
3. If necessary, use a slightly damp cloth.
4. Clean the plug with a dry cloth at regular intervals.
5. **CAUTION:** Moisture and dust can lead to fire or electric shock.
6. Be careful not to use liquids or detergents that can get inside the TV. (Liquid inside the TV may cause product failure, fire or electric shock.)
7. Do not clean with abrasive cloths and aggressive products such as insect repellents, solvents, thinners or other substances that may deteriorate the surface and finish of the TV cabinet.

Dear Customer

Herewith the manufacturer **Ayonz Central ltd** declares that this device complies with the 2014/53 / EU Directives.

The full text of the EU declaration of conformity is available at the following internet address: www.qbell.it

TECHNICAL SCHEDULE

Information	Value and precision			Unit
Supplier's name or trade mark	QBell			--
Supplier's model identifier	QT40FTF8A			--
Energy efficiency class for standard Dynamic Range (SDR)	E			--
On mode power demand for Standard Dynamic Range (SDR)	35			W
Energy efficiency class (HDR)	-			--
On mode power demand in High Dynamic Range (HDR) mode	-			W
Off mode, power demand	-			W
Standby mode, power demand	≤0.5			W
Networked Standby mode, power demand	≤2			W
Electronic display category	television			--
Size ratio	16	:	9	integer
Screen resolution (pixels)	1920	x	1080	pixels
Screen diagonal	100			cm
Screen diagonal	40			inches
Visible screen area	4258			cm ²
Panel technology used	LED			--
Automatic Brightness Control (ABC) available	NO			--
Voice recognition sensor available	NO			--
Room presence sensor available	NO			--
Image refresh frequency rate	60			Hz
Minimum guaranteed availability of software and firmware updates (until):	8 year			--
Minimum guaranteed availability of spare parts (until):	7 year			--
Minimum guaranteed product support (until):	10/10/2026			--
Power supply type:	Internal			--

SPECIFICATIONS

Display Device	40" Full HD Smart TV
Resolution	1920 x 1080
Display Colours	16.7 Million
Contrast ratio:	5000 : 1
Aspect Ratio	16 : 9
Software of Version	T-24RSSFSFCVTDEUC_1013.0
Input / Output	Tuner: DVB-T2 H.265 MAIN 10, DVB-S2 HDMI x3, USB x2, OPTICAL Out x1, RF IN x2, CI+ x1, RJ45 x1, AV IN x1
Multimedia Playback Format under USB Mode	Movie: MPEG-1, MPEG-2, MPEG-4, H263, H.264, HEVC, AV1
	Music: MP3, WAV, FLAC
	Photo: JPG, JPEG, BMP, PNG
Power Source	100-240V ~ 50/60Hz
Power Consumption	75 W
Dimensions	With stand: 892 x 221 x 558 mm (w x d x h)
	Without stand: 892 x 68 x 507 mm (w x d x h)
Weight	Net: 4.83 kg
	Gross: 6.85 kg

SPECIFICATIONS

TABLE SPECIFICATIONS RADIO / RADIO SPECIFICATIONS

Technology Radio / Radio access technology	Antenna port used / Antenna port	Minimum RF frequency band / RF frequency band	Max Output Power / Max Output Power dBm	Duty cycle
DVB-T	External IEC 9.52 Coaxial	Receiver only 174-850 MHz	–	--
DVB-S	External F Coaxial	Receiver only 950-2150 MHz	–	--
BLE	Interna PCB antenna	2402-2480 MHz (40 Channels)	7.23	100%
WiFi 2.4G	Interna PCB antenna	802.11b/g/n 20M: 2412-2472 MHz 802.11n 40M: 2422-2462 MHz	19.81 19.91	100%
WiFi 5.8G	Interna PCB antenna	802.11a/n/ac 20M: 5725-5850 MHz 802.11n/ac 40M: 5755-5795 MHz 802.11ac 80M: 5775 MHz	13.86	100%
WiFi RLAN 5G	Interna PCB antenna	802.11a/n/ac 20M: 5180-5240 MHz 802.11n/ac 40M: 5190-5230 MHz 802.11ac 80M: 5210 MHz	19.73	100%

Restrictions on use.

This device is restricted to indoor use only when using the frequency band 5150 to 5350 MHz.

This restriction is applicable in all countries of the European Union.

	BE	BG	CZ	DK	DE	EE	IE
	EL	ES	FR	HR	IT	CY	LV
	LT	LU	HU	MT	NL	AT	PL
	PT	RO	SI	SK	FI	SE	UK(NI)

INSTALLATION

Install the stand as described below, or if you want to mount it to a wall, please contact a professional installer.

Please ensure the TV is not plugged into the wall socket and furthermore we recommend to get another person to assist in the following task.

Attaching the stand

Step 1

Place a soft cushioned material on top of a flat surface to prevent damaging the screen panel. Then place the TV screen flat on top, with the screen side facing down, as illustrated on the right.

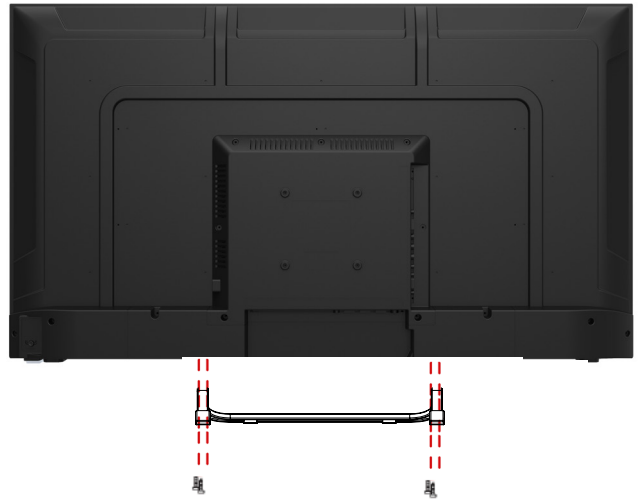

Step 2

Align the stand leg to the installation point, as illustrated below

Step 3

Tighten the screws (supplied) with a screwdriver to affix the stand to the panel, as illustrated on the right.



Step 4

After installing the base, facing the TV screen, buckle the base trim into the base groove, press hard on both ends to ensure that the base trim is buckled.

CAUTION!

Do not apply excessive force as this may damage the screw holes.

INSTALLATION (Cont.)

Wall-Mounting Instructions

Please ensure the TV is not plugged into the wall socket and furthermore we recommend to get another person to assist in the following task.

- We recommend you use a professional installer as we assume no liability for any eventual damage to the product or injury to yourself if you mount the TV on your own.

BACK OF TV

VESA PATTERN: 100 x 100mm

M4*6mm Screws (4 pcs)



NOTE: If you are wall-mounting the TV, this should be done by a qualified installer.

CONTROLS AND CONNECTIONS

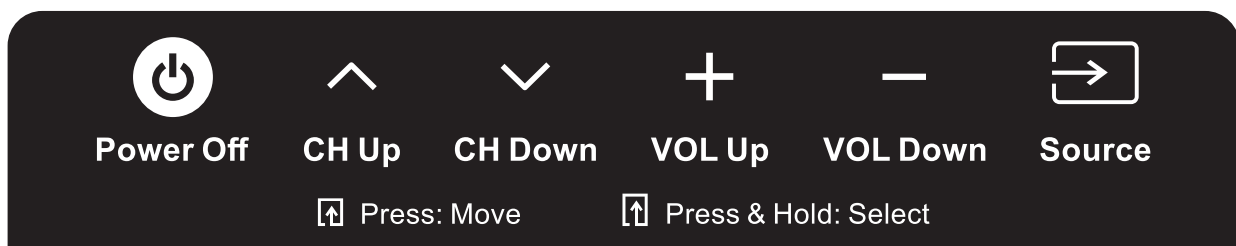

Power:

1. When the TV is on, press this button once to open the menu bar.
2. Press the button again to move the cursor from left to right, step by step. You can adjust it as needed.
3. Press and hold the button to select the desired option.
4. Repeat 2-3 for other options.
5. Press and hold the Source to display the source list, and you can use +(VOL Up)/-(VOL Down) in the menu to select.
6. Please note: The setting menu will automatically turn off if there is no operation within a few seconds.

CONTROLS AND CONNECTIONS

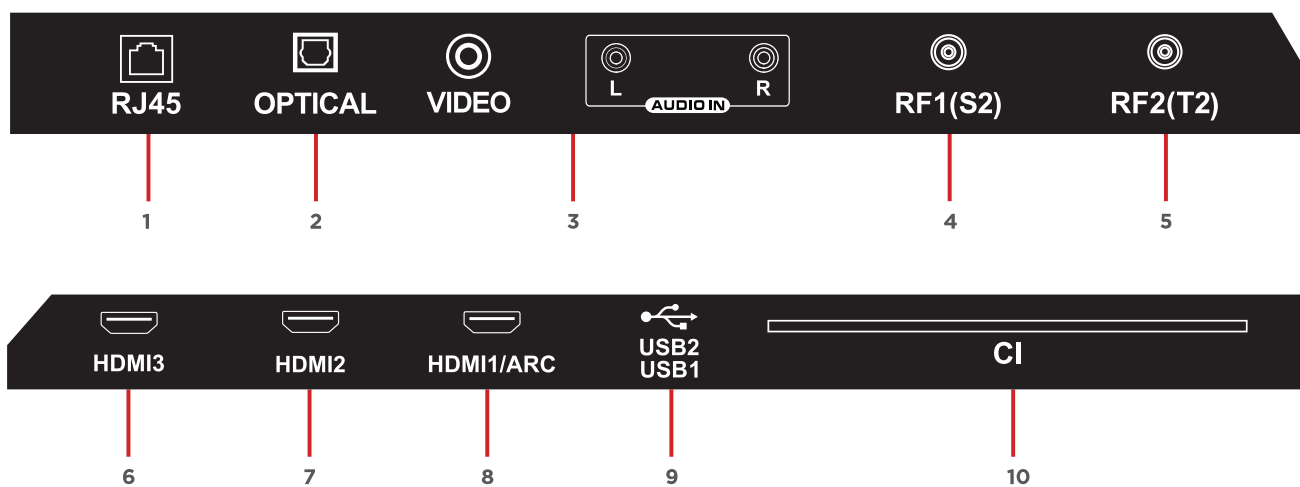









1. **RJ45**
2. **OPTICAL**
3. **AV INPUT**
4. **RF1 (S2)**
5. **RF2 (T2)**
6. **HDMI 3**
7. **HDMI 2**
8. **HDMI 1 / ARC**
9. **USB 1 & 2**
10. **CI+**

REMOTE CONTROL



REMOTE CONTROL (CONT.)

1. **POWER** Turn the TV on/off.
2. **SOURCE** Select the input source mode.
3. **NUMBER BUTTONS (0-9):** Select a TV channel.
4. **TTX/MIX** non-function
5. **PRE-CH** Returns to the previous channel.
6. **MUTE** Turn the sound on or off.
7. **VOLUME** Increase or decrease TV volume.
8. **CHANNEL** Next or previous TV channel.
9. **GUIDE** non-function
10. **HOME**
11. **APPS** Open Netflix, Samsung TV Plus, PrimeVideo, Youtube.
12. **ARROWS** Navigate on-screen menu.
- SELECT** Selects or runs a focused item.
13. **RETURN** To last viewed channel.
14. **EXIT** Exits the menu.
15.  Corresponds to various colour functions in the menu.
16. **SETTINGS** Press to open the setting option.
- INFO** Display channel information.
- AD/SUBT.** Press to open the Accessibility Shortcuts.
17.  Move fast backward
-  Play
-  Pause
-  Move fast forward
-  Play previous file (Long press)
-  STOP
-  Play next file (Long press)

REMOTE CONTROL (CONT.)

REMOTE CONTROL BATTERY INSTALLATION AND WARNINGS

- Open the battery compartment cover on the back of the remote control
- Insert 2 x 1.5V type AAA batteries(not included) placing them according to the correct polarity.
- Open the battery compartment cover on the back of the remote control
- Insert the batteries (check the number of batteries and the type in the remote control compartment) with the correct polarity
- Close the battery compartment cover.
- Batteries once installed should not be exposed to excessive heat such as sunshine, fire or the like.
- Do not use old and new batteries in the remote control.
- Do not use different types of battery.
- If it is not used for a long time, it is recommended to remove the batteries from the remote control.
- Keep batteries away from children and pets.
- Never throw batteries into fire.
- Accidental dropping of the remote control, resulting in breakage, will immediately invalidate the warranty.
- The remote control works effectively when used up to about 5m away from the TV.
- Do not expose the remote controller sensor to strong light

INITIAL SETUP

For the first initial setup, on screen setup wizard will guide you through setting up your TV. Please follow according to onscreen guide to setup your TV correctly.

Press OK button to start the setup

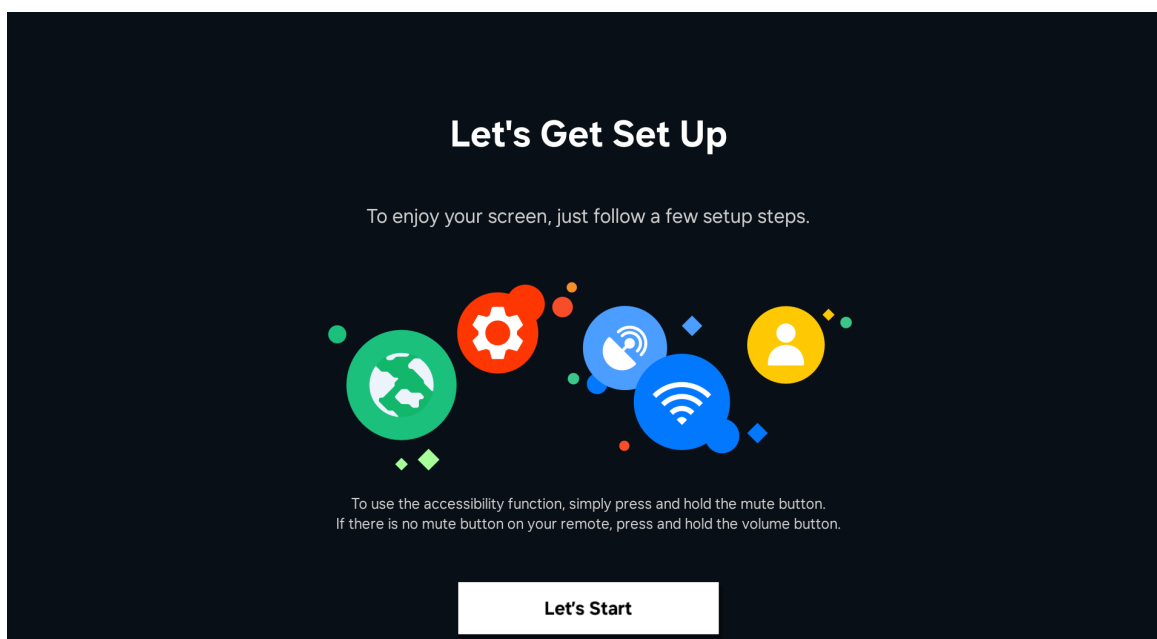

INITIAL SETUP (Cont.)

Press to setup and choose to connect your devices to the screen to start setup.

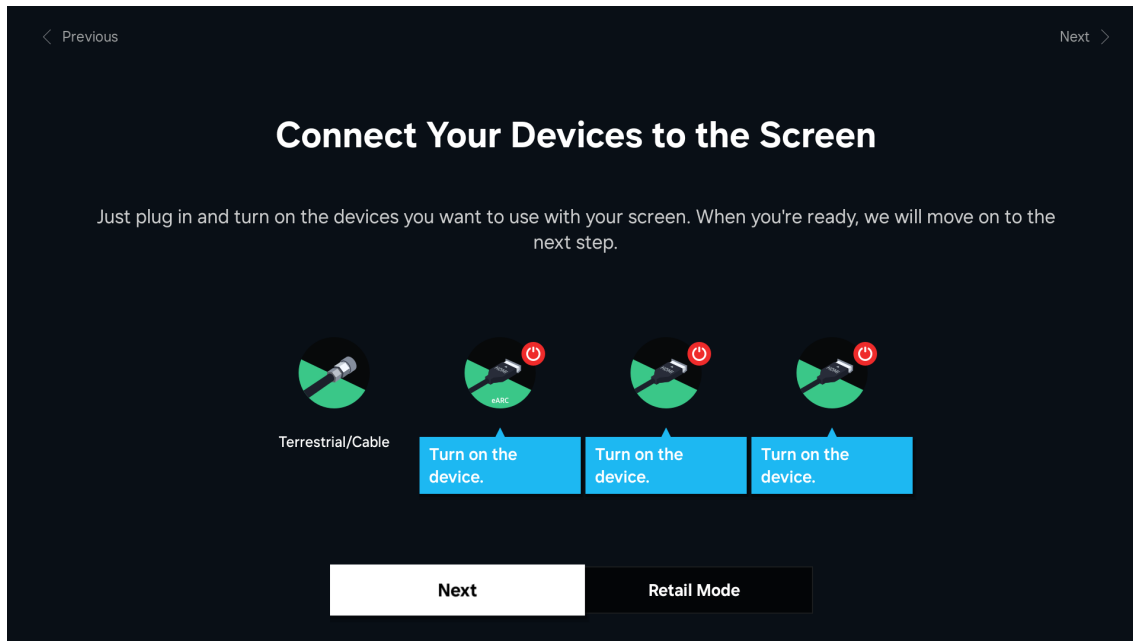

Press to select the signal setup page. Select the connected aerial that you want to use to get channels, and select each item and choose the correct setting. Then select Next to search for channels.

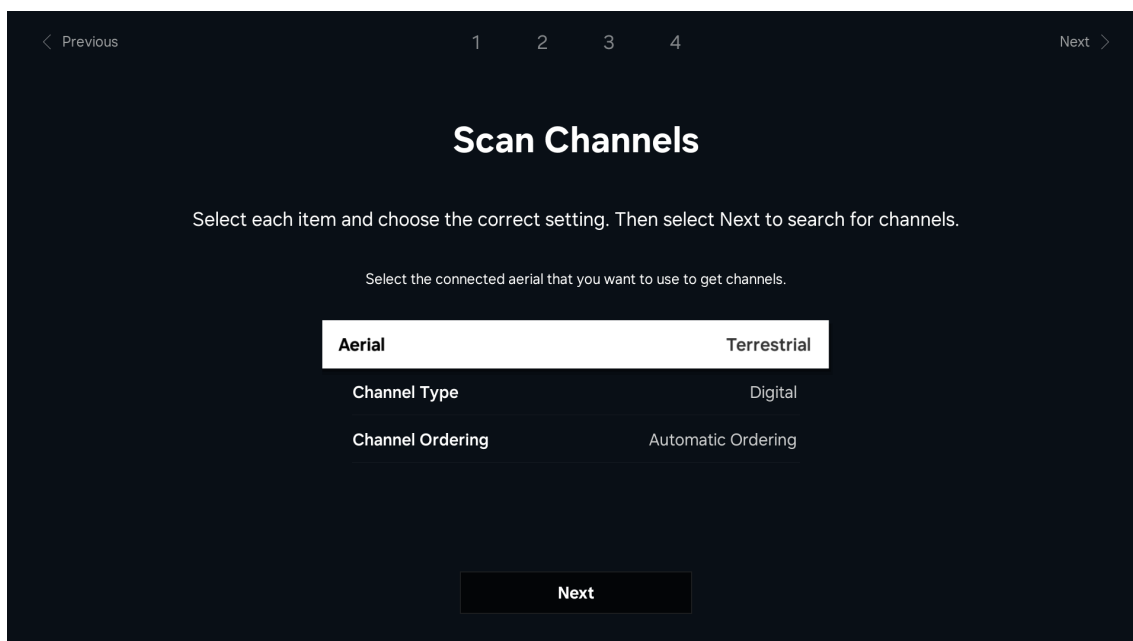

INITIAL SETUP (Cont.)

Press to select Network and press OK button to turn to next page.

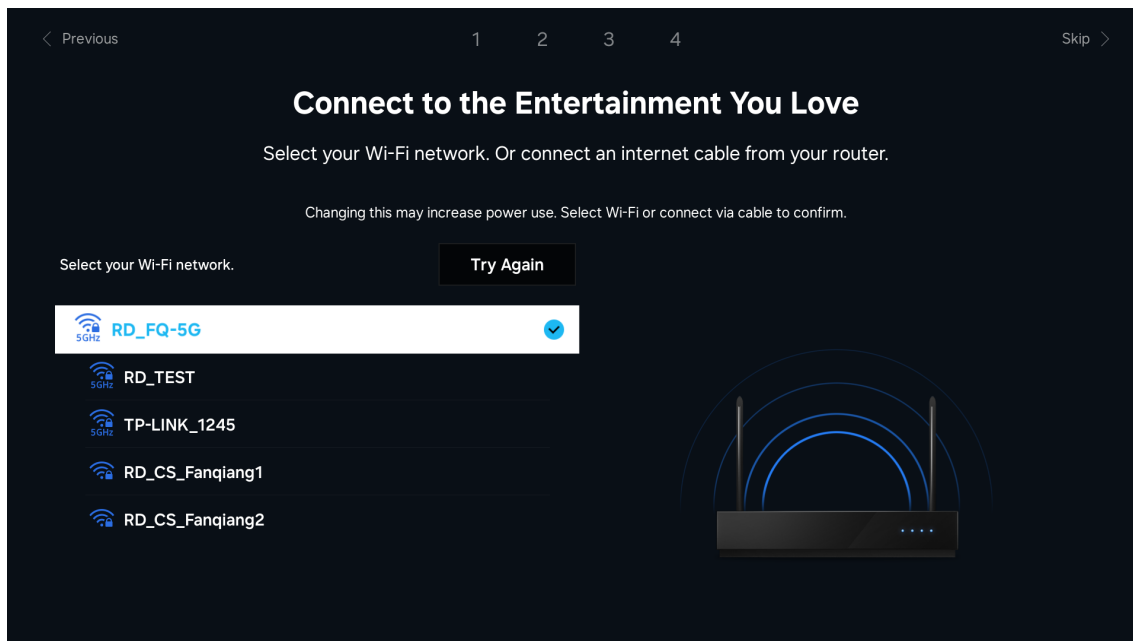

Select "OK" to agree to the Terms & Conditions and Privacy Notice, and then choose to enable specific additional service above by individually selecting.

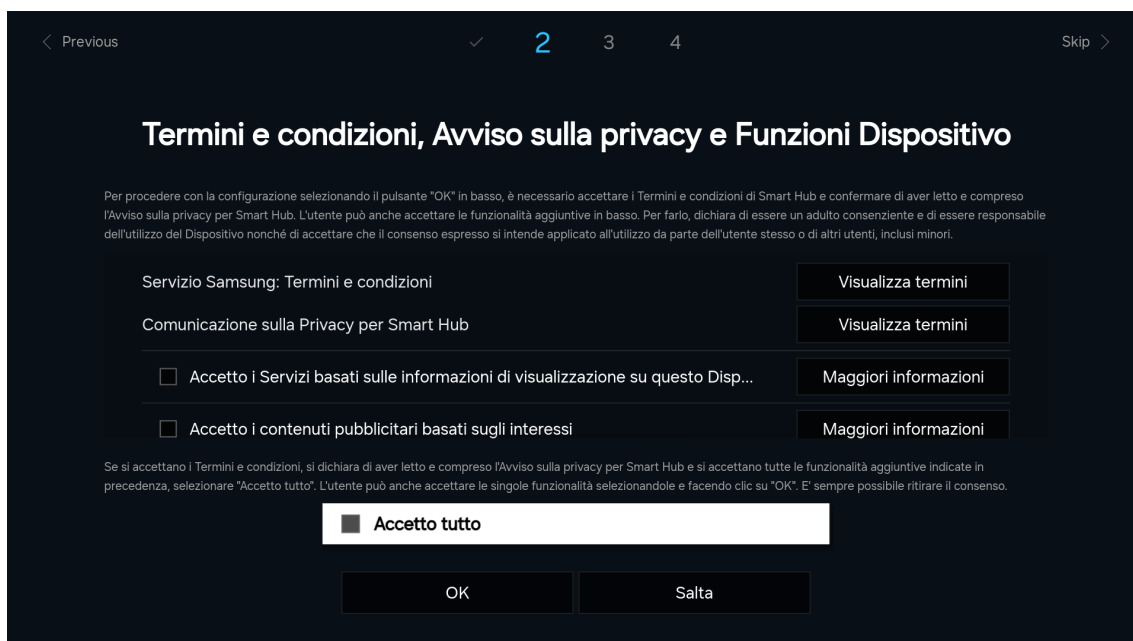

INITIAL SETUP (Cont.)

Choose sign in the Samsung account or skip to next step.

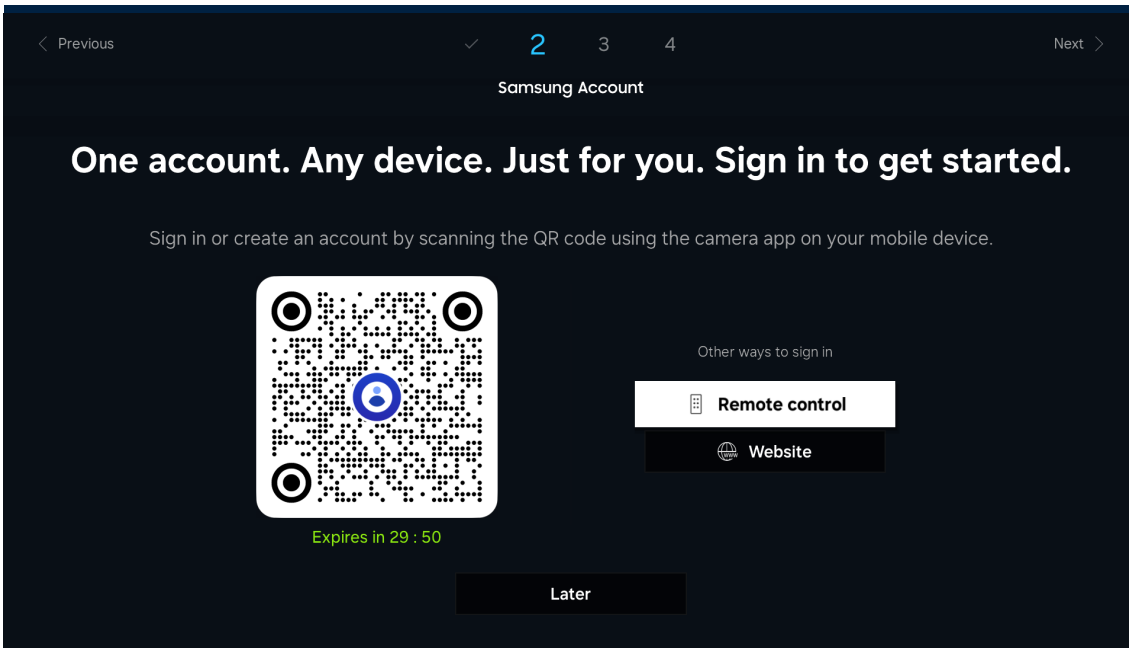

Press to select favourite services below, then simply sign up or sign in using your mobile device or PC.

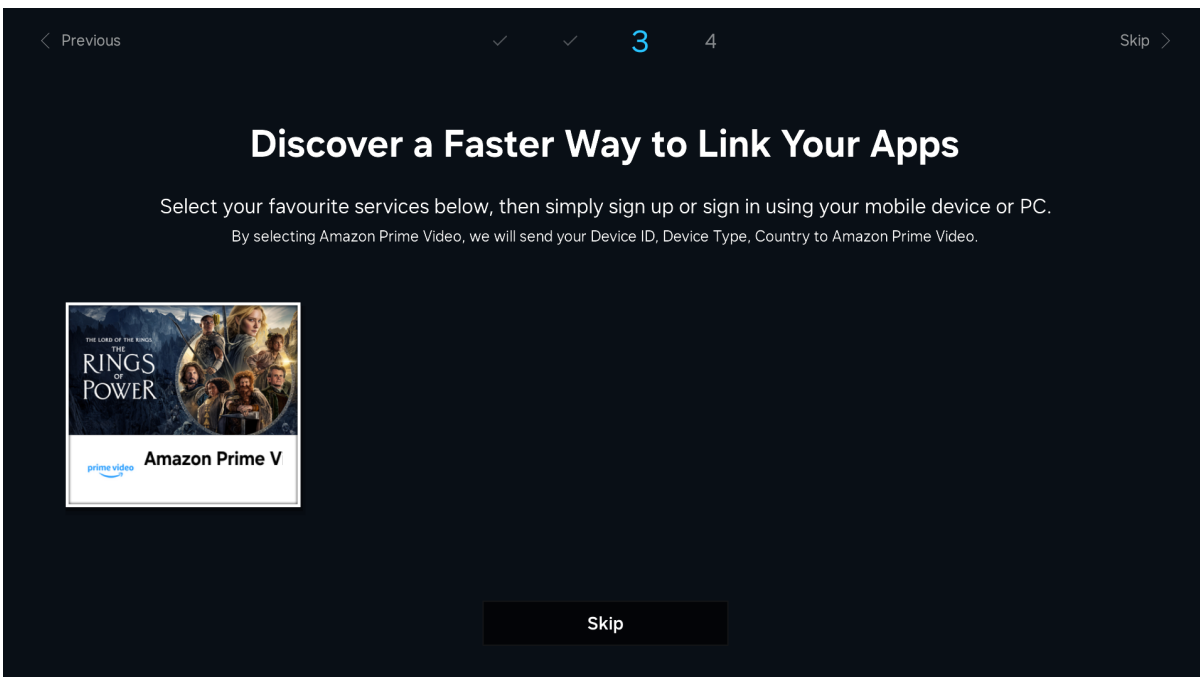

INITIAL SETUP (Cont.)

Press to select TV source and scan channel

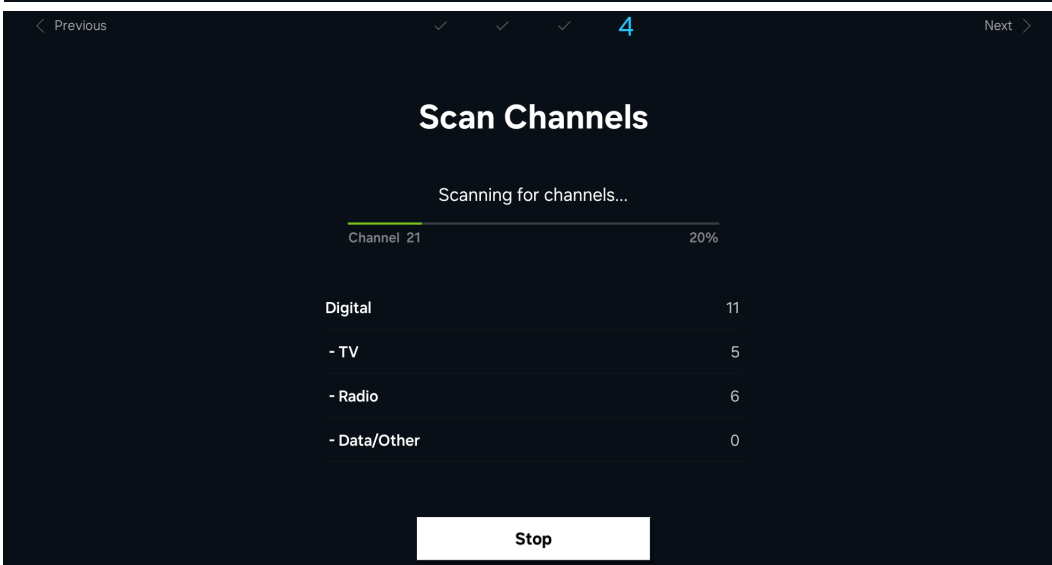
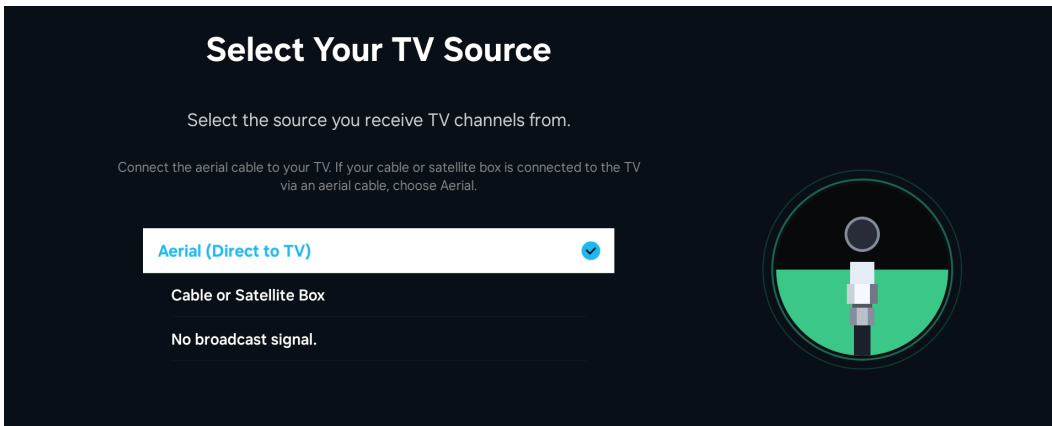

Check the settings below to make sure everything's how you want it, then enter the next step.

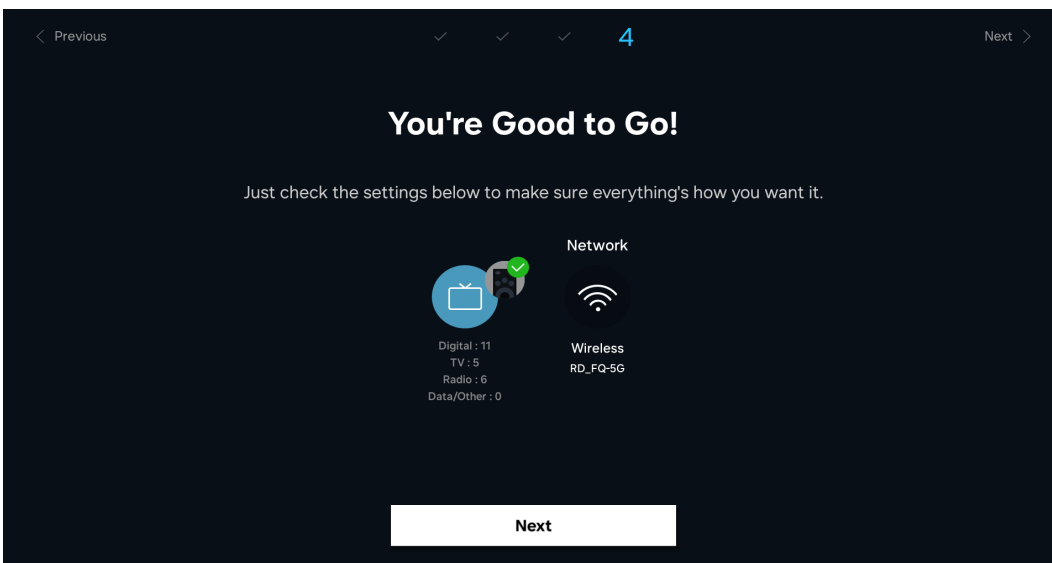

HOME DASHBOARD

Enter the Home page after First Time install.

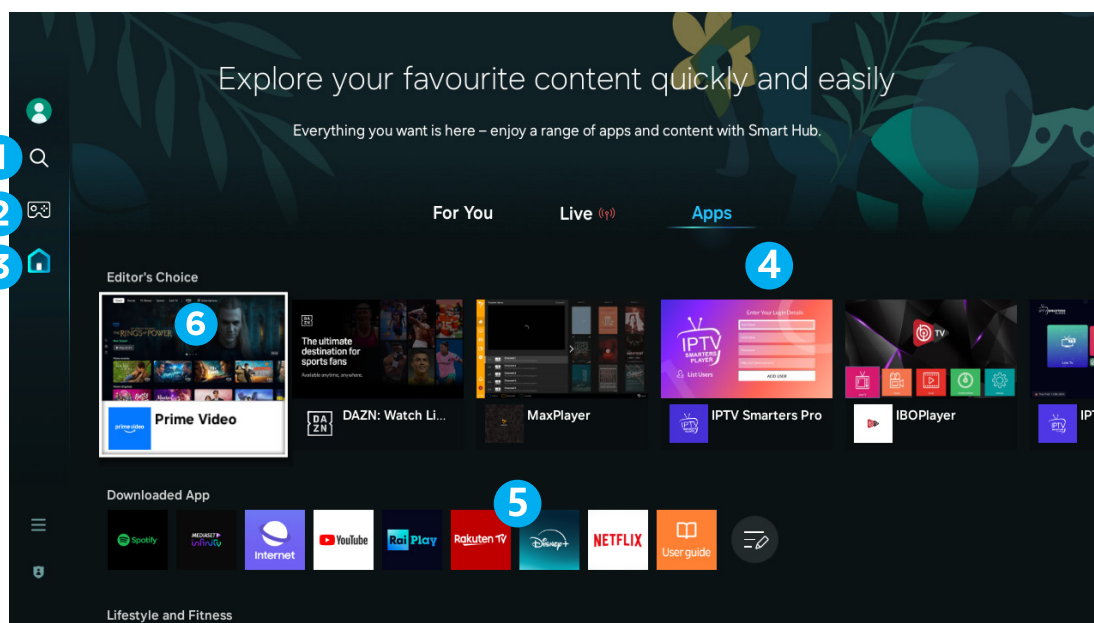

The home dashboard is your central hub for entertainment.

Side menus are:

1. Search
2. Gaming Hub
3. Home Dashboard
4. Downloaded Apps - App Store
5. Installed Apps - Quick Access
6. Recent watched

PRIVACY CHOICES

Press to select Privacy Choices, then press <OK> to enter.

You can easily manage your personal information and read our data policies in Terms & Conditions, Privacy Policy. You can also find out how we use your data to power services on your device and protect your privacy in Privacy Centre.

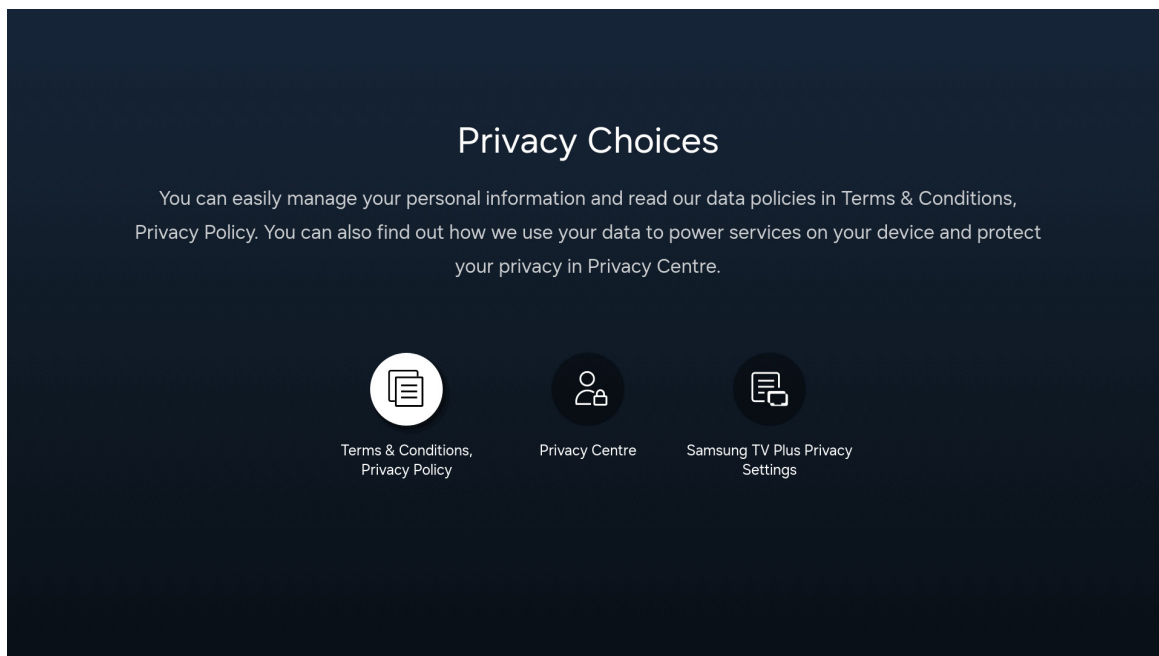

SEARCH

Press to select Search, then press <OK> to enter.

You can search for channels, programs, movie titles and apps from Smart Hub.

(Note:It only available when connected to the Internet.)

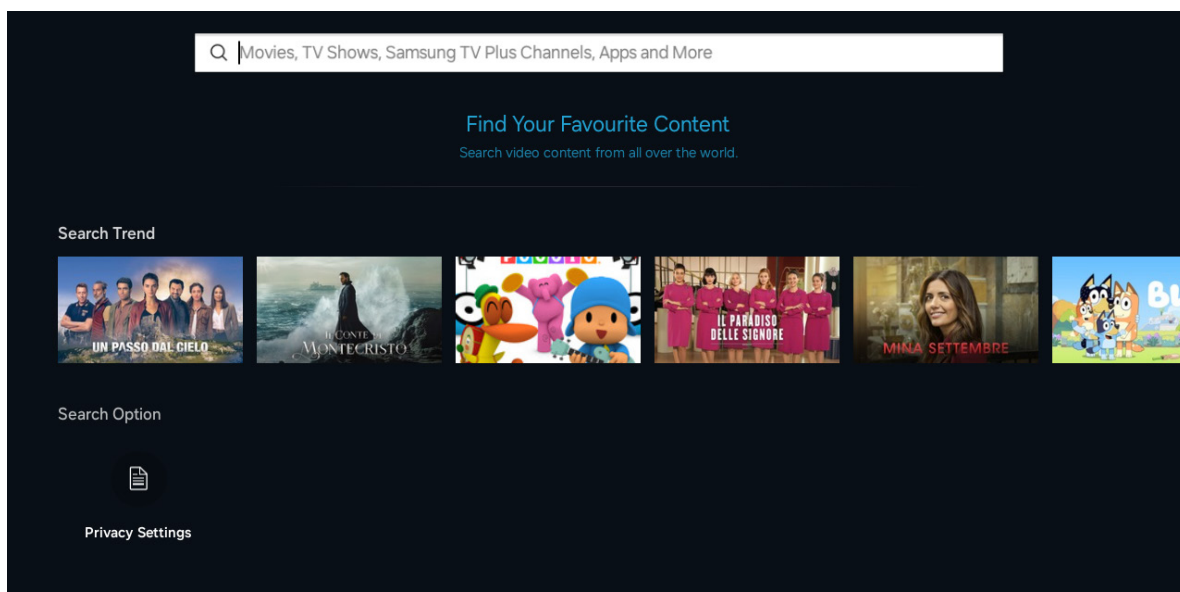

GAMING HUB

This is the Gaming hub available on all Tizen OS TVs.

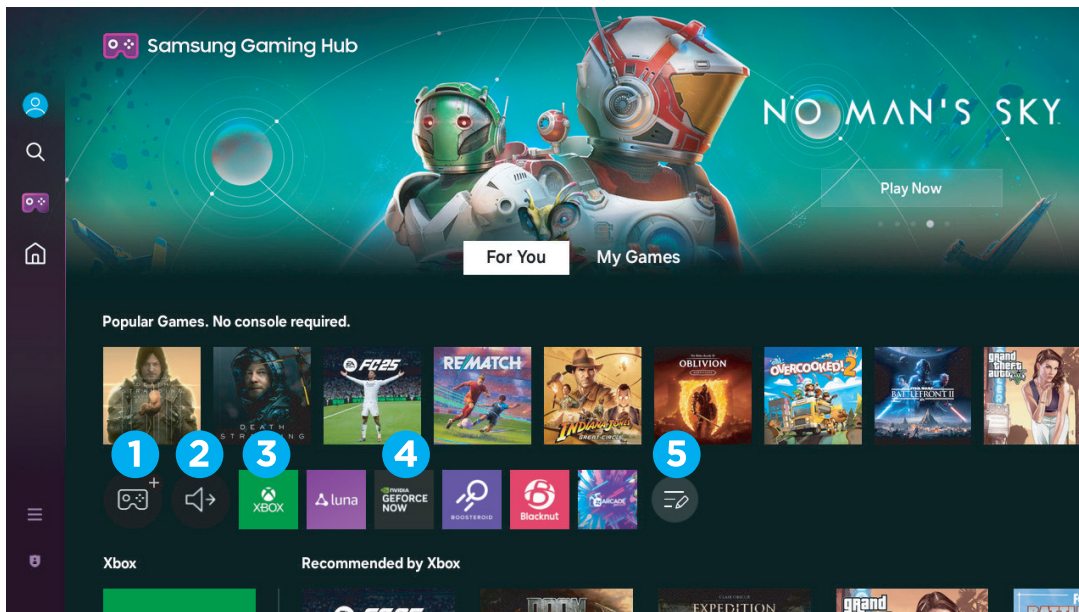

The home dashboard is your central hub for gaming such as cloud streaming and installing games from the app store.

You can connect gaming accessories such as mouse, keyboard or controllers via Bluetooth.

- 1 Accessories via Bluetooth
- 2 Volume Control
- 3 XBOX app - Pre-installed
- 4 NVidia GeForce Now - Available through App Store.
- 5 Edit Apps.

MEDIA

Press to select Media, then press <OK> to enter.

You can also press to select Connected Devices on Source mode on the home page.

Play media content stored on your TV, USB devices, mobile devices, cameras, PCs, etc.



SOURCE (INPUTS)

Press to select Connected Devices, then press <OK> to enter. You can select an external device connected to the TV.

(Optional:TV/HDMI1/HDMI2/HDMI3/AV/Connection Guide)

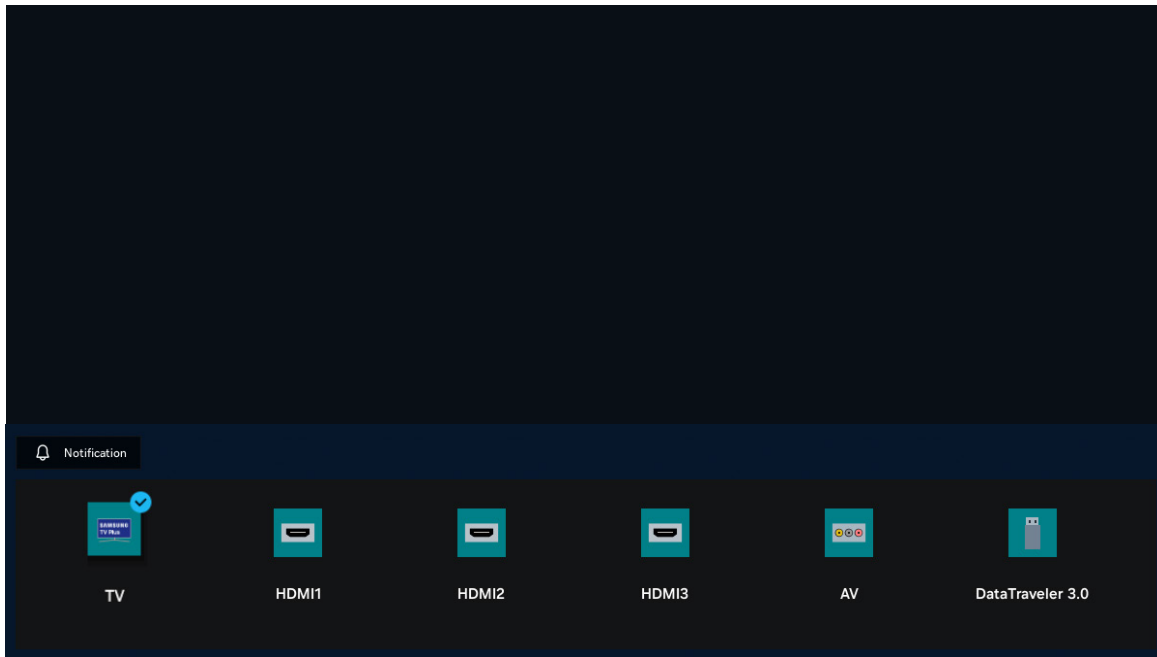

SETTINGS

Press to select Connected Devices, then press <OK> to enter. (Optional: Sound Output/Backlight/Picture Mode/Sound Mode/Energy Saving Solution/Bluetooth Devices/Wi-Fi/Sleep Timer/Game Mode/Power and Energy Saving/Subtitle/Audio Language/Digital Output Audio Format/Contrast Enhancer/Colour Tone/Picture Size/Support).

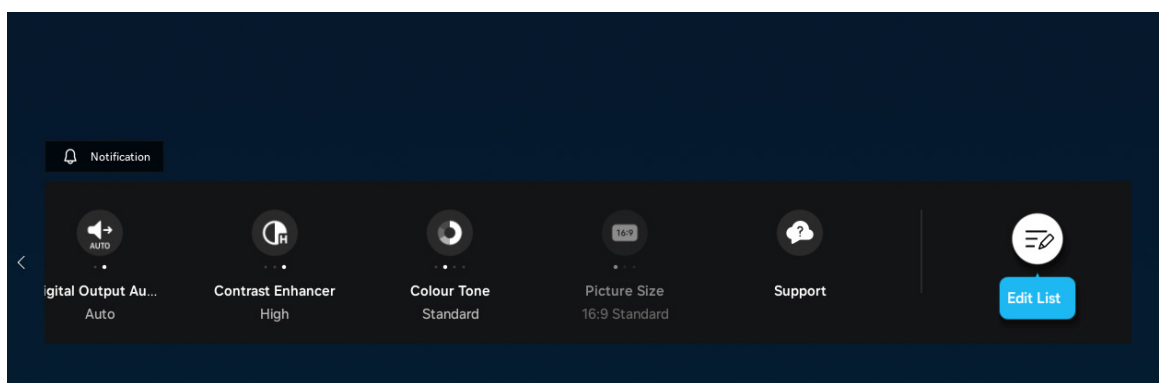
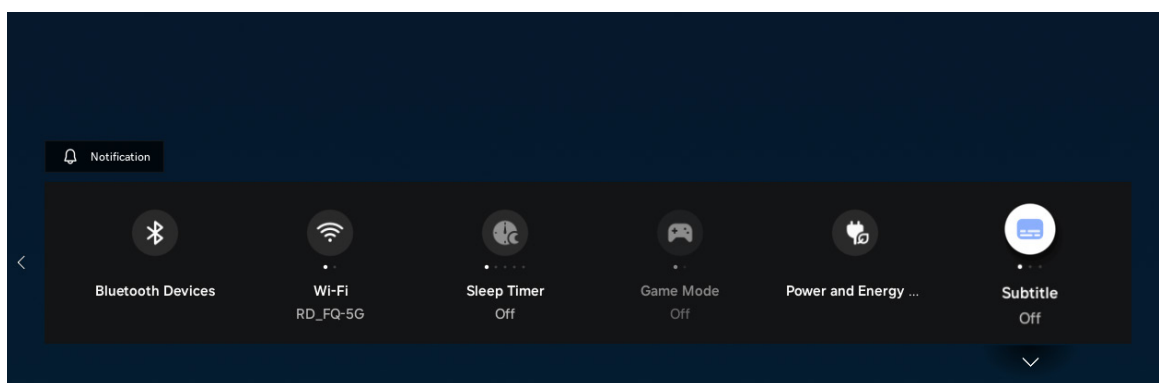
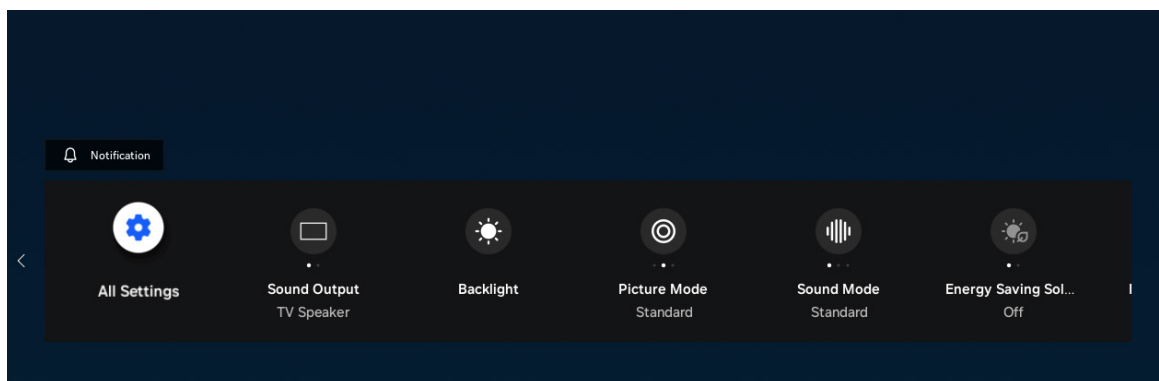

APPS

Press to select Apps, then press <OK> to enter.

You can enjoy a wide range of contents including news, sports, weather and games by installing the corresponding apps on your TV.

(Note:It only available when connected to the Internet.)

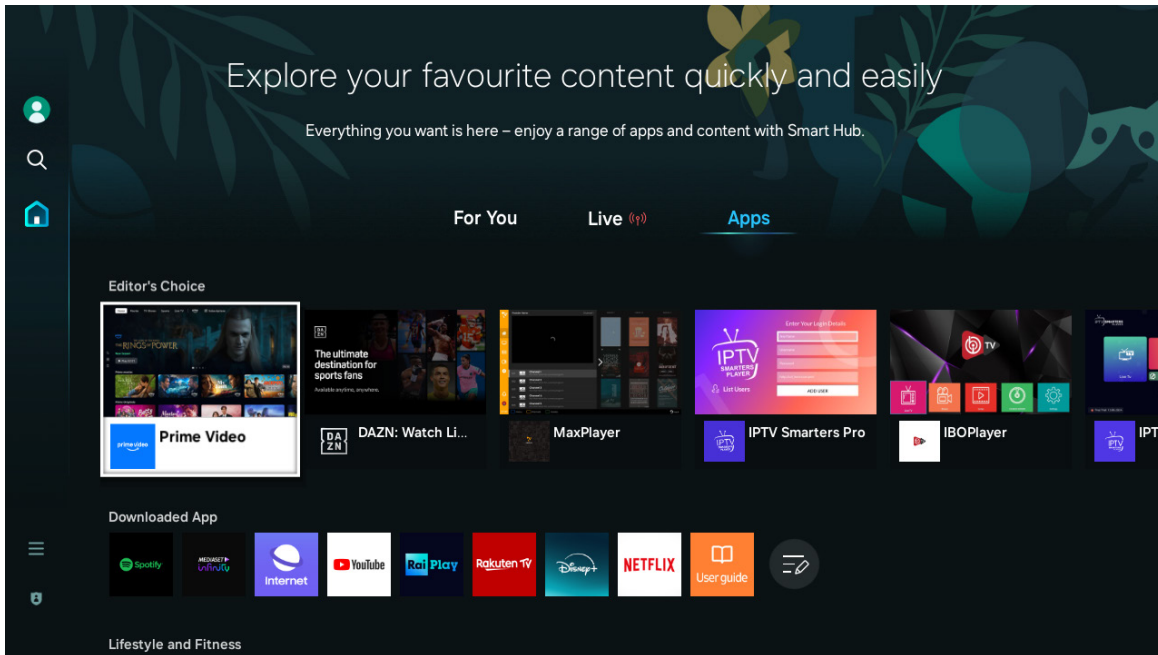

SETTINGS

MENU

Press to highlight the desired menu icon , and press OK button to select. (Optional:Picture/
Sound/Connection/Broadcasting/General&Privacy/Support)

PICTURE

Press SETTING button to enter the main menu.

Press to select the Picture.

Press OK button to enter the sub-menu.

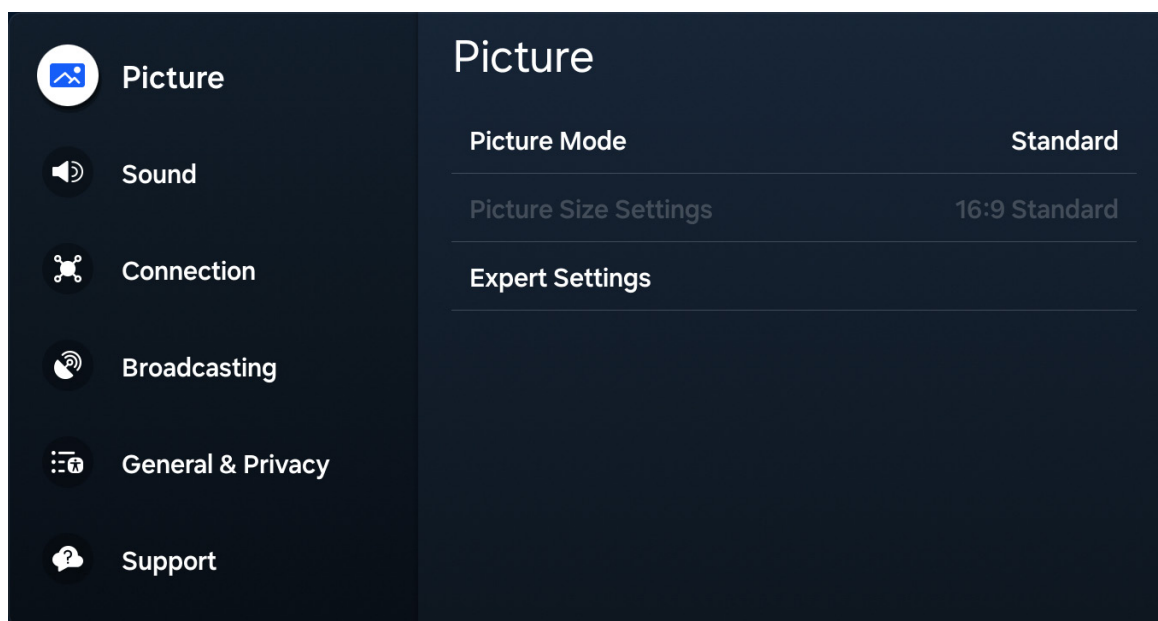

SETTINGS (Cont.)

SOUND

Press SETTING button to enter the main menu.

Press to select the Sound.

Press OK button to enter the sub-menu.

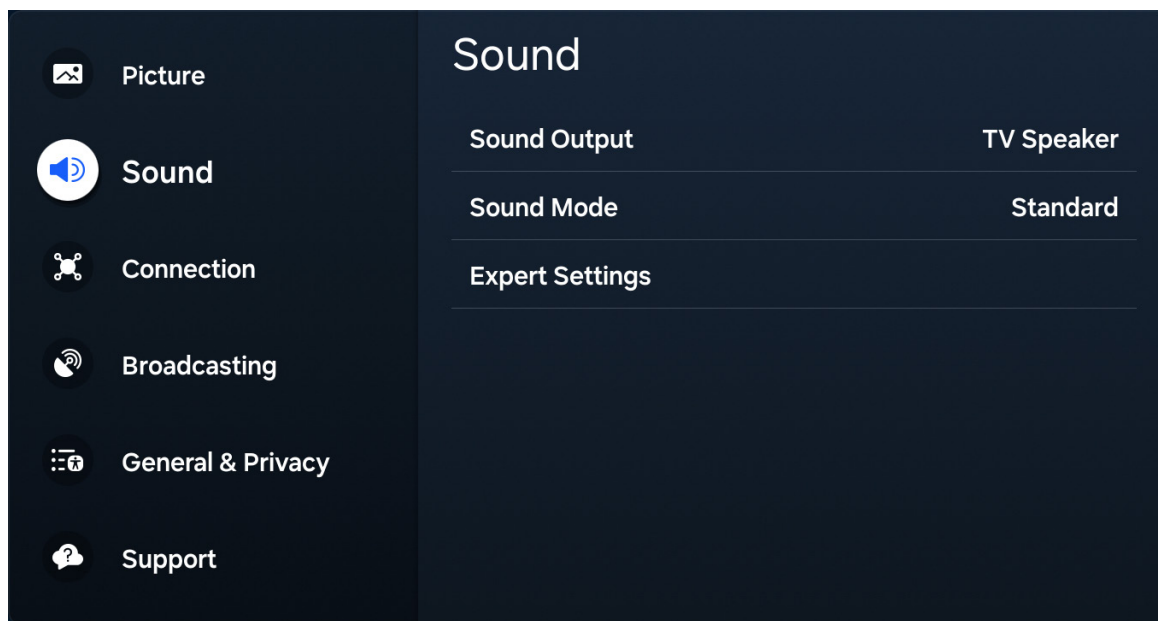

SETTINGS (Cont.)

Connection

Press SETTING button to enter the main menu.

Press to select the Connection.

Press OK button to enter the sub-menu.

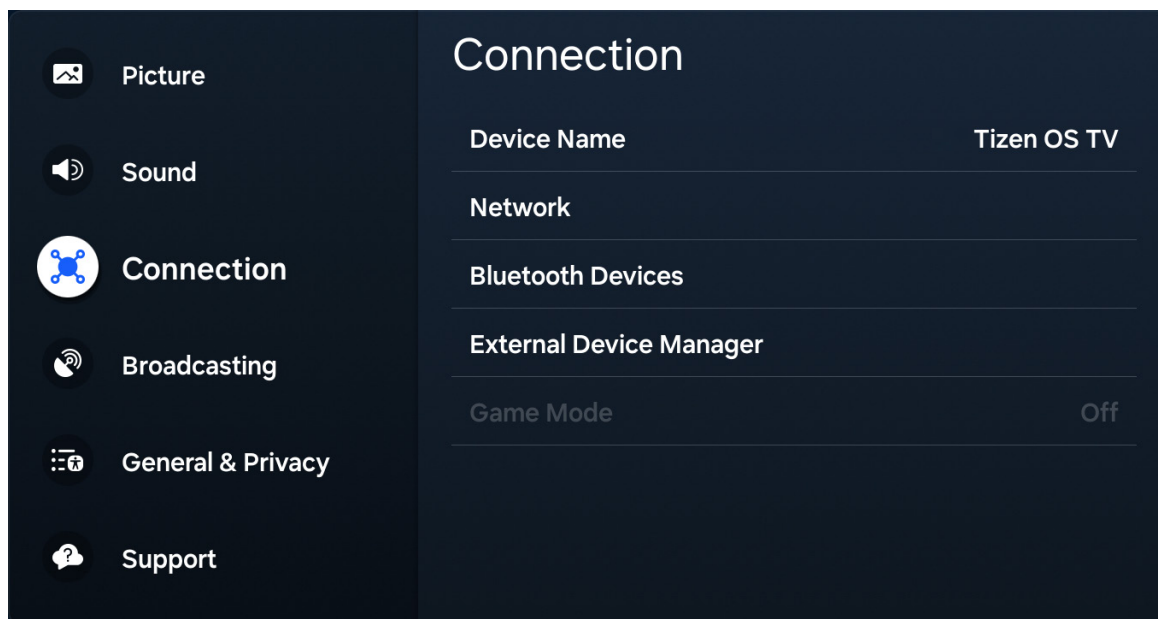

SETTINGS (Cont.)

BROADCASTING

Press SETTING button to enter the main menu.

Press to select the Broadcasting.

Press OK button to enter the sub-menu.

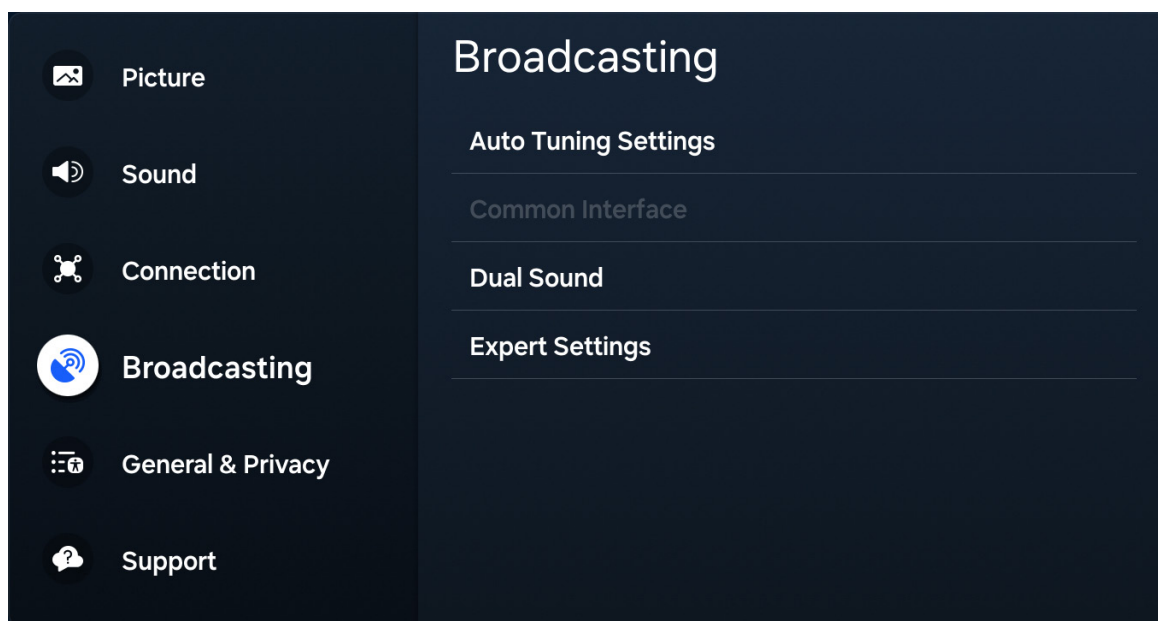

SETTINGS (Cont.)

GENERAL & PRIVACY

Press SETTING button to enter the main menu.

Press to select the General & Privacy.

Press OK button to enter the sub-menu.

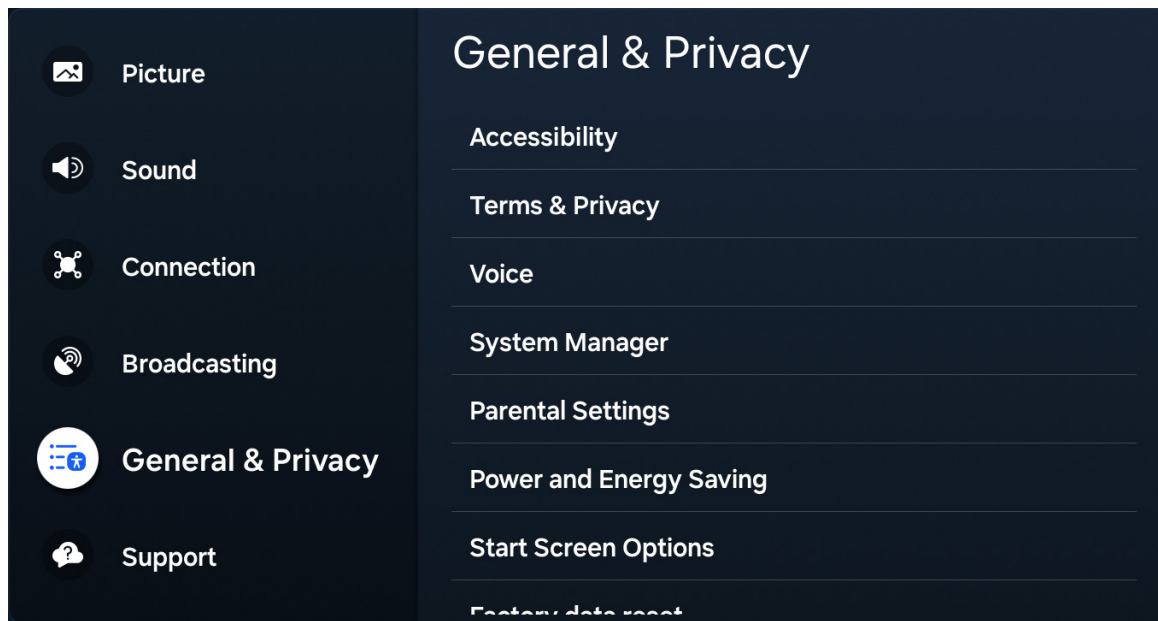

SETTINGS (Cont.)

SUPPORT

Press SETTING button to enter the main menu.

Press to select the Support.

Press OK button to enter the sub-menu.

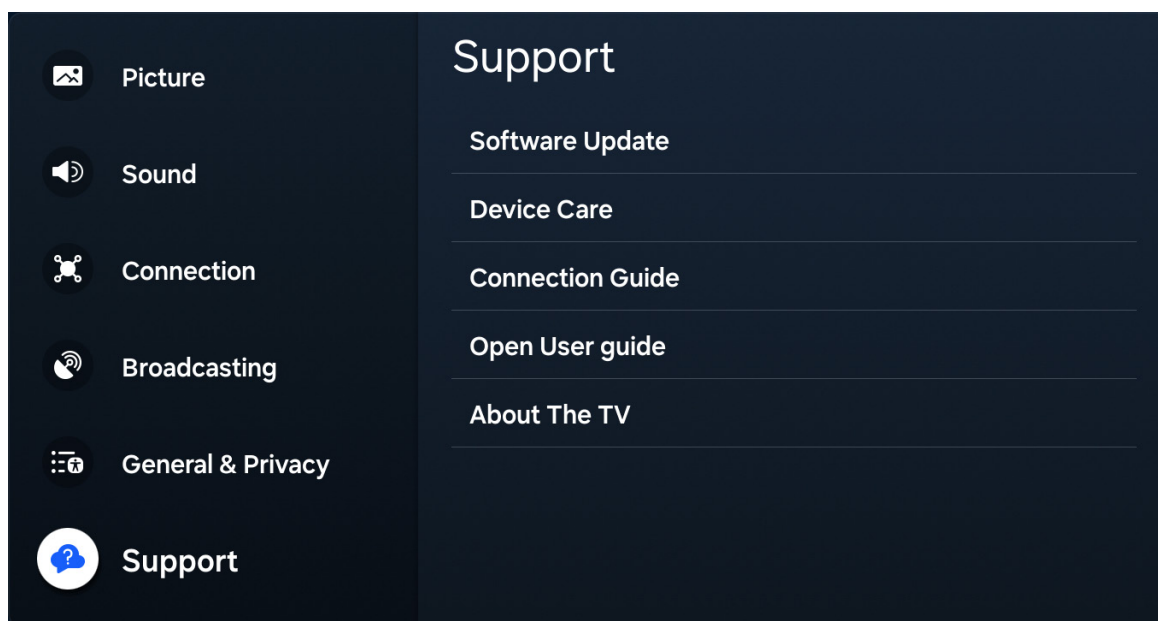

FAQs

GENERAL PROBLEMS WITH TV SET

Many minor issues can be resolved by hard resetting, power cycling the unit or upgrading the firmware.

To perform a hard reset, or power cycle, please use the following steps.

- Unplug it from the main power socket and leave it for 10-15 mins
- Press and hold power button on the TV for 5 seconds.
- Connect the TV back to the power and turn it back on.

USB device is not recognised.

- Ensure the drive is formatted for FAT32 before using with this TV.
Use a computer to format the drive beforehand.

Poor picture and sound quality.

- Try a different channel
- Adjust the antenna
- Check all connections

No sound or sound is too low at maximum volume.

- Check the volume settings on any external speakers connected to your television.
- Check another channel or input.
- Check that MUTE hasnt been turned on.

No colour, wrong colour or tints

- Make sure the program itself is broadcast in colour
- Select the picture menu, then adjust the colour and tint submenus.

Picture rolls vertically

- Check all connections

Blurred or snowy picture, distorted sound.

- Check direction, locations and connections to your antenna
- Issues may be caused by the use of an indoor antenna (poor signal)

FAQs (Cont.)

Remote control malfunctions.

- Replace the batteries
- Check battery polarities (+/-) and that battery is inserted correctly.
- Remote is out of range
- Remove any obstructions between remote and IR sensor.
- Make sure the power cord to your TV is turned on and plugged in.

Image is not centred in the screen

- Adjust the horizontal and vertical position.

“No signal” on hdmi source

- Test the device with a different HDMI port or cable.
- Try a different device connected to the same cable and port.
- Perform a factory reset on your TV.

For any further questions, please contact our support center.

Italiano



Trattamento del dispositivo elettrico od elettronico a fine vita (Applicabile in tutti i paesi dell'Unione Europea e in quelli con sistema di raccolta differenziata)

Il simbolo del cassonetto barrato riportato sull'apparecchiatura indica che il prodotto alla fine della propria vita utile deve essere raccolto separatamente dagli altri rifiuti. L'utente dovrà pertanto conferire l'apparecchiatura integra dei componenti essenziali giunta a fine vita agli idonei centri di raccolta differenziata dei rifiuti elettronici ed elettrotecnici, oppure riconsegnarla al rivenditore al momento dell'acquisto di nuova apparecchiatura di tipo equivalente, in ragione di uno a uno, oppure 1 a zero per le apparecchiature aventi lato maggiore inferiore a 25cm.

Assicurandovi che questo prodotto sia smaltito correttamente, voi contribuirete a prevenire potenziali conseguenze negative per l'ambiente e per la salute che potrebbero altrimenti essere causate dal suo smaltimento inadeguato. Il riciclaggio dei materiali aiuta a conservare le risorse naturali. Per informazioni più dettagliate circa il riciclaggio di questo prodotto, potete contattare l'ufficio comunale, il servizio locale di smaltimento rifiuti oppure il negozio dove l'avete acquistato.

Chiunque abbandona o cestina questo apparecchio e non lo riporta in un centro di raccolta differenziata per rifiuti elettrici-elettronici è punito con la sanzione amministrativa pecuniaria prevista dalla normativa vigente in materia di smaltimento abusivo di rifiuti di cui al D.Lgs n. Decreto Legislativo N°49 del 14 Marzo 2014.

English



Disposal of old electrical & electronic equipment (Applicable in the European Union and other European countries with separate collection systems)

This symbol on the product or in its packaging indicates that this product shall not be treated as household waste. Instead it shall be handed over to the applicable collection point for the recycling of electrical and electronic equipment. By ensuring this product is disposed of correctly, you will help prevent potential negative consequences for the environment and human health, which could otherwise be caused by inappropriate waste handling of this product. The recycling of materials will help to conserve natural resources. For more detailed information about recycling of this product, please contact your local city office, your household waste disposal service or the shop where you purchased the product.

Français



Traitement des appareils électriques et électroniques en fin de vie (Applicable dans les pays de l'Union Européenne et aux autres pays européens disposant de systèmes de collecte sélective)

Ce symbole, apposé sur le produit ou sur son emballage, indique que ce produit ne doit pas être traité avec les déchets ménagers. Il doit être remis à un point de collecte approprié pour le recyclage des équipements électriques et électroniques. En s'assurant que ce produit est bien mis au rebut de manière appropriée, vous aiderez à prévenir les conséquences négatives potentielles pour l'environnement et la santé humaine. Le recyclage des matériaux aidera à conserver les ressources naturelles. Pour toute information supplémentaire au sujet du recyclage de ce produit, vous pouvez contacter votre municipalité, votre déchetterie ou le magasin où vous avez acheté le produit.

Español



Tratamiento de los equipos eléctricos y electrónicos al final de su vida útil (Aplicable en la Unión Europea y en países europeos con sistemas de recogida selectiva de residuos)

Este símbolo en su equipo o su embalaje indica que el presente producto no puede ser tratado como residuos domésticos normales, sino que deben entregarse en el correspondiente punto de recogida de equipos eléctricos y electrónicos. Asegurándose de que este producto es desechado correctamente, Ud. Está ayudando a prevenir las consecuencias negativas para el medio ambiente y la salud humana que podrían derivarse de la incorrecta manipulación de este producto. El reciclaje de materiales ayuda a conservar las reservas naturales. Para recibir información detallada sobre el reciclaje de este producto, por favor, contacte con su ayuntamiento, su punto de recogida más cercano o el distribuidor donde adquirió el producto.

Deutsch



Entsorgung von gebrauchten elektrischen und elektronischen Geräten (Anzuwenden in den Ländern der Europäischen Union und anderen europäischen Ländern mit einem separaten Sammelsystem für diese Geräte)

Das Symbol auf dem Produkt oder seiner Verpackung weist darauf hin, dass dieses Produkt nicht als normaler Haushaltsabfall zu behandeln ist, sondern an einer Annahmestelle für das Recycling von elektrischen und elektronischen Geräten abgegeben werden muss. Durch Ihren Beitrag zum korrekten Entsorgen dieses Produkts schützen Sie die Umwelt und die Gesundheit Ihrer Mitmenschen. Umwelt und Gesundheit werden durch falsches Entsorgen gefährdet. Materialrecycling hilft den Verbrauch von Rohstoffen zu verringern. Weitere Informationen über das Recycling dieses Produkts erhalten Sie von Ihrer Gemeinde, den Kommunalen Entsorgungsbetrieben oder dem Geschäft, in dem Sie das Produkt gekauft haben.

Ayonz Central Ltd
20 HARCOURT STREET
DUBLIN 2 D02 H364 IRELAND
Prodotto in China

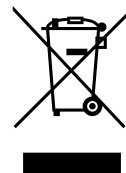

QBELL

Tizen OS
Powered by SAMSUNG

40" FULL HD SMART TV

QT40FTF8A



INSTRUKCJA OBSŁUGI

Przed użyciem należy uważnie zapoznać się z niniejszą instrukcją i przechowywać ją w przyszłości.

Zawartość

Bezpieczeństwo ogólne	4
Specyfikacja	16
Instalacja	17
Urządzenia sterujące i połączenia	19
Zdalne sterowanie	20
Wstępne ustawienie	23
Strona główna	24

OGÓLNE INSTRUKCJE BEZPIECZEŃSTWA

Read this instruction manual carefully as it contains important information on the safety, use and maintenance of the appliance. Keep the manual for future reference.

1. Disconnect the plug from the wall socket in case of a long period of disuse. Disconnect the plug and antenna cable even in severe thunderstorms.
2. Do not pull the cable to pull the plug out of the socket
3. Do not rest heavy objects on the cables
4. Do not bend or knot the cables
5. The TV screen is made of a fragile material, therefore, it should not be subjected to impact or pressure to avoid damage. If it is damaged, remove the plug from the socket and contact a service center. If liquid comes out of the panel, be careful and do not let it come into contact with your eyes and mouth, contact a doctor if necessary.
6. Switch off and unplug from the mains before cleaning and maintenance. For cleaning, use only a clean dry cloth. Do not use aggressive detergents such as thinners, alcohol, petrol.
7. Place the device on a stable surface that can withstand its weight. If you are using a mobile, it must be strong and large enough to prevent the TV from protruding beyond edges of the cabinet. If it is fixed to the wall, follow the instructions for correct fixing to avoid danger. Do not place the TV in high positions (furniture, shelves, shelves) unless they are properly fixed to the wall. Do not place any textile or similar product between the TV and the furniture. It is necessary to inform children about the dangers so as to prevent them from climbing on the furniture to reach the TV and its accessories.
8. Leave adequate space on the sides of the TV to ensure proper ventilation
9. Do not expose the TV to direct sunlight, heat sources or naked flame sources (candles)

OGÓLNE INSTRUKCJE BEZPIECZEŃSTWA

10. No objects containing liquids, such as vases, should be placed on the TV. Avoid exposure to drops and splashes of water.
11. Connect only to a mains socket that complies with the regulations in force and in accordance with the rating plate data of the TV. The mains socket must be close and easily accessible to disconnect the TV in case of danger. If the TV does not have a specific shutdown switch, to turn off the TV, disconnect the mains plug.
12. Do not insert objects of any kind into the slots of the TV due to the danger of electric shock. If the TV does not have a specific shutdown switch, to turn off the TV, disconnect the mains plug.
13. Do not insert objects of any kind into the slots of the TV due to the danger of electric shock.
14. Read this manual carefully before using the TV.
15. Keep this manual, the complete warranty card, receipt, and product packaging. The safety precautions instructions reduce the risk of fire, electric shock and injury when followed correctly. Please follow all instructions and take note of all warnings.

OGÓLNE INSTRUKCJE BEZPIECZEŃSTWA



ATTENTION
RISK OF ELECTRIC
SHOCK, DO NOT OPEN



Ostrzeżenie: Aby zmniejszyć ryzyko porażenia prądem, nie zdejmuj osłony. Nie zawiera ona użytecznych części dla użytkownika. W celu uzyskania pomocy należy zwrócić się do wykwalifikowanego personelu.

Nie należy zdejmować osłony (lub tyłu) urządzenia, aby uniknąć ryzyka porażenia prądem.

Urządzenie to musi być serwisowane wyłącznie przez wykwalifikowany personel serwisowy.



Błysk piorunowy z symbolem wewnątrz trójkąta ma na celu ostrzeżenie przed nieizolowanym niebezpiecznym napięciem w obudowie produktu, które może mieć wystarczającą wielkość, aby generować ryzyko porażenia prądem dla osób.



Wykrzyknik w trójkącie ma na celu ostrzeżenie o obecności ważnych instrukcji obsługi i konserwacji w dokumentach dołączonych do produktu.



Aby uniknąć ewentualnego uszkodzenia słuchu, ograniczyć czas słuchu do dużej głośności.

OGÓLNE INSTRUKCJE BEZPIECZEŃSTWA

Ostrzeżenie

1. Użyj mebli lub stojaków zalecanych przez producenta.
2. Produkt musi być zainstalowany na powierzchni, która prawidłowo utrzymuje jego wagę.
3. Upewnij się, że produkt spoczywa całkowicie na powierzchni, na której jest zainstalowany.
4. Nie umieszczaj produktu na wysokiej szafce bez stabilnego zamocowania szafki ani produktu.
5. To zapobiegnie upadku telewizora.
6. Nie należy umieszczać produktu na wierzchu tkanin przewodzących lub łatwopalnych lub innych materiałów.
7. Upewnij się, że dzieci nie wspinają się na meble lub podpórę, w której jest zainstalowany telewizor, z zamiarem zbliżenia się do niego, unikając w ten sposób ryzyka upadku podpory lub produktu;
wszelkie operacje na telewizorze muszą być wykonywane przez osobę dorosłą.

Ostrzeżenie

1. Nie narażaj tego urządzenia na deszcz lub wilgoć, ponieważ może to spowodować pożar lub porażenie prądem elektrycznym.
2. Nie należy manipulować ani modyfikować produktu w żaden sposób.
3. Używaj tylko akcesoriów opisanych i zalecanych przez producenta.
4. Proszę nie narażać produktu na bezpośredni kontakt z wodą.
5. Nie należy umieszczać na wierzchu produktu żadnych przedmiotów, w tym pojemników na ciecz, takich jak szklanki.
6. Należy uważać podczas wymiany baterii pilota zdalnego sterowania; nieprawidłowa instalacja może prowadzić do ryzyka wybuchu. Wymienić na ten sam lub równoważny typ baterii.

OGÓLNE INSTRUKCJE BEZPIECZEŃSTWA

Instalacja

16. Aby zainstalować telewizor, postępuj zgodnie z instrukcjami zawartymi w niniejszej instrukcji. Produkt ten musi być umieszczony na wystarczająco stabilnej powierzchni; Nieprawidłowa instalacja jest potencjalnie niebezpieczna, ponieważ telewizor może upaść i spowodować obrażenia. Bądź bardzo ostrożny wokół dzieci.

17. Przed zainstalowaniem produktu należy upewnić się, że napięcie wyjściowe odpowiada napięciu wskazanemu na tylnej etykiecie telewizora, w której wyświetlane są specyfikacje elektryczne.

18. Nie używać uszkodzonego przewodu zasilającego lub wtyczki, ani gniazdka z luźnym połączeniem. To może spowodować porażenie elektryczne.

19. Nie podłączaj wielu urządzeń do tego samego gniazda. Może to spowodować przegrzanie się wylotu i spowodować pożar. Upewnij się, że gniazdo jest łatwo dostępne podczas obsługi telewizora.

20. Nie zginać, owijać ani skręcać przewodu zasilającego nadmiernie.

21. Nie pozwól, aby cokolwiek spoczywało na kablu zasilającym i kablu antenowym. Może to spowodować pożar lub porażenie elektryczne.

22. Nie używaj przewodu zasilającego w pobliżu urządzeń wytwarzających ciepło, takich jak grzejniki, piece lub żelazka. Nadmierne ciepło może stopić izolację i odstąpić żywe przewody, powodując pożar lub porażenie prądem.

23. Odłącz telewizor podczas burzy błyskawicznej lub nieużywany przez długi czas. W przeciwnym razie może to spowodować pożar lub porażenie prądem.

24. Nie blokuj otworów wentylacyjnych produktu przedmiotami takimi jak gazety, obrusy, zasłony. Nie wkładaj przedmiotów do gniazd dostępnych po bokach i z tyłu telewizora, ponieważ może to spowodować wzrost temperatury wewnątrz telewizora i spowodować pożar.

OGÓLNE INSTRUKCJE BEZPIECZEŃSTWA

25. Jeśli zauważysz niezwykle zapachy lub dym pochodzący z telewizora, natychmiast odłącz kabel zasilający ze gniazdka i skontaktuj się z centrum serwisowym. W przeciwnym razie może to spowodować pożar lub porażenie prądem.

26. W przypadku nieużywania telewizora przez długi czas lub gdy trzeba go przenieść, należy odłączyć kabel zasilający od gniazdka.

27. Telewizor powinien być czyszczony okresowo. W przeciwnym razie pył może gromadzić się z czasem i spowodować wzrost temperatury wewnątrz telewizora lub pogorszenie izolacji połączeń, co z kolei może spowodować pożar elektryczny.

28. Produkt nie jest przeznaczony do stosowania przez osoby (w tym dzieci) o ograniczonych zdolnościach fizycznych, sensorycznych lub psychicznych, lub małe dzieci w każdym wieku, chyba że nadzorowany jest przez osobę dorosłą odpowiedzialną za ich bezpieczeństwo.

29. Baterie pilota zdalnego sterowania powinny być wyjęte tylko przez osobę dorosłą, należy trzymać je w pobliżu zasięgu niemowląt i dzieci. Jeśli dziecko połknęło baterię, należy natychmiast zwrócić się o pomoc medyczną.

30. Baterie nie powinny być narażone na bezpośrednie działanie promieni słonecznych lub ciepła.

31. Aby czyścić telewizor, nie należy używać chemikaliów, detergentów ani mokrych ściereczek, należy użyć suchej szmatki w celu oczyszczenia go ze śladów lub kurzu i dopiero po odłączeniu produktu ze gniazdka elektrycznego.

32. Skontaktuj się z wykwalifikowanym centrum serwisowym w celu wszelkich wymaganych napraw lub innych usług.

OGÓLNE INSTRUKCJE BEZPIECZEŃSTWA

Ostrzeżenie

1. Zdecydowanie zalecamy zablokowanie telewizora do stojaka, na którym jest zainstalowany.
2. W ten sposób można zapobiec wypadkom spowodowanym przewróceniem się mebli lub telewizora.
3. Aby uniknąć ryzyka poważnych urazów, zdecydowanie zalecamy, aby produkt był trwale przymocowany do ściany lub innej odpowiedniej powierzchni.
4. Łączniki nie są dołączone, ponieważ powierzchnie wykonane z różnych materiałów wymagają różnych mocowań. Proszę skontaktować się z wykwalifikowanym personelem.
5. Jeśli telewizor nie jest umieszczony wystarczająco stabilnie, może być potencjalnie niebezpieczny z powodu przypadkowego upadku. Wielu urazów, zwłaszcza u dzieci, można uniknąć, stosując proste środki ostrożności, takie jak:
6. Użyj mebli lub stojaków zalecanych przez producenta.
7. Produkt musi być zainstalowany na stojaku, który może utrzymać wagę i rozmiar telewizora.
8. Upewnij się, że produkt spoczywa całkowicie na powierzchni, na której jest zainstalowany.
9. Nauczanie dzieci o zagrożeniach, jakie mogą wynikać ze wspinaczki na meble w celu osiągnięcia.

Pamiętaj, aby umieścić produkt zgodnie z następującymi względami:

33. Preferuj suche powierzchnie w dobrze wentylowanych miejscach.
34. Nie narażać na działanie promieni słonecznych i innych źródeł ciepła.
35. Nie narażać na kontakt z wodą lub innymi cieczami.
36. Chronić przed kurzem i zanieczyszczeniami.
37. Nie instaluj telewizora na meblach o ograniczonej przestrzeni, takich jak regały książkowe.
38. Nie instalować telewizora w pobliżu źródeł ciepła, takich jak grzejniki, piece lub inne urządzenia wytwarzające ciepło.

OGÓLNE INSTRUKCJE BEZPIECZEŃSTWA

39. Nie umieszczaj pojemników z płynami obok telewizora; Jeśli ciecz spadnie i wniknie do wnętrza obudowy, może spowodować zwarcie, pożary lub wstrząsy elektryczne.
40. Nie umieszczaj małych metalowych przedmiotów na górze urządzenia; jeśli takie przedmioty przenikają do obudowy telewizora, może to spowodować zwarcie, pożar lub porażenie prądem.
41. Nie używać ani przechowywać materiałów łatwopalnych lub palnych w pobliżu urządzenia. To może spowodować pożar lub eksplozję. Nie umieszczaj otwartych płomieni, takich jak zapalone świece, papierosy lub kadzidła na górze telewizora.
42. Zaleca się, aby antena była zainstalowana z dala od gniazdka; Należy skontaktować się z profesjonalnym technikiem anteny, aby zainstalować antenę, aby uniknąć nieprawidłowej instalacji, która może spowodować pożar, porażenie elektryczne lub poważne obrażenia.
43. Zainstaluj urządzenie w rozsądnej odległości od ściany, aby zapewnić wystarczającą wentylację.
44. Podłącz zasilacz telewizora do łatwo dostępnego i łatwego do odłączenia gniazda.
45. Nie używać tego urządzenia w pobliżu wody. Na przykład nie należy używać w pobliżu wanny do pralni, w mokrej piwnicy, w pobliżu basenu lub tym podobnego.
46. Czyścić urządzenie tylko suchymi ścierkami.
47. Nie blokować otworów wentylacyjnych. Zainstalować zgodnie z instrukcjami producenta. Szczeliny i otwory z tyłu lub na dole służą do wentylacji, aby zapewnić niezawodne działanie telewizora i chronić go przed przegrzaniem. Nie blokować ani zakrywać tych otworów. Nie blokuj otworów, umieszczając telewizor na łóżku, sofa lub podobne powierzchnie.
48. Nie instalować tego urządzenia w pobliżu źródeł ciepła, takich jak grzejniki, wentylacje grzewcze, piece lub inne urządzenia (w tym wzmocniacze), które wytwarzają ciepło.

OGÓLNE INSTRUKCJE BEZPIECZEŃSTWA

49. Nie zmieniaj celu bezpieczeństwa spolaryzowanej lub uziemiającej wtyczki. Spolaryzowana wtyczka ma dwa ostrza z jednym szerszym od drugiego. Wtyczka uziemiająca ma dwa ostrza i trzeci zęb uziemiający. Największa lamela lub trzeci biegun pełnią funkcję ochronną. Jeśli dostarczona wtyczka nie pasuje do gniazdka, skonsultuj się z elektrykiem w celu wymiany przestarzałego gniazdka.

50. Chroń kabel zasilający przed chodzeniem lub szczyknięciem, szczególnie w wtyczkach, pojemnikach wygodnych i miejscu, w którym przewód wychodzi z urządzenia.



51. Używaj wyłącznie akcesoriów określonych przez producenta.

52. Stosować wyłącznie z wózkiem, stojakiem, statywem, uchwytem lub stołem określonym przez producenta lub sprzedawanym wraz z urządzeniem. Podczas korzystania z wózka należy zachować ostrożność podczas przesuwania wózka i urządzenia razem, aby uniknąć obrażeń spowodowanych przewróceniem się. Zespół wózka telewizyjnego musi być przesuwany z ostrożnością. Szybkie zatrzymanie, nadmierna siła i nierówne powierzchnie mogą spowodować przewrócenie się wózka i telewizora.

53. Odłączyć ten aparat od zasilania podczas burzy piorunowych lub gdy nie będzie używany przez długi czas. Aby uzyskać dodatkową ochronę odbiornika telewizora podczas burzy błyskawicznej lub gdy nie jest on używany przez dłuższy czas, odłącz go od gniazdka ściany i odłącz antenę lub kable. Zapobiegnie to uszkodzeniu telewizora spowodowanemu piorunem lub przepięciami zasilania.

54. Naprawy należy przeprowadzić wyłącznie przez wykwalifikowany personel serwisowy. Konserwacja jest wymagana, jeśli urządzenie zostało uszkodzone w jakikolwiek sposób, np. uszkodzenie przewodu zasilającego lub wtyczki, rozlane ciecze lub przedmioty wpadły do urządzenia, urządzenie było narażone na deszcz lub wilgoć, jeśli nie działa normalnie lub zostało upuszczone.

OGÓLNE INSTRUKCJE BEZPIECZEŃSTWA

55. Ten telewizor powinien być obsługiwany wyłącznie z rodzajem źródła zasilania wskazanego na tablicy typowej. Jeśli nie jesteś pewien rodzaju zasilania w domu, skontaktuj się z dealerem lub lokalnym dostawcą energii. Aby uzyskać zasilanie baterii pilota telewizora, zapoznaj się z instrukcją obsługi.

56. Telewizor nie powinien być narażony na kapającą lub rozpryskującą się wodę. Nie umieszczaj w telewizorze przedmiotów wypełnionych płynami, takich jak wazony.

57. Nigdy nie wpychaj żadnego rodzaju przedmiotów do telewizora przez otwory, ponieważ mogą one dotknąć niebezpiecznych punktów napięcia lub innych elementów elektrycznych, które mogą spowodować pożar lub porażenie prądem. Nie należy rozlać żadnego rodzaju płynów na telewizor.

58. Przed czyszczeniem odłączyć telewizor z gniazdka sieciowego. Nie stosować płynnych ani agresywnych detergentów. Do czyszczenia należy użyć wilgotnej szmatki.

59. Nie umieszczać telewizora w pobliżu lub na górze grzejników lub innych źródeł ciepła. Nie umieszczaj telewizora w miejscach wbudowanych, takich jak regały na książki lub półki, chyba że zapewniono odpowiednią wentylację lub postępuj zgodnie z instrukcjami producenta.

60. Nie umieszczaj telewizora na niestabilnym wózku, stojaku, statywie, uchwycie lub stole. Telewizor może upaść, powodując poważne obrażenia lub uszkodzenie urządzenia.

61. Nie próbuj samodzielnie naprawiać telewizora. gdyż otwieranie lub zdjęcie osłon może narażać użytkownika na niebezpieczne napięcie lub inne zagrożenia. Naprawy należy przeprowadzić wyłącznie przez wykwalifikowany personel serwisowy.

62. **OSTRZEŻENIE:** Aby uniknąć urazów, urządzenie musi być bezpiecznie przymocowane do podłogi lub ściany zgodnie z instrukcją montażu.

OGÓLNE INSTRUKCJE BEZPIECZEŃSTWA

Przetwarzanie i usuwanie baterii

1. UWAGA: nieprawidłowa wymiana baterii lub użycie baterii różnych typów nierównoważnych może spowodować wybuchy.
2. Bateria nie powinna być narażona na nadmierne ciepło, takie jak słońce, ogień lub podobne źródła.
3. Nie mieszaj różnych rodzajów baterii lub nowych baterii ze starymi.
4. Bateria musi być umieszczona zgodnie z prawidłową polaryzacją.
5. Jeśli bateria jest niska, należy ją wyjąć z produktu.
6. Akumulator należy usunąć bezpiecznie. W celu ochrony środowiska należy zawsze używać odpowiednich pojemników zbiorczych (skonsultuj się ze swoim dealerem).
7. Przechowywać baterie z dala od dzieci i zwierząt domowych. Tylko dorośli mogą dbać o baterie.
8. Nigdy nie wrzucać baterii do ognia ani nie narażać ich na działanie płomieni lub innych źródeł ciepła.
9. Postępuj zgodnie z instrukcjami bezpieczeństwa i użytkowania akumulatora.



Terminy HDMI, HDMI High-Definition Multimedia Interface i logo HDMI są znakami towarowymi lub zarejestrowanymi znakami towarowymi HDMI Licensing Administrator, Inc.



OGÓLNE INSTRUKCJE BEZPIECZEŃSTWA

Czyszczenie i konserwacja

1. Odłącz urządzenie od gniazdka elektrycznego przed czyszczeniem.
2. Aby usunąć kurz, należy delikatnie przetrzeć miękką, wolną od wstrząsów szmatką.
3. W razie potrzeby użyj lekko wilgotnej szmatki.
4. Czyścić wtyczkę suchą szmatką w regularnych odstępach czasu.
5. UWAGA: Wilgoć i kurz mogą prowadzić do pożaru lub porażenia elektrycznego.
6. Należy uważać, aby nie używać płynów lub detergentów, które mogą dostać się do telewizora. (Płyn wewnątrz telewizora może spowodować awarię produktu, pożar lub porażenie prądem).
7. Nie należy czyścić ściernymi ścierkami i agresywnymi produktami, takimi jak środki odstraszające owady, rozpuszczalniki, rozcieńczalniki lub inne substancje, które mogą pogorszyć powierzchnię i wykończenie obudowy telewizora.

Szanowny Klient

Niniejszym producent Ayonz Central Ltd oświadcza, że urządzenie to jest zgodne z dyrektywami 2014/53 UE.

Pełny tekst deklaracji zgodności UE jest dostępny pod następującym adresem internetowym: www.qbell.it

SPECYFIKACJE

Urządzenie wyświetlające	40" Full HD Smart TV
Rezolucja	1920 x 1080
Kolory wyświetlania	16.7 Million
Współczynnik kontrastu	5000 : 1
Współczynnik aspektów	16 : 9
Software of Version	T-24RSSFSFCVTDEUC_1013.0
Wyjście wejściowe	Tuner: DVB-T2 H.265 MAIN 10, DVB-S2 HDMI x3, USB x2, OPTICAL Out x1, RF IN x2, CI+ x1, RJ45 x1, AV IN x1
Format odtwarzania multimedialnego w trybie USB	Movie: MPEG-1, MPEG-2, MPEG-4, H263, H.264, HEVC, AV1
	Music: MP3, WAV, FLAC
	Photo: JPG, JPEG, BMP, PNG
Źródło energii	100-240V - 50/60Hz
Zużycie energii	75 W
Wymiary	Z podstawą: 892 x 221 x 558 mm (w x d x h)
	Bez podstawy: 892 x 68 x 507 mm (w x d x h)
Waga	Netto: 4.83 kg
	Brutto: 6.85 kg

INSTALACJA

Zainstaluj stojak opisano poniżej lub jeśli chcesz go zamontować na ścianie, skontaktuj się z profesjonalnym instalatorem.

Prosimy upewnić się, że telewizor nie jest podłączony do gniazdka, a ponadto zalecamy skontaktowanie się z inną osobą do pomocy w następującym zadaniu.

Mocowanie stojaka

Krok 1

Umieść miękki materiał amortyzowany na górze płaskiej powierzchni, aby zapobiec uszkodzeniu panelu ekranu. Następnie umieść ekran telewizora płasko na górze, z stroną ekranu skierowaną do dołu, jak ilustrowano po prawej stronie.

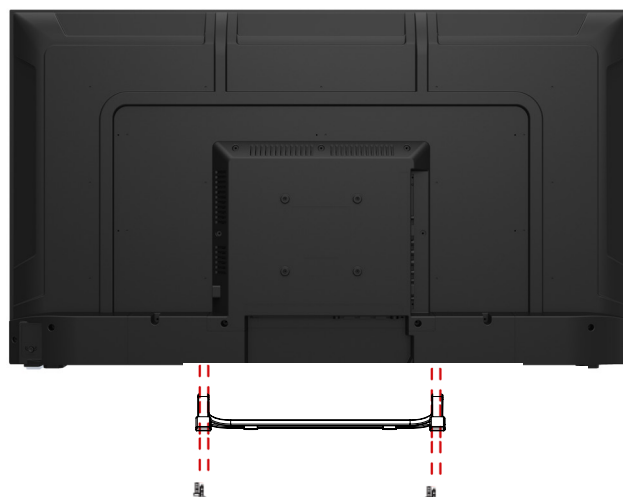

Krok 2

Wyrównać nogę stojaka do punktu montażu, jak ilustrowano poniżej

Krok 3

Dokręcić śruby (dołączone) śrubokrętem, aby przymocować stojak do panelu, jak ilustrowano po prawej stronie.



Krok 4

Po zainstalowaniu podstawy, zwracając się do ekranu telewizora, załącz wykończenie podstawy do rowu podstawowego, naciśnij mocno na oba końce, aby upewnić się, że wykończenie podstawy jest załączone.

Ostrożność!

Nie należy stosować nadmiernej siły, ponieważ może to uszkodzić otwory śrubowe.

INSTALACJA (Cont.)

Instrukcje montażu na ścianie

Prosimy upewnić się, że telewizor nie jest podłączony do gniazdka, a ponadto zalecamy skontaktowanie się z inną osobą do pomocy w następującym zadaniu.

- Zalecamy skorzystanie z profesjonalnego instalatora, ponieważ nie ponosimy odpowiedzialności za ewentualne uszkodzenia produktu lub urazy samego siebie, jeśli montujesz telewizor sam.

tył telewizora

VESA PATTERN: 100 x 100mm

M4*6mm Screws (4 pcs)



Notatka: Jeśli montujesz telewizor na ścianie, powinien to zostać wykonany przez wykwalifikowanego instalatora.

URZĄDZENIA STERUJĄCE I POŁĄCZENIA

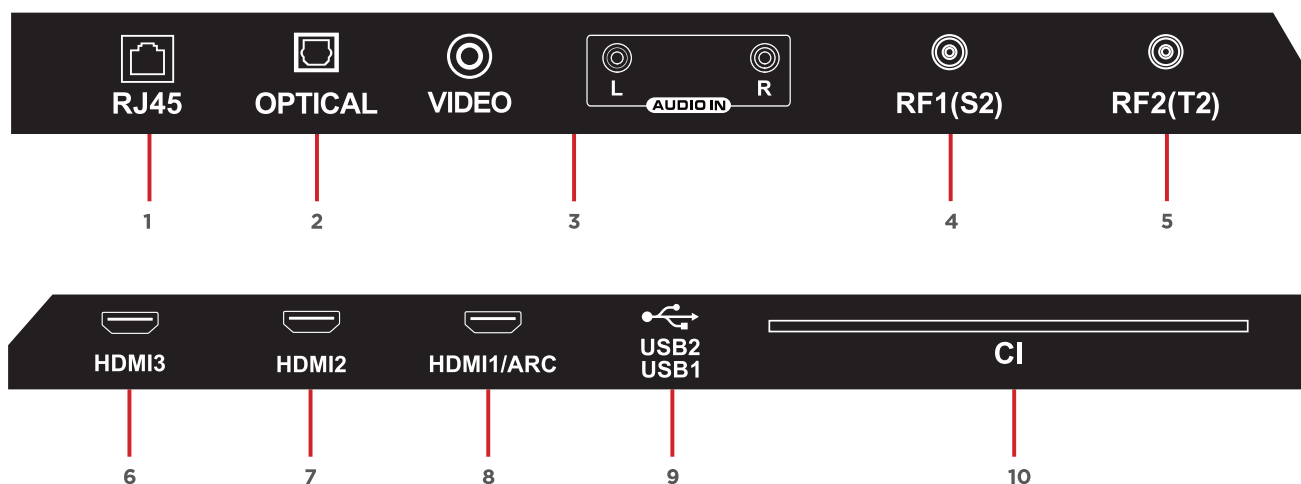









1. **RJ45**
2. **OPTICAL**
3. **AV INPUT**
4. **RF1 (S2)**
5. **RF2 (T2)**
6. **HDMI 3**
7. **HDMI 2**
8. **HDMI 1 / ARC**
9. **USB 1 & 2**
10. **CI+**

ZDALNE STEROWANIE



ZDALNE STEROWANIE (CONT.)

1. **POWER** Włącz/wyłącz telewizor.
2. **SOURCE** Wybierz tryb źródła wejścia.
3. **NUMBER BUTTONS (0-9):** Wybierz kanał telewizyjny.
4. **TTX/MIX** Alternatywnie wybiera tryb teletekstu, Full TTX lub Double TTX. Mix i Live TV.
5. **PRE-CH** Wraca do poprzedniego kanału.
6. **MUTE** Włącz lub wyłącz dźwięk.
7. **VOLUME** Zwiększenie lub zmniejszenie głośności telewizora.
11. **CHANNEL** Następny lub poprzedni kanał telewizyjny.
9. **GUIDE** niefunkcjonalność
10. **HOME**
11. **APPS** Otwórz Netflix, Samsung TV Plus, PrimeVideo, Youtube.
12. **ARROWS** Przejdź do menu ekranu.
- SELECT** Wybiera lub uruchamia skupiony element.
13. **RETURN** Do ostatniego oglądanego kanału.
14. **EXIT** Wychodzi z menu.
15.  Odpowiada różnym funkcjom kolorów w menu.
16. **SETTINGS** Naciśnij, aby otworzyć opcję ustawień.
- INFO** Wyświetl informacje o kanałach.
- AD/SUBT.** Naciśnij, aby otworzyć skróty dostępności.
17.  Szybko do tyłu
-  Play
-  Pause
-  Idź szybko naprzód
-  Odtwarzaj poprzedni plik (Długi nacisk)
-  STOP
-  Odtwarzaj następny plik (Długi nacisk)

ZDALNE STEROWANIE (CONT.)

Instalacja i ostrzeżenie baterii zdalnego sterowania

- Otwórz pokrywę komory akumulatorowej z tyłu pilota.
- Włóż baterie AAA typu 2 x 1.5V (nie dołączone) umieszczając je zgodnie z prawidłową polaryzacją.
- Otwórz pokrywę komory akumulatorowej z tyłu pilota.
- Włóż baterie (sprawdź liczbę baterii i typ w komorze pilota) z odpowiednią polaryzacją.
- Zamknij pokrywę komory akumulatorowej.
- Akumulatory po zainstalowaniu nie powinny być narażone na nadmierne ciepło, takie jak słońce, ogień itp.
- Nie należy używać starych i nowych baterii w pilotze.
- Nie używać różnych rodzajów baterii.
- Jeśli nie jest używany przez długi czas, zaleca się wyjąć baterie z pilota.
- Przechowywać baterie z dala od dzieci i zwierząt domowych.
- Nigdy nie rzucaj baterii do ognia.
- Przypadkowe upuszczenie pilota, skutkujące uszkodzeniem, natychmiast unieważni gwarancję.
- Pilot zdalnego sterowania działa skutecznie, gdy jest używany do około 5m od telewizora.
- Nie narażaj czujnika pilota na silne światło.

WSTĘPNE USTAWIENIE

W przypadku pierwszej instalacji początkowej kreator konfiguracji ekranu poprowadzi Cię przez konfigurację telewizora. Aby prawidłowo skonfigurować telewizor, postępuj zgodnie z przewodnikiem wyświetlanym na ekranie.

Naciśnij przycisk OK, aby uruchomić konfigurację

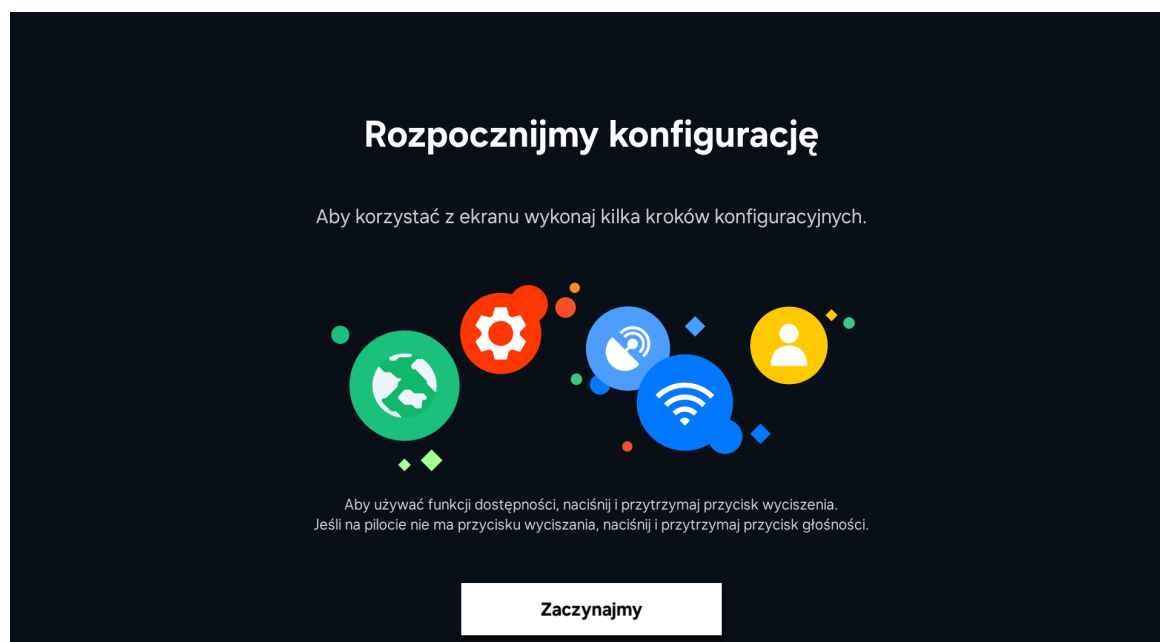

STRONA GŁÓWNA

Wejdź na stronę główną po pierwszej instalacji.

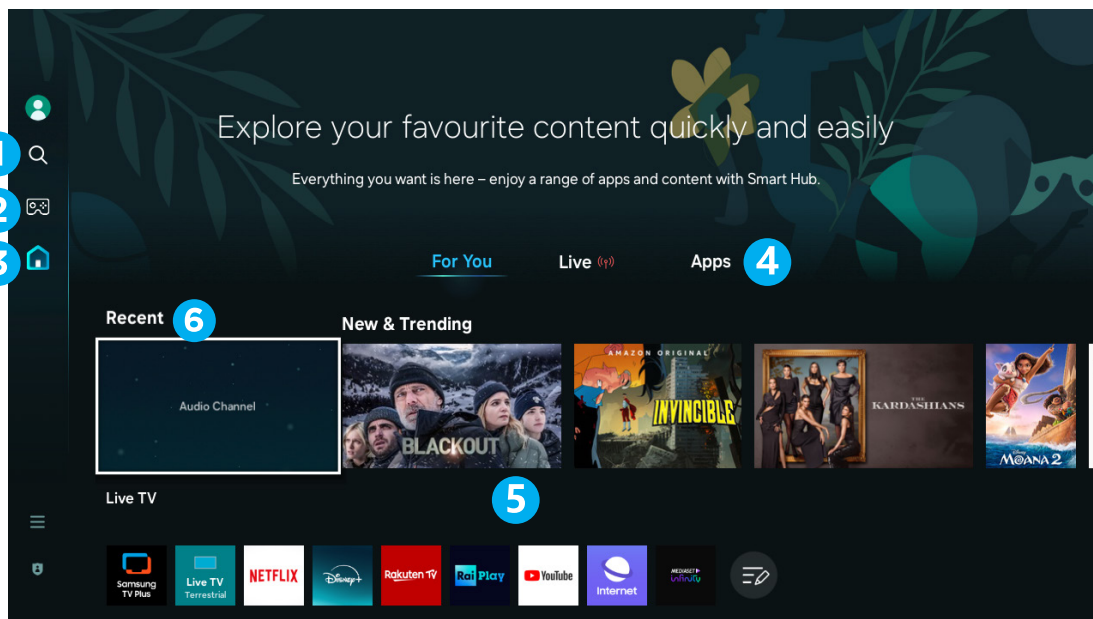

Dashboard domowy jest twoim centralnym centrum rozrywki.

Menu boczne to:

1. Szukaj
2. Centrum gier
3. Dashboard domowy
4. Pobrane aplikacje - App Store
5. Zainstalowane aplikacje - Szybki dostęp
6. Ostatnio oglądane

Q B  L L

Tizen OS
Powered by SAMSUNG

40" FULL HD SMART TV

QT40FTF8A



Bedienungsanleitung

Bitte lesen Sie dieses Handbuch vor der Verwendung sorgfältig durch und bewahren Sie es für zukünftige Referenzen auf.

Inhalt

Allgemeine Sicherheit	4
Produktdatenblatt	16
Spezifikationen	17
Installation	19
Kontrollen und verbindungen	21
Fernbedienung	23
Ersteinrichtung	26
Home Dashboard	31
Datenschutzentscheidungen	32
Suche	32
Gaming Hub	33
Medien	34
Quelle(Eingaben)	35
Einstellungen	36
Apps	37
Experteneinstellungen	38
Ton	39
Verbindung	40
Senderempfang	41
Allgemein und Datenschutz	42
Unterstützung	43
FAQs	44

ALLGEMEINE SICHERHEIT

Lesen Sie diese Bedienungsanleitung sorgfältig durch, da sie wichtige Informationen zur Sicherheit, Verwendung und Wartung des Geräts enthält. Bewahren Sie das Handbuch für die Zukunft auf.

1. Trennen Sie den Stecker von der Steckdose bei längerer Nichtbenutzung. Trennen Sie Stecker und Antennenkabel auch bei starkem Gewitter.
2. Ziehen Sie nicht das Kabel, um den Stecker aus der Buchse zu ziehen.
3. Legen Sie keine schweren Gegenstände auf die Kabel.
4. Biegen oder verknoten Sie die Kabel nicht.
5. Der Fernsehbildschirm besteht aus einem zerbrechlichen Material, daher sollte er nicht Stößen oder Druck ausgesetzt werden, um Schäden zu vermeiden. Wenn es beschädigt ist, entfernen Sie den Stecker aus der Steckdose und wenden Sie sich an ein Servicecenter. Wenn Flüssigkeit aus dem Panel kommt, seien Sie vorsichtig und lassen Sie es nicht in Kontakt mit Ihren Augen und Mund kommen, wenden Sie sich bei Bedarf an einen Arzt.
6. Schalten Sie vor Reinigung und Wartung das Netz aus und ziehen Sie es aus. Verwenden Sie zur Reinigung nur ein sauberes, trockenes Tuch. Verwenden Sie keine aggressiven Reinigungsmittel wie Verdünner, Alkohol, Benzin.
7. Stellen Sie das Gerät auf eine stabile Oberfläche, die seinem Gewicht standhält. Wenn Sie ein Mobiltelefon verwenden, muss es stark und groß genug sein, um zu verhindern, dass der Fernseher über die Ränder des Schrankes hinausragt. Wenn es an der Wand befestigt ist, befolgen Sie die Anweisungen zur korrekten Befestigung, um Gefahr zu vermeiden. Stellen Sie den Fernseher nicht in hohen Positionen (Möbel, Regale, Regale), es sei denn, sie sind ordnungsgemäß an der Wand befestigt. Stellen Sie kein Textil oder ähnliches Produkt zwischen den Fernseher und die Möbel. Es ist notwendig, Kinder über die Gefahren zu informieren, um zu verhindern, dass sie auf die Möbel klettern, um den Fernseher und seine Accessoires zu erreichen.

ALLGEMEINE SICHERHEIT (Cont.)

8. Lassen Sie ausreichend Platz an den Seiten des Fernsehers, um eine ordnungsgemäße Belüftung zu gewährleisten.
9. Setzen Sie das Fernsehgerät nicht direktem Sonnenlicht, Wärmequellen oder Quellen mit offener Flamme (Kerzen) aus.
10. Keine Gegenstände, die Flüssigkeiten enthalten, wie Vasen, sollten auf das Fernsehgerät gestellt werden. Vermeiden Sie Tropfen und Wasserspritzer.
11. Schließen Sie nur an eine Netzsteckdose an, die den geltenden Vorschriften und den Kennzeichendaten des Fernsehers entspricht. Die Netzsteckdose muss dicht und leicht zugänglich sein, um das Fernsehgerät im Gefahrenfall zu trennen. Wenn das Fernsehgerät keinen bestimmten Abschaltswitch hat, trennen Sie zum Ausschalten des Fernsehers den Netzstecker.
12. Setzen Sie keine Gegenstände jeglicher Art in die Steckplätze des Fernsehers ein, da die Gefahr eines Stromschlags besteht. Wenn das Fernsehgerät keinen bestimmten Abschaltswitch hat, trennen Sie zum Ausschalten des Fernsehers den Netzstecker.
13. Setzen Sie keine Gegenstände jeglicher Art in die Steckplätze des Fernsehers ein, da die Gefahr eines Stromschlags besteht.
14. Lesen Sie diese Bedienungsanleitung sorgfältig durch, bevor Sie das Fernsehgerät verwenden.
15. Bewahren Sie dieses Handbuch, die vollständige Garantiekarte, den Beleg und die Produktverpackung auf. Die Sicherheitshinweise reduzieren das Risiko von Feuer, Stromschlag und Verletzungen, wenn sie richtig befolgt werden. Bitte befolgen Sie alle Anweisungen und beachten Sie alle Warnungen.

ALLGEMEINE SICHERHEIT (Cont.)

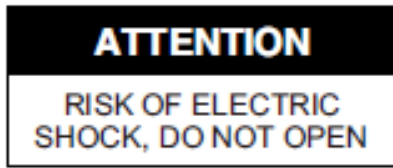

ACHTUNG: Um das Risiko eines elektrischen Schlags zu verringern, entfernen Sie die Abdeckung nicht. Es enthält keine nützlichen Teile für den Benutzer. ZUR UNTERSTÜTZUNG AUF QUALIFIZIERTES PERSONAL.

Die Abdeckung (oder Rückseite) des Geräts sollte nicht entfernt werden, um das Risiko eines Stromschlags zu vermeiden.

Dieses Gerät darf nur von einem qualifizierten Servicepersonal gewartet werden.



Der Blitz mit Symbol innerhalb des Dreiecks soll Sie vor einer nicht isolierten gefährlichen Spannung im Gehäuse des Produkts, die ausreichend groß sein könnte, um das Risiko eines elektrischen Schlags für Personen zu erzeugen.



Das Ausrufezeichen innerhalb des Dreiecks soll Sie vor wichtigen Betriebs- und Wartungshinweisen in den Dokumenten warnen, die dem Produkt beigelegt sind.



Um mögliche Hörschäden zu vermeiden, beschränken Sie die Hörzeit auf hohe Lautstärken.

ALLGEMEINE SICHERHEIT (Cont.)

WARNUNG

1. Verwenden Sie Möbel oder Ständer, die vom Hersteller empfohlen werden.
2. Das Produkt muss auf einer Oberfläche installiert werden, die sein Gewicht richtig stützt.
3. Stellen Sie sicher, dass das Produkt vollständig auf der Oberfläche aufliegt, auf der es installiert ist.
4. Stellen Sie das Produkt nicht auf einen hohen Schrank, ohne den Schrank oder das Produkt stabil zu befestigen.
5. Dies verhindert, dass der Fernseher herunterfällt.
6. Legen Sie das Produkt nicht auf leitfähige oder brennbare Gewebe oder andere Materialien.
7. Achten Sie darauf, dass Kinder nicht auf das Möbel oder die Halterung klettern, an der das Fernsehgerät installiert ist, mit der Absicht, nahe an dieses zu kommen, um so das Risiko eines Absturzes des Trägers oder Produkts zu vermeiden; Jede Bedienung am Fernseher muss von einem Erwachsenen durchgeführt werden.

WARNUNG

1. Setzen Sie dieses Gerät nicht Regen oder Feuchtigkeit aus, da es zu einem Brand oder einer Stromschlaggefahr führen kann.
2. Manipulieren oder modifizieren Sie das Produkt in keiner Weise.
3. Verwenden Sie nur das vom Hersteller beschriebene und empfohlene Zubehör.
4. Bitte setzen Sie das Produkt keinem direkten Kontakt mit Wasser aus.
5. Stellen Sie keine Gegenstände auf das Produkt, einschließlich Flüssigkeitsbehälter wie Gläser.
6. Seien Sie vorsichtig, wenn Sie die Batterie der Fernbedienung austauschen; Falsche Installation kann zu Explosionsgefahren führen. Ersetzen Sie den Akku durch den gleichen oder gleichwertigen Batterietyp.

ALLGEMEINE SICHERHEIT (Cont.)

Installation

16. Um das Fernsehgerät zu installieren, befolgen Sie bitte die Anweisungen in dieser Bedienungsanleitung. Dieses Produkt muss auf eine ausreichend stabile Oberfläche gestellt werden; Eine falsche Installation ist potenziell gefährlich, da das Fernsehgerät fallen und Verletzungen verursachen könnte. Seien Sie äußerst vorsichtig mit Kindern.

17. Vergewissern Sie sich vor der Installation des Geräts, dass die Ausgangsspannung mit der auf dem hinteren Etikett des Fernsehers angegebenen Spannung übereinstimmt, auf der die elektrischen Spezifikationen angegeben sind.

18. Verwenden Sie kein beschädigtes Netzkabel oder Stecker oder eine Steckdose mit einem losen Anschluss. Das könnte einen elektrischen Schlag verursachen.

19. Schließen Sie nicht mehrere Geräte an dieselbe Steckdose an. Dies kann dazu führen, dass der Auslass überhitzt und ein Feuer verursacht wird. Stellen Sie sicher, dass die Steckdose beim Betrieb des Fernsehers leicht zugänglich ist.

20. Biegen, wickeln oder verdrehen Sie das Netzkabel nicht übermäßig.

21. Lassen Sie nichts auf dem Netzkabel und dem Antennenkabel ruhen. Dies kann zu einem Brand oder Stromschlag führen.

22. Verwenden Sie das Netzkabel nicht in der Nähe von Geräten, die Wärme erzeugen, wie Heizkörpern, Öfen oder Bügeleisen. Übermäßige Hitze könnte die Isolierung schmelzen und lebende Drähte freilegen, Feuer oder Stromschlag verursachen.

23. Trennen Sie das Fernsehgerät bei Gewitter oder bei längerer Nutzung. Andernfalls könnte es zu Feuer oder Stromschlag führen.

24. Blockieren Sie die Lüftungsöffnungen des Produkts nicht mit Artikeln wie Zeitungen, Tischdecken, Vorhängen. Stecken Sie keine Gegenstände in die Steckplätze an den Seiten und an der Rückseite des Fernsehers, da die

ALLGEMEINE SICHERHEIT (Cont.)

Temperatur im Inneren des Fernsehers steigen und Feuer verursachen könnte.

25. Wenn Sie ungewöhnliche Gerüche oder Rauch aus dem Fernseher bemerken, ziehen Sie sofort das Netzkabel aus der Steckdose und wenden Sie sich an das Servicecenter. Andernfalls könnte es zu Feuer oder Stromschlag führen.

26. Wenn Sie das Fernsehgerät längere Zeit nicht verwenden oder es bewegt werden muss, trennen Sie das Netzkabel von der Steckdose.

27. Der Fernseher sollte regelmäßig gereinigt werden. Andernfalls könnte sich der Staub im Laufe der Zeit ansammeln und dazu führen, dass die Temperatur im Inneren des Fernsehers steigt und sich die Isolierung der Anschlüsse verschlechtert, was wiederum zu einem elektrischen Brand führen kann.

28. Das Produkt ist nicht für Personen (einschließlich Kinder) mit eingeschränkten körperlichen, sensorischen oder geistigen Fähigkeiten oder Kleinkinder jeden Alters bestimmt, es sei denn, es wird von einem Erwachsenen überwacht, der für ihre Sicherheit verantwortlich ist.

29. Die Batterien der Fernbedienung sollten nur von Erwachsenen entfernt werden. Achten Sie darauf, sie außerhalb der Reichweite von Säuglingen und Kindern aufzubewahren. Suchen Sie sofort einen Arzt auf, wenn ein Kind eine Batterie verschluckt hat.

30. Batterien sollten nicht direkter Sonneneinstrahlung oder Hitze ausgesetzt werden.

31. Verwenden Sie zum Reinigen des Fernsehers keine Chemikalien, Reinigungsmittel oder nasse Tücher, achten Sie darauf, dass Sie ein trockenes Tuch verwenden, um es von Flecken oder Staub zu reinigen, und zwar erst nachdem Sie das Gerät aus der Steckdose gezogen haben.

32. Wenden Sie sich an ein qualifiziertes Servicecenter, wenn Sie Reparaturen oder andere Serviceleistungen benötigen.

ALLGEMEINE SICHERHEIT (Cont.)

WARNUNG!

1. Wir empfehlen dringend, das Fernsehgerät an dem Ständer zu befestigen, auf dem es installiert ist.
2. Auf diese Weise können Unfälle, die durch das Umkippen der Möbel oder des Fernsehers verursacht werden, verhindert werden.
3. Um das Risiko schwerer Verletzungen zu vermeiden, empfehlen wir dringend, dieses Produkt dauerhaft an der Wand oder einer anderen geeigneten Oberfläche zu befestigen.
4. Fasteners are not included as surfaces made of different materials require different fixtures. Please contact qualified personnel.
5. Wenn ein Fernseher nicht stabil genug aufgestellt ist, kann es aufgrund eines versehentlichen Sturzes potenziell gefährlich sein. Viele Verletzungen, insbesondere bei Kindern, können durch einfache Vorsichtsmaßnahmen vermieden werden, wie z.B.:
6. Verwenden Sie Möbel oder Ständer, die vom Hersteller empfohlen werden.
7. Das Produkt muss auf einem Ständer installiert werden, der das Gewicht und die Größe des Fernsehers tragen kann.
8. Stellen Sie sicher, dass das Produkt vollständig auf der Oberfläche aufliegt, auf der es installiert ist.
9. Kinder über die Gefahren unterrichten, die beim Klettern auf Möbeln entstehen können, mit dem Ziel.

Achten Sie darauf, das Produkt gemäß den folgenden Überlegungen zu positionieren:

33. Bevorzugen Sie trockene Oberflächen in gut belüfteten Bereichen.
34. Nicht Sonnenlicht und anderen Wärmequellen aussetzen.
35. Berühren Sie nicht mit Wasser oder anderen Flüssigkeiten.
36. Schutz vor Staub und Schadstoffen.
37. Installieren Sie den Fernseher nicht auf Möbeln mit begrenztem Platz, wie Bücherregalen.
38. Installieren Sie das Fernsehgerät nicht in der Nähe von Wärmequellen wie Heizkörpern, Öfen oder anderen Geräten, die Wärme erzeugen.

ALLGEMEINE SICHERHEIT (Cont.)

39. Stellen Sie keine Behälter mit Flüssigkeiten neben das Fernsehgerät. Sollte die Flüssigkeit fallen und in das Gehäuse eindringen, kann es zu Kurzschlüssen, Bränden oder Stromschlägen kommen.

40. Legen Sie keine kleinen Metallgegenstände auf das Gerät. Wenn solche Gegenstände in das Fernsehgehäuse eindringen, kann dies Kurzschlüsse, Feuer oder Stromschlag verursachen.

41. Verwenden oder lagern Sie keine brennbaren oder brennbaren Materialien in der Nähe des Geräts. Dies könnte Feuer oder Explosion verursachen. Stellen Sie keine offenen Flammen wie Kerzen, Zigaretten oder Räucherstäbchen auf den Fernseher.

42. Es ist ratsam, dass die Antenne außerhalb der Steckdose installiert wird; Bitte wenden Sie sich an einen professionellen Antennentechniker, um die Antenne zu installieren, um eine falsche Installation zu vermeiden, die Feuer, Stromschlag oder schwere Verletzungen verursachen könnte.

43. Installieren Sie das Gerät in einem angemessenen Abstand zur Wand, um eine ausreichende Belüftung zu gewährleisten.

44. Schließen Sie das Netzteil Ihres Fernsehers an eine leicht zugängliche und leicht zu trennende Steckdose an.

45. Verwenden Sie dieses Gerät nicht in der Nähe von Wasser. Verwenden Sie zum Beispiel nicht in der Nähe einer Wäschewanne, in einem nassen Keller, in der Nähe eines Pools oder dergleichen.

46. Reinigen Sie das Gerät nur mit trockenen Tüchern.

47. Die Lüftungsöffnungen nicht blockieren. Installieren Sie das Gerät gemäß den Anweisungen des Herstellers. Die Schlitze und Öffnungen auf der Rückseite oder Unterseite dienen der Belüftung, um einen zuverlässigen Betrieb des Fernsehers zu gewährleisten und ihn vor Überhitzung zu schützen. Blockieren oder bedecken Sie diese Öffnungen nicht. Blockieren Sie die Öffnungen nicht, indem Sie den Fernseher auf ein Bett stellen, ein Sofa oder ähnliche Oberflächen.

ALLGEMEINE SICHERHEIT (Cont.)

48. Installieren Sie dieses Gerät nicht in der Nähe von Wärmequellen wie Heizkörpern, Heizlüftern, Öfen oder anderen Geräten (einschließlich Verstärkern), die Wärme erzeugen.

49. Ändern Sie nicht den Sicherheitszweck des polarisierten oder erdenden Steckers. Ein polarisierter Stecker hat zwei Klingen mit einer breiter als die andere. Ein Erdungsstopf hat zwei Klingen und einen dritten Erdungsstopf. Die größte Lamelle oder der dritte Pol erfüllen eine Schutzfunktion. Wenn der mitgelieferte Stecker nicht in Ihre Steckdose passt, wenden Sie sich an einen Elektriker, um die veraltete Steckdose zu ersetzen.

50. Schützen Sie das Netzkabel vor dem Betreten oder Einklemmen, insbesondere an Steckern, praktischen Steckdosen und der Stelle, an der das Kabel das Gerät verlässt.



51. Verwenden Sie nur das vom Hersteller angegebene Zubehör.

52. Nur mit dem vom Hersteller angegebenen Wagen, Ständer, Stativ, Halterung oder Tisch verwenden oder zusammen mit dem Gerät verkauft werden. Wenn Sie einen Wagen benutzen, sollten Sie vorsichtig sein, wenn Sie den Wagen und das Gerät zusammen bewegen, um Verletzungen durch Umkippen zu vermeiden. Der TV-Wagen muss mit Vorsicht bewegt werden. Schnelle Stopps, übermäßige Kraft und unebene Oberflächen können zum Umkippen des Wagens und des Fernsehers führen.

53. Trennen Sie dieses Gerät bei Gewitter oder bei längerem Nichtgebrauch von der Stromversorgung. Für zusätzlichen Schutz des Fernsehempfängers während eines Gewitters oder wenn er längere Zeit nicht verwendet wird, ziehen Sie ihn aus der Steckdose und trennen Sie die Antenne oder Kabel. Dadurch wird verhindert, dass der Fernseher durch Blitze oder Stromstöße beschädigt wird.

54. Lassen Sie Reparaturen nur von qualifiziertem Servicepersonal durchführen. Wartungsarbeiten sind erforderlich, wenn das Gerät in irgendeiner Weise beschädigt wurde, z. B. das Netzkabel oder den Stecker beschädigt wurde, Flüssigkeit verschüttet wurde oder

ALLGEMEINE SICHERHEIT (Cont.)

Gegenstände in das Gerät gefallen sind, das Gerät Regen oder Feuchtigkeit ausgesetzt war, wenn es nicht normal funktioniert oder fallen gelassen wurde.

55. Dieses Fernsehgerät sollte nur mit der auf dem Typenschild angegebenen Stromquelle betrieben werden. Wenn Sie unsicher sind, welche Art der Stromversorgung in Ihrem Haus ist, wenden Sie sich an Ihren Händler oder lokalen Stromversorger. Die Batterieversorgung der TV-Fernbedienung finden Sie in der Bedienungsanleitung.

56. Das Fernsehgerät darf nicht tropfendem oder spritzendem Wasser ausgesetzt werden. Stellen Sie keine mit Flüssigkeiten gefüllten Gegenstände wie Vasen auf das Fernsehgerät.

57. Schieben Sie niemals Gegenstände jeglicher Art durch Öffnungen in den Fernseher, da sie gefährliche Spannungspunkte oder andere elektrische Komponenten berühren können, die zu Feuer oder Stromschlag führen könnten. Verschütten Sie keine Flüssigkeiten jeglicher Art auf den Fernseher.

58. Ziehen Sie das Fernsehgerät vor der Reinigung aus der Steckdose. Verwenden Sie keine flüssigen oder aggressiven Reinigungsmittel. Verwenden Sie zum Reinigen ein feuchtes Tuch.

59. Stellen Sie das Fernsehgerät nicht in der Nähe oder oben auf Heizkörper oder andere Wärmequellen. Stellen Sie das Fernsehgerät nicht in Einbaustellen wie Bücherregale oder Regale, es sei denn, eine ausreichende Belüftung ist vorgesehen oder die Anweisungen des Herstellers befolgt werden.

60. Stellen Sie das Fernsehgerät nicht auf einen instabilen Wagen, Ständer, Stativ, Halterung oder Tisch. Der Fernseher kann herunterfallen und schwere Verletzungen oder Schäden am Gerät verursachen.

61. Versuchen Sie nicht, den Fernseher selbst zu reparieren. Das Öffnen oder Entfernen von Abdeckungen kann den Benutzer gefährlichen Spannungen oder anderen Gefahren aussetzen. Lassen Sie Reparaturen nur von qualifiziertem Servicepersonal durchführen.

62. **WARNUNG:** Um Verletzungen zu vermeiden, muss das Gerät gemäß der Installationsanleitung sicher am Boden oder an der Wand befestigt werden.

ALLGEMEINE SICHERHEIT (Cont.)

BEHANDLUNG UND ENTWICKLUNG VON BATTERIEN

1. ACHTUNG: Falscher Austausch der Batterien oder die Verwendung von Batterien unterschiedlicher Art, die nicht äquivalent sind, können Explosionen verursachen.
2. Die Batterie sollte nicht übermäßiger Hitze wie der von Sonne, Feuer oder ähnlichen Quellen ausgesetzt werden.
3. Mischen Sie nicht verschiedene Arten von Batterien oder neue Batterien mit alten.
4. Die Batterie muss entsprechend der richtigen Polarität positioniert werden.
5. Wenn der Akku leer ist, muss er aus dem Produkt entfernt werden.
6. Die Batterie muss sicher entsorgt werden. Verwenden Sie zum Schutz der Umwelt immer die entsprechenden Sammelbehälter (konsultieren Sie Ihren Händler).
7. Halten Sie Batterien von Kindern und Haustieren fern. Nur Erwachsene dürfen sich um die Batterien kümmern.
8. Werfen Sie Batterien niemals ins Feuer oder setzen Sie sie Flammen oder anderen Wärmequellen aus.
9. Befolgen Sie die Sicherheits- und Gebrauchsanweisungen für die Batterie.

HDMI[®]
HIGH-DEFINITION MULTIMEDIA INTERFACE

Die Begriffe HDMI, HDMI High-Definition Multimedia Interface und das HDMI Logo sind Marken oder eingetragene Marken von HDMI Licensing Administrator, Inc.



ALLGEMEINE SICHERHEIT (Cont.)

REINIGUNG UND WARTUNG

1. Ziehen Sie das Gerät vor der Reinigung aus der Steckdose.
2. Um Staub zu entfernen, wischen Sie vorsichtig mit einem weichen, fusselfreien Tuch ab.
3. Bei Bedarf ein leicht feuchtes Tuch verwenden.
4. Reinigen Sie den Stecker in regelmäßigen Abständen mit einem trockenen Tuch.
5. VORSICHT: Feuchtigkeit und Staub können zu Feuer oder Stromschlag führen.
6. Achten Sie darauf, keine Flüssigkeiten oder Reinigungsmittel zu verwenden, die in das Fernsehgerät gelangen können. (Flüssigkeit im Fernsehgerät kann zu Produktfehlern, Feuer oder Stromschlag führen.)
7. Reinigen Sie nicht mit abrasiven Tüchern und aggressiven Produkten wie Insektenschutzmitteln, Lösungsmitteln, Verdünnern oder anderen Substanzen, die die Oberfläche und das Finish des Fernsehschranks beschädigen können.

Sehr geehrter Kunde

Hiermit erklärt der Hersteller **Ayonz Central ltd** dass dieses Gerät den EU-Richtlinien 2014/53 entspricht.

Der vollständige Wortlaut der EU-Konformitätserklärung ist unter folgender Internetadresse abrufbar: www.qbell.it

PRODUKTDATENBLATT

ANGABEN	Wert			Einheit
Name oder Warenzeichen des Lieferanten	QBell			--
Modellkennung	QT40FTF8A			--
Energieeffizienzklasse bei Standard-Dynamikumfang (SDR)	E			--
Leistungsaufnahme im Ein-Zustand bei Standard-Dynamikumfang(SDR)	35			W
Energieeffizienzklasse bei hohem Dynamikumfang (HDR)	-			--
Leistungsaufnahme im Ein-Zustand bei hohem Dynamikumfang(HDR)	-			W
Leistungsaufnahme im Aus-Zustand	-			W
Leistungsaufnahme im Bereitschaftszustand	≤0.5			W
Leistungsaufnahme im vernetzten Bereitschaftsbetrieb	≤2			W
Art des elektronischen Displays	Fernsehgerät			--
Seitenverhältnis	16	:	9	integer
Bildschirmauflösung (pixels)	1920	x	1080	pixels
Bildschirmdiagonale	100			cm
Bildschirmdiagonale	40			inches
Sichtbare Bildschirmfläche	4258			cm ²
Verwendete Panel-Technologie	LED			--
Automatische Helligkeitsregelung (ABC) vorhanden	NO			--
Spracherkennungssensor vorhanden	NO			--
Anwesenheitssensor vorhanden	NO			--
Bildwiederholfrequenz	60			Hz
Mindestens garantierte Software- und Firmware-Aktualisierungen (bis):	8 Jahre			--
Mindestens garantierte Verfügbarkeit von Ersatzteilen (bis)	7 Jahre			--
Mindestens garantierte Produktunterstützung (bis):	10/10/2026			--
Art der Stromversorgung (Netzteil):	Internal			--

SPEZIFIKATIONEN

Anzeigegerät	40" FHD Smart TV
Entschließung	1920 x 1080
Anzeigefarben	16.7 million
Kontrastverhältnis	5000 : 1
Seitenverhältnis	16 : 9
Software der Version	T-24RSSFSFCVTDEUC_1013.0
Eingabe-Ausgabe	Tuner: DVB-T2 H.265 MAIN 10, DVB-S2 HDMI x3, USB x2, OPTICAL Out x1, RF IN x2, CI+ x1, RJ45 x1, AV IN x1
Multimedia Playback Format im USB Modus	Film: MPEG-1, MPEG-2, MPEG-4, H263, H.264, HEVC, AV1
	Musik: MP3, WAV, FLAC
	Foto: JPG, JPEG, BMP, PNG
Stromquelle	100-240V ~ 50/60Hz
Energieverbrauch	75 W
Abmessungen	Mit Ständer: 892 x 221 x 558 mm (w x d x h)
	Ohne Ständer: 892 x 68 x 507 mm (w x d x h)
Gewicht	Netto: 4.83 kg
	Brutto: 6.85 kg

SPEZIFIKATIONEN

TABLE SPECIFICATIONS RADIO / RADIO SPECIFICATIONS

Technology Radio / Radio access technology	Antenna port used / Antenna port	Minimum RF frequency band / RF frequency band	Max Output Power / Max Output Power dBm	Duty cycle
DVB-T	External IEC 9.52 Coaxial	Receiver only 174-850 MHz	–	--
DVB-S	External F Coaxial	Receiver only 950-2150 MHz	–	--
BLE	Interna PCB antenna	2402-2480 MHz (40 Channels)	7.23	100%
WiFi 2.4G	Interna PCB antenna	802.11b/g/n 20M: 2412-2472 MHz 802.11n 40M: 2422-2462 MHz	19.81 19.91	100%
WiFi 5.8G	Interna PCB antenna	802.11a/n/ac 20M: 5725-5850 MHz 802.11n/ac 40M: 5755-5795 MHz 802.11ac 80M: 5775 MHz	13.86	100%
WiFi RLAN 5G	Interna PCB antenna	802.11a/n/ac 20M: 5180-5240 MHz 802.11n/ac 40M: 5190-5230 MHz 802.11ac 80M: 5210 MHz	19.73	100%

Nutzungsbeschränkungen.

Dieses Gerät ist nur bei Verwendung des Frequenzbandes 5150 bis 5350 MHz auf den Innenbereich beschränkt.

Diese Einschränkung gilt in allen Ländern der Europäischen Union.

	BE	BG	CZ	DK	DE	EE	IE
	EL	ES	FR	HR	IT	CY	LV
	LT	LU	HU	MT	NL	AT	PL
	PT	RO	SI	SK	FI	SE	UK(NI)

INSTALLATION

Installieren Sie den Ständer wie unten beschrieben, oder wenn Sie ihn an einer Wand montieren möchten, wenden Sie sich bitte an einen professionellen Installateur.

Bitte stellen Sie sicher, dass der Fernseher nicht in die Steckdose gesteckt ist und wir empfehlen Ihnen, bei der folgenden Aufgabe eine andere Person zu beauftragen.

Befestigung des Ständers

Schritt 1

Legen Sie ein weiches, gepolstertes Material auf eine flache Oberfläche, um Beschädigungen des Bildschirms zu vermeiden. Legen Sie dann den TV-Bildschirm flach oben auf, mit der Bildschirmseite nach unten, wie rechts dargestellt.

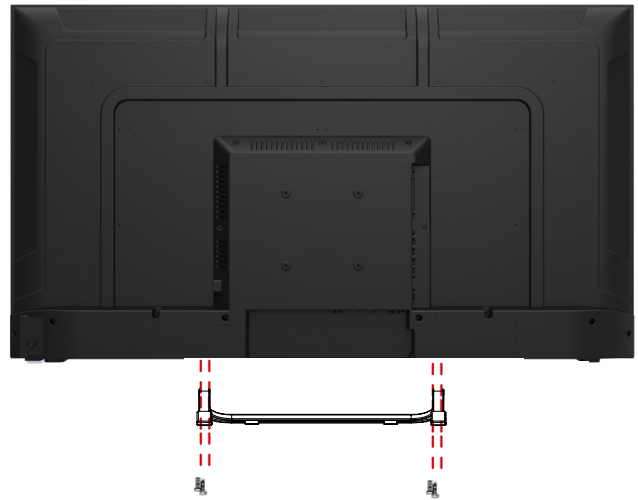

Schritt 2

Richten Sie das Standbein an der Montagestelle aus, wie unten dargestellt

Schritt 3

Ziehen Sie die Schrauben (mitgeliefert) mit einem Schraubendreher fest, um den Ständer an der Platte zu befestigen, wie rechts dargestellt.

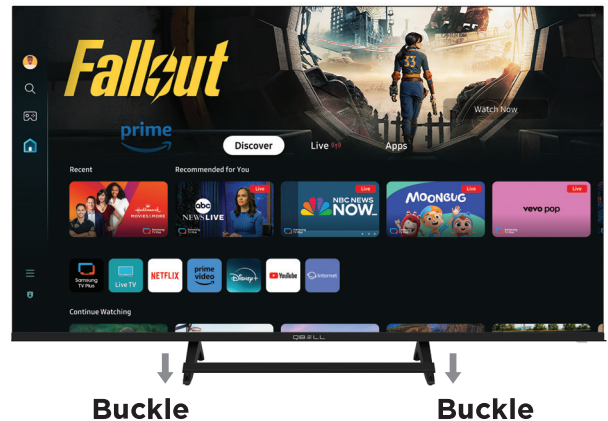

Schritt 4

Nach der Installation der Basis, mit Blick auf den Fernsehbildschirm, schnallen Sie die Basisbekleidung in die Basisnut, drücken Sie hart an beiden Enden, um sicherzustellen, dass die Basisbekleidung geschnallt ist.

VORSICHT!

Wenden Sie keine übermäßige Kraft an, da dies die Schraubenlöcher beschädigen kann.

INSTALLATION (Cont.)

Anleitung zur Wandmontage

Bitte stellen Sie sicher, dass der Fernseher nicht in die Steckdose gesteckt ist und wir empfehlen Ihnen, bei der folgenden Aufgabe eine andere Person zu beauftragen.

- Wir empfehlen Ihnen, einen professionellen Installateur zu verwenden, da wir keine Haftung für eventuelle Schäden am Produkt oder Verletzungen von sich selbst übernehmen, wenn Sie den Fernseher selbst montieren.

Rückseite des Fernsehers

VESA-Muster: 100 x 100mm

M4*6mm Schrauben (4 pcs)



HINWEIS: Wenn Sie den Fernseher an der Wand montieren, sollte dies von einem qualifizierten Installateur durchgeführt werden.

KONTROLLEN UND VERBINDUNGEN

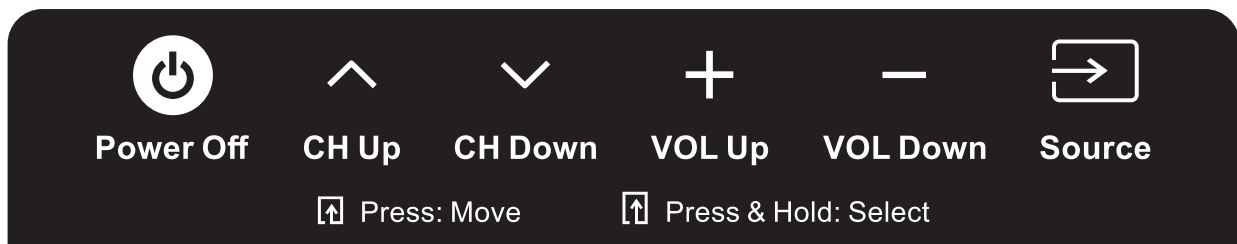

Power:

1. Wenn das Fernsehgerät eingeschaltet ist, drücken Sie diese Taste einmal, um die Menüleiste zu öffnen.
2. Drücken Sie die Taste erneut, um den Cursor Schritt für Schritt von links nach rechts zu bewegen. Sie können es nach Bedarf anpassen.
3. Halten Sie die Taste gedrückt, um die gewünschte Option auszuwählen.
4. Wiederholen Sie 2-3 für andere Optionen.
5. Drücken und halten Sie die Quelle gedrückt, um die Quellenliste anzuzeigen, und Sie können +(VOL Up)/-(VOL Down) im Menü verwenden, um sie auszuwählen.
6. Bitte beachten Sie: Das Einstellungsmenü schaltet sich automatisch ab, wenn innerhalb weniger Sekunden keine Bedienung erfolgt.

KONTROLLEN UND VERBINDUNGEN

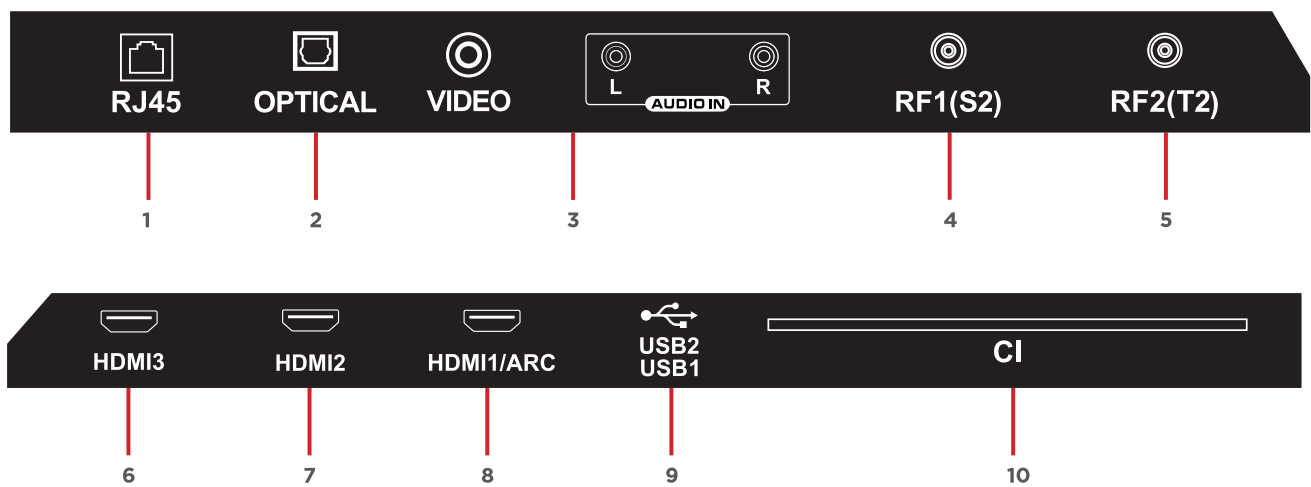









1. **RJ45**
2. **OPTICAL**
3. **AV-EINGANG**
4. **RF1 (S2)**
5. **RF2 (T2)**
6. **HDMI 3**
7. **HDMI 2**
8. **HDMI 1 / ARC**
9. **USB 1 & 2**
10. **CI+**

FERNBEDIENUNG



FERNBEDIENUNG (CONT.)

1. **POWER** On/off.
2. **SOURCE** Wählen Sie den Eingabequellenmodus aus.
3. **NUMBER BUTTONS (0-9):** Wählen Sie einen Fernsehsender aus.
4. **TTX/MIX** Funktionsstörung
5. **PRE-CH** Kehrt zum vorherigen Kanal zurück.
6. **MUTE** Schalten Sie den Ton ein oder aus.
7. **VOLUME** TV-Lautstärke erhöhen oder verringern.
8. **CHANNEL** Nächster oder vorheriger Fernsehsender.
9. **GUIDE** Funktionsstörung
10. **HOME**
11. **APPS** öffnen Netflix, Samsung TV Plus, PrimeVideo, Youtube.
12. **ARROWS** Navigieren Sie im Bildschirmmenü.
SELECT Wählt oder führt ein fokussiertes Element aus.
13. **RETURN** Zuletzt angesehen Kanal.
14. **EXIT**
15.  Entspricht verschiedenen Farbfunktionen im Menü.
16. **SETTINGS** Drücken Sie, um die Einstellungsoption zu öffnen.
INFO Kanalinformationen anzeigen.
AD/SUBT. Drücken Sie, um die Kurzbefehle für Barrierefreiheit zu öffnen.
17.  Schnell rückwärts
 Spielen
 Pause
 Schnell vorwärts
 Vorherige Datei abspielen (langes Drücken)
 STOP
 Nächste Datei abspielen (langes Drücken)

FERNBEDIENUNG (CONT.)

INSTALLATION UND WARNUNGEN FÜR DIE BATTERIE DER FERNE

- Öffnen Sie die Abdeckung des Batteriefachs auf der Rückseite der Fernbedienung.
- Setzen Sie 2 x 1,5V AAA Batterien(nicht enthalten) ein, die entsprechend der richtigen Polarität platziert werden.
- Öffnen Sie die Abdeckung des Batteriefachs auf der Rückseite der Fernbedienung.
- Legen Sie die Batterien (überprüfen Sie die Anzahl der Batterien und den Typ im Fernbedienungsfach) mit der richtigen Polarität ein.
- Schließen Sie die Abdeckung des Batteriefachs.
- Einmal installierte Batterien sollten nicht übermäßiger Hitze wie Sonne, Feuer oder Ähnlichem ausgesetzt werden.
- Verwenden Sie keine alten und neuen Batterien in der Fernbedienung.
- Verwenden Sie keine anderen Batterietypen.
- Wenn es längere Zeit nicht verwendet wird, wird empfohlen, die Batterien von der Fernbedienung zu entfernen.
- Halten Sie Batterien von Kindern und Haustieren fern.
- Werfen Sie niemals Batterien ins Feuer.
- Ein versehentliches Fallen der Fernbedienung, das zu Bruch führt, erlischt sofort die Garantie.
- Die Fernbedienung funktioniert effektiv, wenn sie bis zu 5m vom Fernseher entfernt verwendet wird.
- Setzen Sie den Sensor der Fernbedienung keinem starken Licht aus.

ERSTEINRICHTUNG

Für die erste erste Einrichtung führt Sie der Einrichtungsassistent auf dem Bildschirm durch die Einrichtung Ihres Fernsehers. Folgen Sie bitte der Anleitung auf dem Bildschirm, um Ihren Fernseher korrekt einzurichten.

Drücken Sie OK, um das Setup zu starten

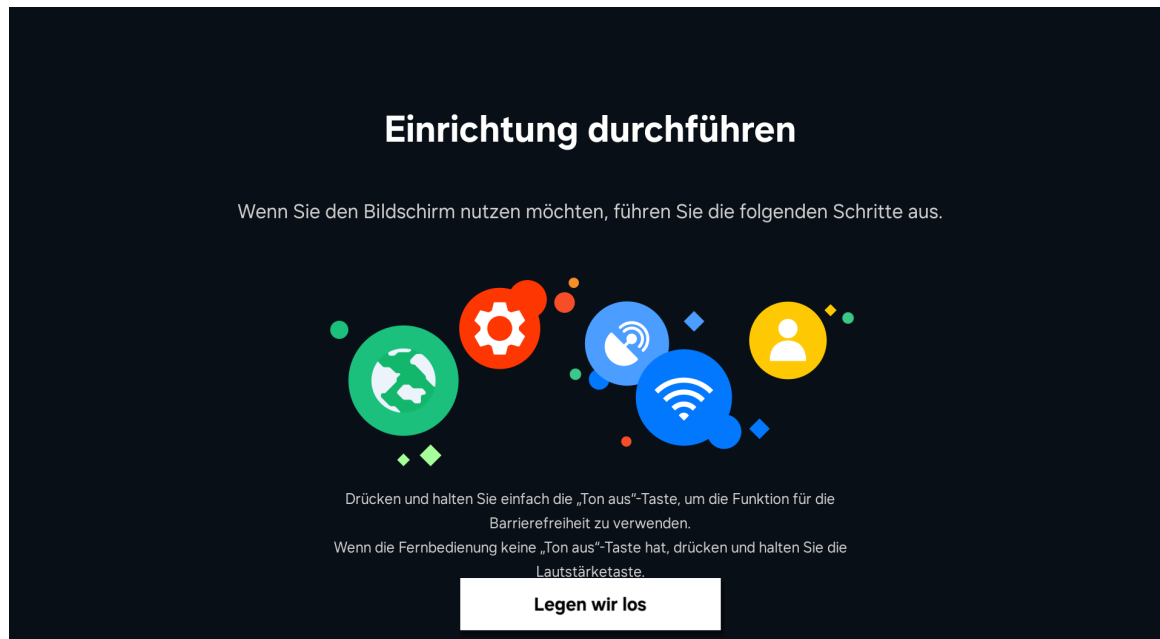

ERSTEINRICHTUNG (Cont.)

Drücken Sie zum Einrichten und wählen Sie, ob Sie Ihre Geräte mit dem Bildschirm verbinden möchten, um die Einrichtung zu starten.



Drücken Sie, um die Seite für die Signaleinrichtung auszuwählen. Wählen Sie die angeschlossene Antenne aus, die Sie verwenden möchten, um Kanäle zu erhalten, und wählen Sie jedes Element und wählen Sie die richtige Einstellung. Wählen Sie dann Weiter, um nach Kanälen zu suchen.



ERSTEINRICHTUNG (Cont.)

Drücken Sie, um Netzwerk auszuwählen, und drücken Sie OK, um zur nächsten Seite zu wechseln.

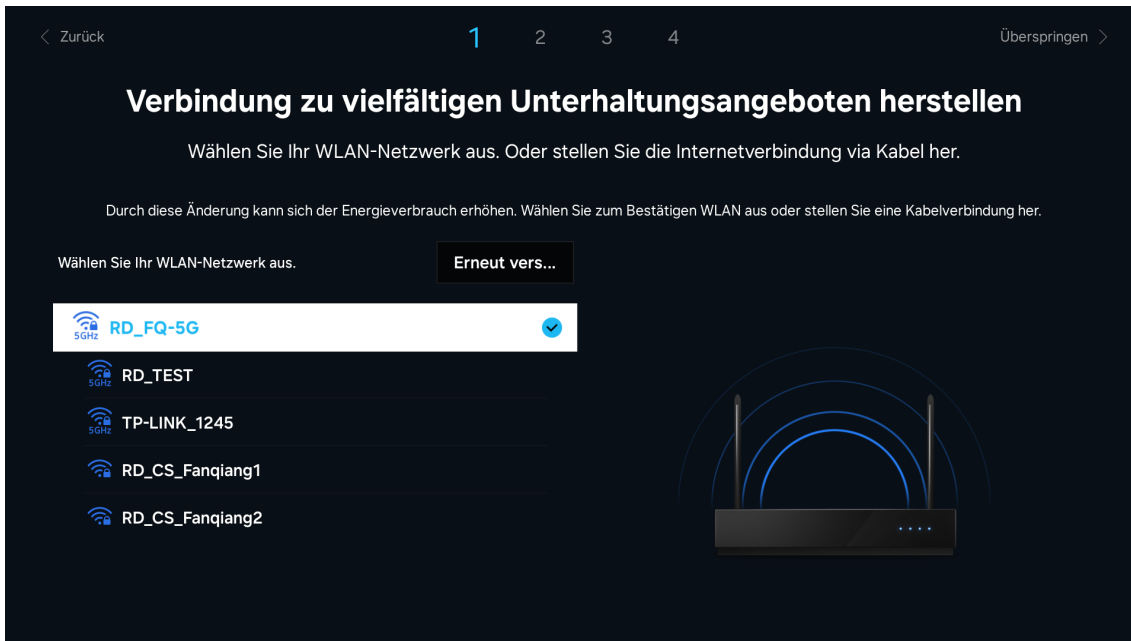

Wählen Sie "OK" aus, um den Allgemeinen Geschäftsbedingungen und der Datenschutzerklärung zuzustimmen, und wählen Sie dann oben durch eine individuelle Auswahl die Aktivierung bestimmter zusätzlicher Dienste aus.

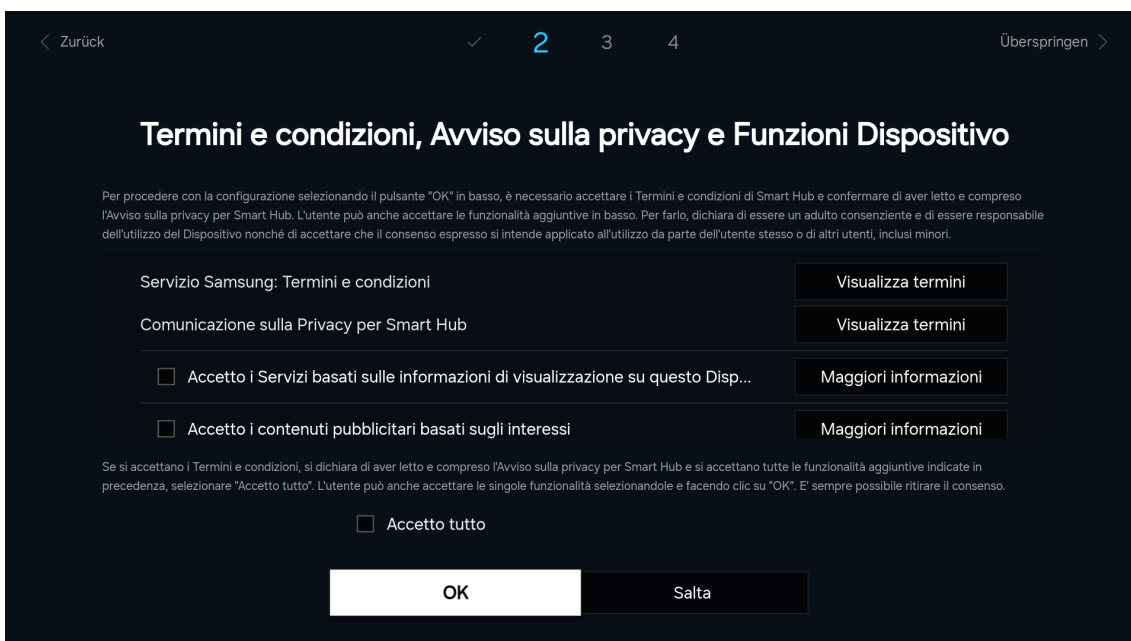

ERSTEINRICHTUNG (Cont.)

Wählen Sie Anmelden im Samsung-Konto oder springen Sie zum nächsten Schritt.

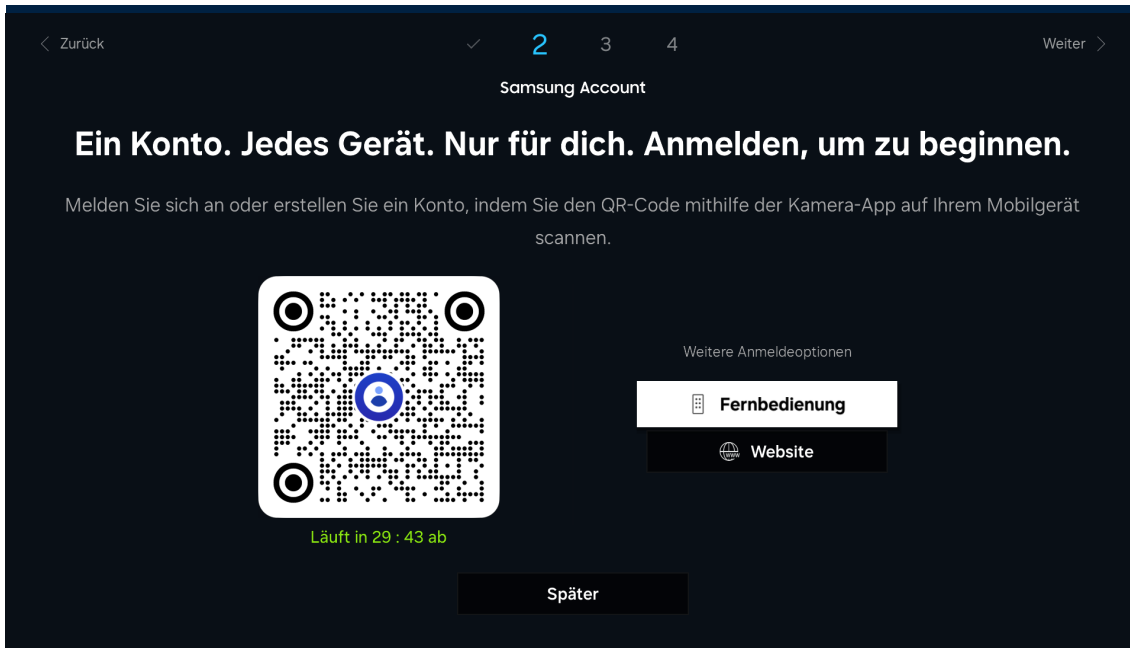

Wählen Sie unten Ihre bevorzugten Dienste aus und melden Sie sich dann einfach mit Ihrem Mobilgerät oder PC an.

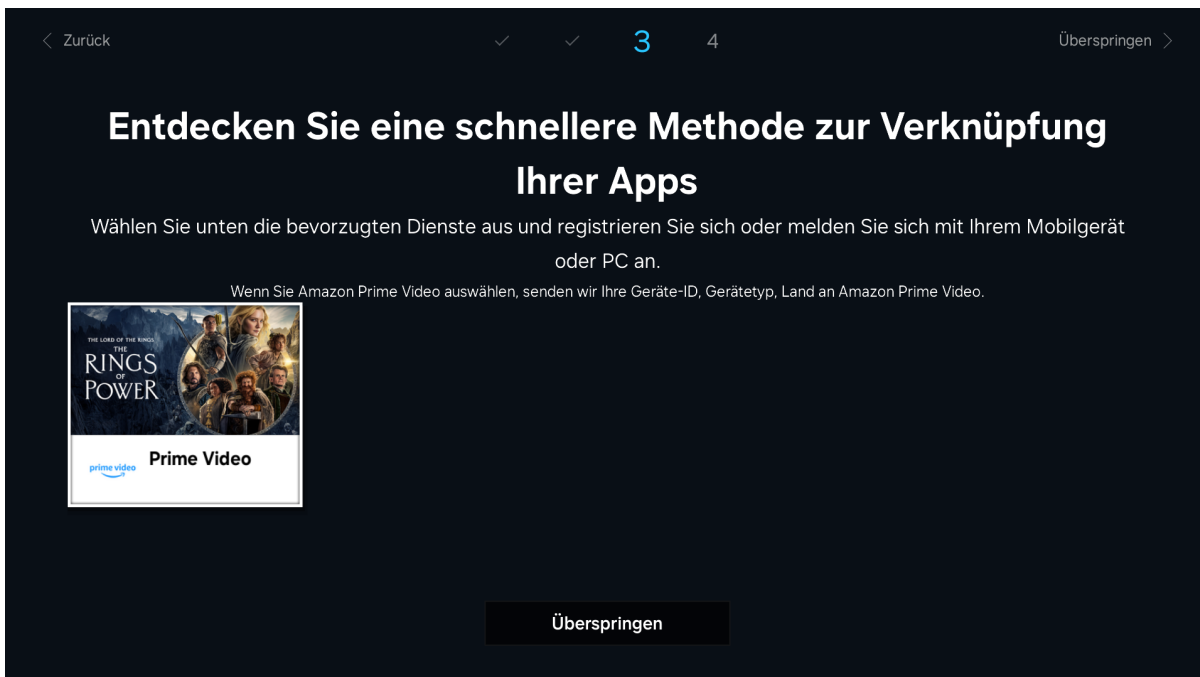

ERSTEINRICHTUNG (Cont.)

Drücken Sie, um TV-Quelle und Scan-Kanal auszuwählen

TV-Quelle auswählen

Wählen Sie die Quelle, aus der Sie die TV-Sender erhalten.

Schließen Sie das Antennenkabel an Ihren TV an. Wenn Ihre Set-Top-Box über ein Antennenkabel an Ihr TV-Gerät angeschlossen ist, wählen Sie "TV-Empfang" aus.

TV-Empfang ✓

Kabel- oder Satelliten-Box

Kein Übertragungssignal.



< Zurück ✓ ✓ ✓ 4 Weiter >

Sendersuche abgeschlossen.

11 Sender wurden gefunden und auf Ihrem TV gespeichert.

Digital	11
- TV	5
- Radio	6
- Daten/Andere	0

Einstell. ändern **Weiter**

Überprüfen Sie die Einstellungen unten, um sicherzustellen, dass alles so ist, wie Sie es wünschen, und führen Sie dann den nächsten Schritt ein.

< Zurück ✓ ✓ ✓ 4 Weiter >

Sie können loslegen!

Überprüfen Sie die folgenden Einstellungen.

Netzwerk



Digital : 11
TV : 5
Radio : 6
Daten/Andere : 0



Drahtlos
RD_FQ-5G

Weiter

HOME DASHBOARD

Geben Sie nach der Erstinstallation die Startseite ein.



Das Home-Dashboard ist Ihr zentraler Hub für Unterhaltung. Seitenmenüs sind:

1. Suche
2. Gaming Hub
3. Zuhause Dashboard
4. Heruntergeladene Apps - App Store
5. Installierte Apps - Schneller Zugriff
6. Zuletzt beobachtet

DATENSCHUTZENTSCHEIDUNGEN

Drücken Sie, um Datenschutzeinstellungen auszuwählen, und drücken Sie dann <OK>, um einzugeben.

Sie können Ihre persönlichen Daten ganz einfach verwalten und unsere Datenrichtlinien in den Allgemeinen Geschäftsbedingungen, Datenschutzrichtlinie lesen. Sie können auch erfahren, wie wir Ihre Daten verwenden, um Dienste auf Ihrem Gerät zu betreiben und Ihre Privatsphäre zu schützen.



Suche

Drücken Sie, um Suchen auszuwählen, und drücken Sie dann <OK>, um einzugeben. Sie können über Smart Hub nach Kanälen, Programmen, Filmtiteln und Apps suchen. (Hinweis: Es ist nur verfügbar, wenn Sie mit dem Internet verbunden sind.)

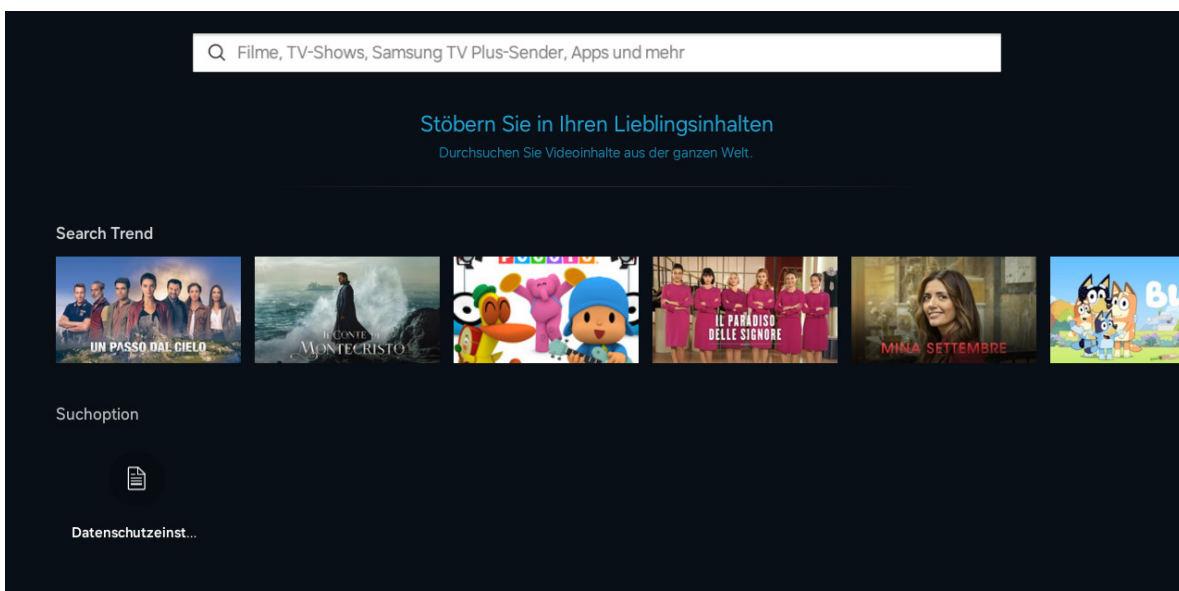

GAMING HUB

Dies ist der Gaming Hub, der auf allen Tizen OS TVs verfügbar ist.

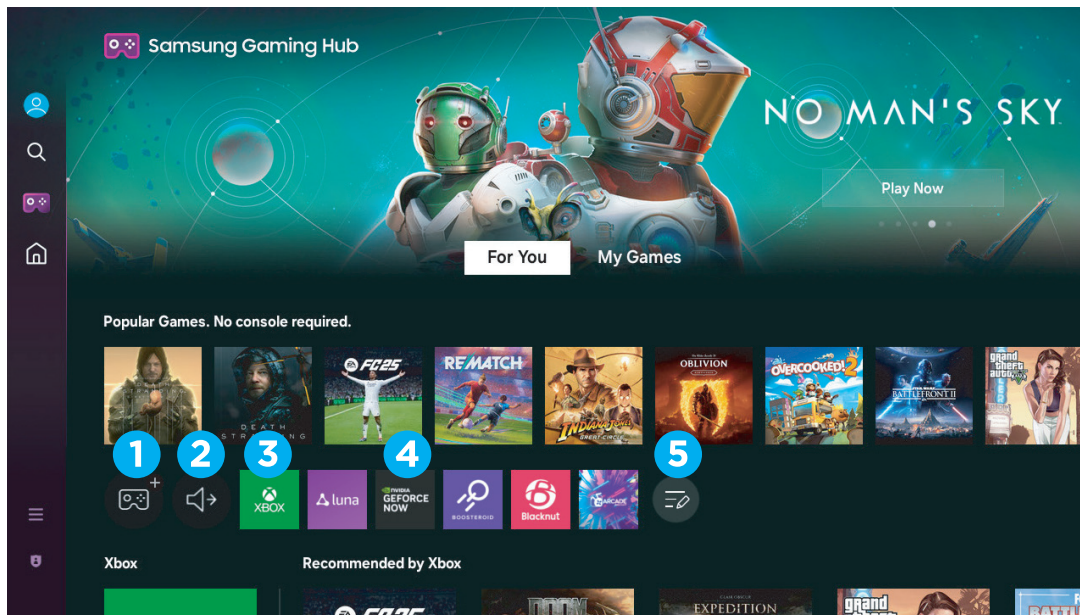

Das Home Dashboard ist Ihr zentraler Hub für Spiele wie Cloud-Streaming und die Installation von Spielen aus dem App Store.

Sie können Gaming-Zubehör wie Maus, Tastatur oder Controller über Bluetooth verbinden.

1. Zubehör über Bluetooth
2. Lautstärkeregelung
3. XBOX App
4. NVidia GeForce Jetzt verfügbar im App Store.
5. Apps bearbeiten.

MEDIEN

Drücken Sie, um Medien auszuwählen, und drücken Sie dann <OK>, um einzugeben.
Sie können auch drücken, um Verbundene Geräte im Quellmodus auf der Startseite auszuwählen.

Spielen Sie Medieninhalte ab, die auf Ihrem Fernseher, USB-Geräten, mobilen Geräten, Kameras, PCs usw. gespeichert sind.

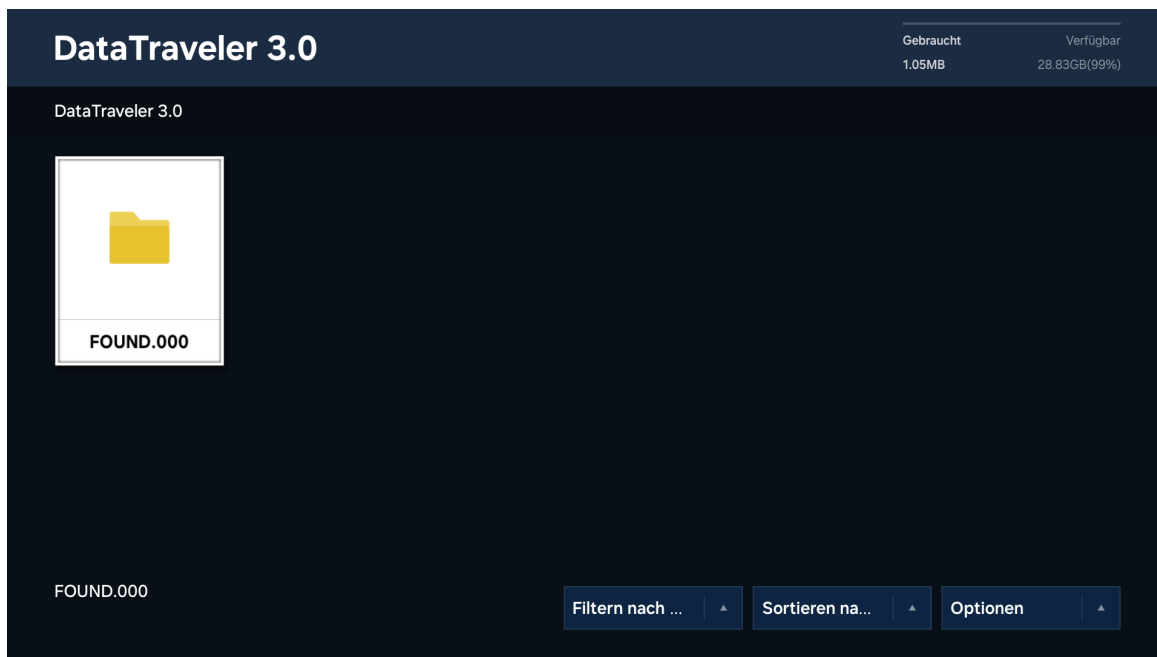

QUELLE (EINGABEN)

Drücken Sie, um Verbundene Geräte auszuwählen, und drücken Sie dann <OK>, um einzugeben. Sie können ein externes Gerät auswählen, das an den Fernseher angeschlossen ist.

(Optional: TV/HDMI1/HDMI2/HDMI3/AV/Connection Guide)

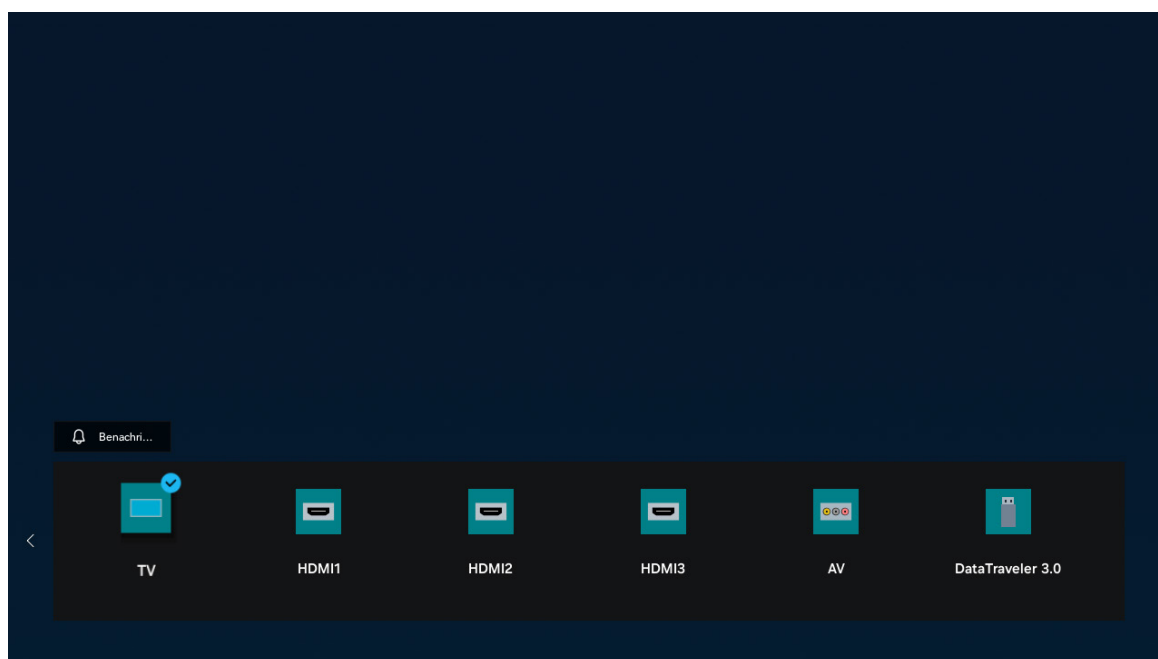

EINSTELLUNGEN

Drücken Sie, um Verbundene Geräte auszuwählen, und drücken Sie dann <OK>, um einzugeben. (Optional: Soundausgabe/Hintergrundbeleuchtung/Bild-Modus/Sound-Modus/Energiesparlösung/Bluetooth-Geräte/Wi-Fi/Sleep Timer/Spielmodus/Energie- und Energieeinsparung/Untertitel/Audiosprache/Digitalausgabe Audioformat/Kontrastverstärker/Farbton/Bildgröße/Unterstützung).

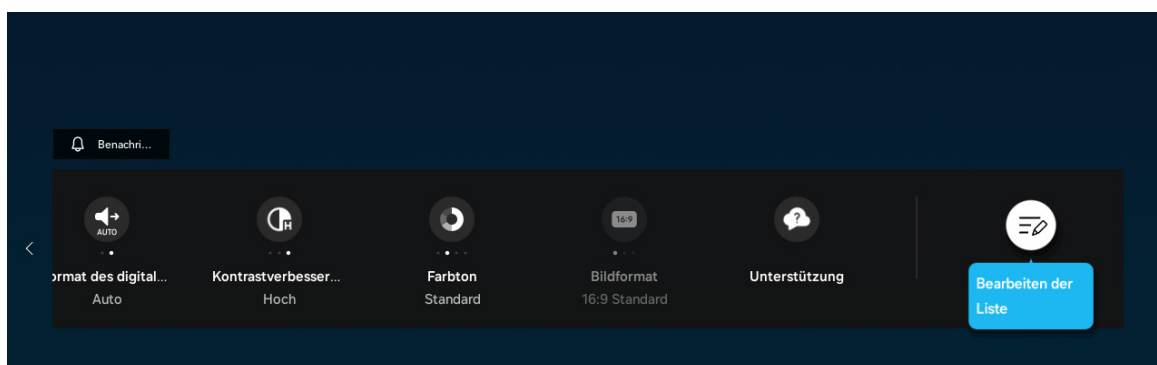
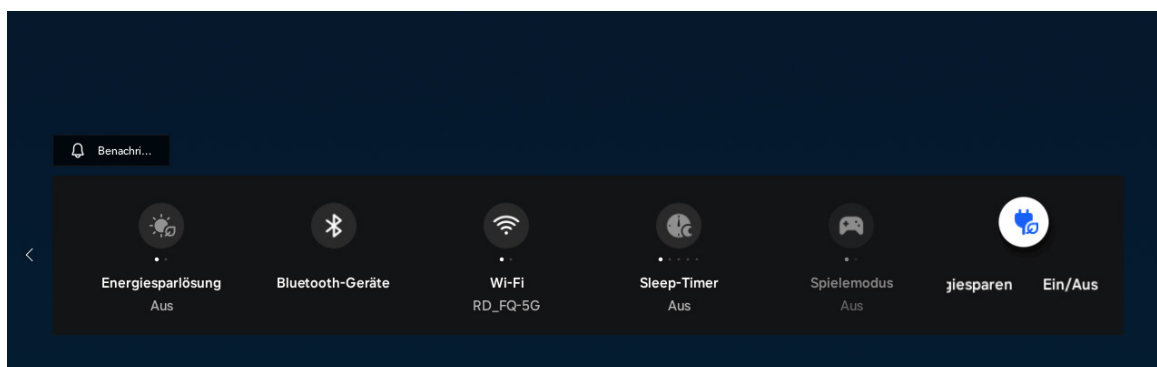
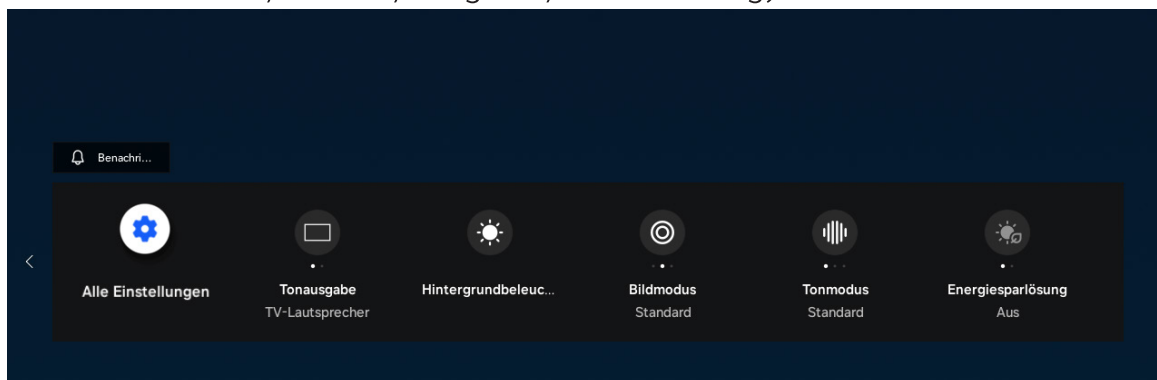

APPS

Drücken Sie, um Apps auszuwählen, und drücken Sie dann <OK>, um einzugeben. Sie können eine breite Palette von Inhalten genießen, einschließlich Nachrichten, Sport, Wetter und Spiele, indem Sie die entsprechenden Apps auf Ihrem Fernseher installieren. (Hinweis: Es ist nur verfügbar, wenn Sie mit dem Internet verbunden sind.)

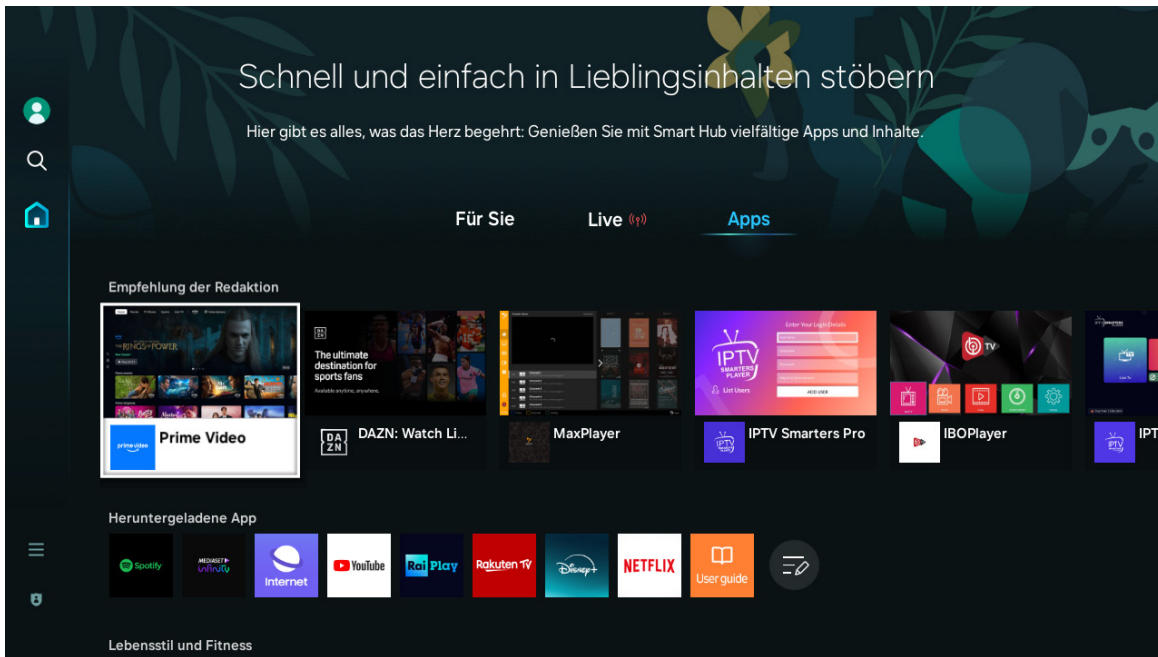

SETTINGS

Menü

Drücken Sie, um das gewünschte Menüsymbol hervorzuheben, und drücken Sie OK, um auszuwählen. (Optional: Bild/Ton/Verbindung/Broadcasting/General&Privacy/Support)

Experteneinstellungen

Drücken Sie die SETTING-Taste, um das Hauptmenü zu öffnen.

Drücken Sie, um das Experteneinstellungen auszuwählen.

Drücken Sie OK, um das Untermenü zu öffnen.

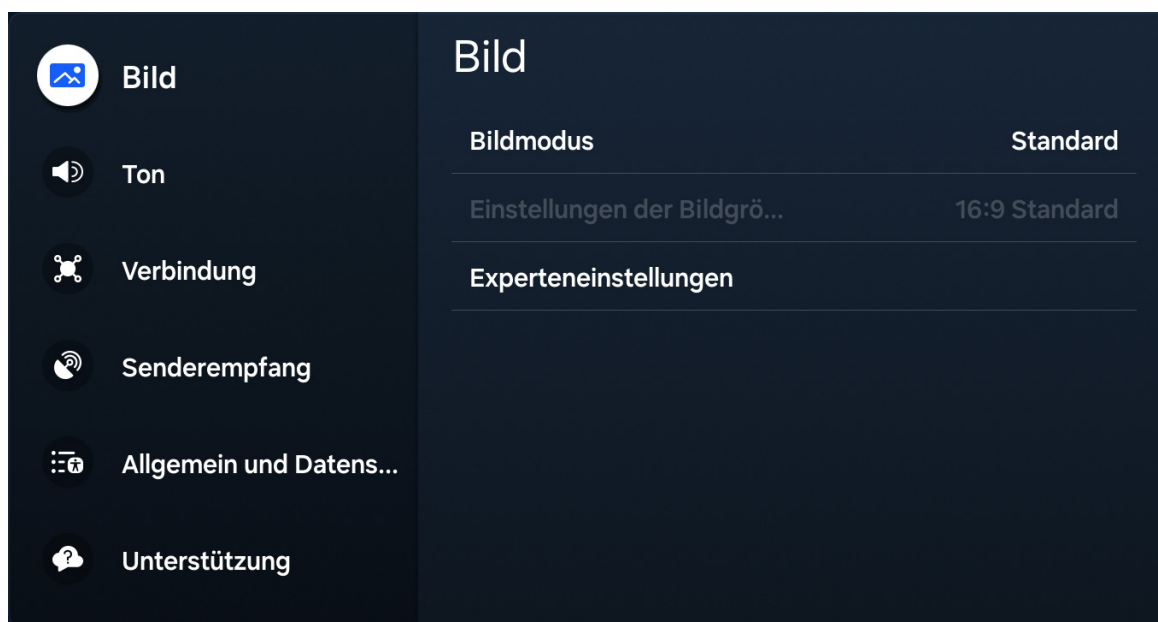

SETTINGS (Cont.)

Ton

Drücken Sie die SETTING-Taste, um das Hauptmenü zu öffnen.

Drücken Sie, um den Ton auszuwählen.

Drücken Sie OK, um das Untermenü zu öffnen.

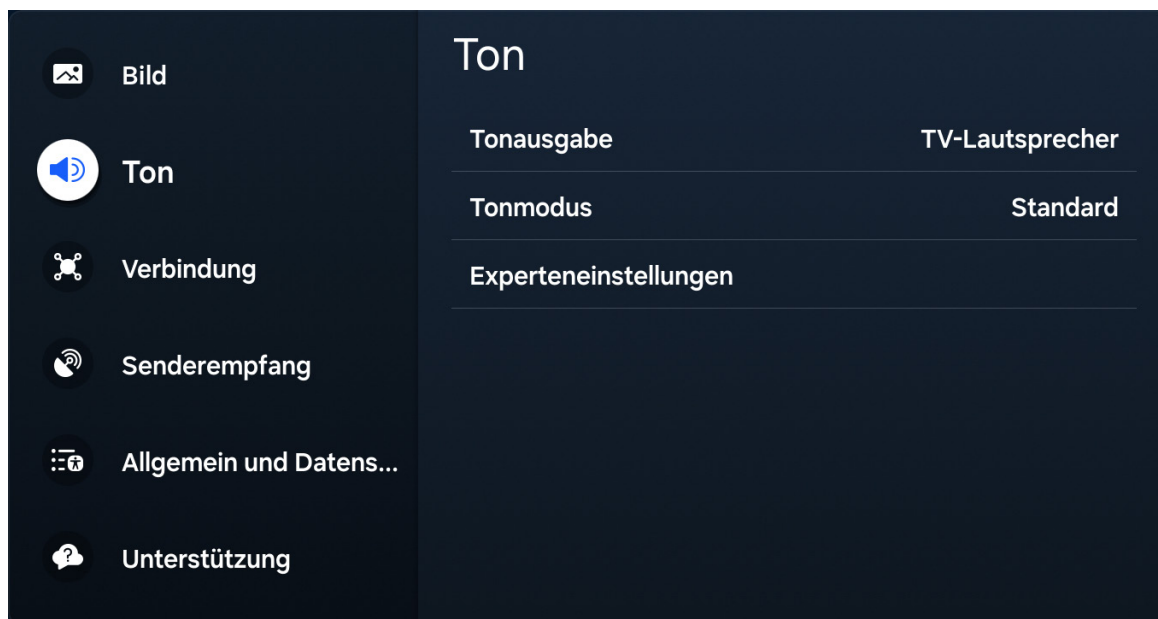

SETTINGS (Cont.)

Verbindung

Drücken Sie die SETTING-Taste, um das Hauptmenü zu öffnen.

Drücken Sie, um den Verbindung auszuwählen.

Drücken Sie OK, um das Untermenü zu öffnen.

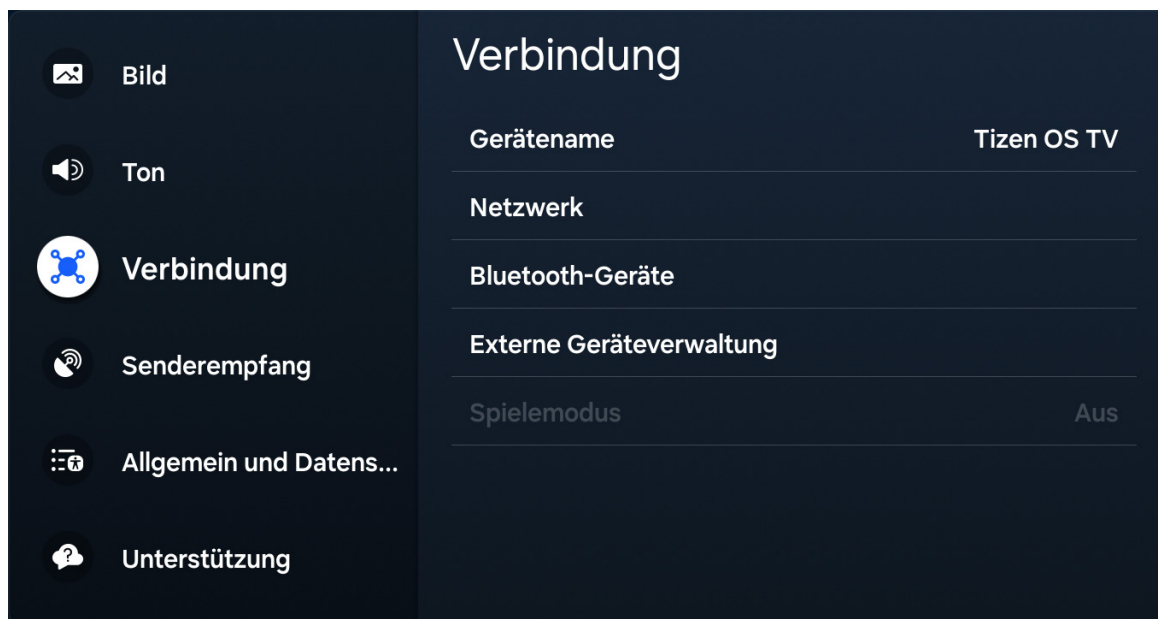

SETTINGS (Cont.)

Senderempfang

Drücken Sie die SETTING-Taste, um das Hauptmenü zu öffnen.

Drücken Sie, um den Senderempfang auszuwählen.

Drücken Sie OK, um das Untermenü zu öffnen.

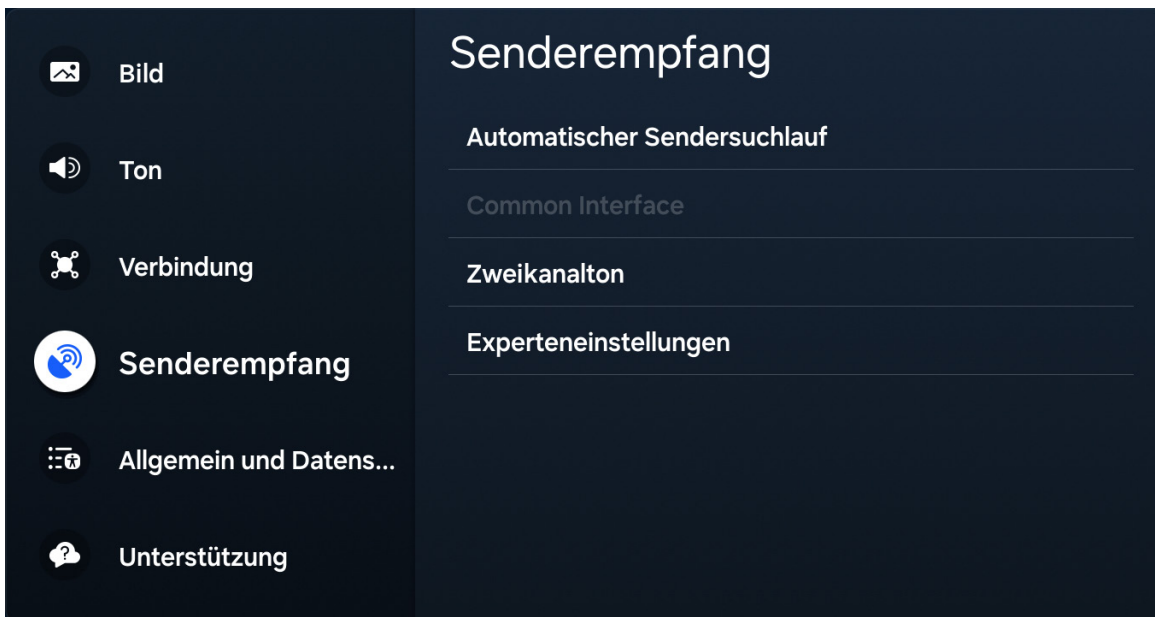

SETTINGS (Cont.)

Allgemein und Datenschutz

Drücken Sie die SETTING-Taste, um das Hauptmenü zu öffnen.

Drücken Sie, um den Allgemein und Datenschutz auszuwählen.

Drücken Sie OK, um das Untermenü zu öffnen.



SETTINGS (Cont.)

Unterstützung

Drücken Sie die SETTING-Taste, um das Hauptmenü zu öffnen.

Drücken Sie, um den Unterstützung auszuwählen.

Drücken Sie OK, um das Untermenü zu öffnen.

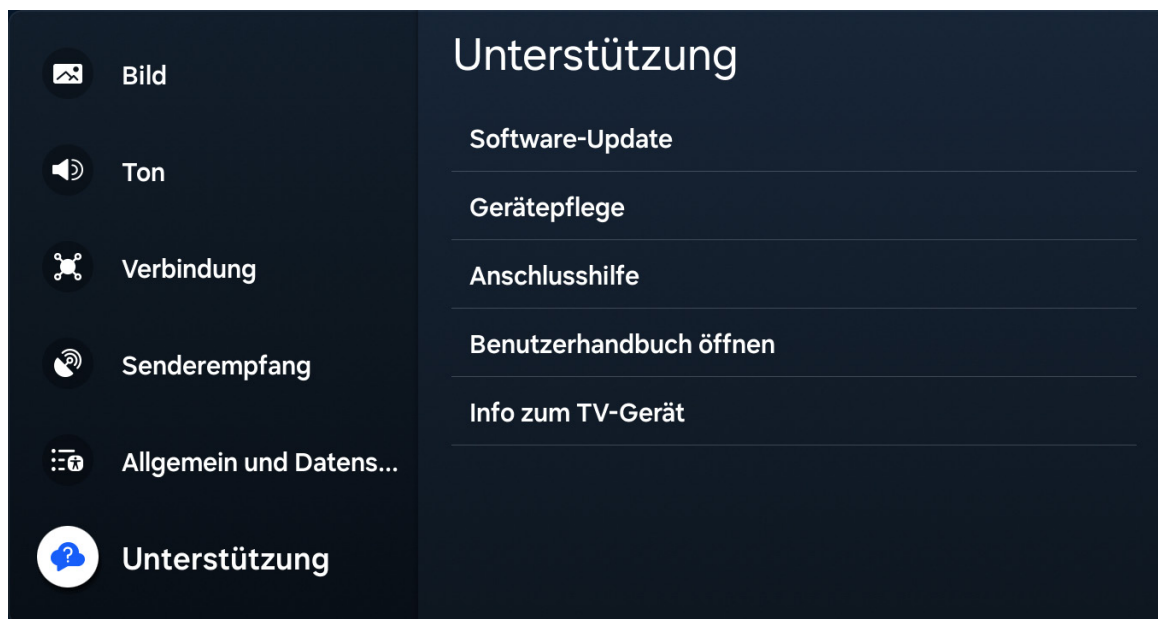

FAQs

Allgemeine Probleme mit Fernseher

Viele kleinere Probleme können durch Hardresetting, Power Cycling des Geräts oder Aktualisierung der Firmware behoben werden.

Um einen Hard Reset oder einen Power Cycle durchzuführen, gehen Sie bitte wie folgt vor.

- Trennen Sie es von der Hauptsteckdose und lassen Sie es für 10-15 Minuten.
- Halten Sie die Ein-/Aus-Taste am Fernseher fünf Sekunden lang gedrückt.
- Schließen Sie das Fernsehgerät wieder an die Stromversorgung an und schalten Sie es wieder ein.

USB-Gerät wird nicht erkannt.

- Stellen Sie sicher, dass das Laufwerk für FAT32 formatiert ist, bevor Sie es mit diesem Fernseher verwenden.
Verwenden Sie einen Computer, um das Laufwerk vorher zu formatieren.

Schlechte Bild- und Tonqualität.

- Versuchen Sie einen anderen Kanal
- Passen Sie die Antenne an
- Alle Verbindungen überprüfen

Kein Ton oder Ton ist bei maximaler Lautstärke zu niedrig.

- Überprüfen Sie die Lautstärkeeinstellungen aller externen Lautsprecher, die an Ihren Fernseher angeschlossen sind.
- Überprüfen Sie einen anderen Kanal oder Eingang.
- Überprüfen Sie, ob MUTE nicht eingeschaltet ist.

Keine Farbe, falsche Farbe oder Tönungen

- Stellen Sie sicher, dass das Programm selbst in Farbe ausgestrahlt wird
- Wählen Sie das Bildmenü aus und passen Sie dann die Untermenüs Farbe und Farbton an.

Bild rollt vertikal

- Alle Verbindungen überprüfen

Unschärfes oder verschneites Bild, verzerrter Ton.

- Überprüfen Sie Richtung, Locations und Verbindungen zu Ihrer Antenne
- Probleme können durch die Verwendung einer Innenantenne verursacht werden (schlechtes Signal)

FAQs (Cont.)

Die Fernbedienung funktioniert nicht.

- Ersetzen Sie die Batterien
- Überprüfen Sie die Batteriepolareität (+/-) und ob der Akku richtig eingelegt ist.
- Remote ist außer Reichweite
- Entfernen Sie alle Hindernisse zwischen Fernbedienung und IR-Sensor.
- Stellen Sie sicher, dass das Netzkabel Ihres Fernsehers eingeschaltet und eingesteckt ist.

Bild ist nicht zentriert auf dem Bildschirm

- Stellen Sie die horizontale und vertikale Position ein.

“Kein Signal” auf HDMI-Quelle

- Testen Sie das Gerät mit einem anderen HDMI-Anschluss oder -Kabel.
- Versuchen Sie es mit einem anderen Gerät, das an dasselbe Kabel und denselben Port angeschlossen ist.
- Führen Sie einen Werksreset auf Ihrem Fernseher durch.

Für weitere Fragen wenden Sie sich bitte an unser Support Center.

QB  LL

www.qbell.it

The manufacturer has the right to make changes respect the present user manual