

CAR REFRIGERATOR USER MANUAL

MODEL: NLD30 NLD45 NLD55 NLS35 NLS45 NLS55

SMART CONTROL- FRIDGEAPP INSTRUCTIONS

First Step: Turn on the Bluetooth on your smart device; start the APP and click "Search" to find nearby fridges.

Second Step: Click fridge icon for Bluetooth pairing(the APP will prompt you to pair the fridge by pressing the set button  on the fridge's control panel when connecting the fridge for the first time). After pairing, the APP will switch to the main interface allowing you to control the fridge.

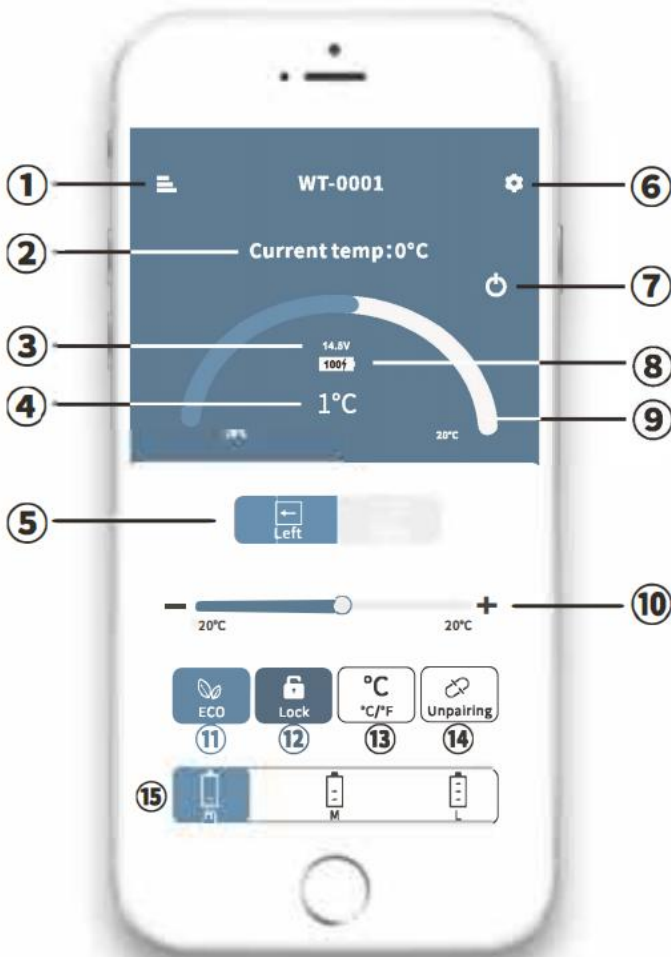



①MENU	⑧Current battery
②Current temperature	⑨⑩Temperature control
③Current voltage	⑪CO(Energy-saving) / MAX(Fast-cooling)
④Target temperature	⑫Lock / Unlock
⑤Switch Left/Right compartment	⑬Celsius / Fahrenheit
⑥SET	⑭Un pairing the device and return to search
⑦ON/OFF	⑮Battery protection mode: High / Medium /Low

Note:

*Click the lock icon  on the APP to lock/unlock the control panel on the fridge, if locked, the fridge can only be controlled by the APP.



Downloading the "CAR FRIDGE FREEZER" Application

 <p>IOS</p>	 <p>Android</p>
<p>Scan the QR code on the left or search for the "CAR FRIDGE FREEZER" APP in the APP Store (for Apple devices) or Google Store (for Android devices).</p>	

Car Refrigerator

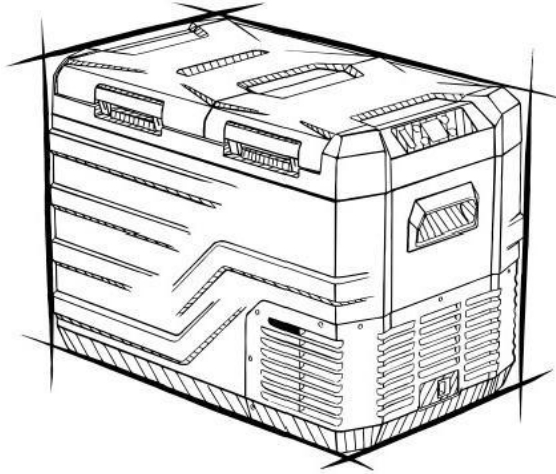
MODEL:NLD35 NLD45 NLD55 NLS35 NLS45 NLS55



	<p>Warning-To reduce the risk of injury, user must read instructions manual carefully.</p>
 	<p>This product is subject to the provision of European Directive 2012/19/EC. The symbol showing a wheeled bin crossed through indicates that the product requires separate refuse collection in the European Union. This applies to the product and all accessories marked with this symbol. Products marked as such may not be discarded with normal domestic waste, but must be taken to a collection point for recycling electrical and electronic devices</p>

Attentions

Before using the refrigerator, please read this manual carefully and keep it properly

1. Before using the refrigerator, clean it inside and outside with a damp cloth.
2. Do not fill the refrigerator with corrosive liquids. Do not directly pour liquids into the refrigerator.
3. When the refrigerator is not used for a long time, please disconnect the power supply and keep it dry.
4. Regularly clean the inner chamber to prevent odor and bacteria and ensure food safety.
5. Shut down the refrigerator and battery before pulling by the trolley (If with battery).

Connect the Power Supply

1. Find the DC power cord in the kit. Connect DC plug to the power outlet of the car refrigerator.
2. Well place the refrigerators in the car (back-up, seats...).

3.Lay out power cords per your car's interior space. Insert the cigarette lighter plug (one side of the power cord) into the car cigarette lighter hole.



Adapter



Connect the car cigarette lighter



DC 12/24V

Connect the car refrigerator

- 1.The refrigerator can be connected to more than one energy source.
- 2.The refrigerator can connect directly to the DC12V/24V power supply.
- 3.If the refrigerator is used an AC100-240V power supply, an AC adapter should be adopted.

Car Refrigerator Operation

Component Diagram

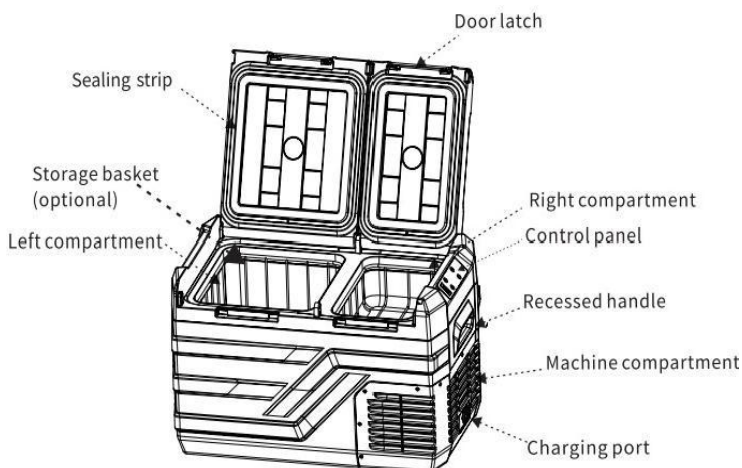

Reverse door opening direction

The door opening direction can be changed according to actual needs, please follow the instructions below:

Door Disassembly:

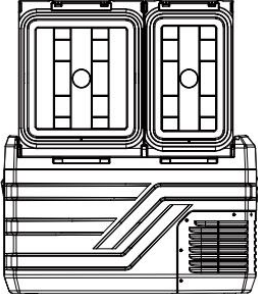
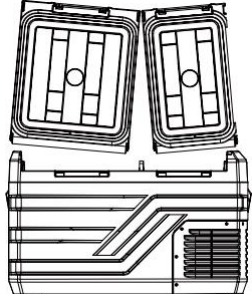
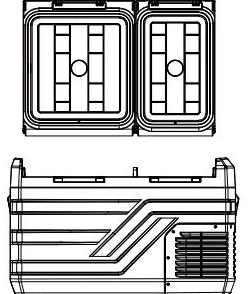
		
Open the door ata 90°angle	Take off the door from one side	Take off the door from the other side

Door Installation:

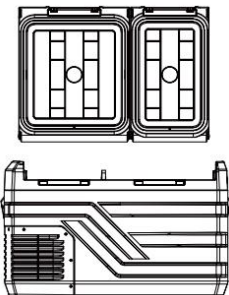
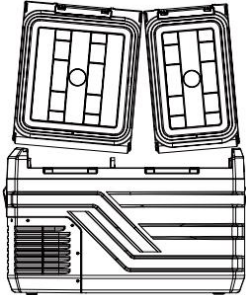
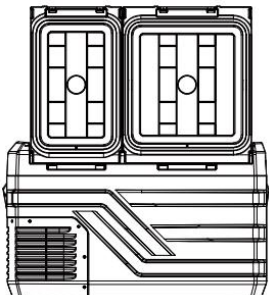
		
Reverse the door opening direction	Align the door shaft with the hole on one side and insert it	Fix the door on the other side, installation finished

Function and operation

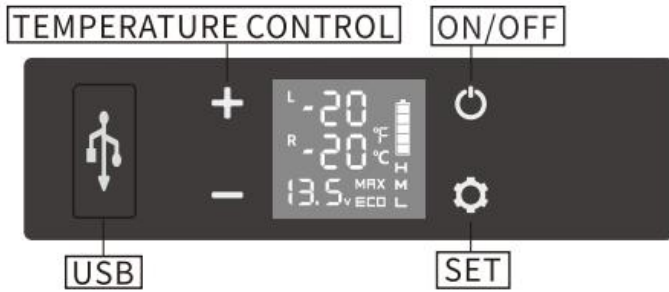

***Note:the right compartment is on the side where the compressor is.**

· **Power Supply:** connect to DC 12V/24V or AC 100-240V power (using dedicated adapter).

· **Display Screen Initialization:** connect to the power supply,the buzzer will make a long beep,and the display will be on for 2 seconds then enter the normal operating mode.

· **Power ON/OFF:** press  to switch ON/OFF.

· **Temperature Setting(only for NLD series):**under the running

state,press **+** or **-**,the screen will flash,then press **+** or **-** again to adjust the temperature of the freezer compartment.When the screen stops flashing,the temperature displayed is the current temperature of the compartments, it' ll take a while to reach the set temperature.

Note: Only the temperature of the freezer compartment is adjustable,and the temperature of the fridge compartment changes with the freezer compartment (The temperature of the fridge compartment is always above 0°C/32°F).

Temperature Reference (Based on 25°C/77°F ambient temperature):

Setting Temperature of the Left Compartment	5°C/41°F	-8°C/17.6°F	-18°C/-0.4°F	-20°C/-4°F
Temperature Reference of the Right Compartment	15°C/59°F	10°C/50°F	5°C/41°F	4°C/39.2°F

·**Temperature Setting(only for NLS series):** under the running state,long press **+** and  at the same time for three seconds to switch ON/OFF

the left compartment,long press **-** and  at the same time for three seconds to switch ON/OFF the right compartment,two compartments cannot be switched OFF at the same time.

When both left and right compartments are set in running state,press

+ or **-** to enter left compartment temperature setting,press **+** to

increase temperature,press **-** to decrease temperature,and press  to

switch left/right compartment.The setting will be saved after stop operating for 3 seconds.Note:the temperature displayed is the current temperature of the compartments,it'll take a while to reach the set temperature.Temperature setting range:-20~20°C (-4~68°F).

·**Cooling Mode:** under the running state,press  to switch MAX(fast cooling mode)and Eco(energy saving mode).(*Factory setting is MAX.)

·**Battery Protection Mode:** under the running state,long press  for 3

seconds until the left screen flashes,then press  again to switch High(H),Medium(M) and Low(L) (*Factory setting is High).





Voltage Reference:



MODE \ INPUT	DC 12V		DC 24V	
	CUT OUT	CUT IN	CUT OUT	CUT IN
L	8.5V	10.9V	21.3V	22.7V
M	10.1V	11.4V	22.3V	23.7V
H	11.1V	12.4V	24.3V	25.7V

*the voltage is theoretical value,there may be a deviation in different







sceneries.

*Due to the different output voltages between vehicles,H should be set when the product s connected to car power,and M or L should be set when it is connected to a portable battery or other back-up battery.

·**Temperature Unit Setting:** switch OFF the fridge,long press  for three seconds until E1 displays,then switch to E5 by pressing  again.Under E5 mode,press  or  to select Celsius or Fahrenheit.

·**Reset:** switch OFF the fridge,long press  for three seconds until E1 displays,under E1 mode,long press   at the same time for three seconds to reset it.

Recommended temperature for common food:

						
Drinks	Fruits	Vegetable	Delicatessen	Wine	Ice cream	Meat
5°C/41°F	5~8°C/41~46°F	3~10°C/37~50°F	4°C/39°F	10°C/50°F	-10°C/14°F	-18°C/0°F

Things to note

Cleaning:

- Switch off and unplug the device first to avoid electric shock.
- Use wet cloth to clean the device and dry it.
- Do not soak the fridge in water and do not wash it directly.
- Do not use abrasive cleaning agents during cleaning as these can damage the device.

Storage:

If the device will not be in use for a long time, please follow the instruction:

- Switch off and unplug the device.
- Take out all the items stored in the device.
- Wipe off excess water with a soft rag.
- Put the fridge in a cool and dry place.
- Leave the lid slightly open to prevent odors from forming.
- Recommended storage environment:
ambient temperature:25℃, ambient humidity:≤75%.

Defrosting:

Humidity can form frost in the interior of the cooling device or on the evaporator. This reduces the cooling capacity. Defrost the device in goodtime to avoid this.

- Switch off and unplug the device first to avoid electric shock.
- Take out all the items stored in the device.
- Keep the lid open.
- Wipe off the defrosted water.



Never use hard or pointed tools to remove ice or to loosen objects which have frozen in place.

Troubleshooting methods

Advice: If abnormal situations cannot be resolved through a simple fault analysis, please get in touch with professional customer service for assistance.

Issues	Cause/Suggestions
Refrigerator does not work	<ul style="list-style-type: none">·Check if the switch is on.·Check if the plug and socket are connected well·Check if the fuse has been burnt. Check if the power supply is malfunctioned <ul style="list-style-type: none">·Switch on/off the fridge frequently may cause start delay of the compressor

Refrigerator compartments are too warm	<ul style="list-style-type: none"> ·The door is opened frequently. ·A large amount of warm or hot food was stored recently ·The refrigerator has been disconnected for a long time
Food is frozen	<ul style="list-style-type: none"> ·The temperature was set too low
There is "water flow" noise from inside the refrigerator	<ul style="list-style-type: none"> ·It's a normal phenomenon, caused by the flow of refrigerant.
There are waterdrops around the refrigerator casing or door gap	<ul style="list-style-type: none"> ·It's a normal phenomenon, the moisture will condense to water when it touches a cold surface of the refrigerator.
The compressor is slightly noisy when starting	<ul style="list-style-type: none"> It's a normal phenomenon, the noise will be reduced after the compressor works stably
Code F1 displayed	<ul style="list-style-type: none"> ·Possible cause: low voltage to fridge. Adjust the battery protection from High to Medium or from Medium to Low
Code F2 displayed	<ul style="list-style-type: none"> ·Possible cause: condenser fan is overloaded. Disconnect power to fridge for 5 minutes & re-start. If the code shows again, contact manufacturer for service
Code F3 displayed	<ul style="list-style-type: none"> ·Possible cause: the compressor starts too frequently Disconnect power to fridge for 5 minutes & re-start If the code shows again, contact manufacturer for service
Code F4 displayed	<ul style="list-style-type: none"> ·Possible cause: compressor not kicking in Disconnect power to fridge for 5 minutes & re-start.

	f the code shows again,contact manufacturer for service
Code F5 displayed	·Possible cause:overheating of the compressor &electronics Disconnect power to fridge for 5 minutes &re-start. f the code shows again,contact manufacturer for service
Code F6 displayed	·Possible cause:no parameter can be detected by the controller Disconnect power to fridge for 5 minutes &re-start If the code shows again,contact manufacturer for service
Code F7 or F8 displayed	·Possible cause:temperature sensor is faulty Contact manufacturer for service

Packing List

No.	Item	Qty	Remark
1	Refrigerator	1 set	
2	Cigarette wire	1 set	
3	Power adapter	1 set	
4	Manual	1 pcs	

Use Suggestions

1. If equipped with a backup battery, you can maintain any temperature you set under any circumstances without worries.
2. When placing ice cream, please adjust the temperature to the lowest; it must be powered on for a long time.
3. Prevent the health problems of drinking bottled water caused by high temperatures.

4. Frozen food, rare seafood, and vehicle-mounted refrigerators let frozen fresh food accompany the journey.
5. Healthcare products, insulin, and imported drugs need to be refrigerated, and the precise temperature control of onboard refrigerators will escort health along the way.
6. The tea leaves are effectively kept fresh in the car refrigerator, and you can drink fresh and delicious tea anytime during the self-driving tour.
7. The best storage temperature of red wine is 10 °C - 18 °C (50 - 64.4 °F). The precise temperature control of the car refrigerator can effectively ensure the storage temperature of red wine.
8. The storage time of high-grade fruit in the car at high summer temperatures will be at least 2 hours. The storage time is shorter even if the air conditioner is turned on. Using a car refrigerator can effectively preserve high-grade fruit.
9. The coating of high-grade sunglasses will fall off under the high temperature in summer. The car refrigerator is an ideal place to place it.
10. High-grade cosmetics quickly deteriorate under high temperatures in the car. Carry cosmetics with the car; the car refrigerator will be your better choice.

Safety Precautions



WARNING!

Do not operate the appliance if it is visibly damaged.

- Do not block the gaps of the fridge with things like pin,wire,etc.
- Do not expose the appliance to rain or soak it in water.
- Do not place the appliance near naked flames or other heat sources (heaters,direct sunlight,gas ovens etc.)
- Do not store any explosive substances like spray cans with a flammable propellant.

- Ensure the supply cord is dry and not trapped or damaged. Do not locate multiple portable socket-outlets or portable power supplies at the rear of the appliance.
- Check the voltage specification on the type plate corresponds to that of the energy supply. The appliance is only to be used with the power supply unit provided with the appliance.
- Do not use electrical appliances inside the food storage compartments of the appliance, unless they are of the type recommended by the manufacturer.
- Once unpacked and before turning on, the appliance must be placed on a level surface for more than 6 hours.
- Make sure that the appliance stays horizontally when it is running. The tilt angle must be less than 5° for long time running and be less than 45° for short time running.
- Keep the ventilation openings in the unit casing or in the built-in structure free of obstacles.
- Keep the appliance stable on the ground or in the car; Do not drain upside down.
- When positioning the appliance, ensure the supply cord is not trapped or damaged.
- Do not locate multiple portable socket-outlets or portable power supplies at the rear of the appliance.
- Risk of child entrapment. Before you throw away your old refrigerator or freezer: *Take off the doors.
- *Leave the shelves in place so that children may not easily climb inside.
- Do not use mechanical devices or other means to accelerate the defrosting process, other than those recommended by the manufacturer.



·:Risk of fire/flammable materials.

CAUTION!

- Repairs may only be carried out by qualified personnel. Incorrect repair may cause danger.The lamp and supply cord must be replaced by the manufacturer or qualified persons.
- The installation of DC power in the boat must be handled by qualified electricians.
- Children shall not play with the appliance. Cleaning and user maintenance shall not be made by children without supervision.
- The appliance can be used by children aged from 8 years and above and persons with reduced physical,sensory or mental capabilities or lack of experience and knowledge if they've been given supervision or instruction concerning use of the device in a safe way and understand the hazards.

NOTICE!

- Disconnect the power supply before each cleaning and maintenance and after every use.
- Do not use sharp tools to defrost;Do not damage the refrigerant circuit.
- Risk of child entrapment. Before you throw away your old refrigerator or freezer:take off the doors:leave the shelves in place so that children may not easily climb inside.
- Check if the cooling capacity of the appliance is suitable for storing the food or medicine.Food may only be stored in its original packaging or in suitable containers.
- If the appliance is left empty for long periods,switch off,defrost,clean,dry,and leave the door open to prevent mould developing within the appliance.
- The appliance is intended to be used in household and similar applications such as:
 - Staff kitchen areas in shops,offices and other working environments;
 - Camping,Farm houses and by clients in hotels,motels and other residential environments;
 - Bed and breakfast type environments;
 - Catering and similar non-retail applications.
- To avoid contamination of drink,please respect the following instructions:

-Opening the door for long periods can cause a significant increase of the temperature in the compartments of the appliance.

-Clean regularly surfaces that can come in contact with drink and accessible drainage systems.

-Store raw meat and fish in suitable containers in the refrigerator,so that it is not in contact with or drip onto other food;

-Store raw meat and fish in suitable containers in the refrigerator,so that it is not in contact with or drip onto other food.

-If the refrigerating appliance is left empty for long periods,switch off,defrost,clean,dry, and leave the door open to prevent mould developing within the appliance.



■ Please according to local regulations regarding disposal of the applan for its flammable refrigerant and blowing gas.

WARNING: This appliance contains flammable foaming agent cyclopentane:

- 1) Please avoid contact fire when you transport and use it.
- 2) Please ask a professional for servicing when the machine breaks down.
- 3) Please send it to your local appointed disposal station when you discard it.



WARNING: During use, service, and disposal of the appliance, please pay attention to a symbol similar to the left side, which is located on the rear of the appliance (rear panel or compressor) and with yellow or orange color. It's a risk of fire warning symbol. There are flammable materials in refrigerant pipes and compressors. Please be far away fire source during use, service, and disposal.

RÉFRIGÉRATEUR DE VOITURE

MANUEL DE L'UTILISATEUR

MODÈLE : NLD30 NLD45 NLD55 NLS35 NLS45 NLS55

INSTRUCTIONS SMART CONTROL - FRIDGEAPP

Première étape : activez le Bluetooth sur votre appareil intelligent ; démarrez l'application et cliquez sur « Rechercher » pour trouver les réfrigérateurs à proximité.

Deuxième étape : cliquez sur l'icône du réfrigérateur pour le couplage Bluetooth (l'application vous demandera

vous pouvez appairer le réfrigérateur en appuyant sur le bouton set



sur la commande du réfrigérateur

panneau lors du branchement du réfrigérateur pour la première fois). Après l'appairage, l'APP

passera à l'interface principale vous permettant de contrôler le réfrigérateur.

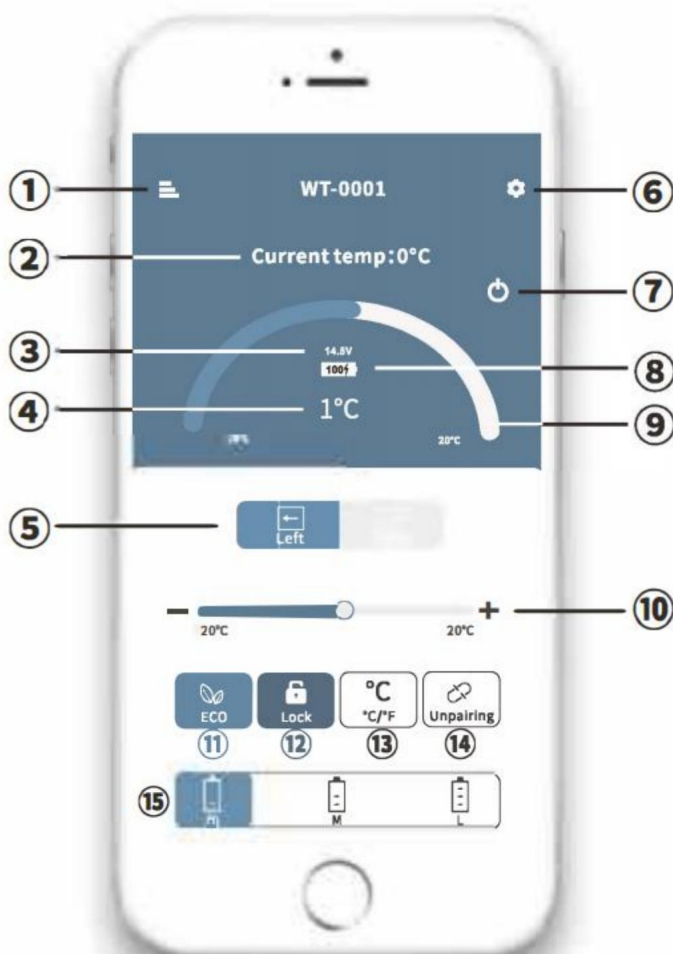

MENU	Batterie actuelle
Température actuelle	Contrôle de la température
Tension actuelle	CO (Économie d'énergie) / MAX (Refroidissement rapide)
Température cible	Verrouillage /
Commutateur	Déverrouillage Celsius /
compartiment	Fahrenheit Désappairage de l'appareil et retour à la
gauche/	recherche Mode de protection de la batterie : Élevé / Moyen
droite SET ON/OFF	/Faible

Note:



*Cliquez sur l'icône de verrouillage sur l'APP pour verrouiller/déverrouiller le panneau de commande du réfrigérateur. S'il est verrouillé, le réfrigérateur ne peut être contrôlé que par l'APP.

Téléchargement de l'application « CAR FRIDGE FREEZER »



IOS







Android

Scannez le code QR à gauche ou recherchez l'application « CAR FRIDGE FREEZER » dans l'APP Store (pour les appareils Apple) ou Google Store (pour les appareils Android).

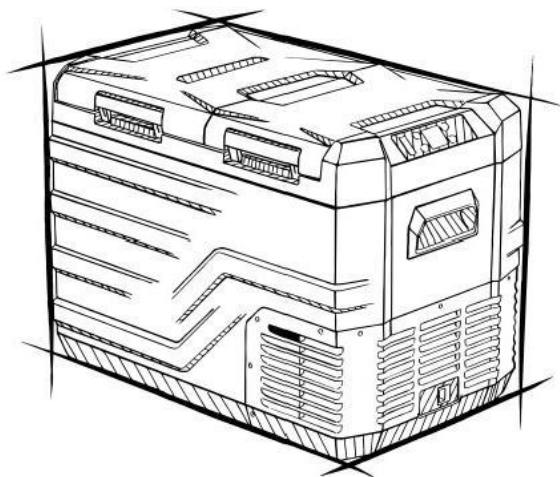
Réfrigérateur de voiture

MODÈLE : NLD35 NLD45 NLD55 NLS35 NLS45 NLS55



	<p>Avertissement-Pour réduire le risque de blessure, l'utilisateur doit lire attentivement le manuel d'instructions.</p>
 	<p>Ce produit est soumis aux dispositions de la directive européenne 2012/19/CE. Le symbole représentant une poubelle barrée à travers indique que le produit nécessite des déchets séparés collection dans l'Union européenne. Ceci s'applique au produit et tous les accessoires marqués de ce symbole. Produits marqués en tant que tel, il ne doit pas être jeté avec les ordures ménagères normales, mais doivent être déposés dans un point de collecte pour le recyclage des appareils électriques et appareils électroniques</p>

Attention

Avant d'utiliser le réfrigérateur, veuillez lire attentivement ce manuel et garde-le correctement

1. Avant d'utiliser le réfrigérateur, nettoyez-le à l'intérieur et à l'extérieur avec un chiffon humide. tissu.
2. Ne remplissez pas le réfrigérateur avec des liquides corrosifs. Ne versez pas directement liquides au réfrigérateur.
3. Lorsque le réfrigérateur n'est pas utilisé pendant une longue période, veuillez débrancher le l'alimentation électrique et gardez-le au sec.
4. Nettoyez régulièrement la chambre intérieure pour éviter les odeurs et les bactéries. assurer la sécurité alimentaire.
5. Arrêtez le réfrigérateur et la batterie avant de tirer par le chariot (si avec batterie).

Connectez l'alimentation

1. Trouvez le cordon d'alimentation CC dans le kit. Connectez la fiche CC à la prise de courant de le réfrigérateur de la voiture.
2. Bien placer les réfrigérateurs dans la voiture (back-up, sièges...).

3. Disposez les cordons d'alimentation en fonction de l'espace intérieur de votre voiture. Insérez la cigarette fiche de l'allume-cigare (un côté du cordon d'alimentation) dans le trou de l'allume-cigare de la voiture.



Adaptateur



Branchez l'allume-cigare de la voiture



DC 12/24V

Connectez le réfrigérateur de la voiture

1. Le réfrigérateur peut être connecté à plusieurs sources d'énergie.
2. Le réfrigérateur peut se connecter directement à l'alimentation DC12V/24V.
3. Si le réfrigérateur utilise une alimentation AC100-240V, un adaptateur secteur devrait être adoptée.

Fonctionnement du réfrigérateur de voiture

Diagramme des composants

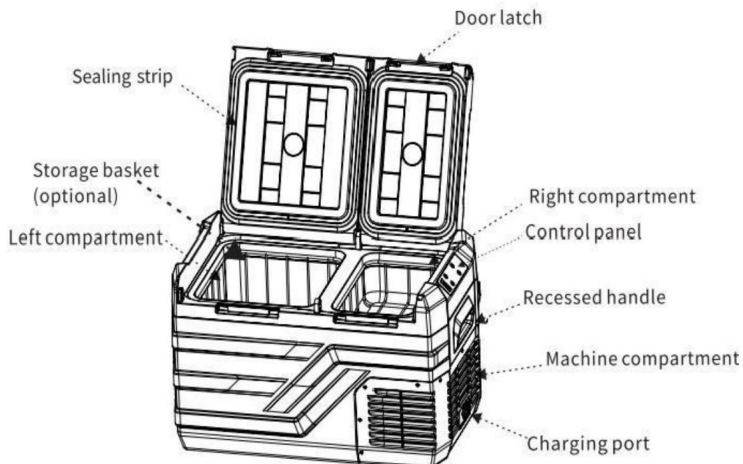

Inverser le sens d'ouverture de la porte

Le sens d'ouverture de la porte peut être modifié en fonction des besoins réels, veuillez suivre les instructions ci-dessous :

Démontage de la porte :

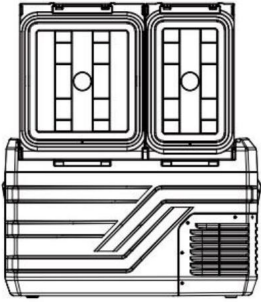
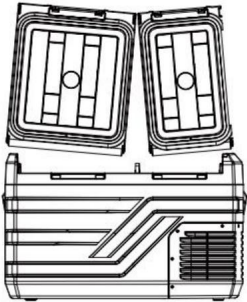
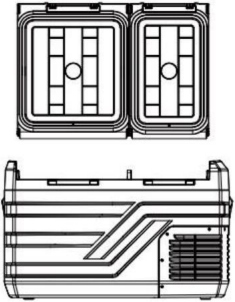
		
Ouvrez la porte à un angle de 90°	Enlève la porte d'un coté	Enlève la porte Depuis l'autre côté

Installation de porte :

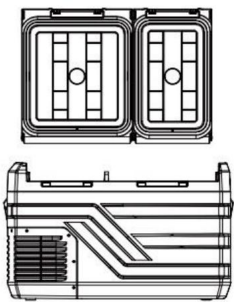
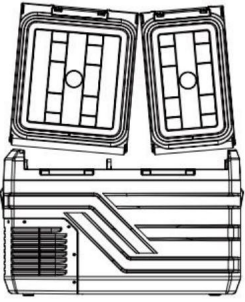
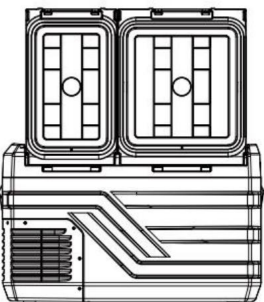
		
Inverser la porte sens d'ouverture	Alignez l'arbre de la porte avec le trou d'un côté et insérez-le	Fixez la porte de l'autre côté, installation terminée

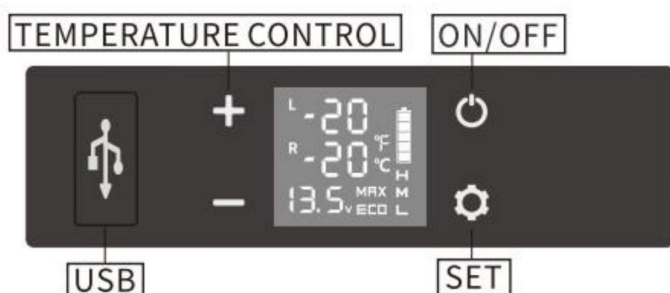

*Remarque : le compartiment de droite se trouve du côté où se trouve le compresseur.

·Alimentation : connectez-vous à une alimentation DC 12 V/24 V ou AC 100-240 V (en utilisant adaptateur dédié).

· Initialisation de l'écran d'affichage : connectez-vous à l'alimentation électrique, au buzzer émettra un long bip et l'écran sera allumé pendant 2 secondes, puis entrez le mode de fonctionnement normal.

·Mise sous/hors tension : appuyez sur  pour allumer/éteindre.

·Réglage de la température (uniquement pour la série NLD) : sous le courant

état, appuyez sur  ou  sur l'écran affichera  clignote, puis appuyez à nouveau sur  sur ou pour

réglage la température du compartiment congélateur. Lorsque l'écran cesse de clignoter, la température affichée est la température actuelle de les compartiments, il faudra un certain temps pour atteindre la température réglée.

Remarque : Seule la température du compartiment congélateur est réglable et la température du compartiment réfrigérateur change avec le congélateur compartiment réfrigérateur (La température du compartiment réfrigérateur est toujours au-dessus de 0 /32).

Référence de température (basée sur une température ambiante de 25 /77) :

Réglage de la température du Compartiment gauche	5 /41	-8 /17,6	-18 /-0,4	-20 /-4
Référence de température de le bon compartiment	15 /59	10 /50°F	5 /41°F	4 /39,2



· Réglage de la température (uniquement pour la série NLS) : en cours de fonctionnement, long

presse  et en même temps pendant trois secondes pour allumer/éteindre

le compartiment gauche, appuyez longuement  et en même temps pendant trois

Secondes pour allumer/éteindre le compartiment droit, deux compartiments ne peut pas être éteint en même temps.

Lorsque les compartiments gauche et droit sont en état de marche, appuyez sur

 ou  pour accéder au réglage de la température du compartiment gauche, appuyez sur  à

Augmentez la température, appuyez pour  diminuer la température et appuyez pour 

Commutez le compartiment gauche/droite. Le réglage sera enregistré après l'arrêt du fonctionnement.

pendant 3 secondes. Remarque : la température affichée est la température actuelle de les compartiments, il faudra un certain temps pour atteindre l'ensemble

Température. Plage de réglage de la température : -20 ~ 20 (-4 ~ 68).

· Mode de refroidissement : en cours de fonctionnement, appuyez  pour passer au MAX (rapide mode de refroidissement) et Eco (mode d'économie d'énergie). (*Le réglage d'usine est MAX.)

· Mode de protection de la batterie : en cours de fonctionnement, appuyez longuement pendant  5 minutes.

Secondes jusqu'à ce que l'écran gauche clignote, puis appuyez à  nouveau pour changer

Élevé(H), Moyen(M) et Faible(L) (« Le réglage d'usine est Élevé »).





Référence de tension :



MODE \ SAISIR	C.C 12 V		C.C 24 V	
	DÉCOUPER	COUPER ARRIÈRE	DÉCOUPER	COUPER ARRIÈRE
L	8,5 V	10,9 V	21,3 V	22,7 V
M.	10,1 V	11,4 V	22,3 V	23,7 V
H	11,1 V	12,4 V	24,3 V	25,7 V

*La tension est une valeur théorique, il peut y avoir un écart selon les différents







paysages.

*En raison des différentes tensions de sortie entre les véhicules, H doit être réglé Lorsque le produit est connecté à l'alimentation de la voiture, et M ou L doivent être réglés lorsque il est connecté à une batterie portable ou à une autre batterie de secours.

·Réglage de l'unité de température : éteignez le réfrigérateur, appuyez longuement  pendant trois secondes jusqu'à ce que E1 s'affiche, puis passez à E5 en appuyant à nouveau . Sous E5 mode, appuyez sur  ou  pour sélectionner Celsius ou Fahrenheit.

·Réinitialisation : éteignez le réfrigérateur, appuyez longuement  pendant trois secondes jusqu'à ce que E1 affiche, en mode E1, appuyez longuement   en même temps pendant trois secondes pour le réinitialiser.

Température recommandée pour les aliments courants :

						
Boissons	Fruits	Légumes	Charcuterie	Vin	Glace crème	Viande
5 /41	5 ~ 8 /41 ~46	3 ~ 10 /37 ~50	4 /39	10 /50	-10 /1 4	-18 / 0

Choses à noter

Nettoyage:

- Éteignez et débranchez d'abord l'appareil pour éviter tout choc électrique.
- Utilisez un chiffon humide pour nettoyer l'appareil et séchez-le.
- Ne trempez pas le réfrigérateur dans l'eau et ne le lavez pas directement.
- N'utilisez pas de produits de nettoyage abrasifs pendant le nettoyage car ils peuvent endommager l'appareil.

Stockage:

Si l'appareil n'est pas utilisé pendant une longue période, veuillez suivre les instructions : ·Éteignez et débranchez l'appareil.

·Sortez tous les éléments stockés dans l'appareil.

·Essayez l'excès d'eau avec un chiffon doux.

·Mettez le réfrigérateur dans un endroit frais et sec.

·Laissez le couvercle légèrement ouvert pour éviter la formation d'odeurs.

·Environnement de stockage recommandé :

température ambiante : 25 , humidité ambiante : ≤ 75 %.

Dégivrage :

L'humidité peut former du givre à l'intérieur du dispositif de refroidissement ou sur le évaporateur. Cela réduit la capacité de refroidissement. Dégivrez l'appareil dans c'est le bon moment pour éviter cela.

·Éteignez et débranchez d'abord l'appareil pour éviter tout choc électrique.

·Sortez tous les éléments stockés dans l'appareil.

·Gardez le couvercle ouvert.

·Essayez l'eau décongelée.



N'utilisez jamais d'outils durs ou pointus pour enlever la glace ou pour détacher des objets qui ont gelé sur place.

Méthodes de dépannage

Conseil : Si des situations anormales ne peuvent être résolues par un simple défaut Analyse, veuillez contacter le service client professionnel pour assistance.

Problèmes	Cause/Suggestions
Le réfrigérateur fait ne fonctionne pas	<ul style="list-style-type: none">· Vérifiez si l'interrupteur est allumé.· Vérifiez si la fiche et la prise sont bien connectées. · Vérifiez si le fusible a grillé.Vérifiez si l'alimentation électrique présente un dysfonctionnement·Allumer/éteindre fréquemment le réfrigérateur peut provoquer retard de démarrage du compresseur

<p>Les compartiments du réfrigérateur sont trop chauds</p>	<ul style="list-style-type: none"> ·La porte est ouverte fréquemment. ·Une grande quantité d'aliments tièdes ou chauds a été stockée récemment. ·Le réfrigérateur a été débranché pendant une longue période.
<p>La nourriture est congelée</p>	<ul style="list-style-type: none"> ·La température a été réglée trop basse
<p>Il y a un "écoulement d'eau" bruit provenant de l'intérieur du réfrigérateur</p>	<ul style="list-style-type: none"> ·C'est un phénomène normal, provoqué par le flux de réfrigérant.
<p>Il y a des gouttes d'eau autour du boîtier du réfrigérateur ou espace de porte</p>	<ul style="list-style-type: none"> ·C'est un phénomène normal, l'humidité se condense en eau lorsqu'elle touche un froid surface du réfrigérateur.
<p>Le compresseur est légèrement bruyant au démarrage</p>	<p>C'est un phénomène normal, le bruit sera réduit après que le compresseur fonctionne de manière stable</p>
<p>Code F1 affiché</p>	<ul style="list-style-type: none"> ·Cause possible : basse tension au réfrigérateur. <p>Ajustez la protection de la batterie de élevée à moyenne ou de moyenne à faible</p>
<p>Code F2 affiché</p>	<ul style="list-style-type: none"> ·Cause possible : le ventilateur du condenseur est surchargé. <p>Débranchez l'alimentation du réfrigérateur pendant 5 minutes et redémarrez. Si le code s'affiche à nouveau, contactez le fabricant pour le service</p>
<p>Code F3 affiché</p>	<ul style="list-style-type: none"> ·Cause possible : le compresseur démarre trop fréquemment <p>Débranchez l'alimentation du réfrigérateur pendant 5 minutes et redémarrez. Si le code s'affiche à nouveau, contactez le fabricant pour le service.</p>
<p>Code F4 affiché</p>	<ul style="list-style-type: none"> ·Cause possible : le compresseur ne démarre pas. <p>Débranchez l'alimentation du réfrigérateur pendant 5 minutes et redémarrez.</p>

	Si le code s'affiche à nouveau, contactez le fabricant pour service
Code F5 affiché	·Cause possible : surchauffe du compresseur & électronique Débranchez l'alimentation du réfrigérateur pendant 5 minutes et redémarrage. Si le code s'affiche à nouveau, contactez le fabricant pour service
Code F6 affiché	·Cause possible : aucun paramètre ne peut être détecté par le contrôleur Débranchez l'alimentation du réfrigérateur pendant 5 minutes et redémarrage Si le code s'affiche à nouveau, contactez le fabricant pour service
Codez F7 ou F8 affiché	·Cause possible : le capteur de température est défectueux Contacter le fabricant pour le service

Liste de colisage

Non.	Article	Qté 1	Remarque
1	Réfrigérateur	ensemble	
2	Fil à cigarettes	1 jeu	
3	Adaptateur secteur	1 jeu	
4	Manuel	1 PCS	

Suggestions d'utilisation

1. Si vous êtes équipé d'une batterie de secours, vous pouvez maintenir n'importe quelle température régler en toutes circonstances sans soucis.
2. Lorsque vous placez de la crème glacée, veuillez régler la température au plus bas ; il doit être allumé pendant une longue période.
3. Prévenir les problèmes de santé liés à la consommation d'eau en bouteille causés par une forte températures.

4. Aliments surgelés, fruits de mer rares et réfrigérateurs montés sur véhicule laissés congelés des aliments frais accompagnent le voyage.
5. Les produits de santé, l'insuline et les médicaments importés doivent être réfrigérés, et le contrôle précis de la température des réfrigérateurs à bord les accompagnera.
la santé en cours de route.
6. Les feuilles de thé sont efficacement conservées au frais dans le réfrigérateur de la voiture et vous
Vous pouvez boire du thé frais et délicieux à tout moment pendant la visite autonome.
7. La meilleure température de stockage du vin rouge est de 10 - 18 (50 - 64,4).
Le contrôle précis de la température du réfrigérateur de voiture peut efficacement assurer la température de stockage du vin rouge.
8. La durée de conservation des fruits de haute qualité dans la voiture en plein été les températures seront d'au moins 2 heures. La durée de stockage est plus courte même si le climatiseur est allumé. L'utilisation d'un réfrigérateur de voiture peut efficacement conserver les fruits de haute qualité.
9. Le revêtement des lunettes de soleil de haute qualité tombera sous l'effet des températures élevées.
température en été. Le réfrigérateur de voiture est un endroit idéal pour le placer.
10. Les cosmétiques de haute qualité se détériorent rapidement sous des températures élevées.
la voiture. Emportez des produits cosmétiques avec la voiture ; le réfrigérateur de la voiture sera votre meilleur choix.

Précautions de sécurité



AVERTISSEMENT!

N'utilisez pas l'appareil s'il est visiblement endommagé.

- Ne bloquez pas les espaces du réfrigérateur avec des objets comme des épingles, des fils, etc.
- N'exposez pas l'appareil à la pluie et ne le trempez pas dans l'eau.
- Ne placez pas l'appareil à proximité de flammes nues ou d'autres sources de chaleur (radiateurs, soleil direct, fours à gaz, etc.)
- Ne stockez pas de substances explosives comme des bombes aérosols avec un produit inflammable.
propergol.

· Assurez-vous que le cordon d'alimentation est sec et qu'il n'est pas coincé ou endommagé. Ne localisez pas plusieurs prises de courant portables ou alimentations portables à l'arrière de l'appareil.

· Vérifiez que la spécification de tension sur la plaque signalétique correspond à celle de l'alimentation électrique. L'appareil doit être utilisé uniquement avec l'alimentation électrique l'unité fournie avec l'appareil.

· N'utilisez pas d'appareils électriques à l'intérieur des compartiments de stockage des aliments de l'appareil, à moins qu'ils ne soient du type recommandé par le fabricant.

· Une fois déballé et avant d'être allumé, l'appareil doit être placé sur une surface plane pendant plus de 6 heures.

· Assurez-vous que l'appareil reste horizontal lorsqu'il fonctionne. L'inclinaison L'angle doit être inférieur à 5 ° pour un fonctionnement de longue durée et inférieur à 45 ° pour peu de temps de fonctionnement.

· Conserver les ouvertures de ventilation dans le caisson de l'unité ou dans la structure intégrée libre d'obstacles.

· Gardez l'appareil stable sur le sol ou dans la voiture ; ne pas vidanger à l'envers.
vers le bas.

· Lors du positionnement de l'appareil, assurez-vous que le cordon d'alimentation n'est pas coincé ou endommagé.

· Ne localisez pas plusieurs prises de courant portables ou alimentations portables à l'arrière de l'appareil.

· Risque de piégeage des enfants. Avant de jeter votre vieux réfrigérateur ou congélateur : *Enlevez les portes.

*Laissez les étagères en place afin que les enfants ne puissent pas facilement grimper à l'intérieur.

· N'utilisez pas de dispositifs mécaniques ou d'autres moyens pour accélérer le processus de dégivrage, autre que ceux recommandés par le fabricant.



:Risque d'incendie/matériaux inflammables.

PRUDENCE!

·Les réparations ne peuvent être effectuées que par du personnel qualifié. Réparation incorrecte peut entraîner un danger. La lampe et le cordon d'alimentation doivent être remplacés par le fabricant ou des personnes qualifiées.

·L'installation de l'alimentation CC dans le bateau doit être effectuée par un personnel qualifié. électriciens.

·Les enfants ne doivent pas jouer avec l'appareil. Nettoyage et maintenance utilisateur ne doit pas être fait par des enfants sans surveillance.

·L'appareil peut être utilisé par des enfants âgés de 8 ans et plus et les personnes ayant des capacités physiques, sensorielles ou mentales réduites ou un manque de expérience et connaissances s'ils ont reçu une supervision ou des instructions concernant l'utilisation de l'appareil en toute sécurité et comprendre les dangers.
AVIS!

·Débranchez l'alimentation électrique avant chaque nettoyage et entretien et après chaque utilisation.

·N'utilisez pas d'outils tranchants pour dégivrer ; n'endommagez pas le circuit réfrigérant.

·Risque de piégeage des enfants. Avant de jeter votre vieux réfrigérateur ou congélateur :enlever les portes :laisser les étagères en place pour que les enfants puissent pas facile de monter à l'intérieur.

·Vérifiez si la capacité de refroidissement de l'appareil est adaptée au stockage du aliment ou médicament. Les aliments ne peuvent être stockés que dans leur emballage d'origine ou dans contenants adaptés.

·Si l'appareil reste vide pendant une longue période, éteignez éteindre, décongeler, nettoyer, sécher et laisser la porte ouverte pour éviter la moisissure se développant au sein de l'appareil.

·L'appareil est destiné à être utilisé dans un usage domestique et similaire applications telles que :

-Cuisines du personnel dans les magasins, bureaux et autres environnements de travail ;

-Camping, fermes et par les clients des hôtels, motels et autres environnements résidentiels;

-Environnements de type chambres d'hôtes ;

-Restauration et applications similaires non commerciales.

·Pour éviter la contamination de la boisson, veuillez respecter les instructions suivantes :

-L'ouverture prolongée de la porte peut provoquer une augmentation significative de la température dans les compartiments de l'appareil.

-Nettoyer régulièrement les surfaces pouvant entrer en contact avec les boissons et systèmes de drainage accessibles.

-Conservez la viande et le poisson crus dans des récipients adaptés au réfrigérateur, afin qu'ils n'est pas en contact avec d'autres aliments ni ne goutte sur

eux ; -Conservez la viande et le poisson crus dans des récipients adaptés au réfrigérateur, afin qu'ils n'est pas en contact avec d'autres aliments ni ne coule sur d'autres aliments.

-Si l'appareil frigorifique reste vide pendant une longue période, éteignez éteindre, décongeler, nettoyer, sécher et laisser la porte ouverte pour éviter le développement de moisissures à l'intérieur de l'appareil.



■ Veuillez respecter les réglementations locales concernant l'élimination du Applian pour son réfrigérant inflammable et son gaz de soufflage.

AVERTISSEMENT : Cet appareil contient un agent moussant inflammable cyclopentane :

- 1) Veuillez éviter tout contact avec le feu lorsque vous le transportez et l'utilisez.
- 2) Veuillez demander un entretien à un professionnel en cas de panne de la machine.
- 3) Veuillez l'envoyer à votre station d'élimination désignée locale lorsque vous le jetez il.



AVERTISSEMENT : pendant l'utilisation, l'entretien et la mise au rebut de l'appareil, veuillez prêter attention à un symbole similaire au côté gauche, situé sur l'arrière de l'appareil (panneau arrière ou compresseur) et avec un marquage jaune ou couleur orange. C'est un symbole d'avertissement de risque d'incendie. Il y a des produits inflammables matériaux dans les tuyaux de réfrigérant et les compresseurs. S'il te plaît, sois loin du feu source pendant l'utilisation, l'entretien et l'élimination.

AUTOKÜHLSCHRANK

BENUTZERHANDBUCH

MODELL: NLD30 NLD45 NLD55 NLS35 NLS45 NLS55

SMART CONTROL – FRIDGEAPP-ANLEITUNG

Erster Schritt: Schalten Sie Bluetooth auf Ihrem Smartgerät ein, starten Sie die App und

Klicken Sie auf „Suchen“, um Kühlschränke in der Nähe zu finden.

Zweiter Schritt: Klicken Sie auf das Kühlschranksymbol für die Bluetooth-Kopplung (die App fordert Sie auf

Sie können den Kühlschrank durch Drücken der Set-Taste koppeln



auf der Steuerung des Kühlschranks

Bedienfeld beim ersten Verbinden des Kühlschranks). Nach dem Pairing wird die APP

wechselt zur Hauptschnittstelle, über die Sie den Kühlschrank steuern können.

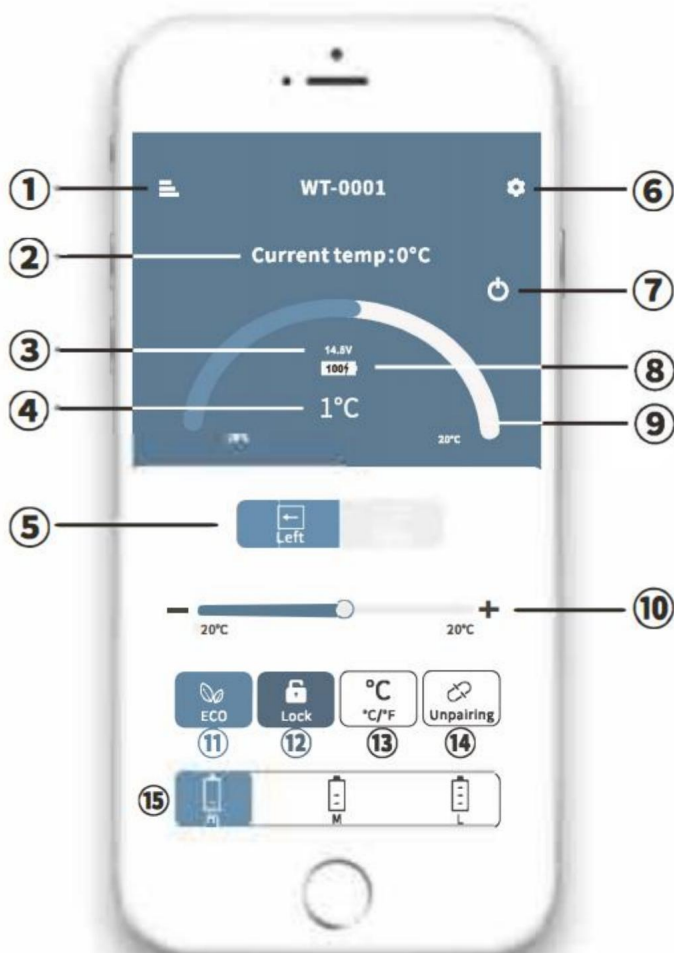

•MENÜ	•Aktueller Akku
•Aktuelle Temperatur	••Temperaturregelung •CO
•Aktuelle Spannung	(Energiesparen) / MAX (Schnellkühlung) •Sperren /
•Zieltemperatur •Schalter	Entsperren
Linkes/Rechtes Fach	•Celsius / Fahrenheit
•SET •ON/OFF	•Kopplung des Geräts aufheben und zur Suche
	zurückkehren •Akkuschutzmodus: Hoch / Mittel
	/Niedrig

Notiz:



*Klicken Sie auf das Schlosssymbol

Klicken Sie in der App auf „Sperren/Entsperren“, um das Bedienfeld am

Kühlschrank zu sperren. Wenn es gesperrt ist, kann der Kühlschrank nur über die App gesteuert werden.

Herunterladen der Anwendung „CAR FRIDGE FREEZER“



IOS







Android

Scannen Sie den QR-Code links oder suchen Sie im APP Store (für Apple-Geräte) oder Google Store (für Android-Geräte) nach der APP „CAR FRIDGE FREEZER“.

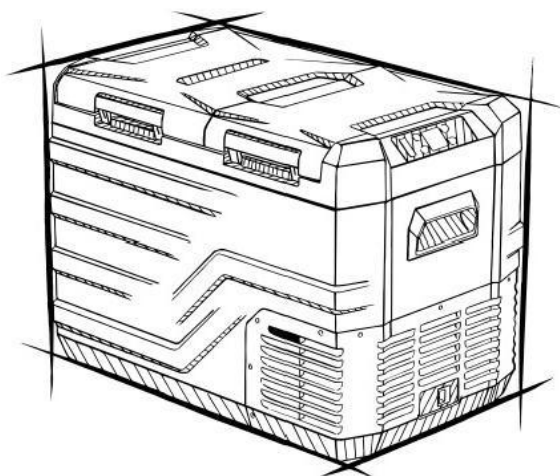
Auto Kühlschrank

MODELL: NLD35 NLD45 NLD55 NLS35 NLS45 NLS55



	<p>Warnung-Um das Verletzungsrisiko zu verringern, muss der Benutzer Lesen Sie die Bedienungsanleitung sorgfältig durch.</p>
 	<p>Dieses Produkt unterliegt den Bestimmungen der europäischen Richtlinie 2012/19/EG. Das Symbol einer durchgestrichenen Mülltonne durch bedeutet, dass das Produkt einer getrennten Entsorgung unterliegt Sammlung in der Europäischen Union. Dies gilt für das Produkt und alle mit diesem Symbol gekennzeichneten Zubehörteile. Produkte mit diesem dürfen nicht mit dem normalen Hausmüll entsorgt werden, sondern müssen an einer Sammelstelle für das Recycling von Elektro- und Elektronikgeräten abgegeben werden. elektronische Geräte</p>

Aufmerksamkeiten

Bevor Sie den Kühlschrank in Betrieb nehmen, lesen Sie bitte diese Anleitung sorgfältig durch und behalte es richtig

1. Reinigen Sie den Kühlschrank vor der Inbetriebnahme innen und außen mit einem feuchten Tuch.
2. Füllen Sie den Kühlschrank nicht mit ätzenden Flüssigkeiten. Gießen Sie nicht direkt Flüssigkeiten in den Kühlschrank.
3. Wenn der Kühlschrank längere Zeit nicht benutzt wird, trennen Sie bitte den Netzteil und halten Sie es trocken.
4. Reinigen Sie den Innenraum regelmäßig, um Gerüche und Bakterien zu vermeiden und

Gewährleistung der Lebensmittelsicherheit.

5. Schalten Sie den Kühlschrank und die Batterie aus, bevor Sie mit dem Wagen ziehen (Wenn mit Batterie).

Anschließen der Stromversorgung

1. Suchen Sie das DC-Netzkabel im Kit. Schließen Sie den DC-Stecker an die Steckdose des der Autokühlschrank.
2. Platzieren Sie die Kühlschränke gut im Auto (Rücksitz, Sitze ...).

3. Verlegen Sie die Netzkabel im Innenraum Ihres Autos. Stecken Sie den Zigarettenanzünder Stecken Sie den Zigarettenanzünderstecker (eine Seite des Netzkabels) in die Öffnung für den Zigarettenanzünder im Auto.



Adapter



Schließen Sie den Zigarettenanzünder im Auto an



DC 12/24V

Den Autokühlschrank anschließen

1. Der Kühlschrank kann an mehr als eine Energiequelle angeschlossen werden.
2. Der Kühlschrank kann direkt an die DC12V/24V-Stromversorgung angeschlossen werden.
3. Wenn der Kühlschrank ein AC100-240V Netzteil verwendet, ein AC-Adapter übernommen werden.

Betrieb eines Autokühlschranks

Komponentendiagramm

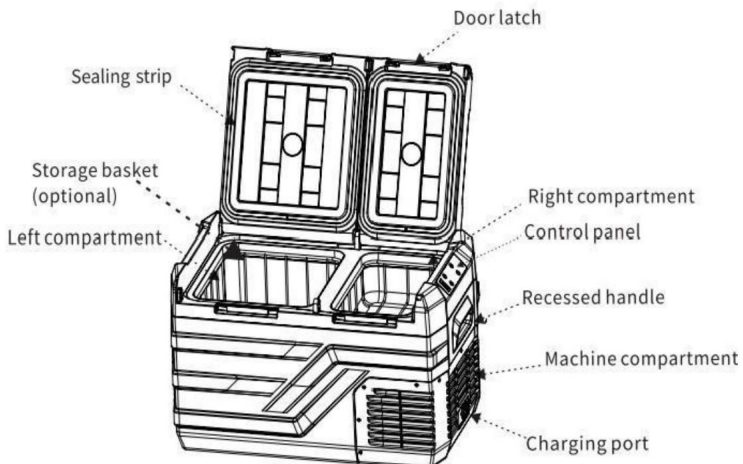

Umgekehrte Türöffnungsrichtung

Die Türöffnungsrichtung kann je nach Bedarf geändert werden. Befolgen Sie hierzu bitte die nachstehenden Anweisungen:

Türdemontage:

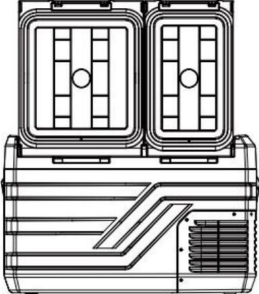
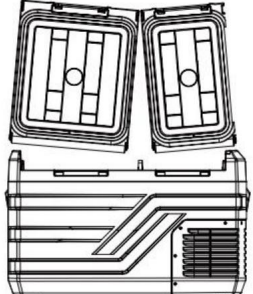
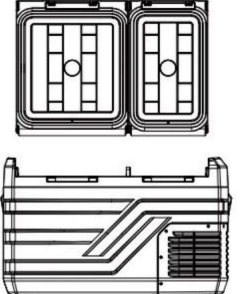
		
Öffnen Sie die Tür in einem 90°-Winkel.	Nimm die Tür ab von einer Seite	Nimm die Tür ab von der anderen Seite

Türmontage:

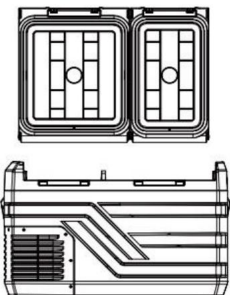
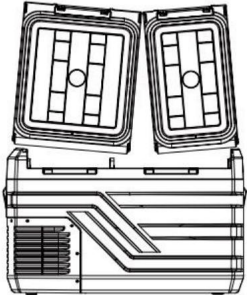
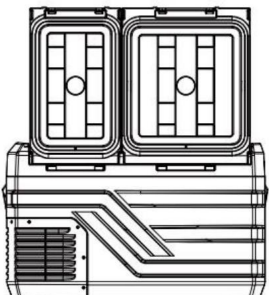
		
Die Tür umkehren Öffnungsrichtung	Richten Sie die Türwelle mit dem Loch auf einer Seite und stecken Sie es	Befestigen Sie die Tür an die andere Seite, Installation abgeschlossen

Funktion und Bedienung

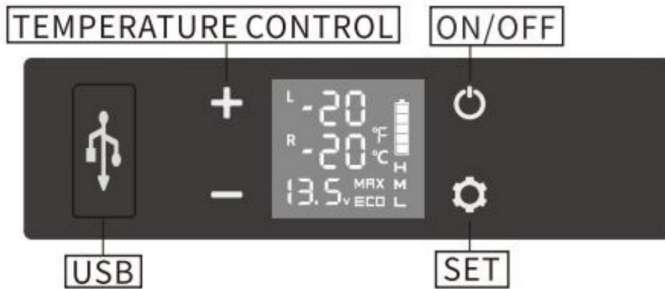

***Hinweis: Das rechte Fach befindet sich auf der Seite, wo sich der Kompressor befindet.**

· **Stromversorgung:** Anschluss an DC 12V/24V oder AC 100-240V Strom (mit dedizierter Adapter).

· **Initialisierung des Displays:** An die Stromversorgung anschließen, den Summer Es wird ein langer Piepton ausgegeben und das Display wird für 2 Sekunden eingeschaltet, dann geben Sie ein der normale Betriebsmodus.

· **Ein-/Ausschalten:** drücken  zum Ein-/Ausschalten.

· **Temperatureinstellung (nur für NLD-Serie):** unter fließendem

drücken, der Bildschirm wird  blinken, dann erneut  drücken, um

die Temperatur des Gefrierfachs einstellen. Wenn der Bildschirm hört auf zu blinken, die angezeigte Temperatur ist die aktuelle Temperatur von dauert es eine Weile, bis die eingestellte Temperatur erreicht ist.

Hinweis: Nur die Temperatur des Gefrierfachs ist einstellbar.

Die Temperatur des Kühlraums ändert sich mit der des Gefrierraums.

(Die Temperatur im Kühlraum ist immer über 0/32).

Temperaturreferenz (basierend auf 25 °C/77 °F Umgebungstemperatur):

Einstellen der Temperatur des Linkes Fach	5/41	-8/17,6	-18/-0,4	-20/-4
	°C	°C	°C	°C
Temperaturreferenz von das richtige Fach	15/59	10/50	5/41	4/39,2
	°F	°F	°F	°F

- **Temperatureinstellung (nur für NLS-Serie):** im laufenden Zustand, lang

Drücken Sie  und gleichzeitig drei Sekunden lang gedrückt halten, um das Gerät ein- und auszuschalten.

das linke Fach, lange drücken und gleichzeitig für drei

Sekunden zum Ein- und Ausschalten des rechten Fachs, zwei Fächer können nicht gleichzeitig ausgeschaltet werden.

Wenn sowohl das linke als auch das rechte Fach im Betriebszustand sind, drücken Sie

 oder  drücken, um die Temperatureinstellung für das linke Fach einzugeben  Zu

Temperatur erhöhen, drücken um Temperatur zu senken, drücken um

Schalter links/rechts Fach. Die Einstellung wird nach dem Stoppen des Betriebs gespeichert für 3 Sekunden. Hinweis: Die angezeigte Temperatur ist die aktuelle Temperatur von die Fächer, es wird eine Weile dauern, bis das Set erreicht ist Temperatur. Temperatureinstellungsbereich: -20–20 °C (-4–68 °F).

- **Kühlmodus:** im Betriebszustand drücken, um MAX (schnell) umzuschalten

Kühlmodus) und Eco (Energiesparmodus). (*Werkseinstellung ist MAX.)

- **Batterieschutzmodus:** im laufenden Zustand 3 Sekunden lang drücken

Sekunden, bis der linke Bildschirm blinkt, dann erneut drücken, um umzuschalten

Hoch (H), Mittel (M) und Niedrig (L) („Werkseinstellung ist Hoch“).

Spannungsreferenz:

EINGANG \ MODUS	Gleichstrom 12 V		Gleichstrom 24 V	
	AUSSCHNEIDEN	EINSCHNEIDEN	AUSSCHNEIDEN	EINSCHNEIDEN
M	8,5 V	10,9 V	21,3 V	22,7V
M	10,1 V	11,4 V	22,3 V	23,7V
H	11,1 V	12,4 V	24,3 V	25,7V

*Die Spannung ist ein theoretischer Wert, es kann zu Abweichungen in verschiedenen

Landschaften.

*Aufgrund der unterschiedlichen Ausgangsspannungen zwischen Fahrzeugen sollte H eingestellt werden wenn das Produkt an die Stromversorgung des Fahrzeugs angeschlossen ist, und M oder L sollte eingestellt werden, wenn Es ist an eine tragbare Batterie oder eine andere Ersatzbatterie angeschlossen.

-Temperatureinheit einstellen: Kühlschrankschalter ausschalten, drei Sekunden lang drücken 

Sekunden, bis E1 angezeigt wird, dann durch erneutes Drücken auf E5 umschalten. Unter E5 







Drücken Sie im **+** **-** Modus, um Celsius oder Fahrenheit auszuwählen.

-Zurücksetzen: Kühlschrankschalter AUSschalten, drei Sekunden lang drücken, bis E1 

wird angezeigt, im E1-Modus lange drücken **+** **-** gleichzeitig für drei

Sekunden, um es zurückzusetzen.

Empfohlene Temperatur für gängige Lebensmittel:

						
Getränke	Obst Gemüse	Feinkost	Wein		Eis Crema	Fleisch
5ÿ/41 ÿ	5~8ÿ/41 ~46ÿ	3~10ÿ/37 ~50ÿ	4ÿ/39ÿ	10ÿ /50ÿ	-10ÿ/1 -4 °C	-18ÿ/ 0ÿ

Dinge zu beachten

Reinigung:

- Schalten Sie zuerst das Gerät aus und ziehen Sie den Stecker, um einen Stromschlag zu vermeiden.
- Reinigen und trocknen Sie das Gerät mit einem feuchten Tuch.
- Weichen Sie den Kühlschrank nicht in Wasser ein und waschen Sie ihn nicht direkt.
- Verwenden Sie beim Reinigen keine Scheuermittel, da diese das Gerät beschädigen.

Lagerung:

Wenn Sie das Gerät über einen längeren Zeitraum nicht verwenden, befolgen Sie bitte die Anweisungen:

- Schalten Sie das Gerät aus und ziehen Sie den Stecker.
- Nehmen Sie alle im Gerät gespeicherten Elemente heraus.
- Wischen Sie überschüssiges Wasser mit einem weichen Lappen ab.
- Stellen Sie den Kühlschrank an einen kühlen und trockenen Ort.
- Lassen Sie den Deckel leicht geöffnet, um Geruchsbildung zu vermeiden.
- Empfohlene Lagerumgebung:

Umgebungstemperatur: 25 °C, Luftfeuchtigkeit: \dot{y} 75 %.

Auftauen:

Feuchtigkeit kann im Inneren des Kühlgeräts oder auf der Verdampfer. Dadurch verringert sich die Kühlleistung. Tauen Sie das Gerät in

Es ist an der Zeit, dies zu vermeiden.

- Schalten Sie zuerst das Gerät aus und ziehen Sie den Stecker, um einen Stromschlag zu vermeiden.
- Nehmen Sie alle im Gerät gespeicherten Elemente heraus.
- Lassen Sie den Deckel offen.
- Tauwasser abwischen.



Benutzen Sie niemals harte oder spitze Werkzeuge, um Eis zu entfernen oder Gegenstände zu lösen, die an Ort und Stelle eingefroren sind.

Methoden zur Fehlerbehebung

Tipp: Wenn sich ungewöhnliche Situationen nicht durch eine einfache Störung beheben lassen Analyse, kontaktieren Sie bitte unseren professionellen Kundenservice für Hilfe.

Probleme	Ursache/Vorschläge
Kühlschrank nicht arbeiten	<ul style="list-style-type: none">· Prüfen Sie, ob der Schalter eingeschaltet ist.· Überprüfen Sie, ob Stecker und Steckdose richtig verbunden sind.· Überprüfen Sie, ob die Sicherung durchgebrannt ist.Überprüfen Sie, ob die Stromversorgung defekt ist· Häufiges Ein- und Ausschalten des Kühlschranks kann zu Startverzögerung des Kompressors

<p>Kühlfächer sind zu warm</p>	<ul style="list-style-type: none"> ·Die Tür wird häufig geöffnet. ·Vor kurzem wurden große Mengen warmer oder heißer Speisen gelagert. ·Der Kühlschrank war lange Zeit nicht angeschlossen.
<p>Lebensmittel sind gefroren</p>	<ul style="list-style-type: none"> ·Die Temperatur war zu niedrig eingestellt
<p>Es gibt "Wasserfluss" Lärm aus dem Inneren des Kühlschranks</p>	<ul style="list-style-type: none"> · Dies ist ein normales Phänomen, das durch den Kühlmittelfluss verursacht wird.
<p>Es gibt Wassertropfen um die Kühlschrankgehäuse oder Türspalt</p>	<ul style="list-style-type: none"> · Es ist ein normales Phänomen, die Feuchtigkeit kondensiert zu Wasser, wenn sie eine kalte Oberfläche des Kühlschranks.
<p>Der Kompressor ist beim Starten etwas laut</p>	<p>Es ist ein normales Phänomen, der Lärm wird reduziert nachdem der Kompressor stabil läuft</p>
<p>Code F1 angezeigt</p>	<ul style="list-style-type: none"> ·Mögliche Ursache: niedrige Spannung am Kühlschrank. <p>Passen Sie den Batterieschutz von Hoch auf Mittel oder von Mittel auf Niedrig an</p>
<p>Code F2 angezeigt</p>	<ul style="list-style-type: none"> ·Mögliche Ursache: Kondensatorlüfter ist überlastet. <p>Trennen Sie den Kühlschrank für 5 Minuten von der Stromversorgung und starten Sie ihn neu. Wenn der Code erneut angezeigt wird, wenden Sie sich zur Wartung an den Hersteller.</p>
<p>Code F3 angezeigt</p>	<ul style="list-style-type: none"> ·Mögliche Ursache: Der Kompressor startet zu häufig <p>Trennen Sie den Kühlschrank für 5 Minuten vom Stromnetz und starten Sie ihn neu. Wenn der Code erneut angezeigt wird, wenden Sie sich für eine Wartung an den Hersteller.</p>
<p>Code F4 angezeigt</p>	<ul style="list-style-type: none"> · Mögliche Ursache: Kompressor springt nicht an. <p>Kühlschrank 5 Minuten lang von der Stromversorgung trennen und neu starten.</p>

	Wenn der Code erneut angezeigt wird, wenden Sie sich an den Hersteller. Service
Code F5 angezeigt	-Mögliche Ursache:Überhitzung des Kompressors &Elektronik Trennen Sie den Kühlschrank für 5 Minuten und Neustart. Wenn der Code erneut angezeigt wird, wenden Sie sich an den Hersteller. Service
Code F6 angezeigt	-Mögliche Ursache:Es kann kein Parameter erkannt werden durch der Controller Trennen Sie den Kühlschrank für 5 Minuten &Neustart Wenn der Code erneut angezeigt wird, wenden Sie sich an den Hersteller, um Service
Code F7 oder F8 angezeigt	-Mögliche Ursache:Temperatursensor ist defekt Kontaktieren Sie den Hersteller für den Service

Packliste

NEIN.	Artikel		Anmerkung
1	Kühlschrank	Menge 1 Satz	
2	Zigaretendraht	1 Satz	
3	Netzteil	1 Satz	
4	Handbuch	1 Stück	

Vorschläge verwenden

1. Wenn Sie eine Backup-Batterie haben, können Sie jede gewünschte Temperatur aufrechterhalten.
unter allen Umständen ohne Bedenken eingestellt werden.
2. Wenn Sie Eiscreme einfüllen, stellen Sie die Temperatur bitte auf die niedrigste Stufe ein.
muss längere Zeit eingeschaltet sein.
3. Verhindern Sie die gesundheitlichen Probleme durch das Trinken von Flaschenwasser, die durch hohe
Temperaturen.

4. Tiefkühlkost, seltene Meeresfrüchte und Fahrzeugkühlschränke lassen gefrorene frische Lebensmittel begleiten die Reise.

5. Gesundheitsprodukte, Insulin und importierte Medikamente müssen gekühlt werden, und die genaue Temperaturkontrolle der Kühlschränke an Bord wird Gesundheit auf dem Weg.

6. Die Teeblätter bleiben im Autokühlschrank effektiv frisch und Sie können während der Autotour jederzeit frischen und köstlichen Tee trinken.

7. Die beste Lagertemperatur für Rotwein beträgt 10 °C – 18 °C (50 – 64,4 °F).

Die präzise Temperaturregelung des Autokühlschranks kann effektiv

Achten Sie auf die Lagertemperatur des Rotweins.

8. Die Lagerzeit von hochwertigem Obst im Auto im Hochsommer

Temperaturen werden mindestens 2 Stunden betragen. Die Lagerzeit ist kürzer, auch wenn

die Klimaanlage ist eingeschaltet. Die Verwendung eines Autokühlschranks kann effektiv

hochwertiges Obst konservieren.

9. Die Beschichtung hochwertiger Sonnenbrillen fällt unter der hohen

Temperaturen im Sommer. Der Autokühlschrank ist ein idealer Ort, um ihn aufzustellen.

10. Hochwertige Kosmetika verderben bei hohen Temperaturen schnell in

das Auto. Nehmen Sie Kosmetika mit ins Auto; der Autokühlschrank ist Ihr besserer Auswahl.

Sicherheitsvorkehrungen



WARNUNG!

Bei sichtbaren Schäden darf das Gerät nicht in Betrieb genommen werden.

- Blockieren Sie die Lücken im Kühlschrank nicht mit Gegenständen wie Nadeln, Drähten usw.
- Setzen Sie das Gerät nicht dem Regen aus und tauchen Sie es nicht in Wasser.
- Stellen Sie das Gerät nicht in die Nähe von offenem Feuer oder anderen Wärmequellen. (Heizungen, direkte Sonneneinstrahlung, Gasöfen usw.)
- Lagern Sie keine explosiven Stoffe wie Spraydosen mit brennbarem Treibmittel.

· Stellen Sie sicher, dass das Netzkabel trocken ist und nicht eingeklemmt oder beschädigt ist.
mehrere tragbare Steckdosen oder tragbare Netzteile auf der Rückseite des
das Gerät.

· Überprüfen Sie, ob die Spannungsangabe auf dem Typenschild mit der des
Das Gerät darf nur mit der Stromversorgung verwendet werden, die
mit dem Gerät mitgelieferte Einheit.

· Benutzen Sie keine Elektrogeräte in den Lebensmittelfächern von
das Gerät, es sei denn, sie sind vom Typ, der vom
Hersteller.

· Nach dem Auspacken und vor dem Einschalten muss das Gerät auf eine
ebenen Fläche für mehr als 6 Stunden.

· Achten Sie darauf, dass das Gerät während des Betriebs waagrecht steht. Die Neigung
Der Winkel muss bei Dauerbetrieb kleiner als 5° und bei Dauerbetrieb kleiner als 45° sein.
kurze Laufzeit.

· Beachten Sie die Lüftungsöffnungen im Gerätegehäuse oder in der Einbaukonstruktion
frei von Hindernissen.

· Bewahren Sie die Geräte stabil auf dem Boden oder im Auto auf. Lassen Sie sie nicht kopfüber ab.
runter.

· Achten Sie beim Aufstellen des Gerätes darauf, dass das Netzkabel nicht eingeklemmt wird oder
beschädigt.

· Orten Sie keine Mehrfachsteckdosen oder tragbaren Netzteile
an der Rückseite des Geräts.

· Kinder können sich einklemmen. Bevor Sie Ihren alten Kühlschrank oder
Gefrierschrank: *Türen abnehmen.

*Lassen Sie die Regale an Ort und Stelle, damit Kinder nicht so leicht hineinklettern können.

· Benutzen Sie keine mechanischen Geräte oder andere Mittel zur Beschleunigung des

Verwenden Sie zum Auftauen keine anderen Verfahren als die vom Hersteller empfohlenen.



:Brandgefahr/Gefahr durch brennbare Materialien.

VORSICHT!

· Reparaturen dürfen nur von qualifiziertem Personal durchgeführt werden. Falsche Reparatur kann eine Gefahr darstellen. Die Lampe und das Netzkabel müssen durch den vom Hersteller oder von qualifiziertem Personal durchgeführt werden.

· Die Installation der Gleichstromversorgung im Boot muss von qualifiziertem Elektriker.

· Kinder dürfen nicht mit dem Gerät spielen. Reinigung und Benutzerwartung dürfen nicht von Kindern ohne Aufsicht durchgeführt werden.

· Das Gerät kann von Kindern ab 8 Jahren verwendet werden und Personen mit eingeschränkten körperlichen, sensorischen oder geistigen Fähigkeiten oder Mangel an Erfahrung und Wissen, wenn sie beaufsichtigt oder unterwiesen wurden über die sichere Verwendung des Geräts informiert sind und die Gefahren verstehen.

BEACHTEN!

· Trennen Sie vor jeder Reinigung und Wartung die Stromversorgung und nach jedem Gebrauch.

· Zum Auftauen keine scharfen Werkzeuge verwenden; den Kältemittelkreislauf nicht beschädigen.

· Kinder können sich einklemmen. Bevor Sie Ihren alten Kühlschrank oder Gefrierschrank: Türen abnehmen; Ablagen an Ort und Stelle lassen, damit Kinder nicht leicht hineinklettern.

· Prüfen Sie, ob die Kühlleistung des Geräts für die Lagerung der Lebensmittel oder Medikamente. Lebensmittel dürfen nur in der Originalverpackung oder in geeigneten Behältern.

· Wenn das Gerät längere Zeit leer steht, schalten Sie ausschalten, abtauen, reinigen, trocknen und die Tür offen lassen, um Schimmel vorzubeugen im Gerät entstehen.

· Das Gerät ist für den Gebrauch im Haushalt und ähnlichen Anwendungen wie: -

Personalküchenbereiche in Geschäften, Büros und anderen Arbeitsumgebungen; - Camping, Bauernhöfe und von Kunden in Hotels, Motels und anderen Wohnumgebungen; - Bed-and-

Breakfast-Umgebungen; - Catering und ähnliche Anwendungen außerhalb des Einzelhandels.

· Um eine Verunreinigung des Getränks zu vermeiden, beachten Sie bitte die folgenden Anweisungen:

-Längeres Öffnen der Tür kann zu einer deutlichen Erhöhung der Temperatur in den Fächern des Geräts.

-Reinigen Sie regelmäßig Oberflächen, die mit Getränken in Berührung kommen können und zugängliche Entwässerungssysteme.

- Lagern Sie rohes Fleisch und Fisch in geeigneten Behältern im Kühlschrank, so dass es nicht mit anderen Lebensmitteln in Berührung kommt oder darauf tropft; - Lagern Sie rohes Fleisch und Fisch in geeigneten Behältern im Kühlschrank, nicht mit anderen Lebensmitteln in Berührung kommt oder darauf tropft.

-Wenn das Kühlgerät längere Zeit leer steht, schalten Sie ausschalten, abtauen, reinigen, trocknen und die Tür offen lassen, um Schimmelbildung zu vermeiden im Gerät.



Bitte beachten Sie die örtlichen Vorschriften zur Entsorgung des Gerät wegen seines brennbaren Kühlmittels und Treibgases.

WARNUNG: Dieses Gerät enthält brennbares Schaummittel Cyclopentan:

- 1) Bitte vermeiden Sie Kontaktfeuer beim Transport und Gebrauch.
- 2) Bitte wenden Sie sich bei einer Störung der Maschine an einen Fachmann zur Wartung.
- 3) Bitte schicken Sie es bei der Entsorgung an Ihre örtliche Entsorgungsstation.

Es.



ACHTUNG: Achten Sie bei der Verwendung, Wartung und Entsorgung des Gerätes auf ein Symbol ähnlich dem auf der linken Seite, das sich auf auf der Geräterückseite (Rückwand oder Kompressor) und mit gelben oder orange Farbe. Es ist ein Warnsymbol für Brandgefahr. Es gibt brennbare Materialien in Kältemittelleitungen und Kompressoren. Bitte seien Sie weit weg Feuer Quelle während der Verwendung, Wartung und Entsorgung.

FRIGORIFERO PER AUTO

MANUALE D'USO

MODELLO: NLD30 NLD45 NLD55 NLS35 NLS45 NLS55

SMART CONTROL - ISTRUZIONI PER L'APP FRIDGE

Primo passo: attiva il Bluetooth sul tuo dispositivo smart; avviare l'APP e

fai clic su "Cerca" per trovare i frigoriferi nelle vicinanze.

Secondo passaggio: fare clic sull'icona del frigorifero per l'accoppiamento Bluetooth (l'APP lo richiederà

è possibile associare il frigorifero premendo il pulsante set



sul controllo del frigorifero

pannello quando si collega il frigorifero per la prima volta). Dopo l'associazione, l'APP

passerà all'interfaccia principale consentendoti di controllare il frigorifero.

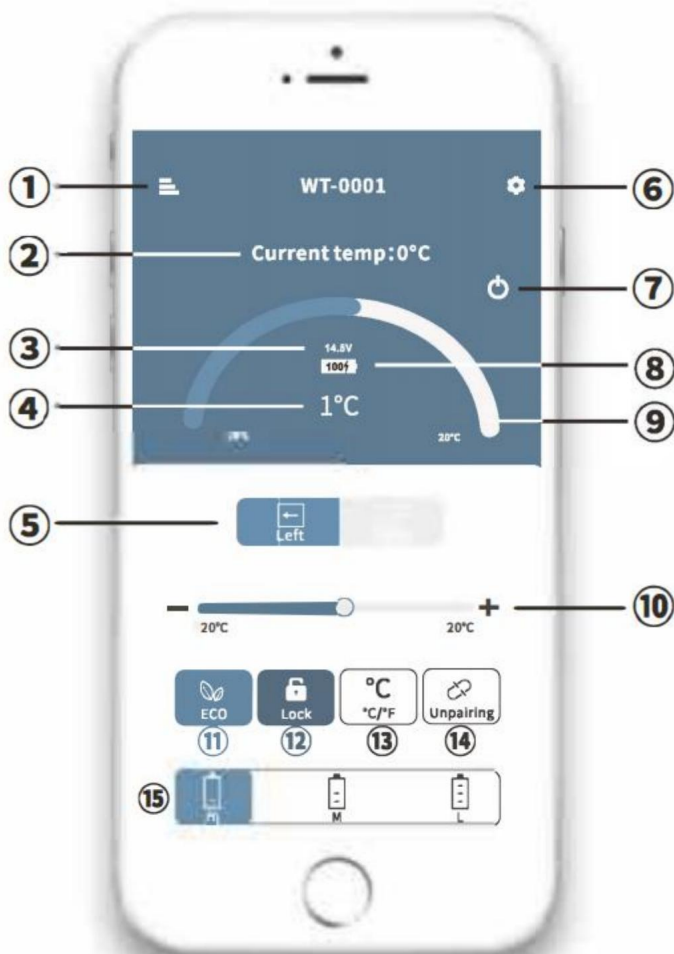

•MENU •Temperatura attuale •Tensione attuale •Temperatura target •Interruttore scomparto sinistro/destro •SET •ON/ OFF	•Batteria attuale ••Controllo della temperatura •CO (risparmio energetico) / MAX (raffreddamento rapido) •Blocca / Sblocca •Celsius / Fahrenheit •Annulla l'associazione del dispositivo e torna alla ricerca •Modalità di protezione della batteria: Alta / Media /Basso
---	--

Nota:



*Fai clic sull'icona del lucchetto sull'APP per bloccare/sbloccare il pannello di controllo del frigorifero, se bloccato, il frigorifero può essere controllato solo dall'APP.

Download dell'applicazione "FRIGORIFERO PER AUTO".



iOS







Androide

Scansiona il codice QR a sinistra oppure cerca l'APP "CAR FRIDGE FREEZER" nell'APP Store (per dispositivi Apple) o nel Google Store (per dispositivi Android).

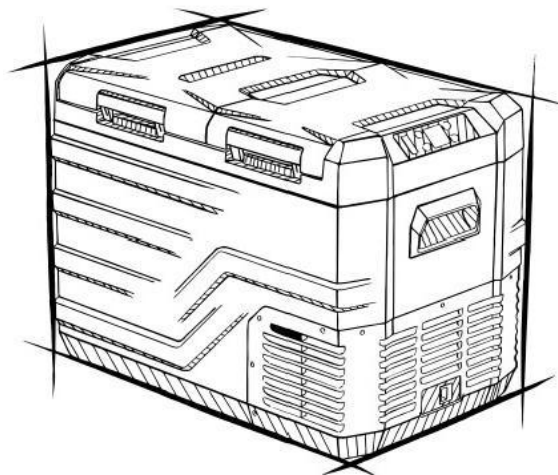
Frigorifero per auto

MODELLO: NLD35 NLD45 NLD55 NLS35 NLS45 NLS55



	<p>Avvertenza: per ridurre il rischio di lesioni, l'utente deve leggere attentamente il manuale di istruzioni.</p>
 	<p>Questo prodotto è soggetto alle disposizioni della Direttiva Europea 2012/19/CE. Il simbolo che mostra un bidone della spazzatura barrato attraverso indica che il prodotto necessita di raccolta differenziata raccolta nell'Unione Europea. Questo vale per il prodotto e tutti gli accessori contrassegnati da questo simbolo. Prodotti contrassegnati come tali non possono essere smaltiti con i normali rifiuti domestici, ma devono essere portati in un punto di raccolta per il riciclaggio di materiale elettrico e dispositivi elettronici</p>

Attenzioni

Prima di utilizzare il frigorifero, leggere attentamente questo manuale e tenerlo correttamente

1. Prima di utilizzare il frigorifero, pulirlo internamente ed esternamente con un panno umido stoffa.
2. Non riempire il frigorifero con liquidi corrosivi. Non versare direttamente liquidi nel frigorifero.
3. Quando il frigorifero non viene utilizzato per un lungo periodo, scollegare il cavo alimentazione e tenerlo asciutto.
4. Pulire regolarmente la camera interna per evitare odori e batteri garantire la sicurezza alimentare.
5. Spegnerne il frigorifero e la batteria prima di tirare con il carrello (Se presente batteria).

Collegare l'alimentatore

1. Trova il cavo di alimentazione CC nel kit. Collegare la spina CC alla presa di corrente di il frigorifero dell'auto.
2. Posizionare bene i frigoriferi nell'auto (backup, sedili...).

3. Disporre i cavi di alimentazione in base allo spazio interno dell'auto. Inserisci la sigaretta spina dell'accendisigari (un lato del cavo di alimentazione) nel foro dell'accendisigari dell'auto.



Adattatore



Collegare l'accendisigari dell'auto



DC 12/24V

Collega il frigorifero dell'auto

1. Il frigorifero può essere collegato a più fonti di energia.
2. Il frigorifero può essere collegato direttamente all'alimentazione DC12V/24V.
3. Se il frigorifero viene utilizzato con un alimentatore CA 100-240 V, un adattatore CA dovrebbe essere adottato.

Funzionamento del frigorifero per auto

Diagramma dei componenti

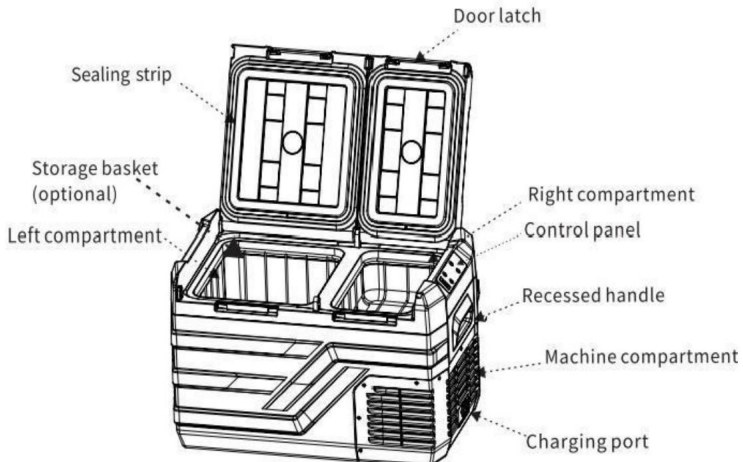

Invertire il senso di apertura della porta

La direzione di apertura della porta può essere modificata in base alle effettive esigenze, seguire le istruzioni seguenti:

Smontaggio della porta:

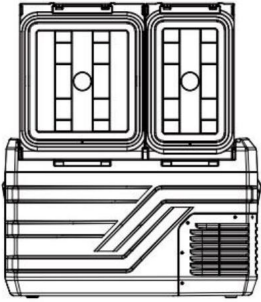
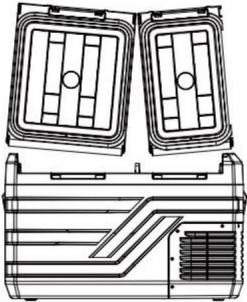
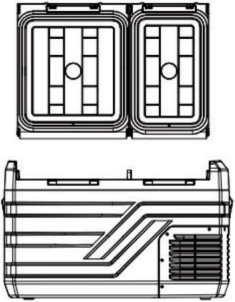
		
Aprire la porta con un angolo di 90°	Togli la porta da un lato	Togli la porta Dall'altra parte

Installazione della porta:

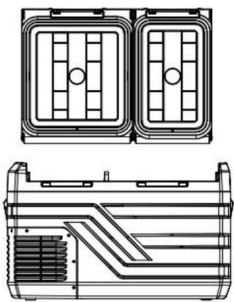
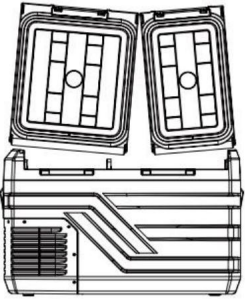
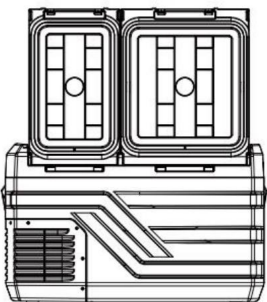
		
Invertire la porta direzione di apertura	Allineare l'albero della porta con il foro su uno lato e inserirlo	Fissare la porta dall'altro lato, installazione terminata

Funzione e funzionamento

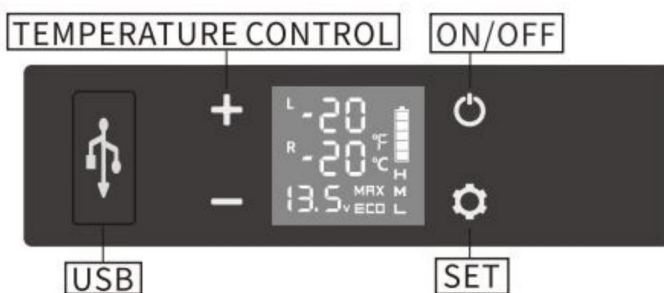

***Nota: il vano destro è sul lato dove si trova il compressore.**

-Alimentazione: collegare all'alimentazione CC 12 V/24 V o CA 100-240 V (utilizzando adattatore dedicato).

- Inizializzazione dello schermo di visualizzazione: collegare all'alimentazione, al cicalino verrà emesso un lungo segnale acustico e il display resterà acceso per 2 secondi, quindi accedere la modalità operativa normale.

-Accensione/spengimento: premere  per accendere/spengere.

-Impostazione della temperatura (solo per la serie NLD): sotto la funzione

stato, premere  o , lo schermo apparirà  o  lampeggiare, quindi premere  o  nuovo o per

regolare la temperatura del vano congelatore. Quando sullo schermo smette di lampeggiare, la temperatura visualizzata è la temperatura attuale di gli scomparti, ci vorrà un po' di tempo per raggiungere la temperatura impostata.

Nota: è regolabile solo la temperatura del vano congelatore la temperatura del vano frigorifero cambia con il congelatore scomparto frigorifero (La temperatura dello scomparto frigorifero è sempre superiore a 0 °/32 °).

Riferimento di temperatura (basato su una temperatura ambiente di 25 °/77 °):

Impostazione della temperatura del Scomparto sinistro	5 °/41 °	-8 °/17,6 °	-18°/-0,4 °	-20°/-4 °
Riferimento di temperatura di lo scomparto destro	15 °/59 ° 10 °/50°F	5 °/41°F		4°/39,2 °

-Impostazione della temperatura (solo per la serie NLS): in stato di funzionamento, lungo

premere  e contemporaneamente per tre secondi per accendere/spegnere

lo scomparto sinistro, premere a lungo e contemporaneamente per tre

secondi per accendere/spegnere lo scomparto destro, due scomparti non possono essere spenti contemporaneamente.

Quando entrambi gli scomparti sinistro e destro sono impostati in stato di funzionamento, premere

 o  per accedere all'impostazione della temperatura dello scomparto sinistro, premere  A

aumentare la temperatura, premere  per diminuire la temperatura e premere per 

commutare lo scomparto sinistro/destro. L'impostazione verrà salvata dopo l'interruzione del funzionamento

per 3 secondi. Nota: la temperatura visualizzata è la temperatura attuale di

gli scomparti, ci vorrà un po' per raggiungere il set

temperatura. Intervallo di impostazione della temperatura: -20~20°C (-4~68°F).

-Modalità di raffreddamento: in stato di funzionamento, premere  per commutare MAX (veloce modalità raffreddamento) ed Eco (modalità risparmio energetico). (*L'impostazione di fabbrica è MAX.)

-Modalità di protezione della batteria: in stato di funzionamento, premere a lungo per 3

secondi finché la schermata sinistra non lampeggia, quindi premere  di nuovo per cambiare

Alto (H), Medio (M) e Basso (L) (*L'impostazione di fabbrica è Alta).

Riferimento di tensione:

MODALITÀ \ INGRESSO	CC 12 V				CC 24 V	
	TAGLIA	TAGLIA	TAGLIA	TAGLIA	TAGLIA	
I	8,5 V	10,9 V		21,3 V		22,7 V
M	10,1 V	11,4 V		22,3 V		23,7 V
H	11,1 V	12,4 V		24,3 V		25,7 V

*La tensione è un valore teorico, potrebbe esserci una deviazione diversa

scenari.

*A causa delle diverse tensioni di uscita tra i veicoli, è necessario impostare H quando il prodotto è collegato all'alimentazione dell'auto e M o L devono essere impostati quando è collegato ad una batteria portatile o ad altra batteria di riserva.

-Impostazione dell'unità di temperatura: spegnere il frigorifero, premere a lungo per tre volte 







secondi finché non viene visualizzato E1, quindi passare a E5 premendo nuovamente . Sotto E5

modalità, premere  o  per selezionare Celsius o Fahrenheit.

-Reset: spegnere il frigorifero, premere a lungo per tre secondi fino a E1 

visualizza, in modalità E1, premere a lungo   contemporaneamente per tre secondi per reimpostarlo.

Temperatura consigliata per i cibi comuni:

						
Bevande	Vino di prelibatezze di frutta e verdura				Ghiaccio crema	Carne
5 ÷/41 ÷	5~8÷/41 ~46÷	3~10÷/37 ~50÷	4 ÷/39 ÷	10 ÷ /50÷	-10÷/1 4 ÷	-18÷/ 0 ÷

Cose da notare

Pulizia:

- Spegnere e scollegare prima il dispositivo per evitare scosse elettriche.
- Utilizzare un panno umido per pulire il dispositivo e asciugarlo.
- Non immergere il frigorifero in acqua e non lavarlo direttamente.
- Non utilizzare detergenti abrasivi durante la pulizia poiché potrebbero farlo danneggiare il dispositivo.

Magazzinaggio:

Se il dispositivo non verrà utilizzato per un lungo periodo, seguire le istruzioni: -Spegner e scollegare il dispositivo.

·Estrarre tutti gli oggetti memorizzati nel dispositivo.

·Asciugare l'acqua in eccesso con uno straccio morbido.

·Mettere il frigorifero in un luogo fresco e asciutto.

·Lasciare il coperchio leggermente aperto per evitare la formazione di odori.

·Ambiente di conservazione consigliato:

temperatura ambiente: 25 °C, umidità ambientale: $\leq 75\%$.

Scongelamento:

L'umidità può formare brina all'interno del frigorifero o sul evaporatore. Ciò riduce la capacità di raffreddamento. Sbrinare il dispositivo buon momento per evitarlo.

·Spegner e scollegare prima il dispositivo per evitare scosse elettriche.

·Estrarre tutti gli oggetti memorizzati nel dispositivo.

·Tenere il coperchio aperto.

·Asciugare l'acqua scongelata.



Non utilizzare mai strumenti duri o appuntiti per rimuovere il ghiaccio o per allentare oggetti che sono congelati sul posto.

Metodi di risoluzione dei problemi

Consiglio: Se le situazioni anomale non possono essere risolte attraverso un semplice guasto analisi, ti preghiamo di contattare il servizio clienti professionale per assistenza.

Problemi	Causa/Suggerimenti
Il frigorifero si non funziona	<ul style="list-style-type: none">·Controllare se l'interruttore è acceso.·Controllare se la spina e la presa sono collegate bene.·Controllare se il fusibile è bruciato.Controllare se l'alimentazione elettrica non funziona correttamente·Accendere/spegnere frequentemente il frigorifero può causare ritardo di avvio del compressore

<p>Gli scomparti del frigorifero sono troppo caldi</p>	<p>·La porta viene aperta frequentemente. ·È stata conservata recentemente una grande quantità di cibo caldo o bollente. ·Il frigorifero è rimasto scollegato per molto tempo</p>
<p>Il cibo è congelato</p>	<p>·La temperatura è stata impostata troppo bassa</p>
<p>C'è un "flusso d'acqua" rumore proveniente dall'interno frigorifero</p>	<p>·È un fenomeno normale, causato dal flusso di refrigerante.</p>
<p>Ci sono gocce d'acqua intorno al rivestimento del frigorifero o spazio tra le porte</p>	<p>·È un fenomeno normale, l'umidità si condensa in acqua quando viene a contatto con un raffreddore superficie del frigorifero.</p>
<p>Il compressore è leggermente rumoroso all'avvio</p>	<p>È un fenomeno normale, il rumore sarà ridotto dopo che il compressore funziona stabilmente</p>
<p>Viene visualizzato il codice F1</p>	<p>·Possibile causa: bassa tensione al frigorifero. Regola la protezione della batteria da Alta a Media o da Media a Bassa</p>
<p>Viene visualizzato il codice F2</p>	<p>·Possibile causa: ventola del condensatore sovraccarica. Scollegare l'alimentazione dal frigorifero per 5 minuti e riavviare. Se il codice viene visualizzato nuovamente, contattare il produttore per assistenza</p>
<p>Viene visualizzato il codice F3</p>	<p>·Possibile causa: il compressore si avvia troppo frequentemente Scollegare l'alimentazione dal frigorifero per 5 minuti e riavviare. Se il codice viene visualizzato nuovamente, contattare il produttore per assistenza</p>
<p>Viene visualizzato il codice F4</p>	<p>·Possibile causa: il compressore non si avvia. Scollegare l'alimentazione dal frigorifero per 5 minuti e riavviarlo.</p>

	Se il codice viene visualizzato nuovamente, contattare il produttore per servizio
Viene visualizzato il codice F5	<p>·Possibile causa: surriscaldamento del compressore &elettronica Scollegare l'alimentazione dal frigorifero per 5 minuti e riavviare.</p> <p>Se il codice viene visualizzato nuovamente, contattare il produttore per servizio</p>
Viene visualizzato il codice F6	<p>·Possibile causa: nessun parametro può essere rilevato il controller Scollegare l'alimentazione dal frigorifero per 5 minuti e riavviare</p> <p>Se il codice viene visualizzato nuovamente, contattare il produttore per servizio</p>
Codice F7 o F8 visualizzato	<p>·Possibile causa: sensore di temperatura difettoso</p> <p>Contattare il produttore per assistenza</p>

Lista imballaggio

NO.	Articolo		Osservazione
1	Frigorifero	Quantità 1 set	
2	Filo di sigaretta	1 set	
3	Adattatore di alimentazione	1 set	
4	Manuale	1 pz	

Usa i suggerimenti

1. Se dotato di batteria di riserva, è possibile mantenere qualsiasi temperatura desiderata impostare in qualsiasi circostanza senza preoccupazioni.
2. Quando si posiziona il gelato, regolare la temperatura al minimo; Esso deve essere acceso per molto tempo.
3. Prevenire i problemi di salute derivanti dal consumo di acqua in bottiglia causati dall'effetto sballato temperature.

4. Alimenti congelati, frutti di mare rari e frigoriferi montati su veicoli congelati cibi freschi accompagnano il viaggio.

5. I prodotti sanitari, l'insulina e i farmaci importati devono essere refrigerati e il controllo preciso della temperatura dei frigoriferi di bordo accompagnerà salute lungo la strada.

6. Le foglie di tè vengono effettivamente mantenute fresche nel frigorifero dell'auto e tu puoi bere un tè fresco e delizioso in qualsiasi momento durante il tour senza guida.

7. La migliore temperatura di conservazione del vino rosso è 10 °C - 18 °C (50 - 64,4 °F).

Il controllo preciso della temperatura del frigorifero dell'auto può essere efficace garantire la temperatura di conservazione del vino rosso.

8. Il tempo di conservazione della frutta di alta qualità in macchina in piena estate le temperature saranno di almeno 2 ore. Anche se il tempo di conservazione è più breve il condizionatore è acceso. L'uso di un frigorifero per auto può essere efficace conservare frutta di alta qualità.

9. Il rivestimento degli occhiali da sole di alta qualità cadrà sotto gli occhiali temperatura in estate. Il frigorifero dell'auto è il luogo ideale dove posizionarlo.

10. I cosmetici di alta qualità si deteriorano rapidamente alle alte temperature l'auto. Portare cosmetici con l'auto; il frigorifero dell'auto sarà il tuo meglio scelta.

Misure di sicurezza



AVVERTIMENTO!

Non utilizzare l'apparecchio se è visibilmente danneggiato.

·Non bloccare gli spazi vuoti del frigorifero con oggetti come spilli, fili, ecc.

·Non esporre l'apparecchio alla pioggia e non immergerlo nell'acqua.

·Non posizionare l'apparecchio vicino a fiamme libere o altre fonti di calore (riscaldatori, luce solare diretta, forni a gas, ecc.)

·Non conservare sostanze esplosive come bombolette spray con sostanze infiammabili propellente.

·Assicurarsi che il cavo di alimentazione sia asciutto e non intrappolato o danneggiato. Non individuare più prese mobili o alimentatori portatili nella parte posteriore l'apparecchio.

·Controllare che la tensione indicata sulla targhetta corrisponda a quella di l'alimentazione elettrica. L'apparecchio deve essere utilizzato esclusivamente con l'alimentazione elettrica unità fornita con l'apparecchio.

·Non utilizzare apparecchi elettrici all'interno degli scomparti per la conservazione degli alimenti l'apparecchio, a meno che non siano del tipo consigliato dal produttore.

·Una volta disimballato e prima di accenderlo, l'apparecchio deve essere posizionato su a superficie piana per più di 6 ore.

·Assicurarsi che l'apparecchio rimanga in posizione orizzontale quando è in funzione. L'inclinazione l'angolo deve essere inferiore a 5° per il funzionamento prolungato ed essere inferiore a 45° per breve tempo di esecuzione.

·Mantenere le aperture di ventilazione nell'involucro dell'unità o nella struttura ad incasso privo di ostacoli.

·Tenere gli apparecchi stabili a terra o in macchina; non scaricare capovolti giù.

·Quando si posiziona l'apparecchio, assicurarsi che il cavo di alimentazione non sia intrappolato o danneggiato.

·Non individuare prese multiple portatili o alimentatori portatili nella parte posteriore dell'apparecchio.

·Rischio di intrappolamento dei bambini. Prima di buttare via il tuo vecchio frigorifero o congelatore: *Togliere le porte.

*Lasciare i ripiani in posizione in modo che i bambini non possano entrarvi facilmente.

·Non utilizzare dispositivi meccanici o altri mezzi per accelerare la processo di scongelamento diverso da quelli consigliati dal produttore.



:Rischio di incendio/materiali infiammabili.

ATTENZIONE!

·Le riparazioni possono essere eseguite solo da personale qualificato. Riparazione errata può causare pericolo. La lampada e il cavo di alimentazione devono essere sostituiti da produttore o persone qualificate.

·L'installazione dell'alimentazione CC nell'imbarcazione deve essere gestita da personale qualificato elettricisti.

·I bambini non devono giocare con l'apparecchio. Pulizia e manutenzione da parte dell'utente non deve essere effettuato da bambini senza supervisione.

·L'apparecchio può essere utilizzato da bambini di età pari o superiore a 8 anni e persone con capacità fisiche, sensoriali o mentali ridotte o prive di capacità esperienza e conoscenza se hanno ricevuto supervisione o istruzioni informazioni sull'uso sicuro del dispositivo e comprenderne i pericoli.

AVVISO!

·Scollegare l'alimentazione prima di ogni pulizia e manutenzione e dopo ogni utilizzo.

·Non utilizzare strumenti affilati per sbrinare; Non danneggiare il circuito frigorifero.

·Rischio di intrappolamento dei bambini. Prima di buttare via il tuo vecchio frigorifero o congelatore:togliere le porte:lasciare i ripiani al loro posto in modo che possano farlo i bambini non si arrampica facilmente all'interno.

·Controllare se la capacità di raffreddamento dell'apparecchio è adatta alla conservazione del alimenti o medicinali. Gli alimenti possono essere conservati solo nella confezione originale o in contenitori idonei.

·Se l'apparecchio viene lasciato vuoto per lunghi periodi, cambiarlo spegnere, scongelare, pulire, asciugare e lasciare la porta aperta per evitare la formazione di muffe svilupparsi all'interno dell'apparecchio.

·L'apparecchio è destinato all'uso domestico e similare applicazioni quali: - Aree

cucina per il personale in negozi, uffici e altri ambienti di lavoro; -Campeggio,Agriturismi e da clienti in alberghi,motel e altro

ambienti residenziali; -Ambienti

tipo bed and breakfast; -Catering e applicazioni

simili non al dettaglio.

·Per evitare la contaminazione della bevanda, rispettare le seguenti istruzioni:

-L'apertura prolungata della porta può provocare un notevole aumento della temperatura nei vani dell'apparecchio.

-Pulire regolarmente le superfici che possono entrare in contatto con bevande e sistemi di drenaggio accessibili.

-Conservare la carne e il pesce crudi in appositi contenitori nel frigorifero, in modo che non venga a contatto né goccioli su altri alimenti;

-Conservare la carne e il pesce crudi in appositi contenitori nel frigorifero, in modo che non venga a contatto né goccioli su altri alimenti.

-Se l'apparecchio di refrigerazione viene lasciato vuoto per lunghi periodi, cambiarlo spegnere, scongelare, pulire, asciugare e lasciare la porta aperta per evitare lo sviluppo di muffa all'interno dell'apparecchio.



■ Si prega di rispettare le normative locali relative allo smaltimento del refrigerante infiammabile e gas espandente.

AVVERTENZA: questo apparecchio contiene agente schiumogeno infiammabile ciclopentano:

- 1) Evitare il contatto con il fuoco durante il trasporto e l'utilizzo.
- 2) In caso di guasto della macchina, rivolgersi ad un professionista per la manutenzione.
- 3) Si prega di inviarlo al centro di smaltimento locale designato al momento dello smaltimento

Esso.



ATTENZIONE: Durante l'uso, la manutenzione e lo smaltimento dell'apparecchio, prestare attenzione a un simbolo simile a quello sul lato sinistro, che si trova sul retro dell'apparecchio (pannello posteriore o compressore) e con il giallo o colore arancione. È un simbolo di pericolo di incendio. Ci sono sostanze infiammabili materiali nei tubi del refrigerante e nei compressori. Per favore, stai lontano dal fuoco fonte durante l'uso, la manutenzione e lo smaltimento.

REFRIGERADOR DE COCHE

MANUAL DE USUARIO

MODELO: NLD30 NLD45 NLD55 NLS35 NLS45 NLS55

CONTROL INTELIGENTE - INSTRUCCIONES DE FRIDGEAPP

Primer paso: active el Bluetooth en su dispositivo inteligente; inicia la aplicación y

Haga clic en "Buscar" para encontrar frigoríficos cercanos.

Segundo paso: haga clic en el ícono del refrigerador para emparejar Bluetooth (la aplicación le indicará

Puedes emparejar el frigorífico pulsando el botón de configuración.  en el control del frigorífico panel al conectar el frigorífico por primera vez). Después del emparejamiento, la aplicación Cambiará a la interfaz principal que le permitirá controlar el frigorífico.

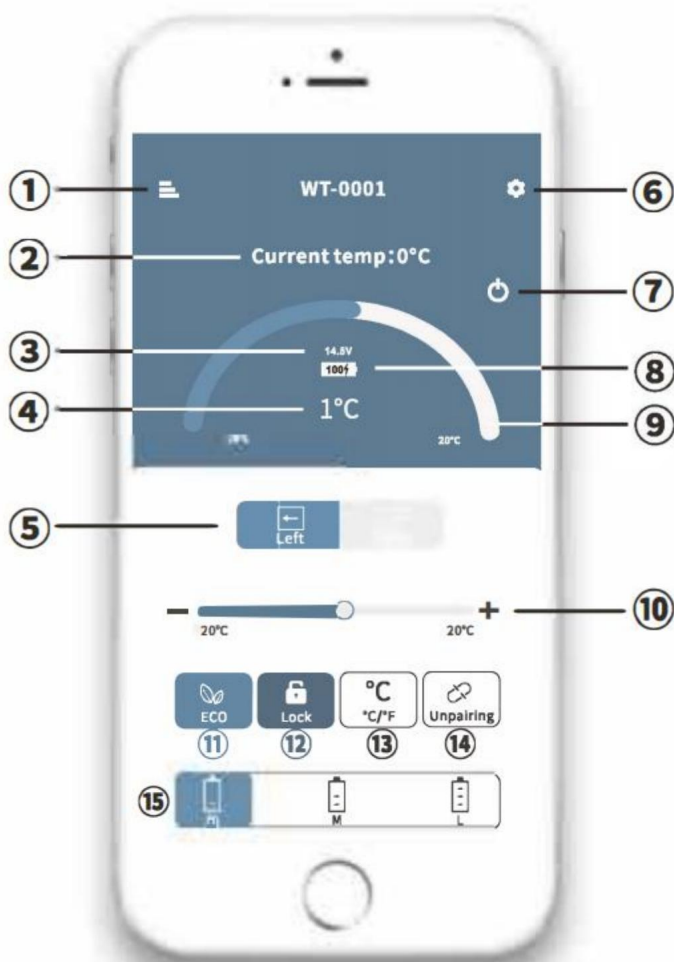

MENÚ	Batería actual
Temperatura actual Voltaje	Control de temperatura CO
actual Temperatura	(ahorro de energía) / MAX (enfriamiento rápido) Bloquear /
objetivo Interruptor del	Desbloquear Celsius /
compartimento izquierdo/	Fahrenheit Desemparejar el
derecho	dispositivo y volver a buscar Modo de protección de la batería:
CONFIGURAR ON/OFF	Alto / Medio
	/Bajo

Nota:



*Haga clic en el ícono de candado en la APLICACIÓN para bloquear/desbloquear el panel de control del refrigerador; si está bloqueado, el refrigerador solo puede ser controlado por la APLICACIÓN.

Descarga de la Aplicación "FRIGO CONGELADOR PARA COCHE"



IOS







Androide

Escanee el código QR a la izquierda o busque la APLICACIÓN "CAR FRIDGE FREEZER" en APP Store (para dispositivos Apple) o Google Store (para dispositivos Android).

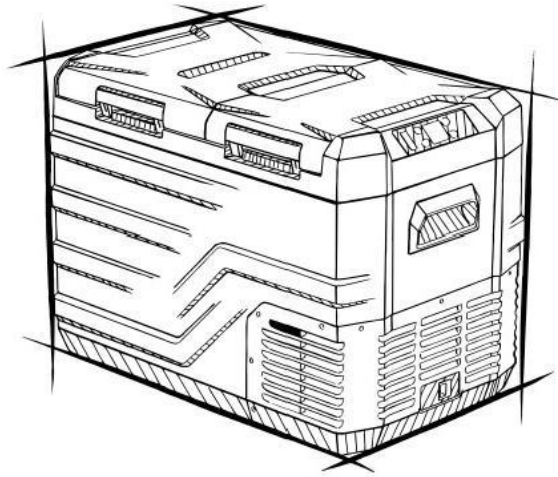
Refrigerador del coche

MODELO:NLD35 NLD45 NLD55 NLS35 NLS45 NLS55



	<p>Advertencia: para reducir el riesgo de lesiones, el usuario debe leer manual de instrucciones con atención.</p>
 	<p>Este producto está sujeto a las disposiciones de la directiva europea. 2012/19/CE. El símbolo que muestra un contenedor con ruedas cruzado a través indica que el producto requiere rechazo por separado recogida en la Unión Europea. Esto se aplica al producto. y todos los accesorios marcados con este símbolo. Productos marcados como tal no se puede desechar con la basura doméstica normal, pero deben llevarse a un punto de recogida para el reciclaje de aparatos eléctricos y dispositivos electrónicos</p>

Atenciones

Antes de utilizar el frigorífico, lea atentamente este manual y manténelo correctamente

1. Antes de utilizar el frigorífico, límpielo por dentro y por fuera con un paño húmedo. paño.

2. No llene el frigorífico con líquidos corrosivos. No verter directamente líquidos en el frigorífico.

3. Cuando el refrigerador no se utilice durante un período prolongado, desconecte el fuente de alimentación y manténgala seca.

4. Limpie regularmente la cámara interior para evitar olores y bacterias.

garantizar la seguridad alimentaria.

5. Apague el refrigerador y la batería antes de tirar del carrito (si tiene batería).

Conecte la fuente de alimentación

1. Busque el cable de alimentación de CC en el kit. Conecte el enchufe de CC a la toma de corriente del el frigorífico del coche.

2. Colocamos bien los frigoríficos del coche (respaldo, asientos...).

3. Disponga los cables de alimentación según el espacio interior de su automóvil. Insertar el cigarrillo enchufe del encendedor (un lado del cable de alimentación) en el orificio del encendedor del automóvil.



Adaptador



Conecte el encendedor del coche



DC 12/24V

Conectar el frigorífico del coche.

1. El frigorífico se puede conectar a más de una fuente de energía.
2. El refrigerador se puede conectar directamente a la fuente de alimentación DC12V/24V.
3. Si el refrigerador utiliza una fuente de alimentación AC100-240V, un adaptador de CA debería adoptarse.

Operación del refrigerador del automóvil

Diagrama de componentes

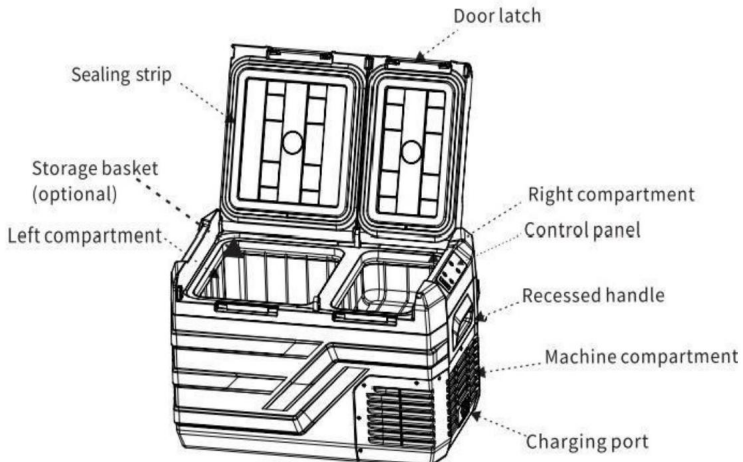

Dirección de apertura de puerta inversa

La dirección de apertura de la puerta se puede cambiar según las necesidades reales; siga las instrucciones a continuación:

Desmontaje de la puerta:

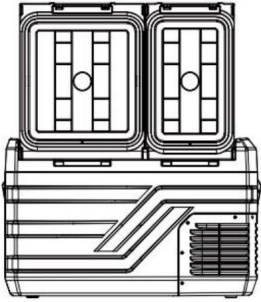
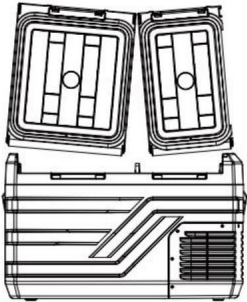
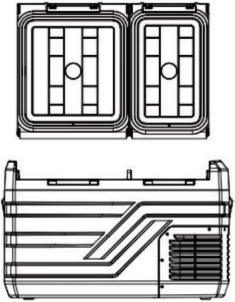
		
Abra la puerta en un ángulo de 90°.	Quita la puerta por un lado	Quita la puerta desde el otro lado

Instalación de puerta:

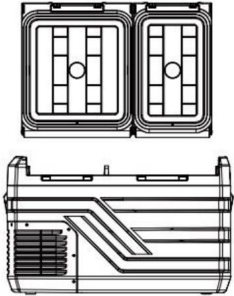
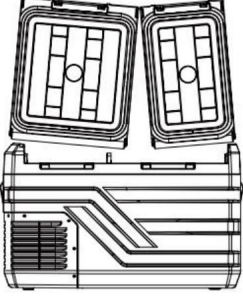
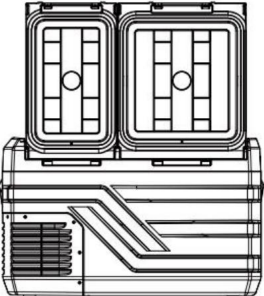
		
invertir la puerta dirección de apertura	Alinee el eje de la puerta con el orificio de uno lado e insértelo	Fijar la puerta el otro lado, instalación terminada

Función y funcionamiento

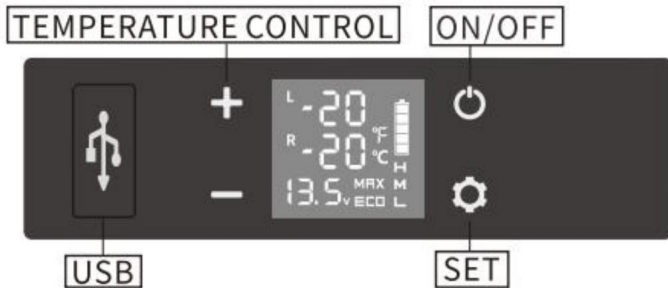

*Nota: el compartimento derecho está del lado donde está el compresor.

· Fuente de alimentación: conecte a una fuente de alimentación DC 12V/24V o AC 100-240V (usando adaptador dedicado).

· Inicialización de la pantalla de visualización: conectar a la fuente de alimentación, el timbre emitirá un pitido largo y la pantalla se encenderá durante 2 segundos y luego ingresará el modo de funcionamiento normal.

· Encendido/apagado: presione  para encender/apagar.

· Configuración de temperatura (solo para la serie NLD): bajo funcionamiento



estado, presione  o , la pantalla  o  nuevamente para



ajuste la temperatura del compartimento del congelador. Cuando la pantalla deja de parpadear, la temperatura mostrada es la temperatura actual de los compartimentos, tardará un poco en alcanzar la temperatura establecida.

Nota: Sólo se puede ajustar la temperatura del compartimento del congelador y La temperatura del compartimento frigorífico cambia con el congelador. compartimento (La temperatura del compartimento frigorífico siempre es por encima de 0 /32).

Referencia de temperatura (basada en una temperatura ambiente de 25 /77):

Ajuste de temperatura del Compartimento izquierdo	5 /41	-8 /17,6	-18 /-0,4	-20 /-4
Referencia de temperatura de el compartimento derecho	15 /59	10 /50 °F	5 /41 °F	4 /39,2

·Configuración de temperatura (solo para la serie NLS): en estado de funcionamiento, largo prensa  y al mismo tiempo  durante tres segundos para encender/apagar.

el compartimento izquierdo, mantenga  y al mismo tiempo  durante tres Segundos para encender/apagar el compartimento derecho, dos compartimentos no se puede apagar al mismo tiempo.

Cuando los compartimentos izquierdo y derecho estén configurados en estado de funcionamiento, presione

 o  para ingresar la configuración de temperatura del compartimento izquierdo, presione  a

aumentar la temperatura, presione  para disminuir la temperatura y presione para 

Cambie el compartimento izquierdo/derecho. La configuración se guardará después de dejar de funcionar.

durante 3 segundos. Nota: la temperatura mostrada es la temperatura actual de los compartimentos, tardará un poco en llegar al conjunto

Temperatura. Rango de ajuste de temperatura: -20 ~ 20 (-4 ~ 68).

·Modo de enfriamiento: bajo el estado de funcionamiento, presione  para cambiar MAX (rápido modo de refrigeración) y Eco (modo de ahorro de energía). (*La configuración de fábrica es MÁX.)

·Modo de protección de la batería: en estado de funcionamiento, mantenga presionada la tecla  durante 3

segundos hasta que la pantalla izquierda parpadee, luego presione  nuevamente para cambiar Alto (H), Medio (M) y Bajo (L) (*La configuración de fábrica es Alta).

Referencia de voltaje:

MODO \ APORTE	CC 12 V					CC 24 V				
	CORTAR	CORTAR	CORTAR	CORTAR	CORTAR	CORTAR	CORTAR	CORTAR	CORTAR	CORTAR
I	8,5 V	10,9 V	21,3 V	22,7 V						
METRO	10,1 V	11,4 V	22,3 V	23,7 V						
h	11,1 V	12,4 V	24,3 V	25,7 V						

*El voltaje es un valor teórico, puede haber una desviación en diferentes

paisajes.

*Debido a los diferentes voltajes de salida entre vehículos, se debe configurar H cuando el producto está conectado a la alimentación del automóvil, y se debe configurar M o L cuando está conectado a una batería portátil u otra batería de respaldo.

·Configuración de la unidad de temperatura: apague el refrigerador, presione prolongadamente  durante tres

segundos hasta que aparezca E1, luego cambie a E5 presionando  nuevamente. En E5







modo, presione  o  para seleccionar Celsius o Fahrenheit.

·Reset: apague el refrigerador, presione prolongadamente  durante tres segundos hasta E1

muestra, en modo E1, mantenga presionado   al mismo tiempo durante tres

segundos para restablecerlo.

Temperatura recomendada para alimentos comunes:

						
Bebidas	Frutas	Verduras	Charcutería	Vino	Hielo crema	Carne
5 /41	5~8 /41 ~46	3~10 /37 ~50	4 /39	10 /50	-10 /1 4	-18 / 0

Cosas a tener en cuenta

Limpieza:

- Apague y desenchufe el dispositivo primero para evitar descargas eléctricas.
- Utilice un paño húmedo para limpiar el dispositivo y secarlo.
- No sumergir el frigorífico en agua ni lavarlo directamente.
- No utilice agentes de limpieza abrasivos durante la limpieza, ya que pueden dañar el dispositivo.

Almacenamiento:

Si el dispositivo no se va a utilizar durante un período prolongado, siga las instrucciones: ·Apague y desenchufe el dispositivo.

·Saque todos los elementos almacenados en el dispositivo.

·Limpiar el exceso de agua con un trapo suave.

·Colocar el frigorífico en un lugar fresco y seco.

·Deje la tapa ligeramente abierta para evitar que se formen olores.

·Entorno de almacenamiento recomendado:

temperatura ambiente: 25 , humedad ambiente: $\leq 75\%$.

Antihielo:

La humedad puede formar escarcha en el interior del refrigerador o en el evaporador. Esto reduce la capacidad de refrigeración. Descongele el dispositivo en Buen momento para evitar esto.

·Apague y desenchufe el dispositivo primero para evitar descargas eléctricas.

·Saque todos los elementos almacenados en el dispositivo.

·Mantenga la tapa abierta.

·Secar el agua descongelada.



Nunca utilice herramientas duras o puntiagudas para quitar hielo o aflojar objetos.

que se han congelado en su lugar.

Métodos de solución de problemas

Consejo: Si situaciones anormales no pueden resolverse mediante una simple falla análisis, póngase en contacto con el servicio de atención al cliente profesional para asistencia.

Asuntos	Causa/Sugerencias
El refrigerador no trabajo	<ul style="list-style-type: none">·Compruebe si el interruptor está encendido.·Compruebe si el enchufe y la toma están bien conectados.·Compruebe si el fusible se ha quemado. <p>Compruebe si la fuente de alimentación no funciona correctamente.</p> <ul style="list-style-type: none">·Encender/apagar el frigorífico con frecuencia puede provocar retardo de arranque del compresor

<p>Los compartimentos del frigorífico están demasiado calientes</p>	<p>·La puerta se abre con frecuencia. ·Se almacenó recientemente una gran cantidad de comida tibia o caliente ·El refrigerador ha estado desconectado durante mucho tiempo</p>
<p>La comida esta congelada</p>	<p>·La temperatura se ajustó demasiado baja</p>
<p>Hay "flujo de agua" ruido desde el interior del refrigerador</p>	<p>·Es un fenómeno normal, causado por el flujo de refrigerante.</p>
<p>Hay gotas de agua alrededor del carcasa del refrigerador o espacio en la puerta</p>	<p>·Es un fenómeno normal, la humedad se condensará en agua cuando toque un resfriado. superficie del refrigerador.</p>
<p>El compresor hace un poco de ruido al arrancar.</p>	<p>Es un fenómeno normal, el ruido se reducirá. después de que el compresor funcione de manera estable</p>
<p>Se muestra el código F1</p>	<p>·Posible causa: bajo voltaje en el frigorífico. Ajuste la protección de la batería de Alta a Media o de Media a Baja</p>
<p>Se muestra el código F2</p>	<p>·Posible causa: el ventilador del condensador está sobrecargado. Desconecte la energía del refrigerador durante 5 minutos y reinicielo. Si el código aparece nuevamente, comuníquese con el fabricante para obtener servicio.</p>
<p>Se muestra el código F3</p>	<p>·Posible causa: el compresor arranca con demasiada frecuencia Desconecte la energía del refrigerador durante 5 minutos y reinicie. Si el código aparece nuevamente, comuníquese con el fabricante para obtener servicio.</p>
<p>Se muestra el código F4</p>	<p>·Posible causa: el compresor no arranca. Desconecte la alimentación del refrigerador durante 5 minutos y reinicie.</p>

	Si el código aparece nuevamente, comuníquese con el fabricante para servicio
Se muestra el código F5	·Posible causa: sobrecalentamiento del compresor. &electrónica Desconecte la energía del refrigerador durante 5 minutos y reiniciar. Si el código aparece nuevamente, comuníquese con el fabricante para servicio
Se muestra el código F6	·Posible causa: ningún parámetro puede ser detectado por el controlador Desconecte la alimentación del frigorífico durante 5 minutos y reiniciar Si el código aparece nuevamente, comuníquese con el fabricante para servicio
Código F7 o F8 desplegado	·Posible causa: el sensor de temperatura está defectuoso Póngase en contacto con el fabricante para obtener servicio

Lista de embalaje

No.	Artículo		Observación
1	Refrigerador	Cantidad 1 juego	
2	alambre de cigarrillo	1 juego	
3	Adaptador de corriente	1 juego	
4	Manual	PC 1	

Sugerencias de uso

1. Si está equipado con una batería de respaldo, puede mantener cualquier temperatura que desee. establecido bajo cualquier circunstancia sin preocupaciones.
2. Al colocar helado, ajuste la temperatura al mínimo; él debe estar encendido durante mucho tiempo.
3. Prevenir los problemas de salud derivados del consumo de agua embotellada causados por altos niveles de temperaturas.

4. Los alimentos congelados, los mariscos raros y los refrigeradores montados en vehículos permiten congelar Los alimentos frescos acompañarán el viaje.
5. Los productos sanitarios, la insulina y los medicamentos importados deben refrigerarse, y el control preciso de la temperatura de los refrigeradores a bordo ayudará salud en el camino.
6. Las hojas de té se mantienen frescas de forma eficaz en el frigorífico del coche y usted Puede beber té fresco y delicioso en cualquier momento durante el recorrido sin conductor.
7. La mejor temperatura de almacenamiento para el vino tinto es 10 - 18 (50 - 64,4). El control preciso de la temperatura del refrigerador del automóvil puede efectivamente Asegurar la temperatura de almacenamiento del vino tinto.
8. El tiempo de almacenamiento de fruta de alta calidad en el coche en pleno verano. Las temperaturas serán de al menos 2 horas. El tiempo de almacenamiento es más corto incluso si el aire acondicionado está encendido. Usar un refrigerador para automóvil puede efectivamente conservar fruta de alta calidad.
9. La capa de gafas de sol de alta calidad se caerá bajo la alta temperatura en verano. El frigorífico del coche es un lugar ideal para colocarlo.
10. Los cosméticos de alta calidad se deterioran rápidamente bajo altas temperaturas en el coche. Llevar cosméticos con el coche; El frigorífico del coche será tu mejor elección.

Precauciones de seguridad



¡ADVERTENCIA!

No utilice el aparato si está visiblemente dañado.

- No bloquee los espacios del refrigerador con elementos como alfileres, alambres, etc.
- No exponga el aparato a la lluvia ni lo sumerja en agua.
- No coloque el aparato cerca de llamas u otras fuentes de calor. (calentadores, luz solar directa, hornos de gas, etc.)
- No almacene sustancias explosivas como latas de aerosol con un producto inflamable. propulsor.

- Asegúrese de que el cable de alimentación esté seco y no atrapado ni dañado. no ubicar Múltiples tomas de corriente portátiles o fuentes de alimentación portátiles en la parte trasera del el aparato.
- Compruebe que la especificación de tensión en la placa de características corresponde a la del el suministro de energía. El aparato solo debe usarse con la fuente de alimentación unidad proporcionada con el aparato.
- No utilice aparatos eléctricos dentro de los compartimentos de almacenamiento de alimentos de el aparato, a menos que sean del tipo recomendado por el fabricante.
- Una vez desembalado y antes de encenderlo, el aparato debe colocarse sobre una superficie nivelada durante más de 6 horas.
- Asegúrese de que el aparato permanezca en posición horizontal cuando esté en funcionamiento. la inclinación El ángulo debe ser inferior a 5° para un funcionamiento prolongado y inferior a 45° para poco tiempo de funcionamiento.
- Mantener las aberturas de ventilación en la carcasa de la unidad o en la estructura empotrada. libre de obstáculos.
- Mantenga el aparato estable en el suelo o en el automóvil; no lo drene boca arriba. abajo.
- Al colocar el aparato, asegúrese de que el cable de alimentación no quede atrapado o dañado.
- No ubique múltiples tomas de corriente portátiles o fuentes de alimentación portátiles en la parte trasera del aparato.
- Riesgo de atrapamiento infantil. Antes de tirar su viejo refrigerador o Congelador: *Quitar las puertas.
- *Deje los estantes en su lugar para que los niños no puedan subir fácilmente al interior.
- No utilice dispositivos mecánicos u otros medios para acelerar el proceso de descongelación, distintos a los recomendados por el fabricante.



:Riesgo de incendio/materiales inflamables.

¡PRECAUCIÓN!

·Las reparaciones sólo pueden ser realizadas por personal cualificado. Reparación incorrecta puede causar peligro. La lámpara y el cable de alimentación deben ser reemplazados por el fabricante o personas cualificadas.

·La instalación de alimentación CC en la embarcación debe ser realizada por personal cualificado. electricistas.

·Los niños no deben jugar con el aparato. Limpieza y mantenimiento por parte del usuario.

Los niños no podrán realizarlos sin supervisión.

·El aparato puede ser utilizado por niños a partir de 8 años y personas con capacidades físicas, sensoriales o mentales reducidas o con falta de experiencia y conocimiento si han recibido supervisión o instrucción sobre el uso del dispositivo de forma segura y comprender los peligros.

¡AVISO!

·Desconectar el suministro eléctrico antes de cada limpieza y mantenimiento y después de cada uso.

·No utilice herramientas afiladas para descongelar; No dañe el circuito frigorífico.

·Riesgo de atrapamiento infantil. Antes de tirar su viejo refrigerador o

Congelador: quitar las puertas: dejar los estantes en su lugar para que los niños puedan

No es fácil subir al interior.

·Compruebe si la capacidad de refrigeración del aparato es adecuada para almacenar el alimentos o medicamentos. Los alimentos sólo pueden almacenarse en su embalaje original o en contenedores adecuados.

·Si el aparato se deja vacío durante largos períodos, encienda

Apague, descongele, limpie, seque y deje la puerta abierta para evitar el moho.

desarrollándose dentro del aparato.

·El aparato está diseñado para ser utilizado en el hogar y similares.

aplicaciones tales como:

-Áreas de cocina para el personal en tiendas, oficinas y otros entornos de trabajo; -Camping, casas rurales y por clientes en hoteles, moteles y otros.

entornos residenciales; -Ambientes

tipo alojamiento y desayuno; -Catering y aplicaciones

similares no minoristas.

·Para evitar la contaminación de la bebida, respete las siguientes instrucciones:

-Abrir la puerta durante periodos prolongados puede provocar un aumento significativo de la temperatura en los compartimentos del aparato.

-Limpiar periódicamente las superficies que puedan entrar en contacto con la bebida y sistemas de drenaje accesibles.

-Conservar la carne y el pescado crudos en recipientes adecuados en el frigorífico, para que no está en contacto ni gotea sobre otros alimentos;

-Conservar la carne y el pescado crudos en recipientes adecuados en el frigorífico, para que no está en contacto ni gotea sobre otros alimentos.

-Si el aparato frigorífico se deja vacío durante largos períodos, encienda Apague, descongele, limpie, seque y deje la puerta abierta para evitar que se desarrolle moho. dentro del aparato.



■ Por favor, de acuerdo con las regulaciones locales sobre la eliminación del Applian por su refrigerante inflamable y gas de soplado.

ADVERTENCIA: Este aparato contiene agente espumante inflamable.

ciclopentano:

- 1) Evite el contacto con el fuego cuando lo transporte y utilice.
- 2) Solicite servicio a un profesional cuando la máquina se averíe.
- 3) Envíelo a su estación de eliminación local designada cuando lo descarte. él.



ADVERTENCIA: Durante el uso, servicio y eliminación del aparato, preste atención a un símbolo similar al del lado izquierdo, que se encuentra en la parte trasera del aparato (panel trasero o compresor) y con color amarillo o color naranja. Es un símbolo de advertencia de riesgo de incendio. hay inflamables materiales en tuberías de refrigerante y compresores. Por favor mantente lejos del fuego fuente durante el uso, servicio y eliminación.

ŁODÓWKA SAMOCHODOWA

INSTRUKCJA OBSŁUGI

MODEL: NLD30 NLD45 NLD55 NLS35 NLS45 NLS55

INTELIĞENTNE STEROWANIE – INSTRUKCJE APLIKACJI FRIDGEAPP

Pierwszy krok: włącz Bluetooth w swoim inteligentnym urządzeniu; uruchom aplikację i kliknij „Szukaj”, aby znaleźć pobliskie lodówki.

Krok drugi: Kliknij ikonę lodówki, aby sparować Bluetooth (aplikacja wyświetli monit

sparowanie lodówki poprzez naciśnięcie przycisku ustawiania  na sterowniku lodówki panelu przy pierwszym podłączeniu lodówki). Po sparowaniu aplikacja przejdzie do głównego interfejsu umożliwiającego sterowanie lodówką.

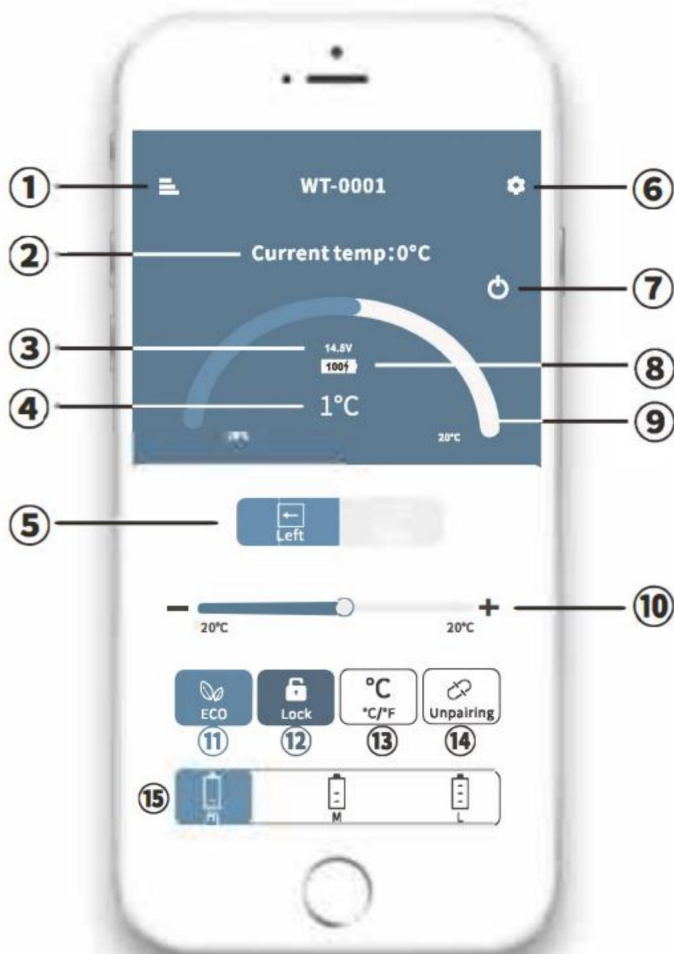

MENU	Aktualny akumulator
Aktualna temperatura	Kontrola temperatury
Aktualne napięcie	CO (oszczędność energii) / MAX (szybkie chłodzenie)
Temperatura docelowa	Zablokuj /
Przełącznik Lewa/	Odblokuj Celsjusz /
Prawa komora	Fahrenheit Odłącz parowanie urządzenia i wróć do
SET	wyszukiwania Tryb ochrony baterii: Wysoki / Średni
ON/OFF	/Niski

Notatka:

*Kliknij ikonę  kłódki w aplikacji, aby zablokować/odblokować panel sterowania lodówki. Jeśli jest ona zablokowana, lodówką można sterować wyłącznie za pomocą aplikacji.



Pobieranie aplikacji „Lodówka samochodowa” z zamrażarką

	
iOS	Android
Zeskanuj kod QR po lewej stronie lub wyszukaj aplikację „CAR FRIDGE FREEZER” w sklepie APP Store (dla urządzeń Apple) lub Google Store (dla urządzeń z systemem Android).	

Lodówka samochodowa

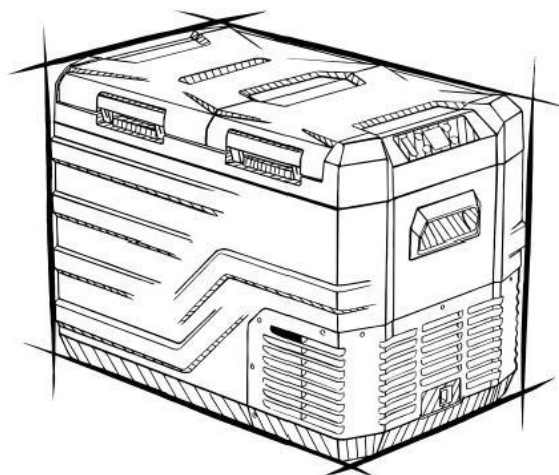
MODEL: NLD35 NLD45 NLD55 NLS35 NLS45 NLS55



	<p>Ostrzeżenie — aby zmniejszyć ryzyko obrażeń, użytkownik musi przeczytać instrukcję obsługi.</p>
 	<p>Ten produkt podlega przepisom Dyrektywy Europejskiej 2012/19/WE. Przekreślony symbol przedstawiający kosz na śmieci na kółkach przez wskazuje, że produkt wymaga osobnego odpadu zbiórka w Unii Europejskiej. Dotyczy to produktu oraz wszystkie akcesoria oznaczone tym symbolem. Produkty oznaczone jako takie nie mogą być wyrzucane wraz ze zwykłymi odpadami domowymi, ale należy oddać do punktu zbiórki odpadów elektrycznych i elektrycznych urządzenia elektryczne</p>

Uprzejmości

Przed użyciem lodówki prosimy o dokładne zapoznanie się z niniejszą instrukcją i trzymaj go właściwie

1. Przed użyciem lodówki wyczyść ją wewnątrz i na zewnątrz wilgotną wodą płótno.
2. Nie napełniaj lodówki żrącymi płynami. Nie wlewać bezpośrednio płyny do lodówki.
3. Jeżeli lodówka nie będzie używana przez dłuższy czas, należy odłączyć ją od prądu zasilacza i utrzymuj go w suchości.
4. Regularnie czyść komorę wewnętrzną, aby zapobiec powstawaniu nieprzyjemnego zapachu i bakterii zapewnić bezpieczeństwo żywności.
5. Wyłącz lodówkę i akumulator przed ciągnięciem wózka (jeśli jest).
bateria).

Podłącz zasilacz

1. Znajdź w zestawie przewód zasilający prądu stałego. Podłącz wtyczkę prądu stałego do gniazdka elektrycznego lodówka samochodowa.
2. Dobrze umieść lodówki w samochodzie (tył, siedzenia...).

3. Rozłóż przewody zasilające odpowiednio do przestrzeni wewnątrz trzypiętowego samochodu. Włóż papierosa wtyczkę zapalniczkową (z jednej strony przewodu zasilającego) do otworu zapalniczki samochodowej.



Adapter



Podłącz zapalniczkę samochodową



DC 12/24V

Podłącz lodówkę samochodową

1. Lodówkę można podłączyć do więcej niż jednego źródła energii.
2. Lodówkę można podłączyć bezpośrednio do źródła zasilania DC12V/24V.
3. Jeżeli lodówka korzysta z zasilacza AC 100-240V, należy zastosować zasilacz sieciowy należy przyjąć.

Obsługa lodówki samochodowej

Schemat komponentów

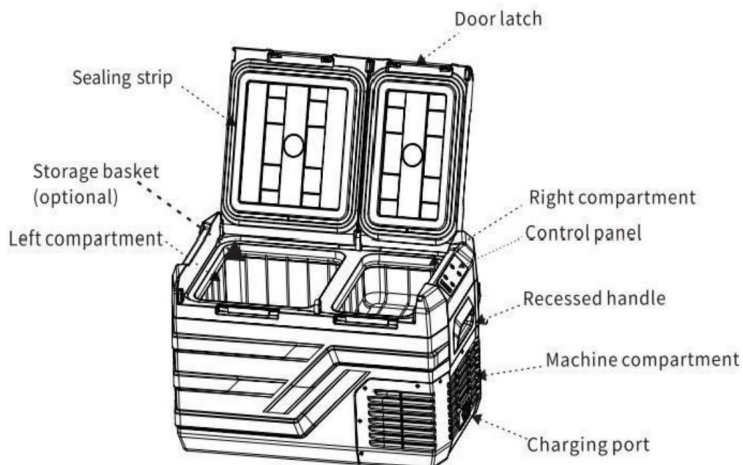

Odwróć kierunek otwierania drzwi

Kierunek otwierania drzwi można zmienić w zależności od aktualnych potrzeb, należy postępować zgodnie z poniższymi instrukcjami:

Demontaż drzwi:

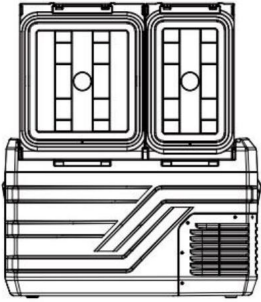
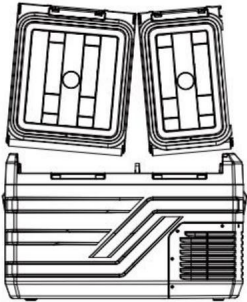
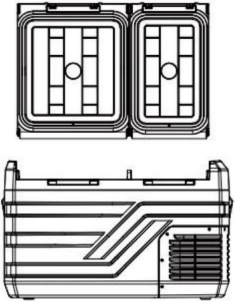
		
Otwórz drzwi pod kątem 90°	Zdejmij drzwi z jednej strony	Zdejmij drzwi z innej strony

Montaż drzwi:

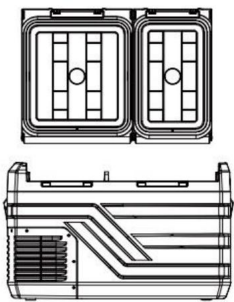
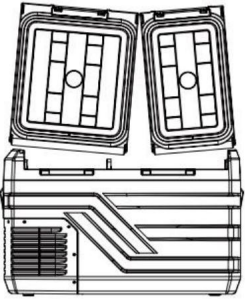
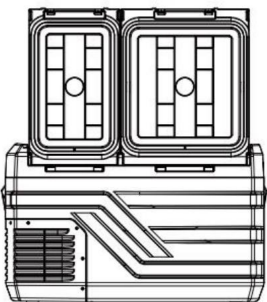
		
Odwróć drzwi kierunek otwierania	Wyrównaj wał drzwi z otworem na jednym z nich stronie i włóż go	Napraw drzwi druga strona, instalacja zakończona

Funkcja i działanie

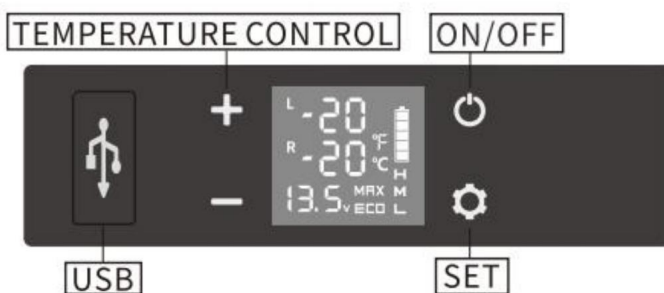

*Uwaga: prawa komora znajduje się po stronie sprężarki.

·Zasilanie: podłącz do zasilania DC 12V/24V lub AC 100-240V (za pomocą dedykowany adapter).

· Inicjalizacja ekranu wyświetlacza: podłącz do źródła zasilania i brzęczyka usłyszysz długi sygnał dzwoniący, a wyświetlacz włączy się na 2 sekundy, a następnie wejdzie w normalny tryb pracy.

·Włączanie/wyłączanie zasilania: naciśnij  aby włączyć/wyłączyć.

·Ustawienie temperatury (tylko dla serii NLD): w trybie pracy

stan, naciśnij  lub , ekran to zrobi  flash, a następnie naciśnij  lub  ponownie, aby

wyreguluj temperaturę w komorze zamrażarki. Gdy pojawi się ekran przestaje migać, wyświetlana temperatura jest aktualną temperaturą przegródek, osiągnięcie cię ustawionej temperatury zajmie trochę czasu.

Uwaga: Regulowana jest wyłącznie temperatura komory zamrażarki temperatura komory chłodziarki zmienia się wraz z zamrażaniem (Temperatura komory chłodziarki zawsze wynosi powyżej 0°C/32°F).

Temperatura odniesienia (w oparciu o temperaturę otoczenia 25 °C/77 °F):

Ustawianie temperatury Lewy przedział	5 °C/41 °F	-8 °C/17,6 °F	-18 °C/-0,4 °F	-20 °C/-4 °F
Temperatura odniesienia prawy przedział	15°C/59°F	10°C/50°F	5°C/41°F	4°C/39,2 °F



·Ustawienie temperatury (tylko dla serii NLS): w stanie pracy, długo

naciśnąć  i jednocześnie przez trzy sekundy, aby włączyć/wyłączyć

lewy przedział, naciśnij długo i jednocześnie dla trzech  

sekundy, aby włączyć/wyłączyć prawą komorę , dwie komory nie można jednocześnie wyłączyć.

Gdy zarówno lewa, jak i prawa komora są ustawione w stanie pracy, naciśnij

 lub  aby wejść do ustawienia temperatury lewej komory, naciśnij  Do

związując temperaturę , naciśnij, aby zmniejszyć temperaturę i naciśnij, aby  przełączyć lewą/prawą komorę . Ustawienie zostanie zapisane po zakończeniu pracy przez 3 sekundy. Uwaga: wyświetlana temperatura to aktualna temperatura przegródek, dotarcie do zestawu zajmie trochę czasu temperatura. Zakres ustawień temperatury: -20 ~ 20 °C (-4 ~ 68 °F).

·Tryb chłodzenia: w stanie pracy naciśnij, aby przełączyć  MAX (szybko tryb chłodzenia) i Eco (tryb oszczędzania energii).(*Ustawienie fabryczne to MAX.)

·Tryb ochrony baterii: w stanie pracy naciśnij i przytrzymaj przez 3  sekundy, aż lewy ekran zacznie migać, a następnie naciśnij ponownie, aby przełączyć Wysoka (H), Średnia (M) i Niska (L) („Ustawienie fabryczne to Wysokie”).

Napięcie odniesienia:

WEJŚCIE TRYB	Napięcie stałe 12 V		Napięcie stałe 24 V	
	WYCIĘCIE	WYCIĘCIE	WYCIĘCIE	WYCIĘCIE
L	8,5 V	10,9 V	21,3 V	22,7 V
M	10,1 V	11,4 V	22,3 V	23,7 V
H	11,1 V	12,4 V	24,3 V	25,7 V



*napięcie jest wartością teoretyczną, mogą występować różnice

scenerie.

*Ze względu na różne napięcie cię wyjściowe pomię dzy pojazdami należy ustawić H kiedy produkt jest podłączony do zasilania samochodu, a kiedy należy ustawić M lub L jest podłączony do akumulatora przenośnego lub innego akumulatora zapasowego.

·Ustawienie jednostki temperatury: wyłącz lodówkę , naciśnij i przytrzymaj przez trzy sekundy

sekundy, aż wyświetli się E1, a nastę pnie przejdź do E5, naciskając poñownie. Pod E5







naciśnij lub   aby wybrać stopnie Celsjusza lub Fahrenheita.

·Reset: wyłącz lodówkę , naciśnij i przytrzymaj przez trzy sekundy, aż do E1

wyświetla się , w trybie E1 naciśnij długo   jednocześnie dla trzech osób

sekundy, aby go zresetować.

Zalecana temperatura dla typowych potraw:

						
Napoje	Wino	Delikatesowe Owoce	Warzywa		lód krem	Mię so
5°C/41°F	5 ~ 8 °C/41 ~46°F	3 ~ 10 °C/37 ~50 °F	4°C/39°F	10 °C /50°F	-10 °C/1 4°F	-18°C/ 0°F

Rzeczy warte uwagi

Czyszczenie:

- Najpierw wyłącz i odłącz urządzenie, aby uniknąć porażenia prądem.
- Do czyszczenia i suszenia urządzenia używaj wilgotnej szmatki.
- Nie zanurzaj lodówki w wodzie i nie myj jej bezpośrednio.
- Podczas czyszczenia nie należy używać ściernych środków czyszczących, ponieważ mogą one wystąpić uszkodzić urządzenie.

Składowanie:

Jeżeli urządzenie nie będzie używane przez dłuższy czas prosimy postępować zgodnie z instrukcją:

- Wyłącz i odłącz urządzenie.
- Wymij wszystkie przedmioty przechowywane w urządzeniu.
- Wytrzyj nadmiar wody miękką szmatką.
- Umieścić lodówkę w chłodnym i suchym miejscu.
- Pozostaw pokrywę lekko otwartą, aby zapobiec tworzeniu się nieprzyjemnych zapachów.
- Zalecane środowisko przechowywania:
temperatura otoczenia: 25 °C, wilgotność otoczenia: 75%.

Rozmrażanie:

Wilgoć może powodować szron we wnętrzu urządzenia chłodzącego lub na jego powierzchni parownik. Zmniejsza to wydajność chłodzenia. Rozmrozić urządzenie w dobrym czasie, aby tego uniknąć.

- Najpierw wyłącz i odłącz urządzenie, aby uniknąć porażenia prądem.
- Wymij wszystkie przedmioty przechowywane w urządzeniu.
- Trzymaj pokrywę otwartą.
- Wytrzeć rozmrożoną wodę.



Nigdy nie używaj twardych lub spiczastych narzędzi do usuwania lodu lub poluzowywania przedmiotów, które zamaryły w miejscu.

Metody rozwiązywania problemów

Porada: Jeśli nienormalnych sytuacji nie da się rozwiązać poprzez zwykłą usterekę analizy, prosimy o kontakt z profesjonalną obsługą klienta w sprawie wsparcia.

Kwestie	Przyczyna/sugestie
Lodówka tak nie działa	<ul style="list-style-type: none">·Sprawdź, czy przełącznik jest włączony.·Sprawdź, czy wtyczka i gniazdko są dobrze podłączone.·Sprawdź, czy bezpiecznik nie jest przepalony.Sprawdź, czy zasilacz nie jest uszkodzony·Częste włączanie/wyłączanie lodówki może powodować opóźnienie uruchomienia sprężarki

Komory lodówki są zbyt ciepłe	<ul style="list-style-type: none"> ·Drzwi są czę sto otwierane. ·Ostatnio przechowywano dużą ilość ciepłej lub gorącej żywności. ·Lodówka była odłączona przez dłuższy czas
Jedzenie jest zamrożone	·Ustawiono zbyt niską temperaturę
Jest „przepływ wody” hałas z wnętrza lodówki	·Jest to normalne zjawisko, spowodowane przepływem czynnika chłodniczego.
Wokół znajdują się krople wody obudowa lodówki lub szczelina w drzwiach	·Jest to normalne zjawisko, wilgoć skrapla się do postaci wody, gdy zetknie się z zimną powierzchnią lodówki.
Sprężarka jest nieco głośniejsza podczas uruchamiania	Jest to normalne zjawisko, hałas zostanie zmniejszony po stabilnej pracy sprężarki
Wyświetlany jest kod F1	<ul style="list-style-type: none"> ·Prawdopodobna przyczyna: niskie napięcie w lodówce. Dostosuj ochronę baterii od wysokiego do średniego lub od średniego do niskiego
Wyświetlony kod F2	<ul style="list-style-type: none"> ·Prawdopodobna przyczyna: wentylator skraplacza jest przeciążony. Odłącz zasilanie lodówki na 5 minut i uruchom ponownie. Jeśli kod pojawi się ponownie, skontaktuj się z producentem w celu uzyskania pomocy serwisowej
Wyświetlony kod F3	<ul style="list-style-type: none"> ·Prawdopodobna przyczyna: sprężarka uruchamia się zbyt często Odłącz zasilanie lodówki na 5 minut i uruchom ponownie, jeśli kod pojawi się ponownie, skontaktuj się z producentem w celu uzyskania pomocy serwisowej
Wyświetlony kod F4	<ul style="list-style-type: none"> ·Możliwa przyczyna: sprężarka nie uruchamia się . Odłącz zasilanie lodówki na 5 minut i uruchom ponownie.

	Jeśli kod pojawi się ponownie, skontaktuj się z producentem praca
Wyświetlony kod F5	·Prawdopodobna przyczyna: przegrzanie sprężarki &elektronika Odłącz zasilanie lodówki na 5 minut i uruchom ponownie. Jeśli kod pojawi się ponownie, skontaktuj się z producentem praca
Wyświetlony kod F6	·Możliwa przyczyna: nie można wykryć żadnego parametru sterownik Odłącz zasilanie lodówki na 5 minut i uruchom ponownie Jeśli kod pojawi się ponownie, skontaktuj się z producentem praca
Kod F7 lub F8 wystawiany	·Prawdopodobna przyczyna: uszkodzony czujnik temperatury Skontaktuj się z producentem w sprawie serwisu

Lista rzeczy do spakowania

NIE.	Przedmiot	Ilość	Uwaga
1	Lodówka	1 zestaw	
2	Drut papierosowy	1 zestaw	
3	Zasilacz	1 zestaw	
4	podręcznik	1 szt	

Skorzystaj z sugestii

1. Jeśli jest wyposażony w akumulator zapasowy, możesz utrzymać dowolną temperaturę ustawianą w każdych okolicznościach bez obaw.
2. Podczas umieszczania lodów należy ustawić najniższą temperaturę ; To musi być włączony przez dłuższy czas.
3. Zapobiegaj problemom zdrowotnym związanym z piciem wody butelkowanej spowodowanym przez hał temperatury.

4. Zamrożona żywność, rzadkie owoce morza i lodówki montowane w pojazdach świeża żywność towarzyszy podróży.
5. Produkty lecznicze, insulina i importowane leki muszą być przechowywane w lodówce, a precyzyjna kontrola temperatury w lodówkach na pokładzie pomoże zdrowie po drodze.
6. Liście herbaty skutecznie utrzymują świeżość w lodówce samochodowej, a Ty podczas wycieczki z własnym kierowcą możesz w dowolnym momencie napić się świeżej i pysznej herbaty.
7. Najlepsza temperatura przechowywania czerwonego wina to 10 °C - 18 °C (50 - 64,4 °F). Precyzyjna kontrola temperatury lodówki samochodowej może skutecznie zapewnić temperaturę przechowywania czerwonego wina.
8. Czas przechowywania owoców wysokiej jakości w samochodzie w pełni lata temperatura bę dzie wynosić co najmniej 2 godziny. Nawet jeśli czas przechowywania jest krótszy klimatyzator jest włączony. Korzystanie z lodówki samochodowej może skutecznie zachować wysokiej jakości owoce.
9. Powłoka wysokiej jakości okularów przeciwsłonecznych odpadnie pod wysokim poziomem temperatura latem. Lodówka samochodowa jest idealnym miejscem do jej umieszczenia.
10. Wysokiej jakości kosmetyki szybko niszczą się pod wpływem wysokich temperatur samochód. Noś kosmetyki w samochodzie; lodówka samochodowa bę dzie lepsza wybór.

Środki ostrożności



OSTRZEŻENIE!

Nie używaj urządzenia, jeśli jest wyraźnie uszkodzone.

- Nie blokuj szczelin lodówki przedmiotami takimi jak szpilki, druty itp.
- Nie narażaj urządzenia na działanie deszczu i nie zanurzaj go w wodzie.
- Nie umieszczaj urządzenia w pobliżu otwartego ognia lub innych źródeł ciepła

(grzejniki, bezpośrednie działanie promieni słonecznych, kuchenki gazowe itp.)

- Nie przechowuj żadnych substancji wybuchowych, np. puszek ze sprayem z materiałem łatwopalnym gaz pę dny.

·Upewnij się , że przewód zasilający jest suchy, nie jest uwięziony ani uszkodzony. Nie lokalizuj wiele przenośnych gniazdek elektrycznych lub przenośnych zasilaczy z tyłu urządzenia.

·Sprawdź, czy napięcie podane na tabliczce znamionowej jest zgodne z napięciem źródła energii. Urządzenie może być używane wyłącznie z zasilaniem jednostki dostarczonej z urządzeniem.

·Nie używaj urządzeń elektrycznych w pomieszczeniach do przechowywania żywności urządzenia, chyba że są typu zalecanego przez producenta.

·Po rozpakowaniu i przed włączeniem urządzenie należy ustawić na poziomej powierzchni przez ponad 6 godzin.

·Upewnij się , że urządzenie podczas pracy stoi poziomo. Pochylenie kąta musi być mniejsze niż 5° w przypadku długotrwałej pracy i mniejsze niż 45° w przypadku długotrwałej pracy krótki czas bieganina.

·Otwory wentylacyjne należy pozostawić w obudowie urządzenia lub w konstrukcji zabudowanej wolne od przeszkód.

·Trzymaj urządzenie na ziemi lub w samochodzie; nie spuszczać wody do góry nogami w dół.

·Podczas ustawiania urządzenia należy uważać, aby przewód zasilający nie został przytrzaśnięty lub uszkodzony.

·Nie umieszczaj wielu przenośnych gniazdek elektrycznych ani przenośnych źródeł zasilania z tyłu urządzenia.

·Ryzyko uwięzienia dziecka. Zanim wyrzucisz swoją starą lodówkę lub zamrażarkę: *Zdejmij drzwi.

*Pozostaw półki na miejscu, aby dzieci nie mogły łatwo wejść do środka.

·Nie używaj urządzeń mechanicznych ani innych środków przyspieszających rozmrażania inny niż zalecany przez producenta.



:Ryzyko pożaru/materiałów łatwopalnych.

OSTROŻNOŚĆ

·Naprawy mogą być przeprowadzane wyłącznie przez wykwalifikowany personel. Nieprawidłowa naprawa może spowodować zagrożenie. Lampę i przewód zasilający należy wymienić w autoryzowanym serwisie producenta lub wykwalifikowaną osobę .

·Instalacją prądu stałego na łodzi musi zająć się wykwalifikowany personel elektrycy.

·Dzieci nie powinny bawić się urządzeniem. Czyszczenie i konserwacja użytkownika nie mogą być wykonywane przez dzieci bez nadzoru.

·Urządzenie może być używane przez dzieci w wieku od 8 lat i starsze osoby o ograniczonych zdolnościach fizycznych, sensorycznych lub umysłowych lub ich braku doświadczenie i wiedzę , jeśli zapewniono im nadzór lub instrukcje dotyczące bezpiecznego korzystania z urządzenia i zrozumienia zagrożeń.

OGŁOSZENIE!

· Przed każdym czyszczeniem i konserwacją należy odłączyć zasilanie po każdym użyciu.

·Do rozmrażania nie używać ostrych narzędzi; Nie uszkodzić obwodu chłodniczego.

· Ryzyko uwięzienia dziecka. Zanim wyrzucisz swoją starą lodówkę lub zamrażarkę: zdejmij drzwiczki: zostaw półki na miejscu, aby dzieci mogły niełatwo wejść do środka.

·Sprawdź, czy wydajność chłodzenia urządzenia jest odpowiednia do przechowywania żywności lub lekarstwa. Żywność można przechowywać wyłącznie w oryginalnym opakowaniu lub w odpowiednie pojemniki.

·Jeżeli urządzenie pozostaje puste przez dłuższy czas, należy je włączyć wyłączyć, rozmrozić, wyczyścić, wysuszyć i pozostawić drzwi otwarte, aby zapobiec pleśni rozwijające się w urządzeniu.

·Urządzenie jest przeznaczone do użytku domowego i podobnego zastosowania takie jak:

-Pomieszczenia kuchenne dla personelu w sklepach, biurach i innych środowiskach pracy;

-Kempingi, domy agroturystyczne i przez klientów w hotelach, motelach i innych środowiska mieszkalne; -Środowiska

typu Bed and Breakfast; -Catering i podobne

zastosowania niehandlowe.

·Aby uniknąć skażenia napoju, należy przestrzegać następną pułkujących wskazówek:

- Otwarcie drzwi na dłuższy czas może spowodować znaczny wzrost temperaturę w komorach urządzenia.

- Regularnie czyść powierzchnie, które mogą mieć kontakt z napojami i dostępnymi systemy odwadniające.

-Przechowuj surowe mięso i ryby w odpowiednich pojemnikach w lodówce, tak aby nie ma kontaktu ani nie kapie na inną żywność; -Przechowuj

surowe mięso i ryby w odpowiednich pojemnikach w lodówce, tak aby nie ma kontaktu ani nie kapie na inną żywność.

- Jeżeli urządzenie chłodnicze pozostaje puste przez dłuższy czas, należy je wyłączyć, rozmrozić, wyczyścić, wysuszyć i pozostawić drzwi otwarte, aby zapobiec rozwojowi pleśni wewnątrz urządzenia.



■ Należy postępować zgodnie z lokalnymi przepisami dotyczącymi utylizacji

zastosowanie ze względu na łatwopalny czynnik chłodniczy i ulatniający się gaz.

OSTRZEŻENIE: To urządzenie zawiera łatwopalny środek pianący cyklopentan:

- 1) Podczas transportu i użytkowania należy unikać kontaktu z ogniem.
- 2) W przypadku awarii maszyny poproś specjalistę o serwis.
- 3) Po wyrzuceniu należy wysłać go do lokalnego wyznaczonego punktu utylizacji

To.



OSTRZEŻENIE: Podczas użytkowania, serwisowania i utylizacji urządzenia należy zwrócić uwagę na symbol podobny do lewego boku, który znajduje się na tyłu urządzenia (panel tylny lub sprężarkę) i żółtym lub kolor pomarańczowy. Jest to symbol ostrzegający o ryzyku pożaru. Są łatwopalne materiały w rurach czynnika chłodniczego i sprężarkach. Proszę, bądź z daleka od ognia źródła podczas użytkowania, serwisu i utylizacji.

AUTO KOELKAST HANDLEIDING

MODEL: NLD30 NLD45 NLD55 NLS35 NLS45 NLS55

SMART CONTROL- KOELKASTAPP-INSTRUCTIES

Eerste stap: Schakel Bluetooth in op uw smartapparaat; start de APP en

klik op "Zoeken" om koelkasten in de buurt te vinden.

Tweede stap: Klik op het koelkastpictogram voor Bluetooth-koppeling (de APP zal dit vragen

U kunt de koelkast koppelen door op de instelknop te drukken



op de bediening van de koelkast

paneel wanneer u de koelkast voor de eerste keer aansluit). Na het koppelen verschijnt de APP

schakelt over naar de hoofdinterface waarmee u de koelkast kunt bedienen.

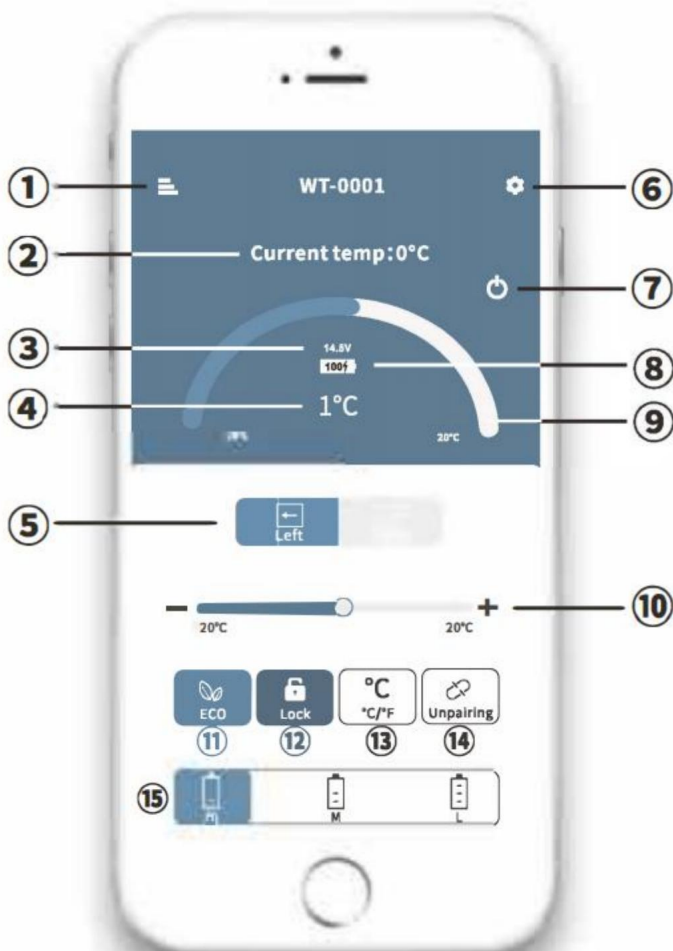

•MENU	•Huidige batterij
•Huidige temperatuur •Huidige spanning	••Temperatuurregeling •CO (Energiebesparend) / MAX (Snelle koeling)
•Doeltemperatuur	•Vergrendelen / ontgrendelen •Celsius / Fahrenheit •Het apparaat ontkoppelen en teruggaan naar zoeken •Batterijbeschermingsmodus: Hoog / Medium /Laag
•Schakelaar links/rechts compartiment	
•SET	
•AAN/UIT	

Opmerking:



*Klik op het slotpictogram op de APP om het bedieningspaneel op de koelkast te vergrendelen/ontgrendelen. Indien vergrendeld, kan de koelkast alleen via de APP worden bediend.

De applicatie "CAR FRIDGE FREEZER" downloaden



IOS



Android

Scan de QR-code aan de linkerkant of zoek naar de APP "CAR FRIDGE FREEZER" in de APP Store (voor Apple-apparaten) of Google Store (voor Android-apparaten).

Auto koelkast

MODEL: NLD35 NLD45 NLD55 NLS35 NLS45 NLS55

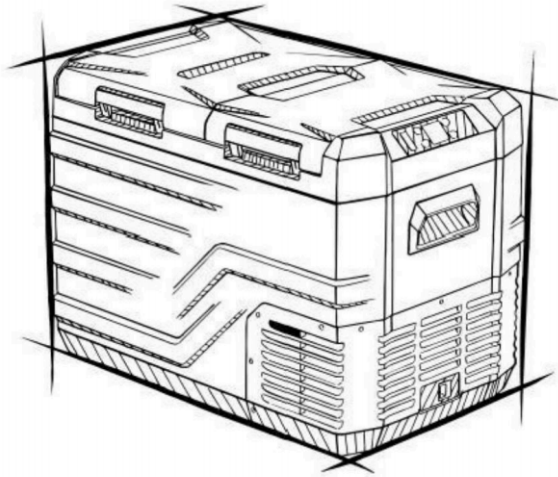

<Afbeelding alleen ter referentie>

	<p>Waarschuwing-Om het risico op letsel te verminderen, moet de gebruiker dit lezen gebruiksaanwijzing zorgvuldig.</p>
 	<p>Dit product valt onder de bepalingen van de Europese richtlijn 2012/19/EG. Het symbool met een gekruiste klike through geeft aan dat het product gescheiden afval vereist collectie in de Europese Unie. Dit geldt voor het product en alle accessoires gemarkeerd met dit symbool. Producten gemarkeerd mag als zodanig niet bij het normale huisvuil worden weggegooid, maar moet naar een inzamelpunt worden gebracht voor recycling van elektrische en elektronische apparaten</p>

Attenties

Lees deze handleiding zorgvuldig door voordat u de koelkast gebruikt houd het goed

1. Maak de koelkast van binnen en buiten schoon met een vochtige doek voordat u hem gebruikt lap.
2. Vul de koelkast niet met bijtende vloeistoffen. Niet direct gieten vloeistoffen in de koelkast.
3. Als de koelkast langere tijd niet wordt gebruikt, koppel dan de stekker los voeding en houd deze droog.
4. Maak de binnenkamer regelmatig schoon om geurtjes en bacteriën te voorkomen voedselveiligheid garanderen.
5. Schakel de koelkast en de accu uit voordat u aan de trolley trekt (indien aanwezig). accu).

Sluit de voeding aan

1. Zoek het gelijkstroomsnoer in de set. Sluit de DC-stekker aan op het stopcontact van de autokoelkast.
2. Plaats de koelkasten in de auto (back-up, stoelen...).

3. Leg de netsnoeren uit volgens de binnenruimte van uw auto. Steek de sigaret in aanstekerstekker (één kant van het netsnoer) in het sigarettenaanstekergat van de auto.



Adapter



Sluit de sigarettenaansteker van de auto aan



DC 12/24V

Sluit de autokoelkast aan

1. De koelkast kan op meer dan één energiebron worden aangesloten.
2. De koelkast kan rechtstreeks op de DC12V/24V-voeding worden aangesloten.
3. Als de koelkast een AC100-240V-voeding gebruikt, een AC-adapter moeten worden aangenomen.

Bediening van de autokoelkast

Componentdiagram

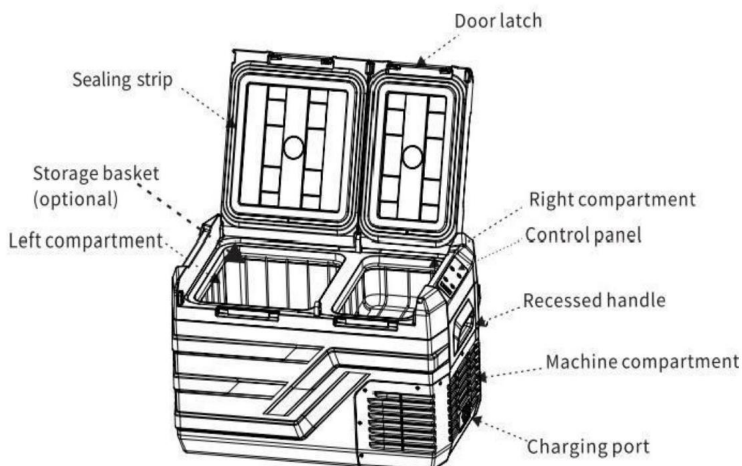

Omgekeerde openingsrichting van de deur

De openingsrichting van de deur kan worden aangepast aan de werkelijke behoeften. Volg de onderstaande instructies:

Demontage van de deur:

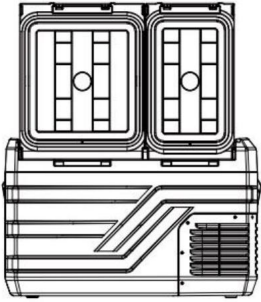
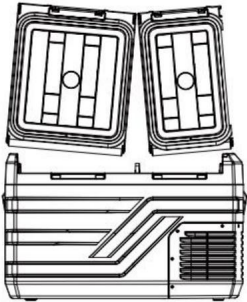
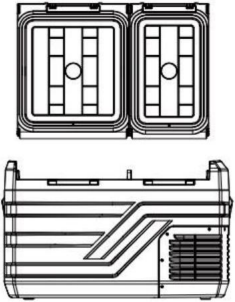
		
Open de deur in een hoek van 90°	Doe de deur weg van de ene kant	Doe de deur weg van de andere kant

Deurinstallatie:

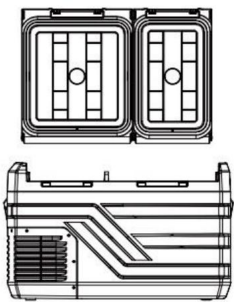
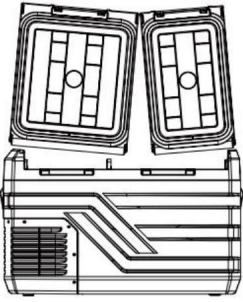
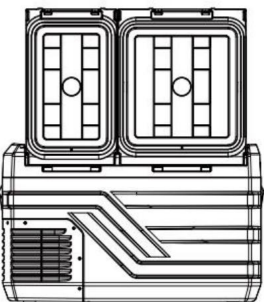
		
Draai de deur om openingsrichting	Lijn de deuras uit met het gat aan de ene kant en plaats deze	Bevestig de deur de andere kant, de installatie is voltooid

Functie en werking

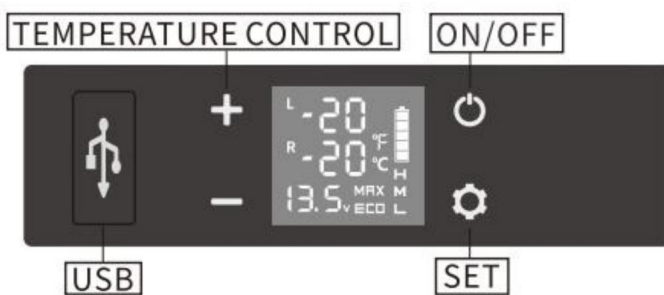



***Let op: het rechtercompartiment bevindt zich aan de kant waar de compressor staat.**

-Voeding: aansluiten op DC 12V/24V of AC 100-240V (met speciale adapter).

- Scherminitialisatie: aansluiten op de voeding, de zoemer klinkt een lange pieptoon, het display blijft 2 seconden aan en gaat dan naar binnen de normale bedrijfsmodus.

-Voeding AAN/UIT: druk op  AAN/UIT te schakelen.

-Temperatuurinstelling (alleen voor NLD-serie): onder de running

status, druk op  of  het scherm verschijnt knipperen en druk vervolgens nogmaals op of om

pas de temperatuur van het vriesvak aan. Wanneer het scherm stopt met knipperen, de weergegeven temperatuur is de huidige temperatuur van de compartimenten duurt het even voordat de ingestelde temperatuur wordt bereikt.

Let op: Alleen de temperatuur van het vriesgedeelte is instelbaar, en de temperatuur van het koelgedeelte verandert met de vriezer compartiment (De temperatuur van het koelgedeelte is altijd boven 0°C/32°F).

Temperatuurreferentie (gebaseerd op een omgevingstemperatuur van 25°C/77°F):

Temperatuur instellen van de Linkercompartiment	5°C/41°F	-8°C/17,6°F	-18°C/-0,4°F	-20°C/-4°F
Temperatuurreferentie van het juiste compartiment	15°C/59°F	10°C/50°F	5°C/41°F	4°C/39,2°F



-Temperatuurinstelling (alleen voor NLS-serie): onder lopende staat, lang

druk op  en tegelijkertijd gedurende drie seconden om AAN/UIT te schakelen

het linkercompartiment, druk lang en tegelijkertijd voor drie

seconden om het juiste compartiment, twee compartimenten, AAN/UIT te schakelen kan niet tegelijkertijd worden uitgeschakeld.

Wanneer zowel het linker- als het rechtercompartiment in werking zijn gesteld, drukt u op

 of  op om de temperatuurinstelling van het linkercompartiment te openen  naar

verhoog de temperatuur, druk op om de temperatuur te verlagen en druk op om 

schakel links/rechts compartiment. De instelling wordt opgeslagen na stopzetting van de bediening gedurende 3 seconden. Opmerking: de weergegeven temperatuur is de huidige temperatuur van de compartimenten, het zal een tijdje duren om de set te bereiken temperatuur. Instelbereik temperatuur: -20 ~ 20 °C (-4 ~ 68 °F).

- Koelmodus: druk in de lopende status op om MAX te schakelen  (snel

koelmodus) en Eco (energiebesparende modus). (*Fabrieksinstelling is MAX.)

- Batterijbeschermingsmodus: druk in de actieve status lang op 3 

seconden totdat het linkerscherm knippert en druk vervolgens opnieuw  om te schakelen

Hoog (H), Gemiddeld (M) en Laag (L) (*Fabrieksinstelling is Hoog).

Spanningsreferentie:

INVOER \ MODUS	Gelijkstroom 12V		Gelijkstroom 24V	
	UITSNIJDEN	INSNIJDEN	UITSNIJDEN	INSNIJDEN
L	8,5V	10,9V	21,3V	22,7V
M	10,1V	11,4V	22,3V	23,7V
H	11,1V	12,4V	24,3V	25,7V



*de spanning is een theoretische waarde, er kan een afwijking optreden

landschappen.

*Vanwege de verschillende uitgangsspanningen tussen voertuigen moet H worden ingesteld wanneer het product is aangesloten op de stroomvoorziening van de auto, en wanneer moet M of L worden ingesteld het is aangesloten op een draagbare batterij of een andere reservebatterij.

• **Instelling temperatuureenheid:** schakel de koelkast UIT, druk drie keer lang in 

seconden totdat E1 wordt weergegeven. Schakel vervolgens over naar E5 door nogmaals op te drukken. Onder E5 







modus, druk op  of  om Celsius of Fahrenheit te selecteren.

• **Reset:** schakel de koelkast UIT, druk drie seconden lang in tot E1 

displays, onder E1-modus, lang indrukken   tegelijkertijd voor drie

seconden om het te resetten.

Aanbevolen temperatuur voor gewoon voedsel:

						
Drankjes	Fruit	Groente	Delicatessen	wijn	Ijs room	Vlees
5ÿ/41 ÿ	5~8ÿ/41 ~46ÿ	3~10ÿ/37 ~50ÿ	4ÿ/39ÿ	10ÿ /50ÿ	-10ÿ/1 4ÿ	-18ÿ/ 0ÿ

Dingen om op te merken

Schoonmaak:

- Schakel het apparaat eerst uit en haal de stekker uit het stopcontact om elektrische schokken te voorkomen.
- Gebruik een natte doek om het apparaat schoon te maken en droog het.
- Dompel de koelkast niet onder in water en was hem niet direct af.
- Gebruik tijdens het reinigen geen schurende schoonmaakmiddelen, aangezien deze dat kunnen het apparaat beschadigen.

Opslag:

Als het apparaat langere tijd niet wordt gebruikt, volg dan de instructie: · Schakel het apparaat uit en haal de stekker uit het stopcontact.

- Haal alle items eruit die op het apparaat zijn opgeslagen.
- Veeg overtollig water af met een zachte doek.
- Zet de koelkast op een koele en droge plaats.
- Laat het deksel een beetje open staan om geurvorming te voorkomen.
- Aanbevolen opslagomgeving:
omgevingstemperatuur: 25°C, omgevingsvochtigheid: $\leq 75\%$.

Ontdooien:

Vocht kan rijp vormen in de binnenkant van het koelapparaat of op de verdampers. Hierdoor wordt het koelvermogen verminderd. Ontdooi het apparaat in goed moment om dit te vermijden.

- Schakel het apparaat eerst uit en haal de stekker uit het stopcontact om elektrische schokken te voorkomen.
- Haal alle items eruit die op het apparaat zijn opgeslagen.
- Houd het deksel open.
- Veeg het ontdooide water weg.



Gebruik nooit harde of puntige gereedschappen om ijs te verwijderen of voorwerpen los te maken die op hun plaats zijn bevroren.

Methoden voor probleemoplossing

Advies: Als abnormale situaties niet door een simpele storing kunnen worden opgelost analyse, neem dan contact op met de professionele klantenservice voor bijstand.

Problemen	Oorzaak/suggesties
Koelkast wel werkt niet	<ul style="list-style-type: none">·Controleer of de schakelaar is ingeschakeld.·Controleer of de stekker en het stopcontact goed zijn aangesloten. ·Controleer of de zekering is doorgebrand.Controleer of de stroomvoorziening defect is·Het regelmatig in- en uitschakelen van de koelkast kan dit veroorzakenstartvertraging van de compressor

De koelkastcompartimenten zijn te warm	<ul style="list-style-type: none"> ·De deur wordt vaak geopend. ·Er is onlangs een grote hoeveelheid warm of heet voedsel bewaard. ·De koelkast is lange tijd uitgeschakeld geweest
Voedsel is bevroren	<ul style="list-style-type: none"> ·De temperatuur was te laag ingesteld
Er is "waterstroom" geluid van binnenuit koelkast	<ul style="list-style-type: none"> ·Het is een normaal verschijnsel, veroorzaakt door de stroom koelmiddel.
Er zijn waterdruppels rond de koelkastbehuizing of deuropening	<ul style="list-style-type: none"> ·Het is een normaal verschijnsel: het vocht condenseert tot water als het in aanraking komt met een verkoudheid oppervlak van de koelkast.
De compressor maakt een beetje lawaai bij het starten	<ul style="list-style-type: none"> Het is een normaal verschijnsel, het geluid wordt verminderd nadat de compressor stabiel werkt
Code F1 weergegeven	<ul style="list-style-type: none"> · Mogelijke oorzaak: lage spanning in de koelkast. Pas de batterijbescherming aan van Hoog naar Medium of van Medium naar Laag
Code F2 weergegeven	<ul style="list-style-type: none"> ·Mogelijke oorzaak: condensorventilator is overbelast. Koppel de stroom naar de koelkast gedurende 5 minuten los en start hem opnieuw. Als de code opnieuw wordt weergegeven, neem dan contact op met de fabrikant voor service
Code F3 weergegeven	<ul style="list-style-type: none"> ·Mogelijke oorzaak: de compressor start te vaak Koppel de stroom naar de koelkast gedurende 5 minuten los en start hem opnieuw op. Als de code opnieuw wordt weergegeven, neem dan contact op met de fabrikant voor service
Code F4 weergegeven	<ul style="list-style-type: none"> · Mogelijke oorzaak: compressor slaat niet aan. Schakel de stroom naar de koelkast gedurende 5 minuten uit en start opnieuw.

	Als de code opnieuw wordt weergegeven, neem dan contact op met de fabrikant dienst
Code F5 weergegeven	<p>-Mogelijke oorzaak:oververhitting van de compressor &elektronica Schakel de stroom naar de koelkast uit gedurende 5 minuten &opnieuw starten.</p> <p>Als de code opnieuw wordt weergegeven, neem dan contact op met de fabrikant dienst</p>
Code F6 weergegeven	<p>- Mogelijke oorzaak: er kan geen parameter worden gedetecteerd de controller Schakel de stroom naar de koelkast uit gedurende 5 minuten &opnieuw starten</p> <p>Als de code opnieuw wordt weergegeven, neem dan contact op met de fabrikant dienst</p>
Codeer F7 of F8 weergegeven	<p>-Mogelijke oorzaak:temperatuursensor is defect</p> <p>Neem contact op met de fabrikant voor service</p>

Paklijst

Nee.	Item		Opmerking
1	Koelkast	Aantal 1 set	
2	Sigaretendraad	1 set	
3	Oplader	1 set	
4	Handmatig	1 stuk	

Gebruik suggesties

1. Indien uitgerust met een reservebatterij, kunt u elke gewenste temperatuur handhaven onder alle omstandigheden zorgeloos instellen.
2. Stel bij het plaatsen van ijs de temperatuur in op de laagste; Het moet lange tijd ingeschakeld zijn.
3. Voorkom de gezondheidsproblemen van het drinken van flessenwater veroorzaakt door high temperaturen.

4. Diepgevroren voedsel, zeldzame zeevruchten en op voertuigen gemonteerde koelkasten laten bevroren vers voedsel vergezelt de reis.
5. Gezondheidszorgproducten, insuline en geïmporteerde medicijnen moeten worden gekoeld, en de nauwkeurige temperatuurcontrole van de koelkasten aan boord zal dit begeleiden gezondheid onderweg.
6. De theeblaadjes worden effectief vers gehouden in de autokoelkast, en ook in jou kan op elk moment verse en heerlijke thee drinken tijdens de zelfrijdende tour.
7. De beste bewaartemperatuur van rode wijn is 10 ° - 18 ° (50 - 64,4 °). De nauwkeurige temperatuurregeling van de autokoelkast kan effectief zijn zorgen voor de bewaartemperatuur van rode wijn.
8. De bewaartijd van hoogwaardig fruit in de auto tijdens hoogzomer De temperatuur zal minimaal 2 uur bedragen. De opslagtijd is zelfs korter de airconditioner is ingeschakeld. Het gebruik van een autokoelkast kan effectief zijn hoogwaardig fruit bewaren.
9. De coating van hoogwaardige zonnebrillen zal eraf vallen onder de hoogste temperatuur in de zomer. De autokoelkast is een ideale plek om deze te plaatsen.
10. Hoogwaardige cosmetica gaat snel achteruit bij hoge temperaturen de auto. Cosmetica meenemen in de auto; de autokoelkast zal uw beter zijn keuze.

Veiligheidsmaatregelen



WAARSCHUWING!

Gebruik het apparaat niet als het zichtbaar beschadigd is.

- Blokkeer de openingen in de koelkast niet met zaken als een pin, draad, enz.
- Stel het apparaat niet bloot aan regen en laat het niet in water weken.
- Plaats het apparaat niet in de buurt van open vuur of andere warmtebronnen (kachels, direct zonlicht, gasovens etc.)
- Bewaar geen explosieve stoffen zoals spuitbussen met brandbare stoffen drijfgas.

- Zorg ervoor dat het netsnoer droog is en niet bekneld of beschadigd is. Niet lokaliseren meerdere draagbare stopcontacten of draagbare voedingen aan de achterzijde van het apparaat.
 - Controleer of de spanningsspecificatie op het typeplaatje overeenkomt met die van de energievoorziening. Het apparaat mag uitsluitend worden gebruikt met een stroomvoorziening eenheid die bij het apparaat is geleverd.
 - Gebruik geen elektrische apparaten in de voedselopslagcompartimenten van het apparaat, tenzij deze van het door de fabrikant aanbevolen type zijn fabrikant.
 - Nadat het apparaat is uitgepakt en voordat het wordt ingeschakeld, moet het op een vlakke ondergrond gedurende meer dan 6 uur.
 - Zorg ervoor dat het apparaat horizontaal blijft als het in werking is. De kanteling De hoek moet kleiner zijn dan 5° voor langdurig gebruik en minder dan 45° voor korte tijd hardlopen.
 - Bewaar de ventilatieopeningen in de kast van het apparaat of in de inbouwconstructie vrij van obstakels.
 - Houd de apparaten stabiel op de grond of in de auto; Laat ze niet ondersteboven leeglopen omlaag.
 - Zorg er bij het plaatsen van het apparaat voor dat het snoer niet bekneld raakt of beschadigd.
 - Plaats niet meerdere draagbare stopcontacten of draagbare voedingen aan de achterkant van het apparaat.
 - Risico dat kinderen bekneld raken. Voordat u uw oude koelkast weggooit of vriezer: *Verwijder de deuren.
- *Laat de planken op hun plaats zitten, zodat kinderen niet gemakkelijk naar binnen kunnen klimmen.
- Gebruik geen mechanische apparaten of andere middelen om de snelheid te versnellen ontgooiproces, anders dan aanbevolen door de fabrikant.



:Risico op brand/ontvlambare materialen.

VOORZICHTIGHEID!

·Reparaties mogen uitsluitend worden uitgevoerd door gekwalificeerd personeel. Onjuiste reparatie kan gevaar veroorzaken. De lamp en het netsnoer moeten worden vervangen door de fabrikant of gekwalificeerde personen.

·De installatie van gelijkstroom in de boot moet door een gekwalificeerde deskundige worden uitgevoerd elektriciens.

·Kinderen mogen niet met het apparaat spelen. Reiniging en gebruikersonderhoud mag niet door kinderen zonder toezicht worden gemaakt.

·Het apparaat kan worden gebruikt door kinderen vanaf 8 jaar en ouder personen met verminderde fysieke, zintuiglijke of mentale vermogens of een gebrek daaraan ervaring en kennis als ze begeleiding of instructie hebben gekregen over het veilige gebruik van het apparaat en begrijp de gevaren.

KENNISGEVING!

·Schakel vóór elke reinigings- en onderhoudsbeurt de stroomtoevoer uit na elk gebruik.

·Gebruik geen scherp gereedschap om te ontdooien; Beschadig het koelcircuit niet.

·Risico dat kinderen bekneld raken. Voordat u uw oude koelkast weggooit of diepvriezer: verwijder de deuren: laat de planken op hun plaats zitten, zodat kinderen dat kunnen doen niet gemakkelijk naar binnen klimmen.

·Controleer of het koelvermogen van het apparaat geschikt is voor het opslaan van de voedsel of medicijnen. Voedsel mag uitsluitend in de originele verpakking of in geschikte containers.

·Als het apparaat langere tijd leeg blijft, schakel dan over uit, ontdooien, reinigen, drogen en de deur open laten om schimmel te voorkomen zich binnen het apparaat ontwikkelen.

·Het apparaat is bedoeld voor huishoudelijk gebruik en dergelijke toepassingen zoals:

-Personeelskeukens in winkels, kantoren en andere werkomgevingen; -Camping, boerderijen en door klanten in hotels, motels en andere woonomgevingen; -Bed en breakfast-achtige omgevingen; -Catering en soortgelijke niet-retailtoepassingen.

·Om besmetting van drank te voorkomen, dient u de volgende instructies te respecteren:

-Het langdurig openen van de deur kan een aanzienlijke toename van de temperatuur veroorzaken temperatuur in de compartimenten van het apparaat.

-Reinig regelmatig oppervlakken die in contact kunnen komen met drank en toegankelijke afvoersystemen.

-Bewaar rauw vlees en vis in geschikte containers in de koelkast, zodat deze goed bewaard blijven niet in contact komt met of druppelt op ander voedsel;

-Bewaar rauw vlees en vis in geschikte containers in de koelkast, zodat deze goed bewaard blijven niet in contact komt met of op ander voedsel druppelt.

-Als het koelapparaat langere tijd leeg blijft staan, schakel dan over uit, ontdooien, reinigen, drogen en de deur open laten om schimmelvorming te voorkomen binnen het apparaat.



■■■■ Houd u aan de plaatselijke regelgeving met betrekking tot het weggooien van de geschikt voor het ontvlambare koelmiddel en blaasgas.

WAARSCHUWING: Dit apparaat bevat een ontvlambaar schuimmiddel

cyclopentaan:

- 1) Vermijd contact met vuur wanneer u het transporteert en gebruikt.
- 2) Vraag een professional om onderhoud als de machine kapot gaat.
- 3) Stuur het alstublieft naar het plaatselijke aangewezen afvalverwerkingsstation als u het weggooit

Het.



WAARSCHUWING: Let tijdens gebruik, service en afvoer van het apparaat op een symbool dat lijkt op de linkerkant, dat zich bevindt op de achterkant van het apparaat (achterpaneel of compressor) en met geel of Oranje kleur. Het is een waarschuwingssymbool voor brandgevaar. Er zijn ontvlambare stoffen materialen in koelmiddelleidingen en compressoren. Wees alsjeblieft ver weg vuur bron tijdens gebruik, service en verwijdering.

BIL KYLSKÅP

ANVÄNDARMANUAL

MODELL: NLD30 NLD45 NLD55 NLS35 NLS45 NLS55

SMART CONTROL- FRIDGEAPP INSTRUKTIONER

Första steget: Slå på Bluetooth på din smarta enhet; starta APP och klicka på "Sök" för att hitta närliggande kylskåp.

Andra steget: Klicka på kylskåpsikonen för Bluetooth-parning (APP kommer att fråga

du kan para ihop kylskåpet genom att trycka på inställningsknappen  på kylens kontroll panel när du ansluter kylskåpet för första gången). Efter sammankoppling, APP kommer att byta till huvudgränssnittet så att du kan styra kylskåpet.

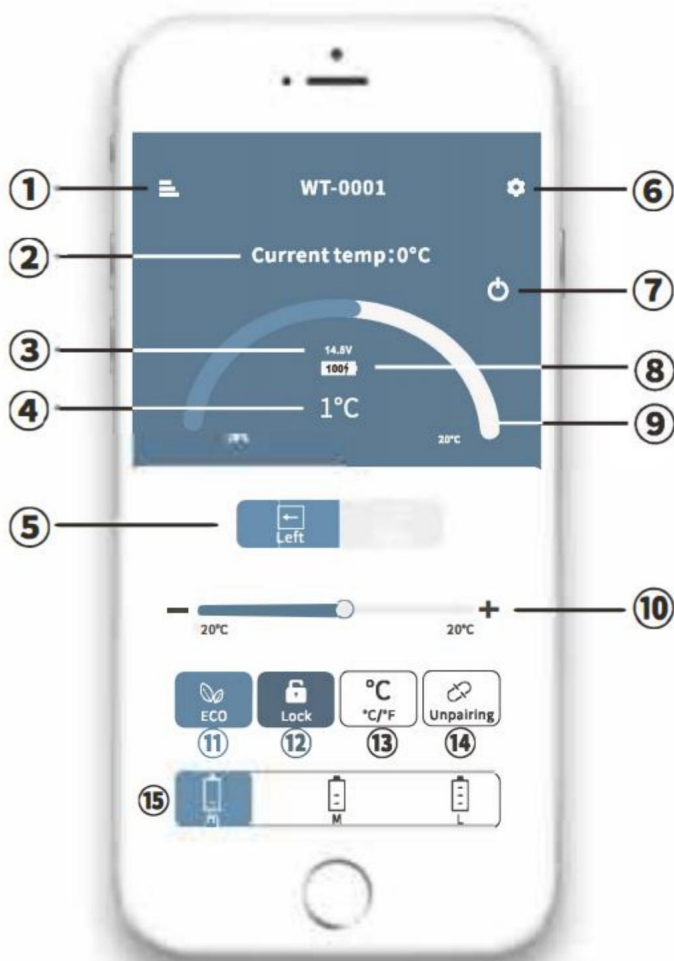

ÿMENY	ÿAktuellt batteri
ÿAktuell temperatur	ÿÿTemperaturkontroll
ÿStrömspanning	ÿCO(energisparande) / MAX(snabbkylning) ÿLåsa / låsa upp ÿCelsius /
ÿMåltemperatur	Fahrenheit ÿAv para ihop
ÿOmkopplare Vänster/ Höger fack	enheten och återgå till sökning ÿBatteriskyddsläge: Högt /
ÿSTÅLL	Medium
IN ÿPÅ/AV	/Låg

Notera:



*Klicka på låsikonen på APP för att låsa/låsa upp kontrollpanelen på kylan, om den är låst kan kylan endast styras av APP.

Ladda ner programmet "CAR FIDGE FREEZER".



IOS



Android



Skanna QR-koden till vänster eller sök efter APPEN "CAR FIDGE FREEZER" i APP Store (för Apple-enheter) eller Google Store (för Android-enheter).

Bilkylskåp

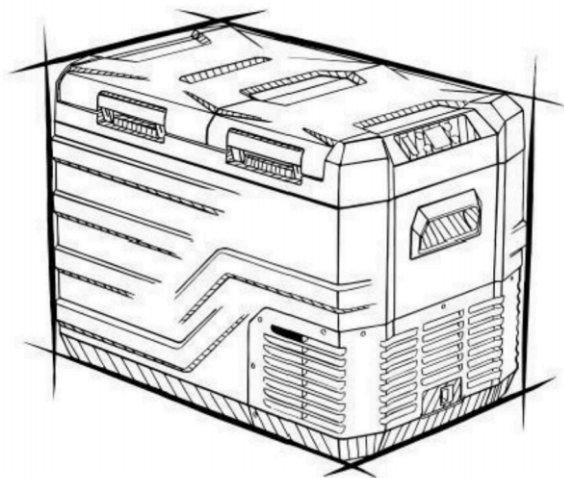
MODELL: NLD35 NLD45 NLD55 NLS35 NLS45 NLS55



<Endast bild för referens >

	<p>Varning - För att minska risken för skada måste användaren läsa bruksanvisningen noggrant.</p>
 	<p>Denna produkt omfattas av bestämmelserna i det europeiska direktivet 2012/19/EG. Symbolen som visar en soptunna korsad genom indikerar att produkten kräver separat avfall insamling i Europeiska unionen. Detta gäller produkten och alla tillbehör märkta med denna symbol. Produkter märkta får som sådan inte slängas med vanligt hushållsavfall, men måste lämnas till en samlingsplats för återvinning av elektriska och elektroniska apparater</p>

Uppmärksamhet

Innan du använder kylskåpet, läs denna bruksanvisning noggrant och förvara den ordentligt

1. Innan du använder kylskåpet, rengör det inuti och utvändigt med en fuktig trasa.
2. Fyll inte kylskåpet med frätande vätskor. Håll inte direkt vätskor in i kylan.
3. När kylskåpet inte används under en längre tid, koppla ur strömförsörjning och håll den torr.
4. Rengör regelbundet den inre kammaren för att förhindra lukt och bakterier och säkerställa livsmedelssäkerhet.
5. Stäng av kylskåpet och batteriet innan du drar i vagnen (om med batteri).

Anslut strömförsörjningen

1. Hitta likströmskabeln i satsen. Anslut DC-kontakten till eluttaget på bilens kylskåp.
2. Välj placera kylskåpen i bilen (back-up, säten...).

3. Lägg ut nätsladdar efter bilens inre utrymme. Sätt i cigaretten tändkontakten (ena sidan av nätsladden) i bilens cigarettändarhål.



Adapter



Anslut bilens cigarettändare



DC 12/24V

Anslut bilkylskåpet

1. Kylskåpet kan anslutas till mer än en energikälla.
2. Kylskåpet kan anslutas direkt till DC12V/24V strömförsörjningen.
3. Om kylskåpet används en AC100-240V strömförsörjning, en nätadapter bör antas.

Drift av bilkylskåp

Komponentdiagram

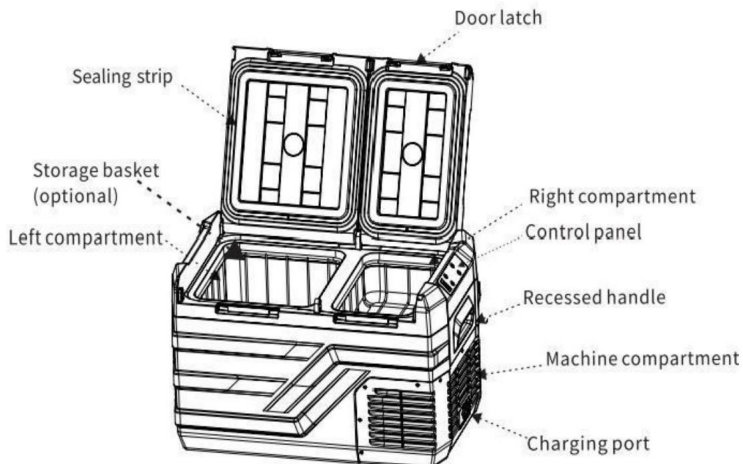

Vänd dörröppningsriktningen

Dörröppningsriktningen kan ändras efter faktiska behov, följ instruktionerna nedan:

Demontering av dörr:

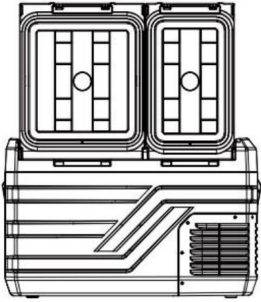
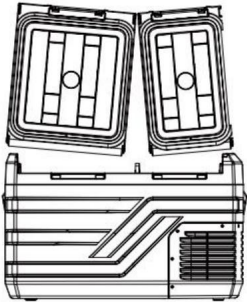
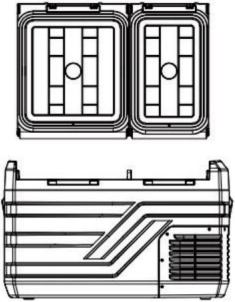
		
Öppna luckan i 90° vinkel	Ta av dörren från ena sidan	Ta av dörren från den andra sidan

Dörrinstallation:

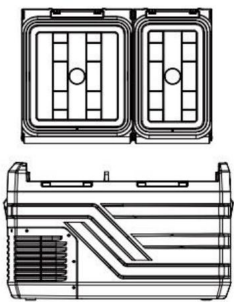
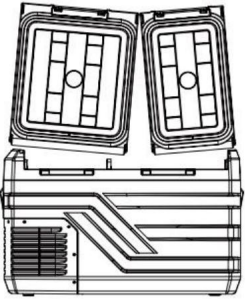
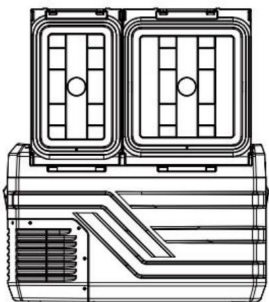
		
Vänd dörren öppningsriktning	Rikta in dörraxeln med hålet på den ena sida och sätt in den	Fixa dörren på andra sidan, installationen klar

Funktion och drift

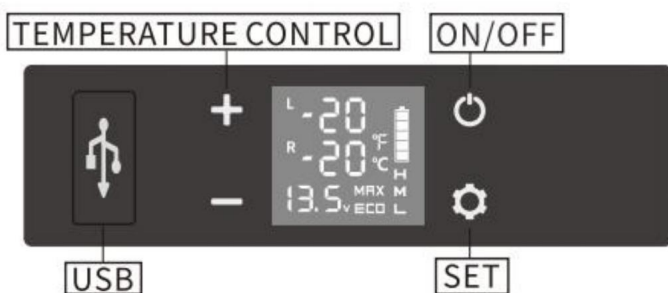

*Obs: det högra facket är på den sida där kompressorn är.





- **Strömförsörjning:** anslut till DC 12V/24V eller AC 100-240V ström (med dedikerad adapter).

- **Skärminitiering:** anslut till strömförsörjningen, summern

kommer att avge ett långt pip, och displayen kommer att vara på i 2 sekunder och gå sedan in i det normala driftläget.

-**Ström PÅ/AV:** tryck  för att slå PÅ/AV.

- **Temperaturinställning (endast för NLD-serier):** under löpning

läge, tryck på  eller  skärmen kommer att blinka och tryck sedan på  eller  igen för att

justera temperaturen i frysacket. När skärmen

slutar blinka, temperaturen som visas är den aktuella temperaturen på

facken kommer det att ta ett tag att nå den inställda temperaturen.

Obs: Endast temperaturen i frysacket är justerbar, och

temperaturen i kylan ändras med frysen

fack (Temperaturen i kylfacket är alltid



över 0°C/32°F).

Temperaturreferens (Baserat på 25°C/77°F omgivningstemperatur):

Inställning av temperatur på Vänster fack	5°C/41°F	-8°C/17,6°F	-18°C/-0,4°F	-20°C/-4°F
Temperaturreferens för det högra facket	15°C/59°F	10°C/50°F	5°C/41°F	4°C/39,2°F

• **Temperaturinställning (endast för NLS-serien):** under drifttillstånd, lång



Tryck  och  samtidigt i tre sekunder för att slå PÅ/AV

det vänstra facket, tryck länge och samtidigt   för tre

sekunder för att slå PÅ/AV det högra facket, två fack kan inte stängas AV samtidigt.

När både vänster och höger fack är i driftläge, tryck

 eller  för att gå in i temperaturinställningen för vänster fack, tryck på  till

öka temperaturen, tryck på  för att minska temperaturen och tryck på  för att

växla vänster/höger fack. Inställningen sparas efter driftstopp

i 3 sekunder. Notera: temperaturen som visas är den aktuella temperaturen på

facken, det kommer att ta ett tag att nå uppsättningen

temperatur. Temperaturinställningsområde: -20~20(°C) (-4~68(°F)).

• **Kylningsläge:** under körläge, tryck  för att växla MAX (snabb

kylläge) och Eco(energisparläge).(*Fabriksinställningen är MAX.)

• **Batteriskyddsläge:** under driftläge, tryck länge i 3

sekunder tills den vänstra skärmen blinkar, tryck sedan på  igen för att växla

Hög(H), Medium(M) och Låg(L) ("Fabriksinställningen är hög).

Spänningsreferens:

INMATNING \ LÄGE	DC 12V		DC 24V	
	UTSLIPP	UTSLIPP	UTSLIPP	UTSLIPP IN
L	8,5V	10,9V	21,3V	22,7V
M	10,1V	11,4V	22,3V	23,7V
H	11,1V	12,4V	24,3V	25,7V

*spänningen är teoretiskt värde, det kan finnas en avvikelse i olika

landskap.

*På grund av de olika utspänningarna mellan fordon bör H ställas in när produkten är ansluten till bilström, och M eller L ska ställas in när den är ansluten till ett bärbart batteri eller annat reservbatteri.

-Inställning av temperaturenhet: stäng AV kylskåpet, tryck länge i tre



sekunder tills E1 visas, växla sedan till E5 genom att trycka igen. Under E5



läge, tryck på  eller för att välja Celsius eller Fahrenheit.

Återställ: stäng AV kylskåpet, tryck länge i tre sekunder tills E1



visas, under E1-läge, tryck länge



 samtidigt för tre

sekunder för att återställa den.

Rekommenderad temperatur för vanlig mat:

						
Drycker	Frukt	Grönsaksdelikatesser	Vin		Is grädde	Kött
5ÿ/41 ÿ	5~8ÿ/41 ~46ÿ	3~10ÿ/37 ~50ÿ	4ÿ/39ÿ	10ÿ /50ÿ	-10 ÿ/1 4ÿ	-18ÿ/ 0ÿ

Saker att notera

Rengöring:

- Stäng av och koppla ur enheten först för att undvika elektriska stötar.
- Använd en våt trasa för att rengöra enheten och torka den.
- Blötlägg inte kylan i vatten och tvätta den inte direkt.
- Använd inte slipande rengöringsmedel under rengöring eftersom dessa kan göra det skada enheten.

Lagring:

Om enheten inte kommer att användas under en längre tid, följ instruktionerna: ·Stäng av och koppla ur enheten.

·Ta ut alla föremål som finns lagrade i enheten.

· Torka av överflödigt vatten med en mjuk trasa.

·Sätt kylan på en sval och torr plats.

·Lämna locket lite öppet för att förhindra att det bildas lukt.

·Rekommenderad lagringsmiljö:

omgivningstemperatur: 25 °C, omgivande luftfuktighet: $\leq 75\%$.

Upptining:

Fuktighet kan bilda frost i kylanordningens inre eller på förångare. Detta minskar kylkapaciteten. Avfrosta enheten i bra tid att undvika detta.

·Stäng av och koppla ur enheten först för att undvika elektriska stötar.

·Ta ut alla föremål som finns lagrade i enheten.

·Håll locket öppet.

·Torka av det tinade vattnet.



Använd aldrig hårda eller spetsiga verktyg för att ta bort is eller för att lossa föremål som har frusit på plats.

Felsökningsmetoder

Råd: Om onormala situationer inte kan lösas genom ett enkelt fel analys, vänligen kontakta professionell kundtjänst för bistånd.

frågor	Orsak/Förslag
Kylskåp gör det inte arbete	<ul style="list-style-type: none">·Kontrollera om strömbrytaren är på.·Kontrollera om stickkontakten och uttaget är väl anslutna.·Kontrollera om säkringen är bränd. Kontrollera om strömförsörjningen är felaktig <ul style="list-style-type: none">· Slå på/stänga av kylskåpet ofta kan orsaka startfördröjning av kompressorn

Kylskåp är för varma	<ul style="list-style-type: none"> ·Dörren öppnas ofta. ·En stor mängd varm eller varm mat har nyligen förvarats ·Kylskåpet har varit fränkopplat under en lång tid
Maten är fryst	<ul style="list-style-type: none"> · Temperaturen var inställd för lågt
Det finns "vattenflöde" buller inifrån kylskåp	<ul style="list-style-type: none"> ·Det är ett normalt fenomen, orsakat av flödet av köldmedium.
Det finns vattendroppar runt om kylskåpshölje eller lucka	<ul style="list-style-type: none"> · Det är ett normalt fenomen, fukten kommer att kondensera till vatten när den vidrör en kyla ytan på kylskåpet.
Kompressorn bullrar något vid start	<p>Det är ett normalt fenomen, bruset kommer att minska</p> <p>efter att kompressorn fungerar stabilt</p>
Koden F1 visas	<ul style="list-style-type: none"> ·Möjlig orsak: låg spänning till kylan. Justera batteriskyddet från högt till medium eller från medium till lågt
Kod F2 visas	<ul style="list-style-type: none"> ·Möjlig orsak: kondensorfläkten är överbelastad. Koppla från strömmen till kylan i 5 minuter och starta om. Om koden visas igen, kontakta tillverkaren för service
Kod F3 visas	<ul style="list-style-type: none"> ·Möjlig orsak: kompressorn startar för ofta Koppla från strömmen till kylan i 5 minuter och starta om om koden visas igen, kontakta tillverkaren för service
Kod F4 visas	<ul style="list-style-type: none"> ·Möjlig orsak: kompressorn startar inte Koppla ur strömmen till kylan i 5 minuter och starta om.

	Om koden visas igen, kontakta tillverkaren för service
Kod F5 visas	-Möjlig orsak: överhettning av kompressorn & elektronik Koppla bort strömmen till kylan i 5 minuter & starta om. Om koden visas igen, kontakta tillverkaren för service
Kod F6 visas	-Möjlig orsak: ingen parameter kan detekteras av styrenheten Koppla från strömmen till kylan i 5 minuter & starta om Om koden visas igen, kontakta tillverkaren för service
Kod F7 eller F8 visas	-Möjlig orsak: temperatursensorn är felaktig Kontakta tillverkaren för service

Packlista

Nej.	Artikel		Anmärkning
1	Kylskåp	Antal 1 set	
2	Cigarettråd	1 set	
3	Strömadapter	1 set	
4	Manuell	1 st	

Använd förslag

1. Om du är utrustad med ett reservbatteri kan du behålla vilken temperatur som helst ställs under alla omständigheter utan bekymmer.
2. När du placerar glass, vänligen justera temperaturen till den lägsta; Det måste vara påslagen under lång tid.
3. Förhindra hälsoproblem att dricka vatten på flaska orsakade av hög temperaturer.

4. Frysta livsmedel, sällsynta skaldjur och fordonsmonterade kylskåp låt frysas färsk mat följer med resan.
5. Sjukvårdsprodukter, insulin och importerade läkemedel måste kylas, och den exakta temperaturkontrollen av kylskåpen ombord kommer att eskorteras hälsa på vägen.
6. Tebladen hålls effektivt fräscha i bilens kylskåp, och du kan dricka färskt och utsökt te när som helst under självkörningsturen.
7. Den bästa lagringstemperaturen för rött vin är 10 °C - 18 °C (50 - 64,4 °F). Den exakta temperaturkontrollen av bilkylskåpet kan effektivt säkerställa lagringstemperaturen för rött vin.
8. Lagringstiden av högkvalitativ frukt i bilen vid högsommar temperaturerna kommer att vara minst 2 timmar. Lagringstiden är kortare även om luftkonditioneringen är påslagen. Att använda ett bilkylskåp kan effektivt konservera högkvalitativ frukt.
9. Beläggningen på solglasögon av hög kvalitet kommer att falla av under det höga temperatur på sommaren. Bilkylskåpet är en idealisk plats att placera den på.
10. Högkvalitativ kosmetika försämras snabbt under höga temperaturer i bilen. Bär kosmetika med bilen; bilkylskåpet blir ditt bättre val.

Säkerhetsåtgärder



VARNING!

Använd inte apparaten om den är synligt skadad.

- Blockera inte luckorna i kylskåpet med saker som stift, tråd, etc.
- Utsätt inte apparaten för regn eller blötlägg den inte i vatten.
- Placera inte apparaten nära öppen låga eller andra värmekällor (värmare, direkt solljus, gasugnar etc.)
- Förvara inga explosiva ämnen som sprayburkar med en brandfarlig drivmedel.

- Se till att nätsladden är torr och inte klämd eller skadad. Hitta inte flera bärbara uttag eller bärbara nätaggregat på baksidan av apparaten.
- Kontrollera att spänningsspecifikationen på typskylten motsvarar den för energiförsörjningen. Apparaten får endast användas med strömförsörjningen enhet som medföljer apparaten.
- Använd inte elektriska apparater inuti matförvaringsfacken på apparaten, såvida de inte är av den typ som rekommenderas av tillverkare.
- När apparaten har packats upp och innan den sätts på måste den placeras på en plan yta i mer än 6 timmar.
- Se till att apparaten står horisontellt när den är igång. Lutningen vinkeln måste vara mindre än 5° för långvarig körning och vara mindre än 45° för kort löptid.
- Håll ventilationsöppningarna i aggregathöljet eller i den inbyggda strukturen fri från hinder.
- Håll apparaten stabil på marken eller i bilen; Dränera inte upp och ner.
- När du placerar apparaten, se till att nätsladden inte fastnar eller skadad.
- Placera inte flera bärbara eluttag eller bärbara nätaggregat på baksidan av apparaten.
- Risk för att barn fastnar. Innan du slänger ditt gamla kylskåp eller frys: *Ta av dörrarna.
- *Lämna hyllorna på plats så att barn inte lätt kan klättra in.
- Använd inte mekaniska anordningar eller andra medel för att accelerera avfrostningsprocess, annan än de som rekommenderas av tillverkaren.



· :Risk för brand/antändliga material.

WARNING!

·Reparationer får endast utföras av kvalificerad personal. Felaktig reparation kan orsaka fara. Lampan och nätsladden måste bytas ut mot tillverkare eller kvalificerade personer.

·Installation av likström i båten måste hanteras av kvalificerad elektriker.

·Barn får inte leka med apparaten. Rengöring och användarunderhåll får inte göras av barn utan uppsikt.

· Apparatens kan användas av barn från 8 år och uppåt och personer med nedsatt fysisk, sensorisk eller mental förmåga eller brist på erfarenhet och kunskap om de har fått handledning eller instruktion angående användning av enheten på ett säkert sätt och förstår farorna.

LÄGGA MÄRKE TILL!

· Koppla bort strömförsörjningen före varje rengöring och underhåll och efter varje användning.

·Använd inte vassa verktyg för att avfrosta; Skada inte köldmediekretsen.

·Risk för att barn fastnar. Innan du slänger ditt gamla kylskåp eller frysfrys: ta av dörrarna: lämna hyllorna på plats så att barn kan inte lätt att klättra in.

·Kontrollera om apparatens kylkapacitet är lämplig för förvaring av mat eller medicin. Mat får endast förvaras i sin originalförpackning eller i lämpliga behållare.

·Om apparaten lämnas tom under långa perioder, byt av, tina, rengör, torka och lämna dörren öppen för att förhindra mögel utvecklas inom apparaten.

· Apparatens är avsedd att användas i hushåll och liknande applikationer såsom: -

Personalkök i butiker, kontor och andra arbetsmiljöer; -Camping, bondgårdar och av kunder på hotell, motell och annat

bostadsmiljöer; - Bed and

breakfast-miljöer; -Catering och liknande

applikationer utanför detaljhandeln.

·För att undvika kontaminering av dryck, vänligen respektera följande instruktioner:

-Att öppna dörren under långa perioder kan orsaka en betydande ökning av temperaturen i apparatens fack.

-Rengör regelbundet ytor som kan komma i kontakt med dryck och tillgängliga dräneringssystem.

-Förvara rått kött och fisk i lämpliga behållare i kylen, så att det inte är i kontakt med eller droppar på annan mat;

-Förvara rått kött och fisk i lämpliga behållare i kylen, så att det inte kommer i kontakt med eller droppar på annan mat.

-Om kylen lämnas tom under långa perioder, byt stäng av, avfrosta, rengör, torka och lämna dörren öppen för att förhindra mögelutveckling inuti apparaten.



■ Vänligen i enlighet med lokala bestämmelser om kassering av appliance för dess brandfarliga köldmedium och blåsgas.

WARNING: Denna apparat innehåller brandfarligt skummedel cyklopentan:

- 1) Undvik kontakt med eld när du transporterar och använder den.
- 2) Be en fackman om service när maskinen går sönder.
- 3) Skicka den till din lokala återvinningsstation när du kasserar

Det.



WARNING: Under användning, service och kassering av apparaten, var uppmärksam på en symbol som liknar den vänstra sidan, som finns på baksidan av apparaten (bakpanel eller kompressor) och med gul eller orange färg. Det är en varningssymbol för brandrisk. Det finns brandfarliga material i köldmedierör och kompressorer. Vänligen var långt borta eld källa under användning, service och kassering.

