

VEVOR[®]

TOUGH TOOLS, HALF PRICE

Technical Support and E-Warranty Certificate www.vevor.com/support

PARCEL MAILBOX USER MANUAL

We continue to be committed to provide you tools with competitive price. "Save Half", "Half Price" or any other similar expressions used by us only represents an estimate of savings you might benefit from buying certain tools with us compared to the major top brands and does not necessarily mean to cover all categories of tools offered by us. You are kindly reminded to verify carefully when you are placing an order with us if you are actually Saving Half in comparison with the top major brands.

VEVOR[®]

TOUGH TOOLS, HALF PRICE

PARCEL MAILBOX

MODEL:PB-266C

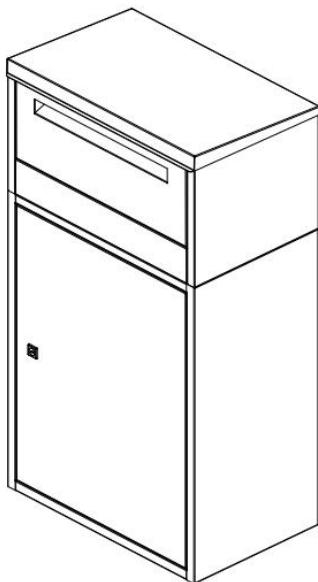

NEED HELP? CONTACT US!

Have product questions? Need technical support? Please feel free to contact us:

Technical Support and E-Warranty Certificate
www.vevor.com/support

This is the original instruction, please read all manual instructions carefully before operating. VEVOR reserves a clear interpretation of our user manual. The appearance of the product shall be subject to the product you received. Please forgive us that we won't inform you again if there are any technology or software updates on our product.

SAFETY INSTRUCTIONS

WARNING:

Read this material before using this product. Failure to do so can result in serious injury.

Assembly precautions

1. Assemble only according to these instructions. Improper assembly can create hazards.
2. Wear ANSI-approved safety goggles and heavy-duty work gloves during assembly.
3. Keep the assembly area clean and well-lit.
4. Keep bystanders out of the area during assembly.
5. Do not assemble if tired or when under the influence of alcohol, drugs or medication.
6. The product capabilities apply to properly and completely assembled products only.
7. Assemble on a flat, level, hard and smooth surface capable of safely supporting the Parcel Mailbox.
8. For additional information regarding the parts listed in the following pages, please refer to the Assembly Diagram of this manual. Unwrap and separate all parts in a clean work area.

Use precautions

1. DO NOT SIT OR STAND ON THIS ITEM.
2. This product is not a toy. Do not allow children to play with or near this item.
3. Do not exceed specified weight capacities.
4. Use as intended only.
5. Inspect before every use; do not use if parts are loose or damaged.

SAVE THIS MANUAL

PARTS LIST

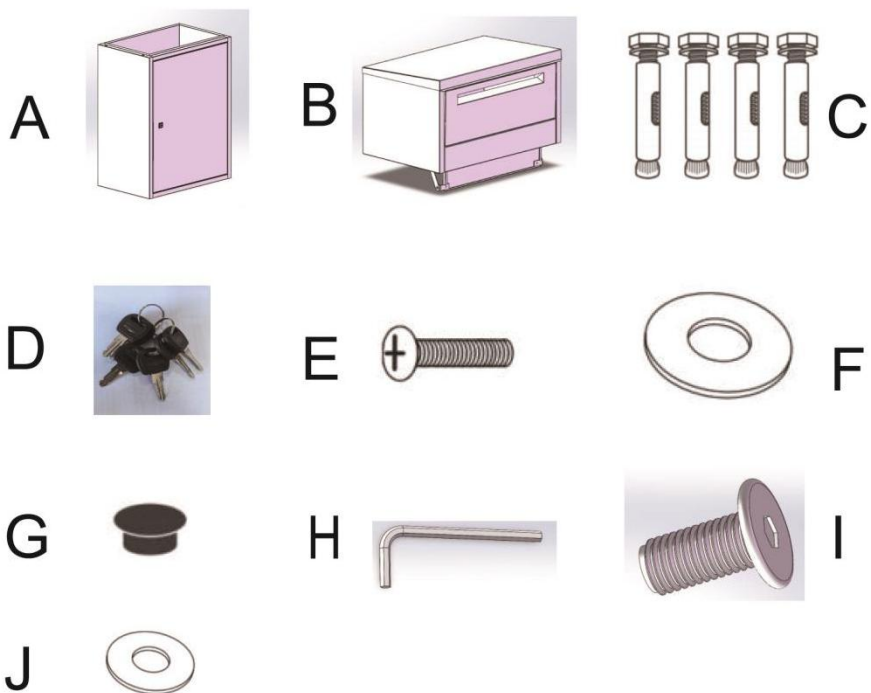

A	Lower box body x1pcs
B	Upper box body x1pcs
C	Expansion screws x4pcs
D	Keys x6pcs
E	M5×10mm screws x2pcs
F	Washers x2pcs
G	Plastic hole plugs x4pcs
H	Inner hexagon wrench x1pcs
I	large flat - head screws x4pcs
J	rubber sealing rings x4pcs

ASSEMBLY STEP

Step-1

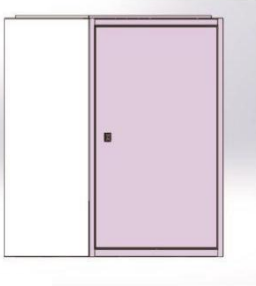

Place the courier box on a flat surface with the top facing up, and then take out the packing box.

Step-2

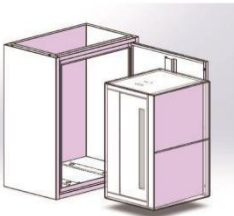

Please open the door of the lower box body and take out the upper box inside. The accessories are placed at the bottom of the lower box body or inside the lower cardboard box.

Step-3

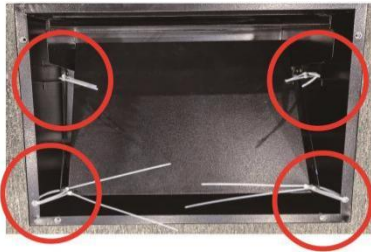

The sliding expansion plate accessories fixed inside the upper box body need to cut off eight cable ties for removal.

Step-4

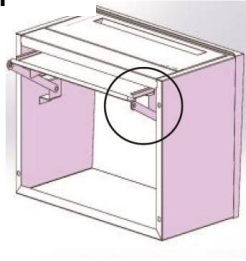

Put the sliding expansion plate into the sliding groove, noting that incorrect front and back directions will prevent assembly. As shown in the diagram on the left.

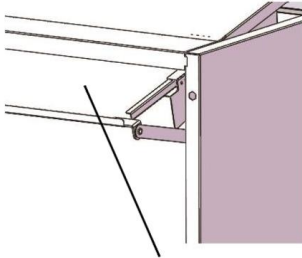

sliding expansion plate

Step-5

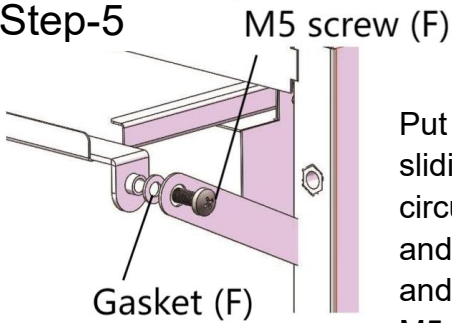

Put the rotating hanging lug of the sliding expansion plate into the circular boss of the connecting rod and put the gasket (F) in the middle, and finally tighten and fix it with the M5 screw (F).

Step-6

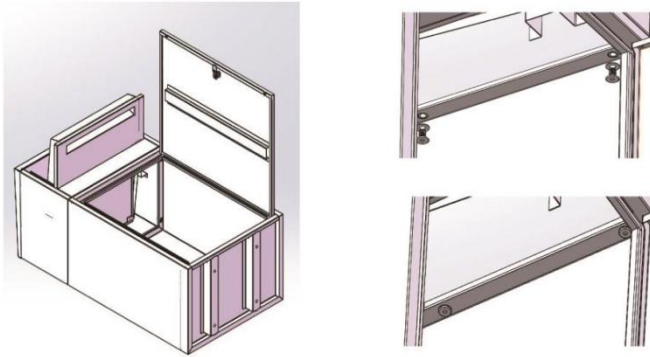

First, lay the product flat on the carpet, open the delivery port of the upper box, and open the cabinet door of the lower box, as shown in the diagram on the left.

There are screw-fixing holes on the top surface of the lower box. Find the rubber sealing ring (I) and install it on the large flat-head screw (J), insert it into the nut pre-installed on the upper box and tighten it.

Step-7

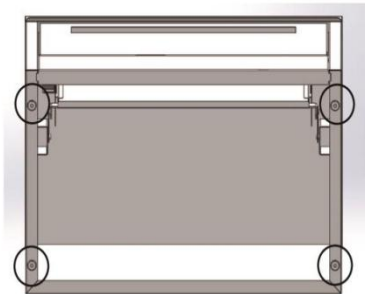

Install screws in the 4 marked places as shown in the diagram. Check whether there is a step difference at the connection between the upper and lower boxes of the cabinet. After self-adjusting, lock the screws, and it can be used normally.

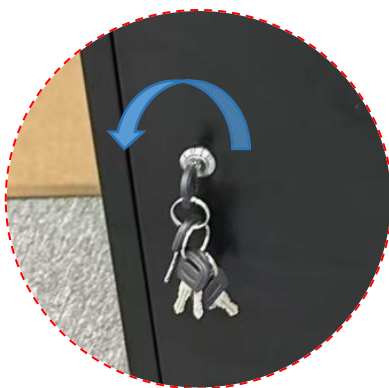
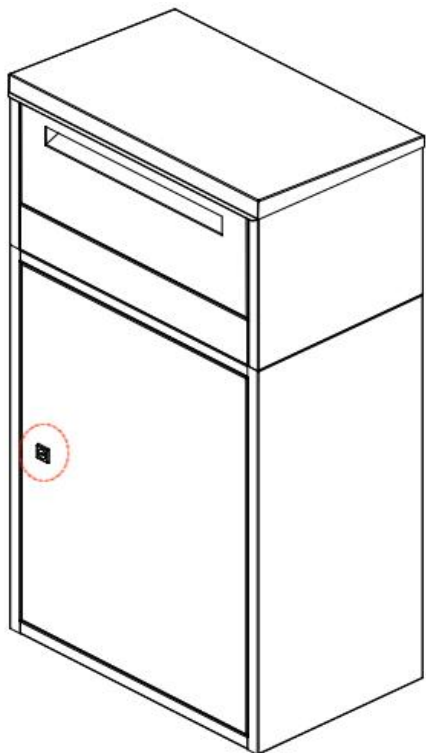

open to the left/close to the right

PRODUCT PARAMETER

Model	PB-266C
Colour	Black
Product Size	500*325*910mm

Fixing Method



- ① Drill 4 holes ($\Phi 8\text{mm} \times$ depth 55mm)
- ② Align the holes of the courier box with the drilled holes and place the courier box.
- ③ Insert the anchor bolts for fixation into the 4 holes and tighten the bolts of the anchor bolts.
- ④ If necessary, install hole covers on the attached base plate.

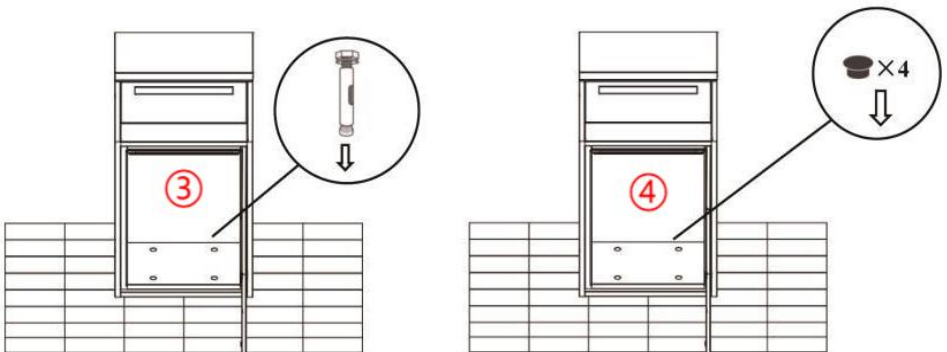

※Please prepare a socket wrench (10 mm) for fixation by yourself.

Manufacturer: Shanghaimuxinmuyeyouxiangongsi

Address: Shuangchenglu 803nong11hao1602A-1609shi, baoshanqu, shanghai 200000 CN.

Imported to AUS: SIHAO PTY LTD. 1 ROKEVA STREETEASTWOOD NSW 2122 Australia

Imported to USA: Sanven Technology Ltd. Suite 250, 9166 Anaheim Place, Rancho Cucamonga, CA 91730

EC	REP
-----------	------------

E-CrossStu GmbH
Mainzer Landstr.69, 60329 Frankfurt am Main.

UK	REP
-----------	------------

YH CONSULTING LIMITED.
C/O YH Consulting Limited Office 147, Centurion House, London Road, Staines-upon-Thames, Surrey, TW18 4AX

VEVOR[®]
TOUGH TOOLS, HALF PRICE

Technical Support and E-Warranty Certificate
www.vevor.com/support

VEVOR®

TOUGH TOOLS, HALF PRICE

Wsparcie techniczne i certyfikat gwarancji elektronicznej www.vevor.com/support

SKRZYNKA POCZTOWA

INSTRUKCJA OBSŁUGI

Nadal staramy się oferować Państwu narzędzia w konkurencyjnych cenach. „Oszczędź połowę”, „Połowa ceny” lub inne podobne wyrażenia używane przez nas stanowią jedynie szacunkowe oszczędności, jakie możesz uzyskać, kupując u nas określone narzędzia w porównaniu z głównymi markami i niekoniecznie oznaczają one objęcie wszystkich kategorii narzędzi oferowanych przez nas. Uprzejmie przypominamy, aby dokładnie sprawdzić, czy składając u nas zamówienie faktycznie oszczędzasz połowę w porównaniu z głównymi markami.

VEVOR[®]
TOUGH TOOLS, HALF PRICE

SKRZYNNKA POCZTOWA

MODEL:PB-266C

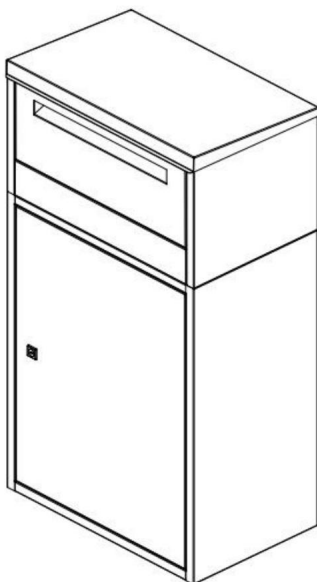

POTRZEBUJESZ POMOCY? SKONTAKTUJ SIĘ Z NAMI!

Masz pytania dotyczące produktu? Potrzebujesz wsparcia technicznego? Skontaktuj się z nami:

Wsparcie techniczne i certyfikat gwarancji
elektronicznej www.vevor.com/support

To jest oryginalna instrukcja, przed użyciem należy uważnie przeczytać wszystkie instrukcje. VEVOR zastrzega sobie jasną interpretację naszej instrukcji obsługi. Wygląd produktu będzie zależał od produktu, który otrzymałeś. Prosimy o wybaczenie, że nie poinformujemy Cię ponownie, jeśli w naszym produkcie pojawiają się jakiegokolwiek aktualizacje technologiczne lub oprogramowania.

INSTRUKCJE BEZPIECZEŃSTWA

OSTRZEŻENIE:

Przeczytaj ten materiał przed użyciem tego produktu. Nieprzestrzeganie tego może spowodować poważne obrażenia.

Środki ostrożności podczas montażu

1. Montaż należy wykonywać wyłącznie zgodnie z niniejszą instrukcją. Nieprawidłowy montaż może stwarzać zagrożenia.
2. Noś okulary ochronne zatwierdzone przez ANSI i wytrzymałe rękawice robocze. w trakcie montażu.
3. Utrzymuj miejsce zgromadzenia w czystości i zapewnij dobre oświetlenie.
4. Podczas montażu nie dopuszczaj osób postronnych na teren montażu.
5. Nie wchodź na zebranie, jeśli jesteś zmęczony lub znajdujesz się pod wpływem alkoholu, narkotyków lub narkotyków. lub leków.
6. Możliwości produktu dotyczą prawidłowego i kompletnego montażu tylko produkty.
7. Montaż należy wykonać na płaskiej, równej, twardej i gładkiej powierzchni, która będzie bezpieczna. wspieranie Skrzynki Pocztovej.
8. Aby uzyskać dodatkowe informacje dotyczące części wymienionych poniżej, strony, zapoznaj się ze schematem montażu w tym podręczniku. Rozpakuj i oddziel wszystkie części w czystym miejscu pracy.

Stosuj środki ostrożności

1. NIE SIADAJ ANI NIE STAWAJ NA TYM PRZEDMIOCIE.
2. Ten produkt nie jest zabawką. Nie pozwalaj dzieciom bawić się nim ani przebywać w jego pobliżu. przedmiot.
3. Nie przekraczać określonego limitu obciążenia.
4. Używać wyłącznie zgodnie z przeznaczeniem.
5. Przed każdym użyciem należy przeprowadzić kontrolę. Nie należy używać produktu, jeśli jakieś części są luźne lub uszkodzone.

ZAPISZ TĘ INSTRUKCJĘ

LISTA CZĘŚCI

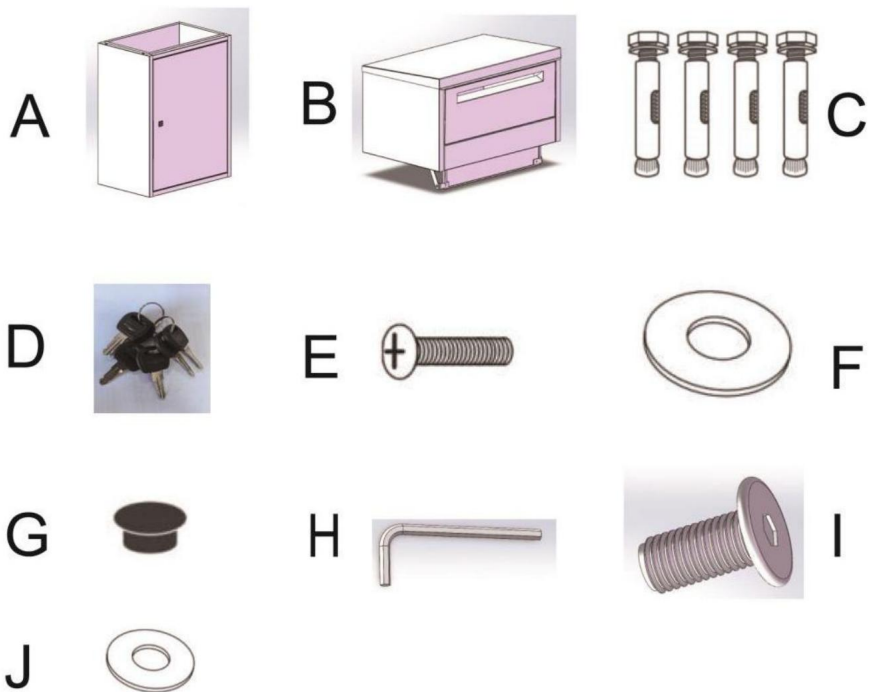

A	Dolna część nadwozia x1szt
B	Górne nadwozie skrzyniowe x1szt
C	Śruby rozprężne x4szt
D	Klucze x6szt
E	Śruby M5×10mm x2szt.
F	Podkładki x2szt
G	Zaślepki plastikowe x4szt
H	Klucz imbusowy wewnętrzny x1szt
I	duże śruby z łbem płaskim x4szt
J	pierścienie uszczelniające gumowe x4szt

KROK MONTAŻU

Krok 1



Położ pudełko kurierskie na płaskiej powierzchni, górną częścią do góry, a następnie wyjmij pudełko.

Krok 2

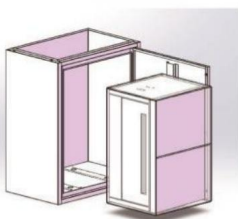

Proszę otworzyć drzwi dolnego pudełka i wyjąć górne pudełko w środku. Akcesoria są umieszczone na dole dolnego pudełka lub wewnątrz dolnego pudełka tekturowego.

Krok 3

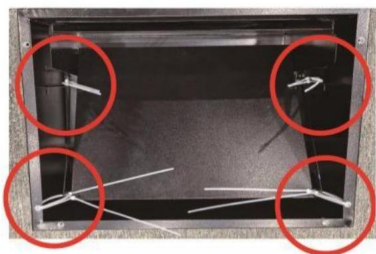

Aby usunąć akcesoria w postaci przesuwnej płyty rozprężnej zamocowanej wewnątrz górnej części obudowy, należy odciąć osiem opasek kablowych.

Krok 4



Umieść przesuwную płytę rozprężną w rowku przesuwным, zwracając uwagę, że nieprawidłowe kierunki przód i tył uniemożliwią montaż. Jak pokazano na schemacie po lewej stronie.

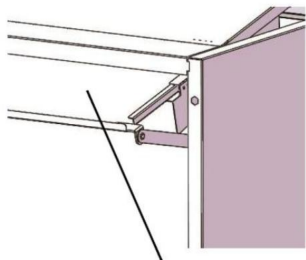

sliding expansion plate

Krok 5

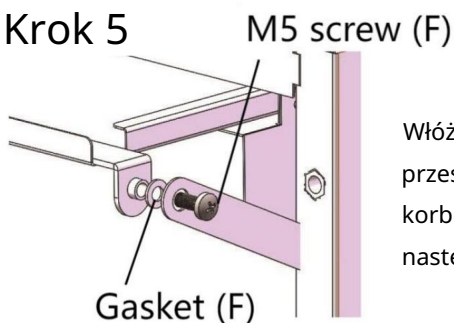

Włóż obrotowy zaczep zawieszeniowy przesuwnej płytki rozprężnej w okrągły występ korbowodu i umieść uszczelkę (F) na środku, a następnie dokręć i zamocuj śrubą M5 (F).

Krok 6

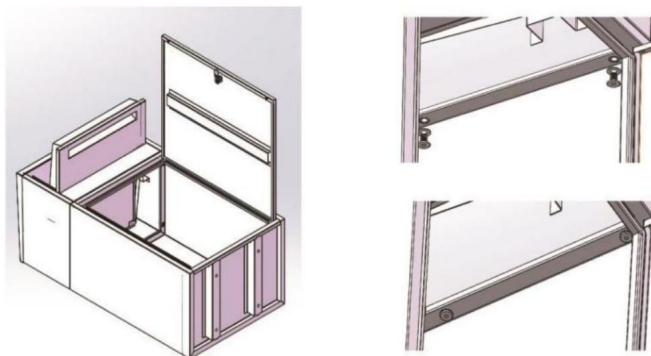

Najpierw połóż produkt płasko na dywanie, otwórz otwór podawczy górnego pudełka i otwórz drzwiczki szafki dolnego pudełka, jak pokazano na schemacie po lewej stronie.

Na górnej powierzchni dolnego pudełka znajdują się otwory do mocowania śrub. Znajdź gumowy pierścień uszczelniający (I) i zamontuj go na dużej śrubie z łbem płaskim (J), włóż go do nakrętki wstępnie zamontowanej na górnym pudełku i dokręć.

Krok 7

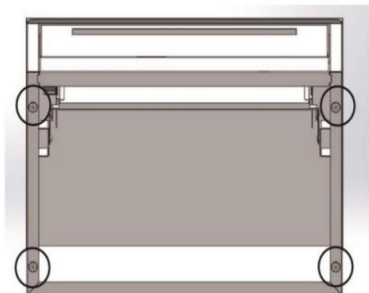

Zainstaluj śruby w 4 zaznaczonych miejscach, jak pokazano na schemacie.

Sprawdź, czy występuje różnica stopni na połączeniu między górnymi i dolnymi szrankami szafki. Po samoregulacji zablokuj śruby i można normalnie używać.

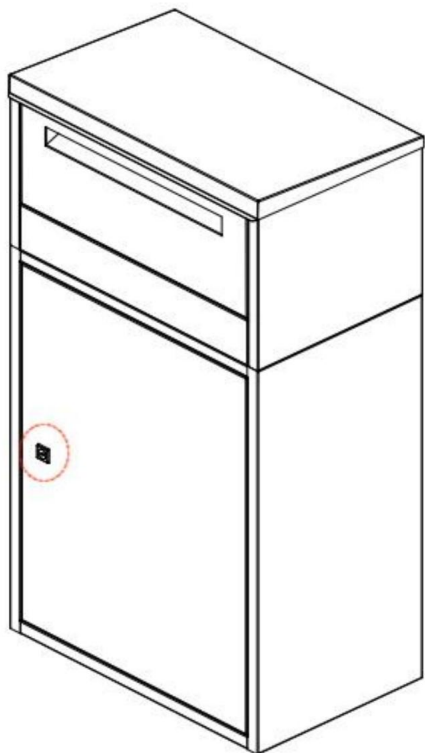

otwórz na lewo/zamknij na prawo

PARAMETR PRODUKTU

Model	PB-266C
Kolor	Czarny
Rozmiar produktu	500*325*910mm

Metoda naprawy

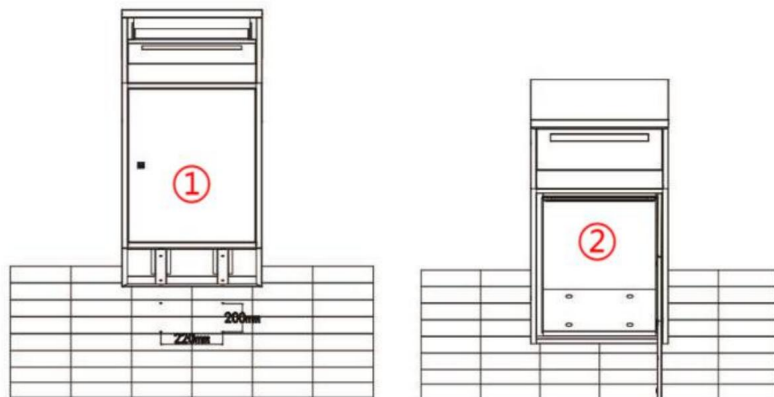

Wywierć 4 otwory ($\Phi 8\text{mm} \times$ głębokość 55mm)

Wyrównaj otwory w pudełku kurierskim z wywierconymi otworami i umieść pudełko kurierskie.

Włóż śruby kotwiące do mocowania w 4 otwory i dokręć śruby kotwowe. W razie

potrzeby zamontuj zaślepki otworów na przymocowanej płycie bazowej.

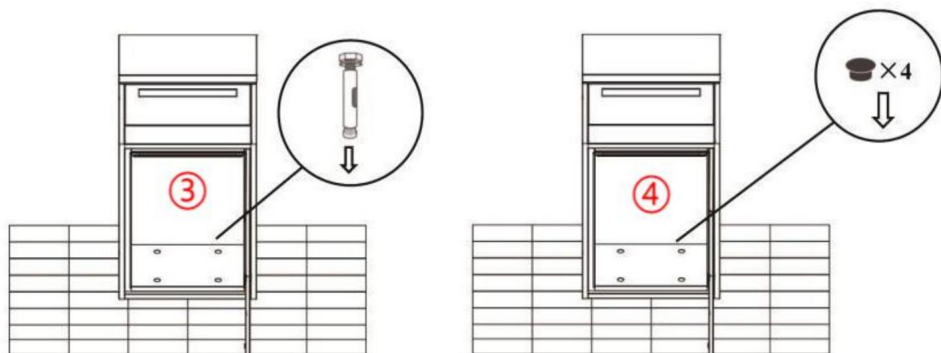

※Należy przygotować klucz nasadowy (10 mm) w celu samodzielnego montażu.

Producent: Shanghaimuxinmuyeyouxiangongsi

Adres: Shuangchenglu 803nong11hao1602A-1609shi, baoshanqu, szanghaj
200000 CN.

Importowane do AUS: SIHAO PTY LTD. 1 ROKEVA STREETEASTWOOD
NSW 2122 Australia

Importowane do USA: Sanven Technology Ltd. Suite 250, 9166 Anaheim
Miejsce, Rancho Cucamonga, CA 91730



E-CrossStu GmbH

Mainzer Landstr.69, 60329 Frankfurt nad Menem.

YH CONSULTING LIMITED.



C/O YH Consulting Limited Biuro 147, Centurion

Dom, London Road, Staines-upon-Thames, Surrey,
TW18 4AX

VEVOR®
TOUGH TOOLS, HALF PRICE

Wsparcie techniczne i certyfikat gwarancji
elektronicznej www.vevor.com/support

VEVOR[®]

TOUGH TOOLS, HALF PRICE

Supporto tecnico e certificato di garanzia elettronica www.vevor.com/support

CASSETTA POSTALE PER PACCHI

MANUALE D'USO

Continuiamo a impegnarci per fornirvi strumenti a prezzi competitivi.

"Risparmia la metà", "Metà prezzo" o qualsiasi altra espressione simile da noi utilizzata rappresenta solo una stima del risparmio che potresti ottenere acquistando determinati utensili con noi rispetto ai principali marchi principali e non significa necessariamente coprire tutte le categorie di utensili da noi offerti. Ti ricordiamo gentilmente di verificare attentamente quando effettui un ordine con noi se stai effettivamente risparmiando la metà rispetto ai principali marchi principali.

VEVOR[®]

TOUGH TOOLS, HALF PRICE

CASSETTA POSTALE PER PACCHI

MODELLO:PB-266C

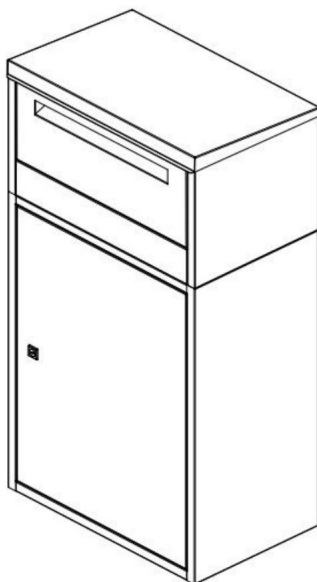

HAI BISOGNO DI AIUTO? CONTATTACI!

Hai domande sui prodotti? Hai bisogno di supporto tecnico? Non esitare a contattarci:

**Supporto tecnico e certificato di garanzia
elettronica www.vevor.com/support**

Questa è l'istruzione originale, si prega di leggere attentamente tutte le istruzioni del manuale prima di utilizzare. VEVOR si riserva una chiara interpretazione del nostro manuale utente. L'aspetto del prodotto sarà soggetto al prodotto ricevuto. Vi preghiamo di perdonarci se non vi informeremo di nuovo se ci sono aggiornamenti tecnologici o software sul nostro prodotto.

ISTRUZIONI DI SICUREZZA

AVVERTIMENTO:

Leggere questo materiale prima di utilizzare questo prodotto. La mancata osservanza di questa norma può provocare lesioni gravi.

Precauzioni di montaggio

1. Montare solo secondo queste istruzioni. Un montaggio improprio può creare pericoli.
2. Indossare occhiali di sicurezza approvati ANSI e guanti da lavoro resistenti durante l'assemblaggio.
3. Mantenere l'area di assemblaggio pulita e ben illuminata.
4. Tenere gli astanti fuori dall'area durante l'assemblea.
5. Non riunirsi se si è stanchi o sotto l'effetto di alcol, droghe o farmaci.
6. Le capacità del prodotto si applicano a prodotti correttamente e completamente assemblati solo prodotti.
7. Montare su una superficie piana, livellata, dura e liscia in grado di sostenere in modo sicuro a supporto della cassetta postale dei pacchi.
8. Per ulteriori informazioni sulle parti elencate di seguito pagine, fare riferimento allo schema di montaggio di questo manuale. Disimballare e separare tutte le parti in un'area di lavoro pulita.

Usare precauzioni

1. NON SEDERSI O STARE IN PIEDI SU QUESTO OGGETTO.
2. Questo prodotto non è un giocattolo. Non permettere ai bambini di giocare con o vicino a questo articolo.
3. Non superare le capacità di peso specificate.
4. Utilizzare solo come previsto.
5. Ispezionare prima di ogni utilizzo; non utilizzare se alcune parti sono allentate o danneggiate.

SALVA QUESTO MANUALE

ELENCO DELLE PARTI

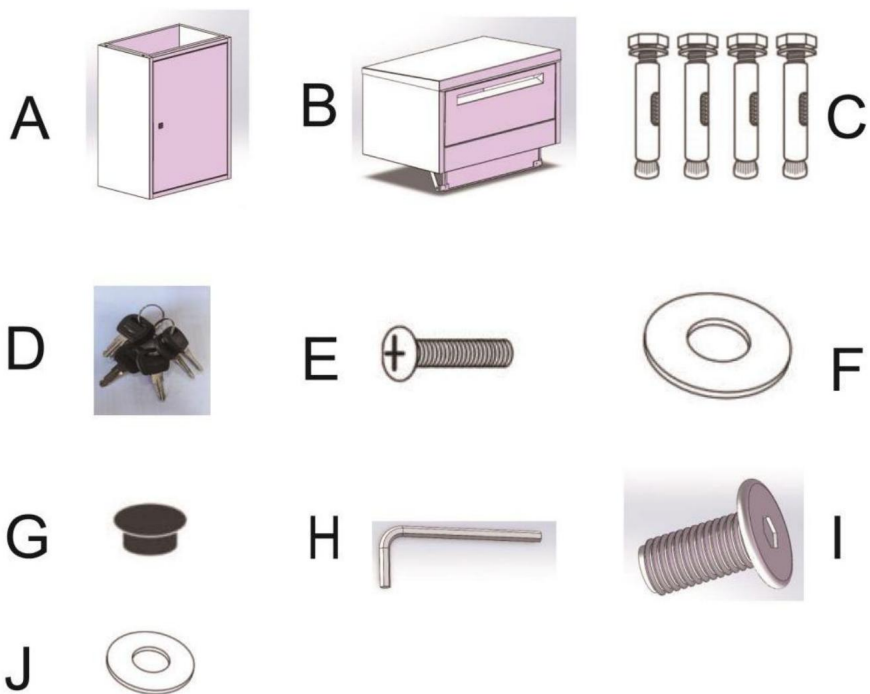

UN	Corpo inferiore della scatola x1pz
B	Corpo scatola superiore x1 pz.
C	Viti di espansione x4pz
D	Chiavi x6pz
E	Viti M5x10mm x2pz
F	Rondelle x2pz
G	Tappi per fori in plastica x4pz
H	Chiave esagonale interna x1 pz.
.	viti a testa piatta grandi x4pz
J	anelli di tenuta in gomma x4pz

FASE DI MONTAGGIO

Passo 1

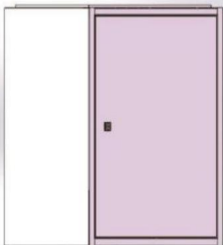

Posizionare la scatola del corriere su una superficie piana con il lato superiore rivolto verso l'alto, quindi estrarre la scatola d'imballaggio.

Passo 2

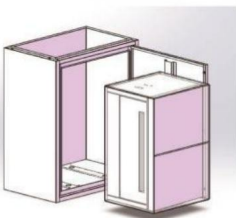

Si prega di aprire lo sportello del corpo inferiore della scatola e di estrarre la scatola superiore all'interno. Gli accessori sono posizionati sul fondo del corpo inferiore della scatola o all'interno della scatola di cartone inferiore.

Passo 3

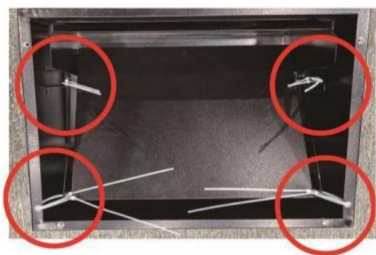

Per rimuovere gli accessori della piastra di espansione scorrevole fissati all'interno del corpo superiore della scatola, è necessario tagliare otto fascette stringicavo.

Passo 4

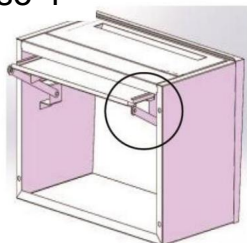

Inserire la piastra di espansione scorrevole nella scanalatura scorrevole, tenendo presente che direzioni anteriori e posteriori errate impediranno il montaggio. Come mostrato nel diagramma a sinistra.

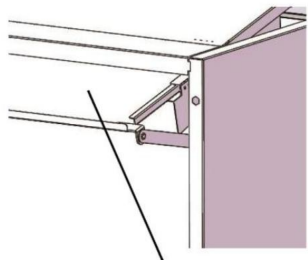

sliding expansion plate

Passo 5

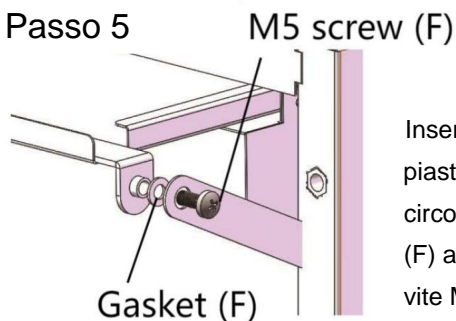

Inserire il perno di sospensione rotante della piastra di espansione scorrevole nel mozzo circolare della biella e posizionare la guarnizione (F) al centro, quindi serrare e fissare con la vite M5 (F).

Passo 6

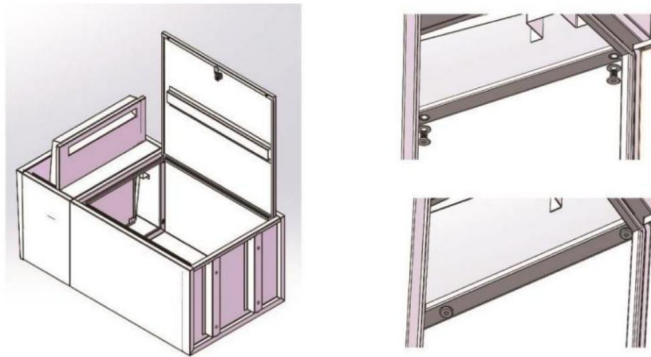

Per prima cosa, adagiare il prodotto sul tappeto, aprire la porta di erogazione della scatola superiore e aprire lo sportello dell'armadietto della scatola inferiore, come mostrato nello schema a sinistra.

Ci sono fori per il fissaggio delle viti sulla superficie superiore della scatola inferiore. Trova l'anello di tenuta in gomma (I) e installalo sulla grande vite a testa piatta (J), inseriscilo nel dado preinstallato sulla scatola superiore e serralo.

Passo 7

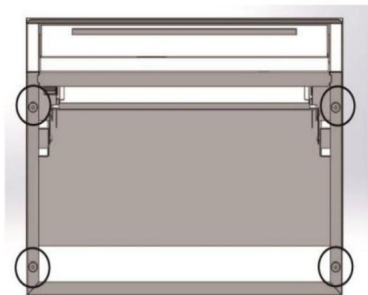

Installare le viti nei 4 punti contrassegnati come mostrato nel diagramma. Controllare se c'è una differenza di gradino nella connessione tra le scatole superiore e inferiore dell'armadio. Dopo l'auto-regolazione, bloccare le viti e può essere utilizzato normalmente.

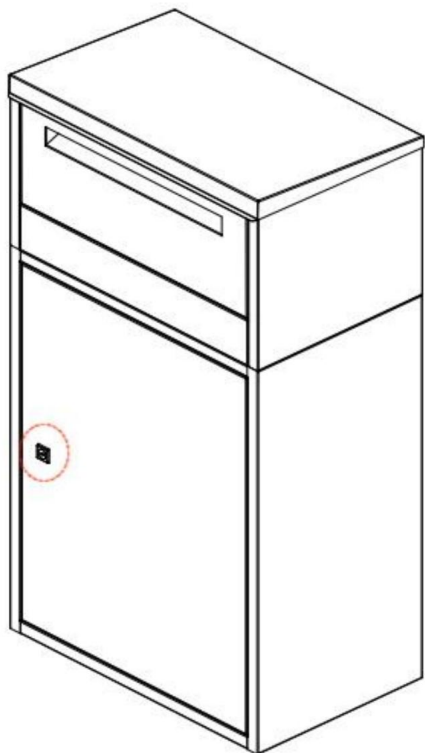

aprire a sinistra/chiudere a destra

PARAMETRO PRODOTTO

Modello	PB-266C
Colore	Nero
Dimensioni del prodotto	500*325*910mm

Metodo di fissaggio

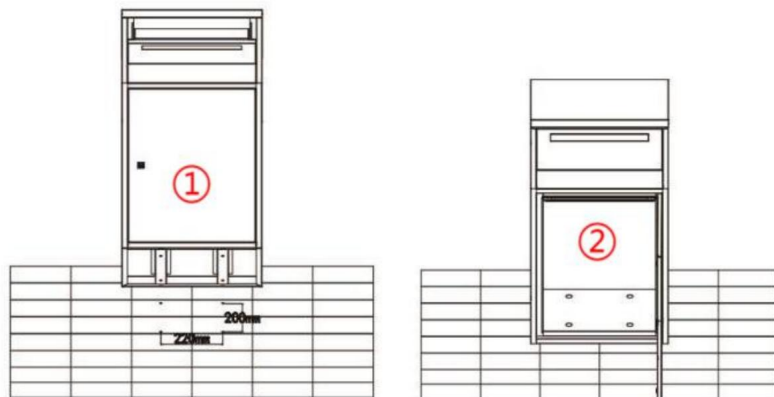

• Praticare 4 fori (ϕ8mm× profondità 55mm)

• Allineare i fori della scatola del corriere con i fori praticati e posizionare la scatola del corriere.

• Inserire i bulloni di ancoraggio per il fissaggio nei 4 fori e serrare bulloni dei bulloni di ancoraggio.

• Se necessario, installare i coprifori sulla piastra di base attaccata.

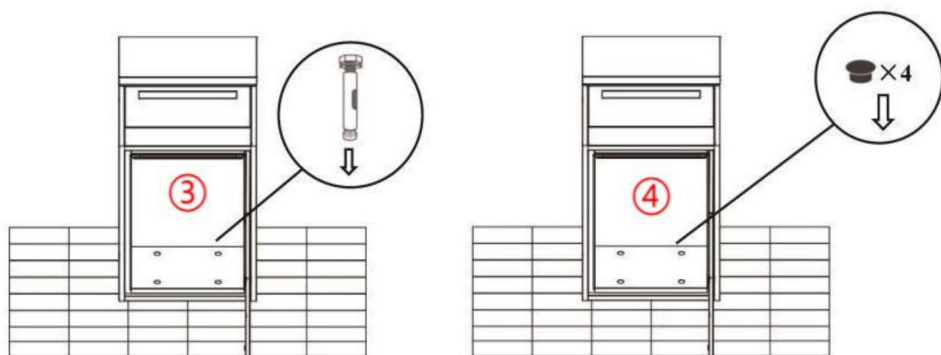

• Preparare autonomamente una chiave a bussola (10 mm) per il fissaggio.

Produttore: Shanghaimuxinmuyeyouxiangongsi

Indirizzo: Shuangchenglu 803nong11hao1602A-1609shi, baoshanqu, shanghai 200000 CN.

Importato in AUS: SIHAO PTY LTD. 1 ROKEVA STREETEASTWOOD

Nuovo Galles del Sud 2122 Australia

Importato negli USA: Sanven Technology Ltd. Suite 250, 9166 Anaheim Luogo, Rancho Cucamonga, CA 91730

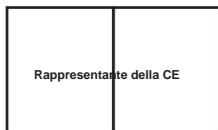

E-CrossStu GmbH

Mainzer Landstr.69, 60329 Francoforte sul Meno.

CONSULENZA YH LIMITATA.



C/O YH Consulting Limited Ufficio 147, Centurion

Casa, London Road, Staines-upon-Thames, Surrey,

Modello TW18 4AX

VEVOR®
TOUGH TOOLS, HALF PRICE

Supporto tecnico e certificato di garanzia
elettronica www.vevor.com/support

VEVOR[®]

TOUGH TOOLS, HALF PRICE

Soporte técnico y certificado de garantía electrónica www.vevor.com/support

BUZÓN DE PAQUETES

MANUAL DEL USUARIO

Seguimos comprometidos a brindarle herramientas a precios competitivos.

"Ahorre la mitad", "mitad de precio" o cualquier otra expresión similar que utilicemos solo representa una estimación del ahorro que podría obtener al comprar ciertas herramientas con nosotros en comparación con las principales marcas y no necesariamente significa que cubra todas las categorías de herramientas que ofrecemos. Le recordamos que, al realizar un pedido con nosotros, verifique cuidadosamente si realmente está ahorrando la mitad en comparación con las principales marcas.

VEVOR[®]
TOUGH TOOLS, HALF PRICE

BUZÓN DE PAQUETES

MODELO:PB-266C

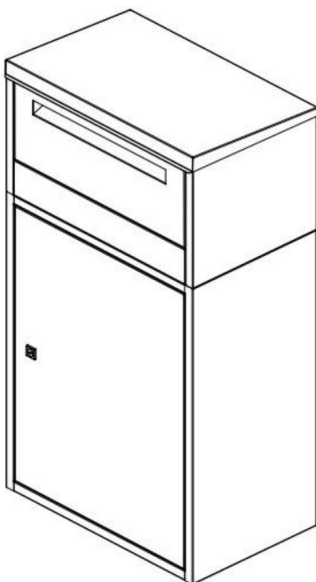

¿NECESITA AYUDA? ¡CONTÁCTENOS!

¿Tiene preguntas sobre el producto? ¿Necesita asistencia técnica? No dude en ponerse en contacto con nosotros:

Soporte técnico y certificado de garantía
electrónica www.vevor.com/support

Estas son las instrucciones originales, lea atentamente todas las instrucciones del manual antes de utilizar el producto. VEVOR se reserva una interpretación clara de nuestro manual de usuario. La apariencia del producto estará sujeta al producto que recibió. Perdónenos por no informarle nuevamente si hay actualizaciones de tecnología o software en nuestro producto.

INSTRUCCIONES DE SEGURIDAD

ADVERTENCIA:

Lea este material antes de utilizar este producto. De lo contrario, puede provocar lesiones graves.

Precauciones de montaje

1. Realice el montaje únicamente de acuerdo con estas instrucciones. Un montaje incorrecto puede crear peligros
2. Use gafas de seguridad aprobadas por ANSI y guantes de trabajo resistentes.
Durante el montaje.
3. Mantenga el área de reunión limpia y bien iluminada.
4. Mantenga a los transeúntes fuera del área durante el montaje.
5. No se reúna si está cansado o bajo los efectos del alcohol o drogas.
o medicación.
6. Las capacidades del producto se aplican a productos ensamblados de manera correcta y completa.
Sólo productos.
7. Montar sobre una superficie plana, nivelada, dura y lisa capaz de soportar cargas de forma segura.
apoyando el Buzón de Paquetería.
8. Para obtener información adicional sobre las piezas enumeradas a continuación,
páginas, consulte el diagrama de ensamblaje de este manual.
y separar todas las piezas en un área de trabajo limpia.

Tome precauciones

1. NO SE SIENTA NI SE PARE SOBRE ESTE ARTÍCULO.
2. Este producto no es un juguete. No permita que los niños jueguen con él o cerca de él.
artículo.
3. No exceda las capacidades de peso especificadas.
4. Utilícelo únicamente según lo previsto.
5. Inspeccione antes de cada uso; no utilice si las piezas están sueltas o dañadas.

GUARDE ESTE MANUAL

LISTA DE PIEZAS

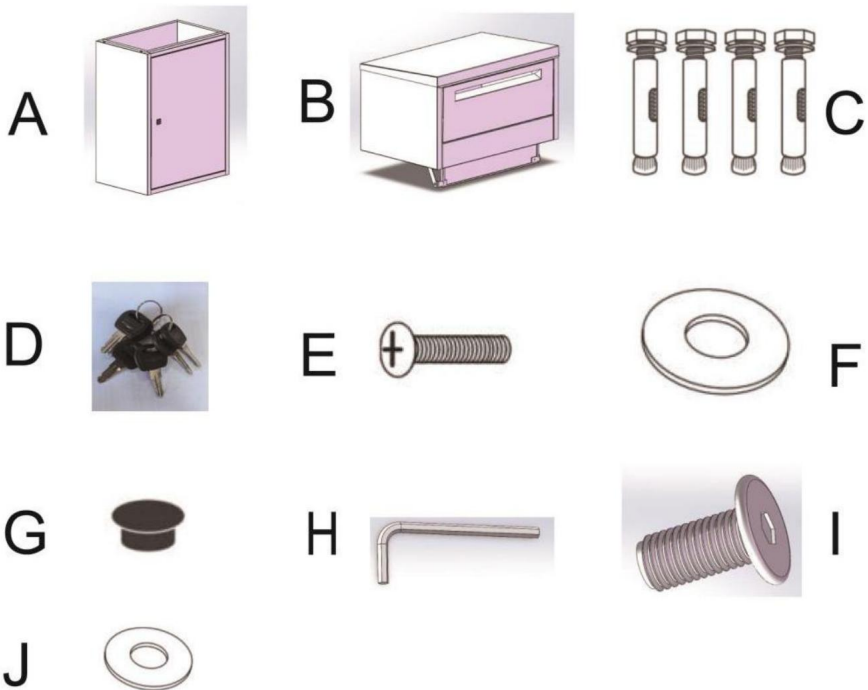

A	Cuerpo de caja inferior x1 pieza
B	Cuerpo de la caja superior x1 piezas
do	Tornillos de expansión x4 piezas
D	Llaves x6 piezas
mi	Tornillos M5×10 mm x2 piezas
F	Arandelas x2 piezas
GRAN	Tapones de plástico para agujeros x4 piezas
yo	Llave hexagonal interior x1 pieza
I	Tornillos de cabeza plana grandes x4 piezas
Yo	Anillos de sellado de goma x4 piezas

PASO DE MONTAJE

Paso 1

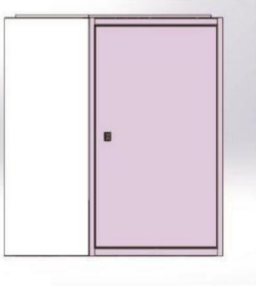

Coloque la caja de mensajería sobre una superficie plana con la parte superior hacia arriba y luego saque la caja de embalaje.

Paso 2

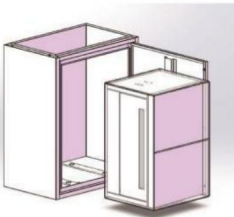

Abra la puerta de la caja inferior y saque la caja superior que se encuentra en el interior. Los accesorios se colocan en la parte inferior de la caja inferior o dentro de la caja de cartón inferior.

Paso 3

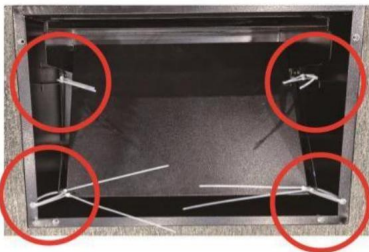

Los accesorios de la placa de expansión deslizante fijados dentro del cuerpo de la caja superior necesitan cortar ocho bridas para su extracción.

Paso 4

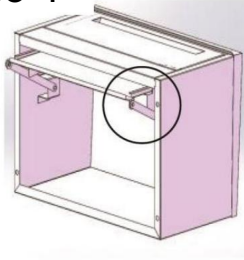

Coloque la placa de expansión deslizante en la ranura deslizante, teniendo en cuenta que las direcciones frontal y posterior incorrectas impedirán el montaje. Como se muestra en el diagrama de la izquierda.

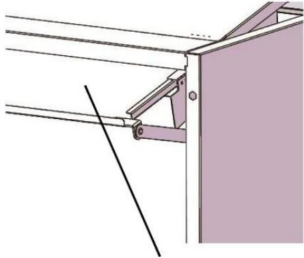

sliding expansion plate

Paso 5

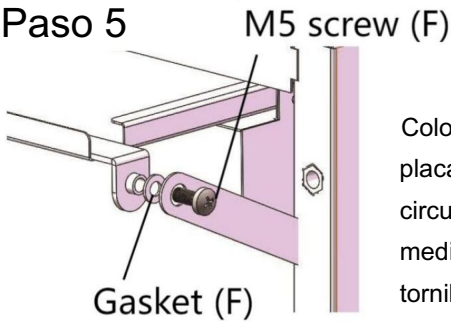

Coloque la orejeta colgante giratoria de la placa de expansión deslizante en el saliente circular de la biela y coloque la junta (F) en el medio, y finalmente apriétela y fíjela con el tornillo M5 (F).

Paso 6

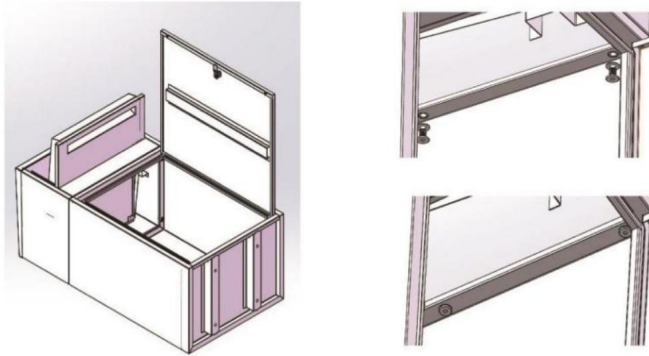

Primero, coloque el producto sobre la alfombra, abra el puerto de entrega de la caja superior y abra la puerta del gabinete de la caja inferior, como se muestra en el diagrama de la izquierda.

En la superficie superior de la caja inferior hay orificios para fijar los tornillos. Busque el anillo de sellado de goma (I) e instálelo en el tornillo grande de cabeza plana (J), insértelo en la tuerca preinstalada en la caja superior y apriételo.

Paso 7

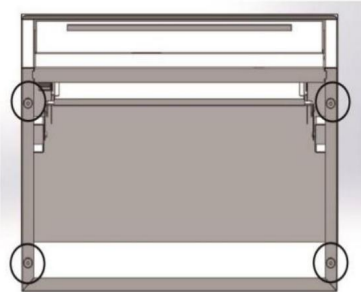

Coloque los tornillos en los 4 lugares marcados como se muestra en el diagrama. Verifique si hay una diferencia de paso en la conexión entre las cajas superior e inferior del gabinete. Después del autoajuste, bloquee los tornillos y podrá usarlo normalmente.

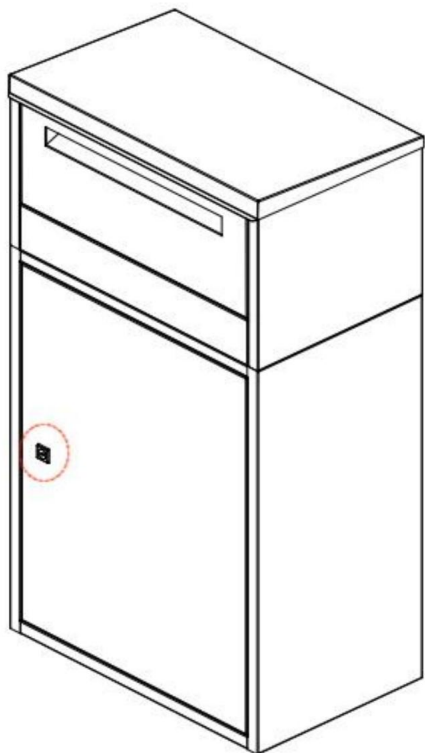

abierto a la izquierda/cerrado a la derecha

PARÁMETRO DEL PRODUCTO

Modelo	PB-266C
Color	Negro
Tamaño del producto	500*325*910 mm

Método de fijación

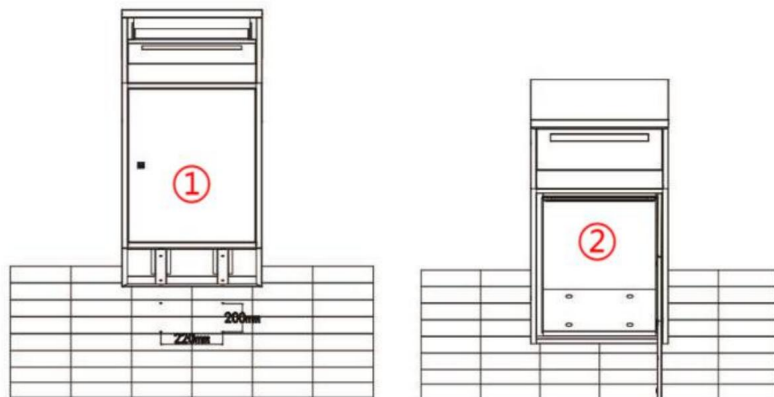

Perfore 4 orificios ($\Phi 8$ mm \times profundidad 55 mm)

Alinee los orificios de la caja de mensajería con los orificios perforados y colóquelos la caja de mensajería.

Inserte los pernos de anclaje para la fijación en los 4 orificios y apriete los

Si es necesario, instale las

tapas de los orificios en la placa base adjunta.

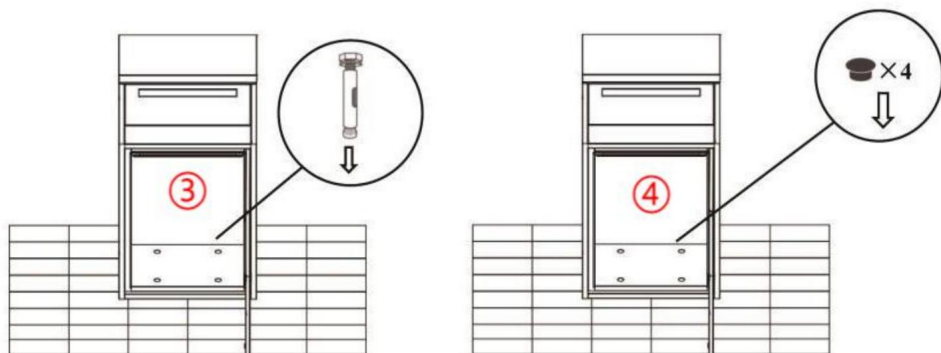

Prepare una llave de tubo (10 mm) para realizar la fijación usted mismo.

Fabricante: Shanghaimuxinmuyeyouxiangongsi

Dirección: Shuangchenglu 803nong11hao1602A-1609shi, baoshanqu, shanghai 200000 CN.

Importado a Australia: SIHAO PTY LTD. 1 ROKEVA STREETEASTWOOD

Nueva Gales del Sur 2122 Australia

Importado a EE. UU.: Sanven Technology Ltd. Suite 250, 9166 Anaheim

Lugar, Rancho Cucamonga, CA 91730

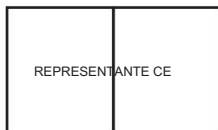

E-CrossStu GmbH

Mainzer Landstr.69, 60329 Fráncfort del Meno.

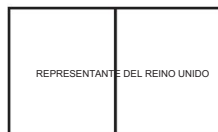

YH CONSULTING LIMITADA.

C/O YH Consulting Limited Oficina 147, Centurion

Casa, London Road, Staines-upon-Thames, Surrey, TW18 4AX

VEVOR[®]
TOUGH TOOLS, HALF PRICE

Soporte técnico y certificado de garantía
electrónica www.vevor.com/support

VEVOR[®]

TOUGH TOOLS, HALF PRICE

Teknisk support och e-garanticertifikat www.vevor.com/support

PAKKELBORDELÅDA

ANVÄNDARMANUAL

Vi fortsätter att vara engagerade i att ge dig verktyg till konkurrenskraftiga priser. "Spara hälften", "halva priset" eller andra liknande uttryck som används av oss representerar bara en uppskattning av besparingar du kan dra nytta av att köpa vissa verktyg hos oss jämfört med de stora toppmärkena och betyder inte nödvändigtvis att täcka alla kategorier av verktyg som erbjuds av oss. Du påminns om att noggrant kontrollera när du gör en beställning hos oss om du verkligen sparar hälften i jämförelse med de främsta varumärkena.

VEVOR®

TOUGH TOOLS, HALF PRICE

PAKKELBORDELÅDA

MODELL: PB-266C

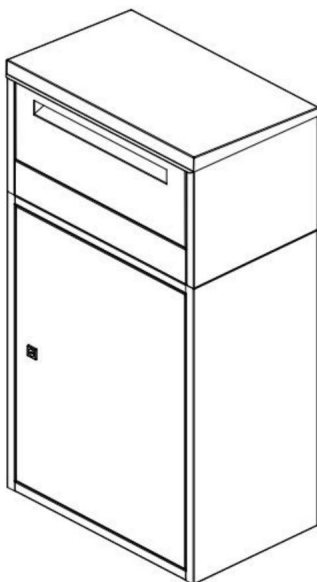

BEHÖVER HJÄLP? KONTAKTA OSS!

Har du produktfrågor? Behöver du teknisk support? Kontakta oss gärna:

Teknisk support och e-garanticertifikat
www.vevor.com/support

Detta är den ursprungliga instruktionen, läs alla instruktioner noggrant innan du använder den. VEVOR reserverar sig för en tydlig tolkning av vår användarmanual. Utseendet på produkten är beroende av den produkt du fått. Ursäkta oss att vi inte kommer att informera dig igen om det finns någon teknik eller mjukvaruuppdateringar på vår produkt.

SÄKERHETSINSTRUKTIONER

VARNING:

Läs detta material innan du använder denna produkt. Underlåtenhet att göra det kan resultera i allvarlig skada.

Försiktighetsåtgärder vid montering

1. Montera endast enligt dessa instruktioner. Felaktig montering kan skapa faror.
2. Bär ANSI-godkända skyddsglasögon och kraftiga arbetshandskar under monteringen.
3. Håll monteringsområdet rent och väl upplyst.
4. Håll åskådare borta från området under monteringen.
5. Sätt dig inte ihop om du är trött eller påverkad av alkohol, droger eller medicinering.
6. Produktens egenskaper gäller för korrekt och fullständigt monterade endast produkter.
7. Montera på en plan, jämn, hård och slät yta som kan säkert stödjer paketbrevlådan.
8. För ytterligare information om delarna som anges nedan sidorna, se monteringsdiagrammet i denna manual. Packa upp och separera alla delar i ett rent arbetsområde.

Använd försiktighetsåtgärder

1. SIT ELLER STÅ INTE PÅ DETTA FÖREMÅL.
2. Denna produkt är inte en leksak. Låt inte barn leka med eller i närheten av detta punkt.
3. Överskrid inte specificerade viktkapaciteter.
4. Använd endast på avsett sätt.
5. Inspektera före varje användning; Använd inte om delar är lösa eller skadade.

SPARA DENNA MANUAL

DELLISTA

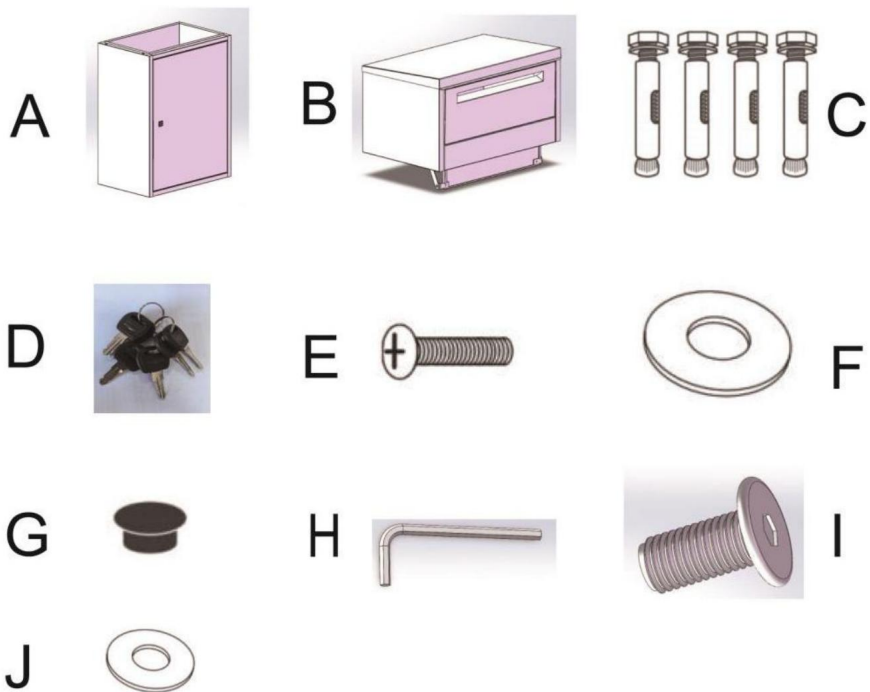

A	Nedre lådkropp x1st
B	Överdel x1st
C	Expansionsskruvar x4st
D	Nycklar x6st
E	M5x10mm skruvar x2st
F	Brickor x2st
G	Hålpluggar av plast x4st
H	Inre sexkantnyckel x1st
I	stora platta skruvar x4st
J	gummitätningssringar x4st

MONTERINGSTEG

Steg-1

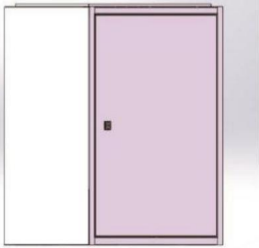

Placera budlådan på en plan yta med toppen uppåt och ta sedan ut förpackningslådan.

Steg-2

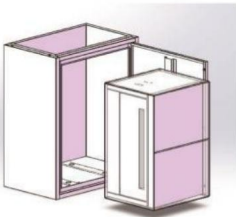

Öppna dörren till den nedre lådan och ta ut den övre lådan inuti. Tillbehören placeras längst ner på den nedre kartongen eller inuti den nedre kartongen.

Steg-3

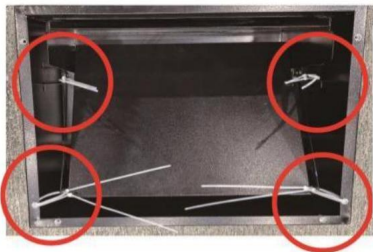

De glidande expansionsplatttillbehören som är fästa inuti den övre boxkroppen måste skära av åtta buntband för borttagning.

Steg-4

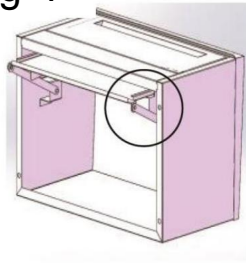

Sätt in den glidande expansionsplattan i det glidande spåret, notera att felaktiga fram- och bakriktningar förhindrar montering. Som visas i diagrammet till vänster.

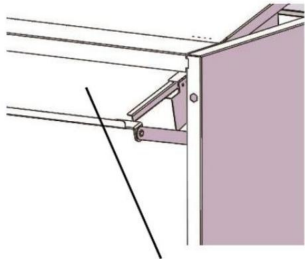

sliding expansion plate

Steg-5

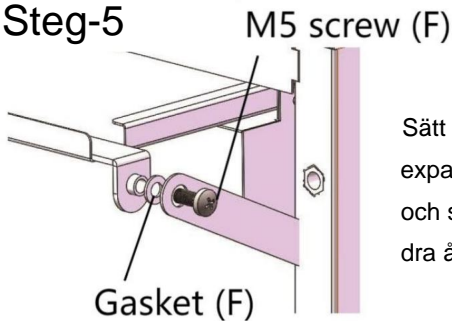

Sätt den roterande hängklacken på den glidande expansionsplattan i vevstakens cirkulära nav och sätt packningen (F) i mitten, och slutligen dra åt och fixera den med M5-skraven (F).

Steg-6

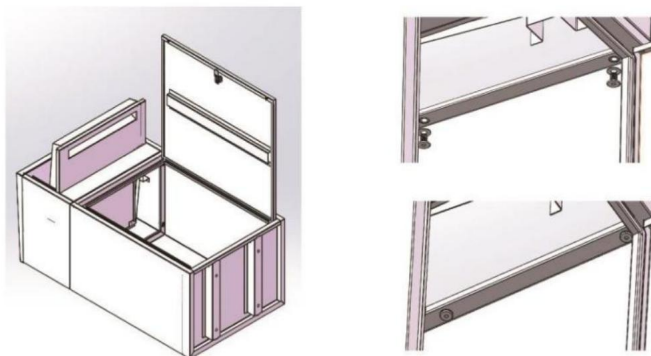

Lägg först produkten platt på mattan, öppna leveransporten på den övre lådan och öppna skåpdörren på den nedre lådan, som visas i diagrammet till vänster.

Det finns skruvfästhål på den övre ytan av den nedre lådan. Hitta gummitätningssringen (I) och montera den på den stora plattskraven (J), sätt in den i muttern som är förinstallerad på den övre lådan och dra åt den.

Steg-7

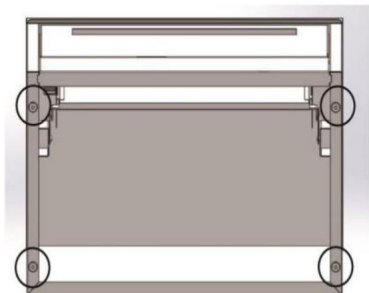

Montera skruvarna på de 4 markerade platserna enligt diagrammet. Kontrollera om det finns en stegskillnad vid anslutningen mellan skåpets övre och nedre box. Efter självjustering, lås skruvarna, och den kan användas normalt.

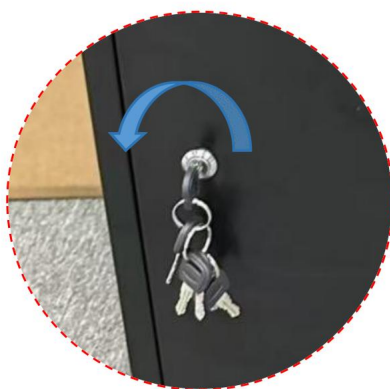
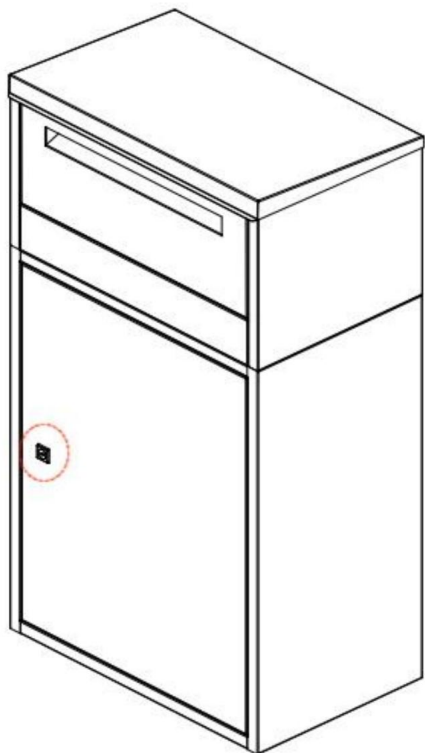

öppen till vänster/nära till höger

PRODUKTPARAMETER

Modell	PB-266C
Färg	Svart
Produktstorlek	500*325*910 mm

Fixeringsmetod



• Borra 4 hål (ϕ8mm× djup 55mm)

• Rikta in hålen i kurirlådan med de borrarade hålen och placera budlådan.

• Sätt in ankarbultarna för fixering i de 4 hålen och dra åt ankarbultarnas bultar. • Vid

behov, installera hålkåpor på den bifogade basplattan.

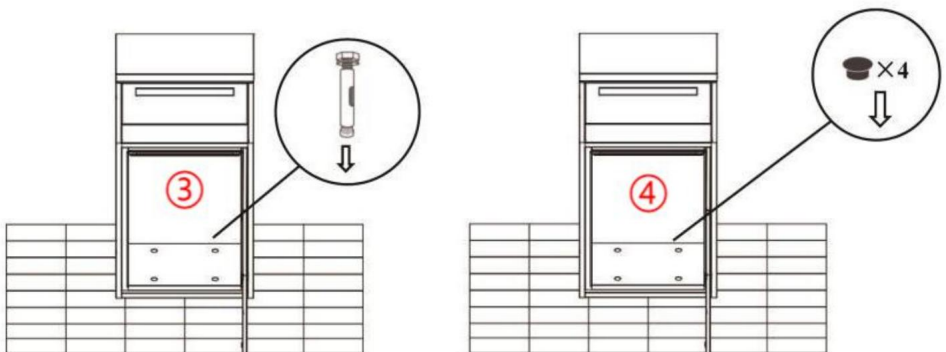

• Förbered en hylsnyckel (10 mm) för fixering själv.

Tillverkare: Shanghaimuxinmuyeyouxiangongsi

Address: Shuangchenglu 803nong11hao1602A-1609shi, baoshanqu, shanghai 200000 CN.

Importerad till AUS: SIHAO PTY LTD. 1 ROKEVA STREETEASTWOOD NSW 2122 Australien

Importerad till USA: Sanven Technology Ltd. Suite 250, 9166 Anaheim Place, Rancho Cucamonga, CA 91730



E-CrossStu GmbH

Mainzer Landstr.69, 60329 Frankfurt am Main.



YH CONSULTING LIMITED.

C/O YH Consulting Limited Office 147, Centurion House, London Road, Staines-upon-Thames, Surrey, TW18 4AX

VEVOR®
TOUGH TOOLS, HALF PRICE

Teknisk support och e-garanticertifikat
www.vevor.com/support

VEVOR[®]

TOUGH TOOLS, HALF PRICE

Technische ondersteuning en e-garantiecertificaat www.vevor.com/support

PAKKETBRIEVENBUS

GEBRUIKERSHANDLEIDING

Wij streven er voortdurend naar om u gereedschappen tegen concurrerende prijzen te leveren. "Save Half", "Half Price" of andere soortgelijke uitdrukkingen die wij gebruiken, geven alleen een schatting weer van de besparingen die u kunt behalen door bepaalde gereedschappen bij ons te kopen in vergelijking met de grote topmerken en betekent niet noodzakelijkerwijs dat alle categorieën gereedschappen die wij aanbieden, worden gedekt. Wij herinneren u eraan om zorgvuldig te controleren of u daadwerkelijk de helft bespaart in vergelijking met de grote topmerken wanneer u een bestelling bij ons plaatst.

VEVOR[®]

TOUGH TOOLS, HALF PRICE

PAKKETBRIEVENBUS

MODEL:PB-266C

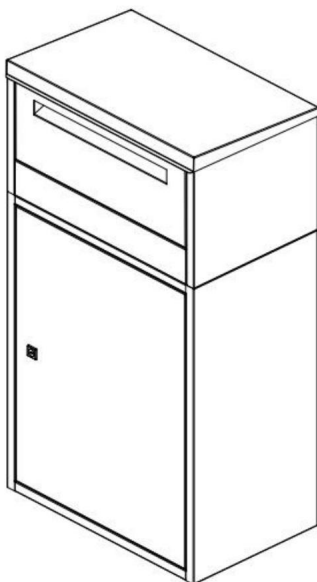

HULP NODIG? NEEM CONTACT MET ONS OP!

Heeft u vragen over het product? Heeft u technische ondersteuning nodig? Neem dan gerust contact met ons op:

Technische ondersteuning en e-garantiecertificaat www.vevor.com/support

Dit is de originele instructie, lees alle handleidingen zorgvuldig door voordat u het product gebruikt. VEVOR behoudt zich een duidelijke interpretatie van onze gebruikershandleiding voor. Het uiterlijk van het product is afhankelijk van het product dat u hebt ontvangen. Vergeef ons dat we u niet opnieuw zullen informeren als er technologie- of software-updates voor ons product zijn.

VEILIGHEIDSINSTRUCTIES

WAARSCHUWING:

Lees dit materiaal voordat u dit product gebruikt. Als u dit niet doet, kan dit leiden tot: ernstig letsel tot gevolg hebben.

Voorzorgsmaatregelen bij de montage

1. Monteer alleen volgens deze instructies. Onjuiste montage kan gevaaren creëren.
2. Draag een door ANSI goedgekeurde veiligheidsbril en stevige werkhandschoenen tijdens de montage.
3. Zorg ervoor dat de verzamelplaats schoon en goed verlicht is.
4. Houd omstanders uit de buurt tijdens de montage.
5. Kom niet bijeen als u moe bent of onder invloed van alcohol of drugs. of medicatie.
6. De producteigenschappen gelden voor correct en volledig gemonteerde producten. alleen producten.
7. Monteer op een vlak, egaal, hard en glad oppervlak dat veilig kan worden gebruikt ter ondersteuning van de Pakketbrievbus.
8. Voor aanvullende informatie over de onderdelen die in de volgende lijst staan vermeld, pagina's, raadpleeg dan het montageschema van deze handleiding. Uitpakken en scheid alle onderdelen in een schone werkruimte.

Neem voorzorgsmaatregelen

1. NIET OP DIT ITEM ZITTEN OF STAAN.
2. Dit product is geen speelgoed. Laat kinderen niet met of in de buurt van dit product spelen. item.
3. Overschrijd het aangegeven draagvermogen niet.
4. Gebruik het product alleen zoals bedoeld.
5. Controleer het apparaat voor elk gebruik. Gebruik het niet als er onderdelen loszitten of beschadigd zijn.

BEWAAR DEZE HANDLEIDING

ONDERDELENLIJST

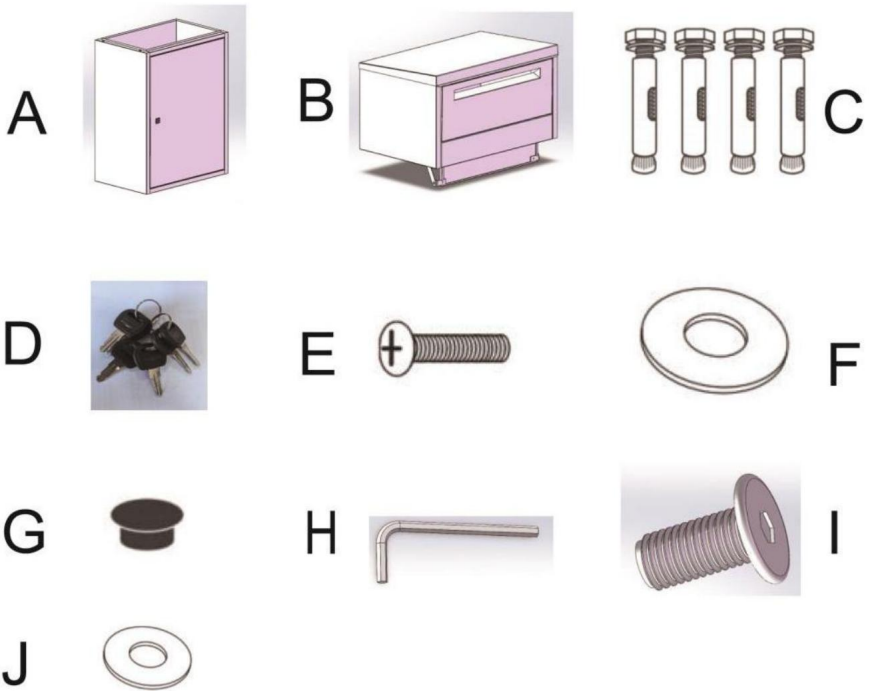

A	Onderste dooslichaam x1st
B	Bovenste dooslichaam x1st
C	Expansieschroeven x4st
D	Sleutels x6st
Ik	M5x10mm schroeven x2st
F	Ringen x2st
G	Kunststof gatpluggen x4st
H	Binnenzeskantsleutel x1st
I	grote platte kopschroeven x4st
J	rubberen afdichtringen x4st

MONTAGESTAP

Stap 1



Plaats de koeriersdoos op een vlakke ondergrond met de bovenkant naar boven en haal de verpakking eruit.

Stap 2

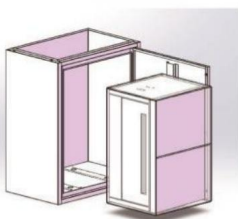

Open de deur van de onderste doos en haal de bovenste doos eruit. De accessoires worden onderin de onderste doos of in de onderste kartonnen doos geplaatst.

Stap 3

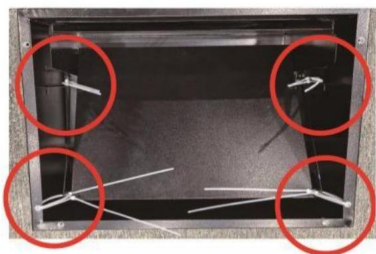

Voor het verwijderen van de accessoires van de schuifuitbreidingsplaat die in de bovenste kastbehuizing zijn bevestigd, moeten acht kabelbinders worden doorgeknipt.

Stap 4

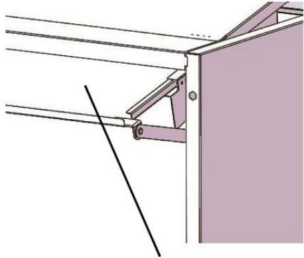
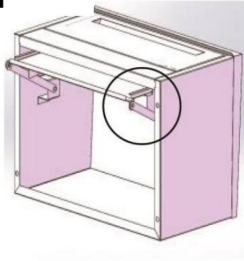

sliding expansion plate

Plaats de schuifexpansieplaat in de schuifgroef, waarbij u er rekening mee moet houden dat onjuiste voor- en achterrichtingen de montage verhinderen. Zoals weergegeven in het diagram aan de linkerkant.

Stap 5

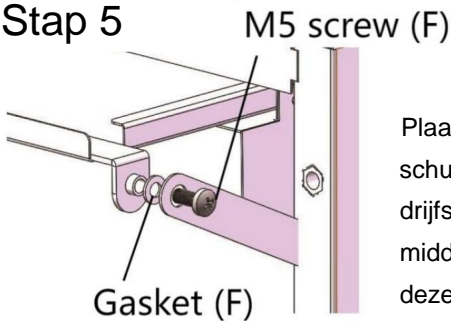

Plaats de draaiende ophanglip van de schuifexpansieplaat in de ronde naaf van de drijfstang en plaats de pakking (F) in het midden. Draai deze ten slotte vast en bevestig deze met de M5-schroef (F).

Stap 6

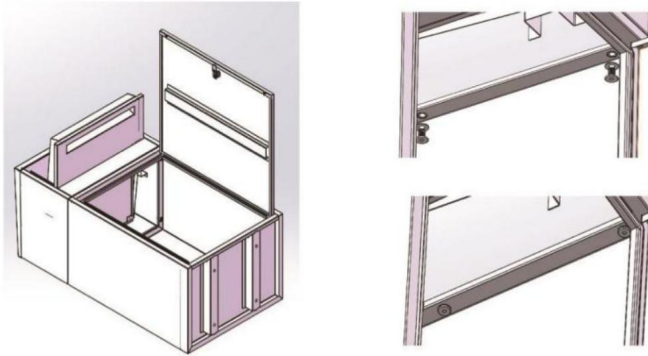

Leg eerst het product plat op het tapijt, open de afgiftepoort van de bovenste doos en open de kastdeur van de onderste doos, zoals weergegeven in het diagram links.

Er zitten schroefbevestigingsgaten op het bovenoppervlak van de onderste doos. Zoek de rubberen afdichting (I) en installeer deze op de grote platkopschroef (J), plaats deze in de moer die vooraf op de bovenste doos is geïnstalleerd en draai deze vast.

Stap 7

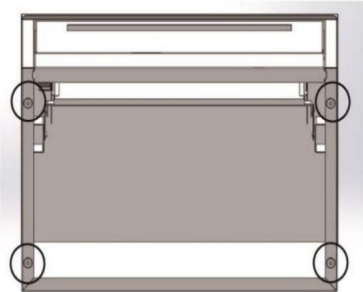

Installeer schroeven op de 4 gemarkeerde plaatsen zoals weergegeven in het diagram. Controleer of er een stapverschil is bij de verbinding tussen de bovenste en onderste dozen van de kast. Na zelfafstelling, vergrendel de schroeven en kan het normaal worden gebruikt.

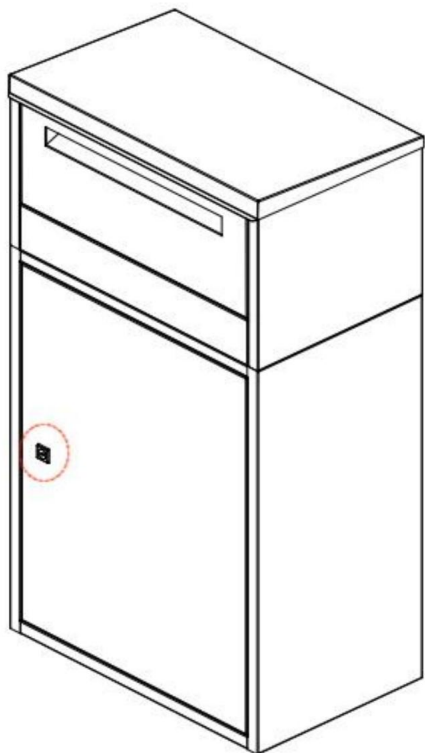

open naar links/dicht naar rechts

PRODUCTPARAMETER

Model	PB-266C
Kleur	Zwart
Productgrootte	500*325*910mm

Bevestigingsmethode



ÿ Boor 4 gaten (ÿ8mmx diepte 55mm)

ÿ Lijn de gaten van de koeriersdoos uit met de geboorde gaten en plaats de koeriersbox.

ÿ Plaats de ankerbouten voor de bevestiging in de 4 gaten en draai de bouten van de ankerbouten. ÿ

Installeer indien nodig gatafdekkingen op de bevestigde grondplaat.

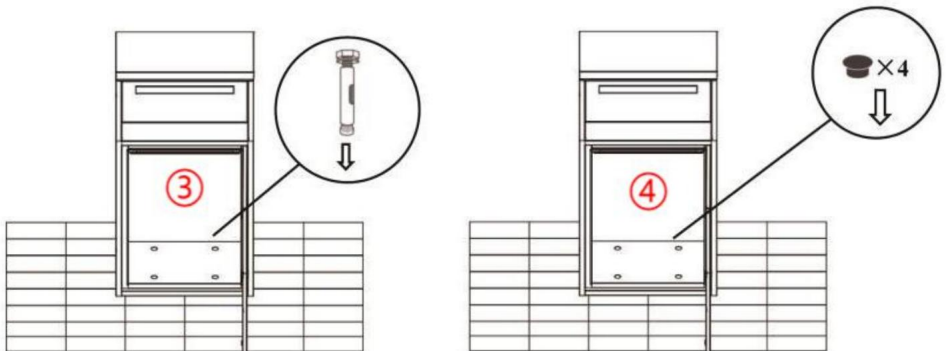

ÿHoud een dopsleutel (10 mm) bij de hand, zodat u deze zelf kunt bevestigen.

Fabrikant: Shanghaimuxinmuyeyouxiangongsi

Adres: Shuangchenglu 803nong11hao1602A-1609shi, baoshanqu, shanghai
200000 CN.

Geïmporteerd naar AUS: SIHAO PTY LTD. 1 ROKEVA STREETEASTWOOD
NSW 2122 Australië

Geïmporteerd naar de VS: Sanven Technology Ltd. Suite 250, 9166 Anaheim
Plaats, Rancho Cucamonga, CA 91730



E-CrossStu GmbH

Mainzer Landstr.69, 60329 Frankfurt am Main.



YH CONSULTING LIMITED.

C/O YH Consulting Limited Kantoor 147, Centurion
Huis, London Road, Staines-upon-Thames, Surrey,
TW18 4AX

VEVOR[®]
TOUGH TOOLS, HALF PRICE

Technische ondersteuning en e-
garantiecertificaat www.vevor.com/support

VEVOR[®]

TOUGH TOOLS, HALF PRICE

Assistance technique et certificat de garantie électronique www.vevor.com/support

BOÎTE AUX LETTRES POUR COLIS

MANUEL D'UTILISATION

Nous continuons à nous engager à vous fournir des outils à des prix compétitifs.

« Économisez la moitié », « Moitié prix » ou toute autre expression similaire utilisée par nous ne représente qu'une estimation des économies que vous pourriez réaliser en achetant certains outils chez nous par rapport aux grandes marques et ne couvre pas nécessairement toutes les catégories d'outils que nous proposons. Nous vous rappelons de bien vouloir vérifier soigneusement lorsque vous passez une commande chez nous si vous économisez réellement la moitié par rapport aux grandes marques.

VEVOR®

TOUGH TOOLS, HALF PRICE

BOÎTE AUX LETTRES POUR COLIS

MODÈLE : PB-266C

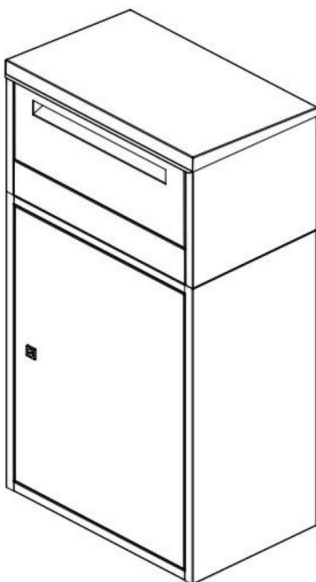

BESOIN D'AIDE? CONTACTEZ-NOUS!

Vous avez des questions sur nos produits ? Vous avez besoin d'assistance technique ? N'hésitez pas à nous contacter :

**Assistance technique et certificat de garantie
électronique www.vevor.com/support**

Il s'agit de la notice d'utilisation d'origine. Veuillez lire attentivement toutes les instructions du manuel avant de l'utiliser. VEVOR se réserve le droit d'interpréter clairement notre manuel d'utilisation. L'apparence du produit dépend du produit que vous avez reçu. Veuillez nous excuser, nous ne vous informerons plus en cas de mise à jour technologique ou logicielle de notre produit.

CONSIGNES DE SÉCURITÉ

AVERTISSEMENT:

Lisez ce document avant d'utiliser ce produit. Le non-respect de cette consigne peut entraîner entraîner des blessures graves.

Précautions de montage

1. Assemblez uniquement selon ces instructions. Un assemblage incorrect peut créer des dangers.
2. Portez des lunettes de sécurité homologuées ANSI et des gants de travail robustes pendant le montage.
3. Gardez la zone de montage propre et bien éclairée.
4. Gardez les spectateurs hors de la zone pendant le montage.
5. Ne vous réunissez pas si vous êtes fatigué ou sous l'influence de l'alcool, de drogues ou des médicaments.
6. Les capacités du produit s'appliquent aux produits correctement et complètement assemblés. produits uniquement.
7. Assemblez sur une surface plane, de niveau, dure et lisse capable de supporter en toute sécurité supportant la boîte aux lettres pour colis.
8. Pour plus d'informations sur les pièces répertoriées ci-dessous pages, veuillez vous référer au schéma d'assemblage de ce manuel. Déballer et séparer toutes les pièces dans une zone de travail propre.

Précautions d'emploi

1. NE VOUS ASSISEZ PAS ET NE VOUS TENEZ PAS DEBOUT SUR CET ARTICLE.
2. Ce produit n'est pas un jouet. Ne laissez pas les enfants jouer avec ou à proximité de ce produit. article.
3. Ne pas dépasser les capacités de poids spécifiées.
4. Utiliser uniquement comme prévu.
5. Inspectez avant chaque utilisation ; ne pas utiliser si des pièces sont desserrées ou endommagées.

CONSERVER CE MANUEL

LISTE DES PIÈCES

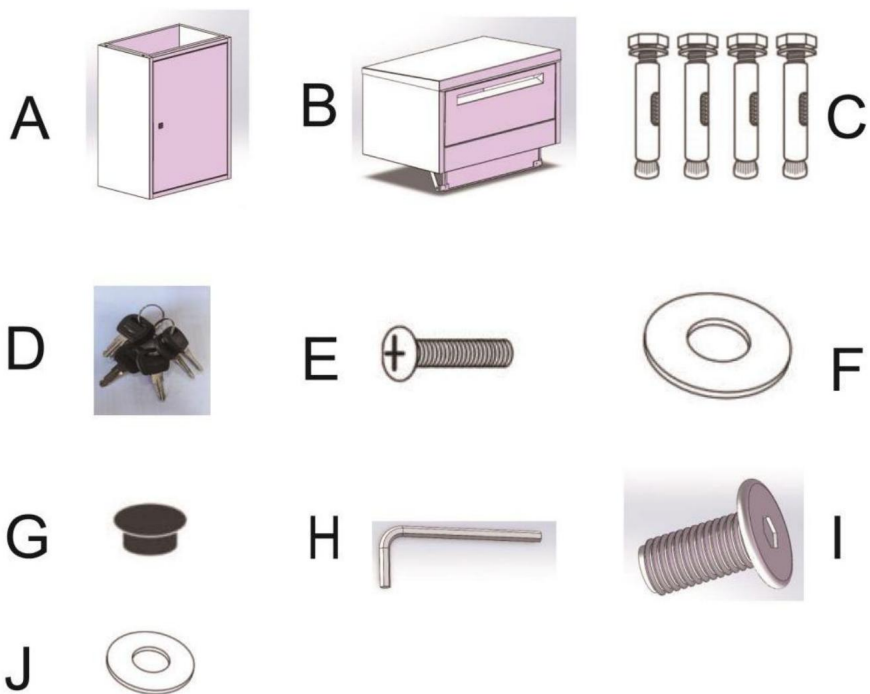

UN	Corps de boîte inférieur x1pcs
B	Corps de boîte supérieur x1pcs
C	Vis d'expansion x4pcs
D	Clés x6pcs
E	Vis M5×10mm x2pcs
F	Rondelles x2pcs
G	Bouchons de trou en plastique x4pcs
H	Clé hexagonale intérieure x1pcs
.	grandes vis à tête plate x4pcs
J	joints d'étanchéité en caoutchouc x4pcs

ÉTAPE D'ASSEMBLAGE

Étape 1

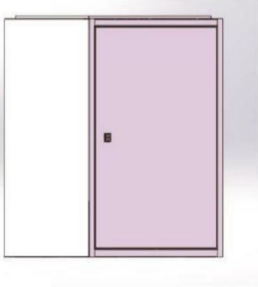

Placez le carton de messagerie sur une surface plane avec le dessus vers le haut, puis retirez le carton d'emballage.

Étape 2

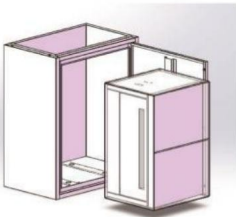

Veillez ouvrir la porte du corps de la boîte inférieure et retirer la boîte supérieure à l'intérieur. Les accessoires sont placés au fond du corps de la boîte inférieure ou à l'intérieur de la boîte en carton inférieure.

Étape 3

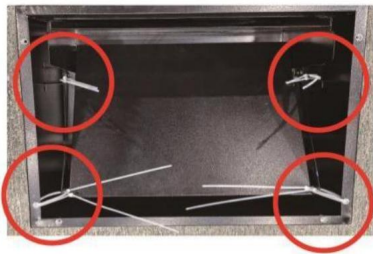

Les accessoires de la plaque d'extension coulissante fixés à l'intérieur du corps du boîtier supérieur doivent couper huit serre-câbles pour être retirés.

Étape 4

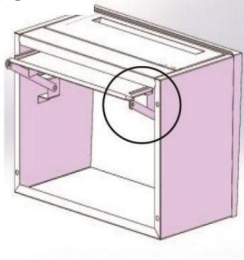

Placez la plaque d'extension coulissante dans la rainure coulissante, en tenant compte du fait que des directions avant et arrière incorrectes empêcheront l'assemblage. Comme indiqué sur le schéma de gauche.

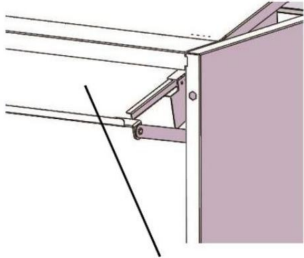

sliding expansion plate

Étape 5

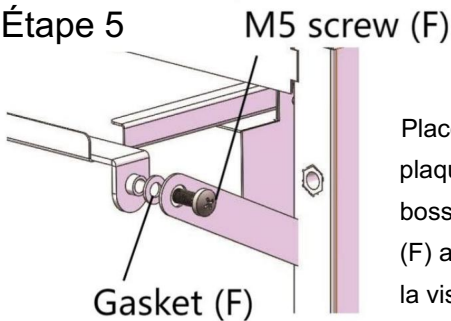

Placez la patte de suspension rotative de la plaque d'extension coulissante dans le bossage circulaire de la biellette et placez le joint (F) au milieu, puis serrez et fixez-le enfin avec la vis M5 (F).

Étape 6

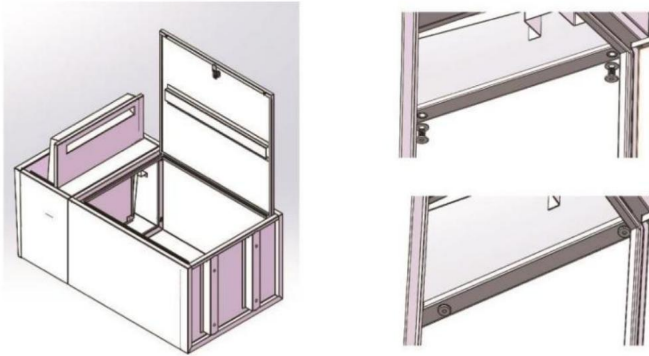

Tout d'abord, posez le produit à plat sur le tapis, ouvrez le port de livraison de la boîte supérieure et ouvrez la porte de l'armoire de la boîte inférieure, comme indiqué sur le schéma de gauche.

Des trous de fixation des vis sont présents sur la surface supérieure du boîtier inférieur. Trouvez la bague d'étanchéité en caoutchouc (I) et installez-la sur la grande vis à tête plate (J), insérez-la dans l'écrou préinstallé sur le boîtier supérieur et serrez-la.

Étape 7

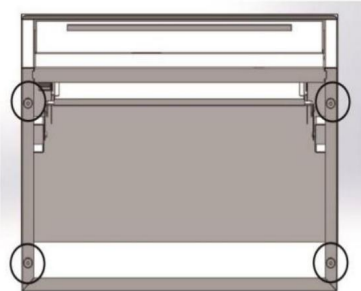

Installez les vis aux 4 emplacements marqués comme indiqué sur le schéma. Vérifiez s'il y a une différence de pas au niveau de la connexion entre les boîtiers supérieur et inférieur de l'armoire. Après l'auto-ajustement, verrouillez les vis et l'armoire peut être utilisée normalement.

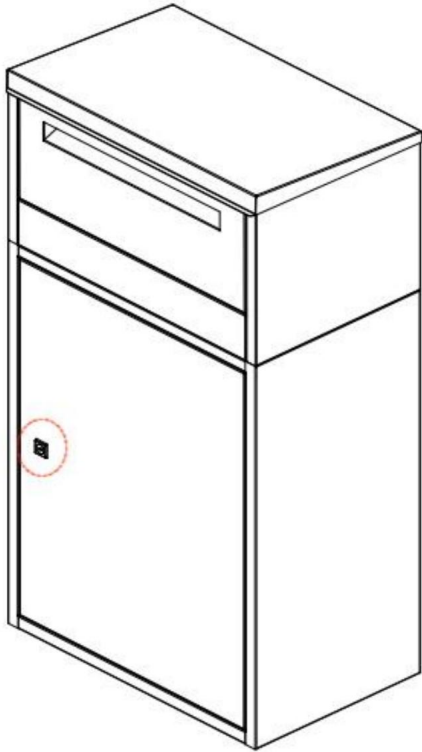

ouvert à gauche/fermé à droite

PARAMÈTRE DU PRODUIT

Modèle	PB-266C
Couleur	Noir
Taille du produit	500*325*910mm

Méthode de fixation

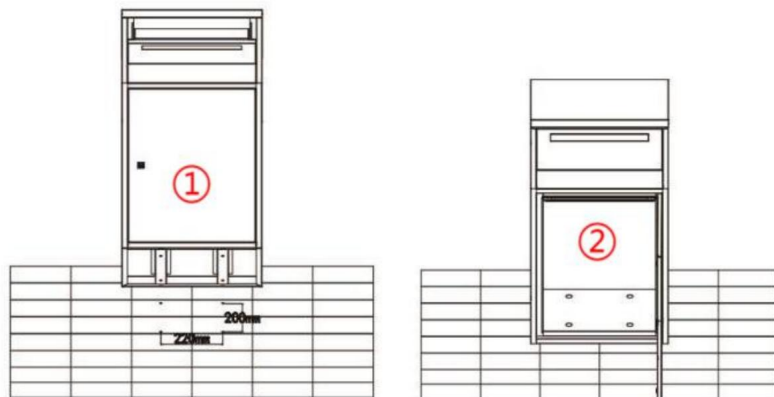

Percez 4 trous ($\Phi 8$ mm \times profondeur 55 mm)

Alignez les trous de la boîte de messagerie avec les trous percés et placez la boîte de courrier.

Insérez les boulons d'ancrage pour la fixation dans les 4 trous et serrez les boulons des boulons d'ancrage.

Si nécessaire, installez des couvercles de trous sur la plaque de base fixée.

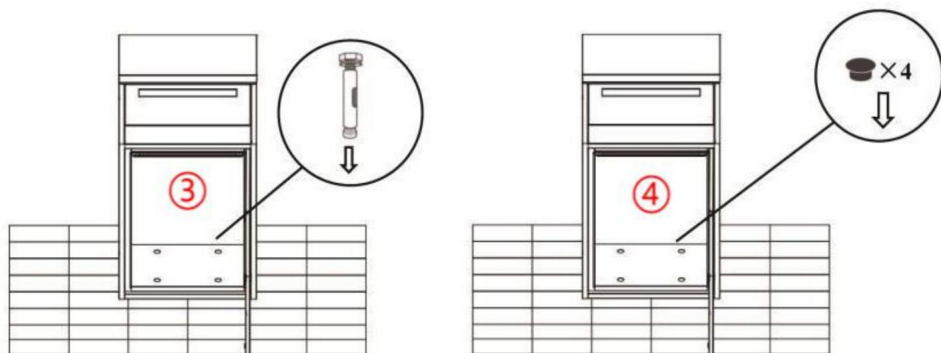

Veillez préparer vous-même une clé à douille (10 mm) pour la fixation.

Fabricant : Shanghaimuxinmuyeyouxiangongsi

Adresse : Shuangchenglu 803nong11hao1602A-1609shi, baoshanqu, shanghai
200000 CN.

Importé en Australie : SIHAO PTY LTD. 1 ROKEVA STREETEASTWOOD
NSW 2122 Australie

Importé aux États-Unis : Sanven Technology Ltd. Suite 250, 9166 Anaheim
Lieu, Rancho Cucamonga, CA 91730

REPRÉSENTANT	DE LA CE
--------------	----------

E-CrossStu GmbH

Mainzer Landstr.69, 60329 Francfort-sur-le-Main.

REPRÉSENTANT	DU ROYAUME-UNI
--------------	----------------

YH CONSULTING LIMITÉE.

A/S YH Consulting Limited Bureau 147, Centurion

Maison, London Road, Staines-upon-Thames, Surrey,
TW18 4AX

VEVOR®
TOUGH TOOLS, HALF PRICE

Assistance technique et certificat de garantie
électronique www.vevor.com/support

VEVOR[®]

TOUGH TOOLS, HALF PRICE

Technischer Support und E-Garantie-Zertifikat www.vevor.com/support

Paketbriefkasten

BENUTZERHANDBUCH

Wir sind weiterhin bestrebt, Ihnen Werkzeuge zu wettbewerbsfähigen Preisen anzubieten.

„Sparen Sie die Hälfte“, „Halber Preis“ oder andere ähnliche Ausdrücke, die wir verwenden, stellen nur eine Schätzung der Ersparnis dar, die Sie beim Kauf bestimmter Werkzeuge bei uns im Vergleich zu den großen Topmarken erzielen können, und decken nicht unbedingt alle von uns angebotenen Werkzeugkategorien ab. Wir möchten Sie freundlich daran erinnern, bei der

Bestellung bei uns sorgfältig zu prüfen, ob Sie im Vergleich zu den großen

Topmarken tatsächlich die Hälfte sparen.

VEVOR®

TOUGH TOOLS, HALF PRICE

Paketbriefkasten

MODELL:PB-266C

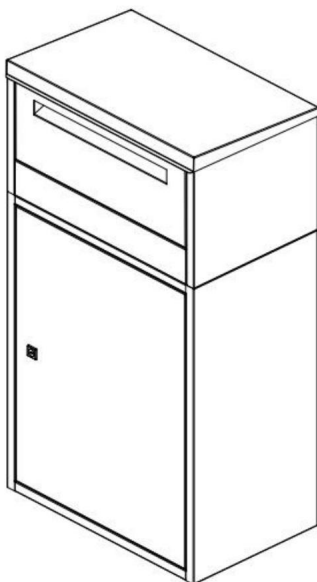

Brauchen Sie Hilfe? Kontaktieren Sie uns!

Sie haben Fragen zu unseren Produkten? Sie benötigen technischen Support? Dann kontaktieren Sie uns gerne:

Technischer Support und E-Garantie-Zertifikat
www.vevor.com/support

Dies ist die Originalanleitung. Bitte lesen Sie alle Anweisungen sorgfältig durch, bevor Sie das Gerät in Betrieb nehmen. VEVOR behält sich eine klare Auslegung unserer Bedienungsanleitung vor. Das Erscheinungsbild des Produkts richtet sich nach dem Produkt, das Sie erhalten haben. Bitte verzeihen Sie uns, dass wir Sie nicht erneut informieren, wenn es Technologie- oder Software-Updates für unser Produkt gibt.

SICHERHEITSHINWEISE

WARNUNG:

**Lesen Sie dieses Material, bevor Sie dieses Produkt verwenden.
kann zu schweren Verletzungen führen.**

Vorsichtsmaßnahmen bei der Montage

1. Die Montage muss gemäß dieser Anleitung erfolgen. Eine unsachgemäße Montage kann Gefahren schaffen.
2. Tragen Sie ANSI-zugelassene Schutzbrillen und strapazierfähige Arbeitshandschuhe bei der Montage.
3. Halten Sie den Versammlungsbereich sauber und gut beleuchtet.
4. Halten Sie während der Montage unbeteiligte Zuschauer vom Bereich fern.
5. Nicht montieren, wenn Sie müde sind oder unter dem Einfluss von Alkohol, Drogen oder Medikamenten.
6. Die Produkteigenschaften gelten für ordnungsgemäß und vollständig montierte Produkte.
Nur Produkte.
7. Auf einer flachen, ebenen, harten und glatten Oberfläche montieren, die sicher Unterstützung des Paketbriefkastens.
8. Weitere Informationen zu den im Folgenden aufgeführten Teilen finden Sie
Seiten finden Sie im Montageplan dieses Handbuchs. Auspacken
und trennen Sie alle Teile in einem sauberen Arbeitsbereich.

Vorsichtsmaßnahmen treffen

1. Setzen oder stellen Sie sich nicht auf diesen Gegenstand.
2. Dieses Produkt ist kein Spielzeug. Erlauben Sie Kindern nicht, mit oder in der Nähe dieses Artikel.
3. Überschreiten Sie nicht die angegebene Gewichtskapazität.
4. Nur bestimmungsgemäß verwenden.
5. Vor jedem Gebrauch prüfen; nicht verwenden, wenn Teile lose oder beschädigt sind.

BEWAHREN SIE DIESES HANDBUCH AUF

TEILELISTE

A



B



C

D



E

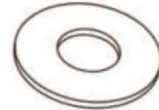

F

G



H

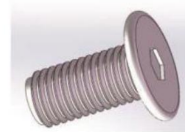

I

J



A	Unterer Kastenkörper x1Stk
B	Oberer Kastenkörper x1Stk
C	Dehnschrauben x4Stk
D	Schlüssel x6pcs
E	2 x M5 x 10 mm Schrauben
F	Unterlegscheiben x2Stk
G	4 Stück Kunststoff-Lochstopfen
H	1 x Innensechskantschlüssel
.	große Flachkopfschrauben x4Stk
J	Gummidichtringe x4Stk

MONTAGESTRITT

Schritt 1

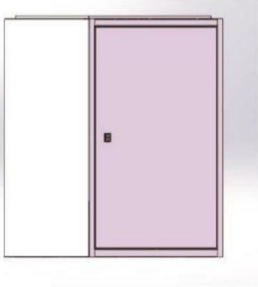

Stellen Sie den Kurierkarton mit der Oberseite nach oben auf eine ebene Fläche und nehmen Sie dann den Verpackungskarton heraus.

Schritt 2

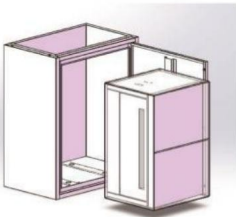

Öffnen Sie bitte die Tür des unteren Kartonskörpers und entnehmen Sie den oberen Karton darin. Das Zubehör wird unten im unteren Kartonskörper bzw. im unteren Karton platziert.

Schritt 3

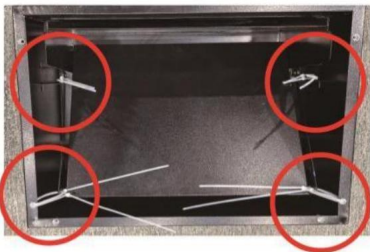

Für das im Inneren des oberen Kastenkörpers befestigte Zubehör der verschiebbaren Erweiterungsplatte müssen zum Entfernen acht Kabelbinder durchgeschnitten werden.

Schritt 4

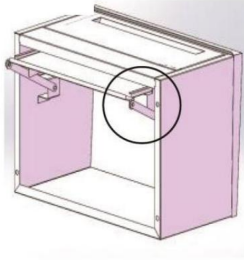

Legen Sie die verschiebbare Expansionsplatte in die Gleitnut. Beachten Sie dabei, dass eine falsche Vorwärts- und Rückwärtsrichtung die Montage verhindert. Wie in der Abbildung links gezeigt.

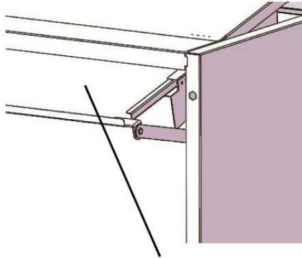

sliding expansion plate

Schritt 5

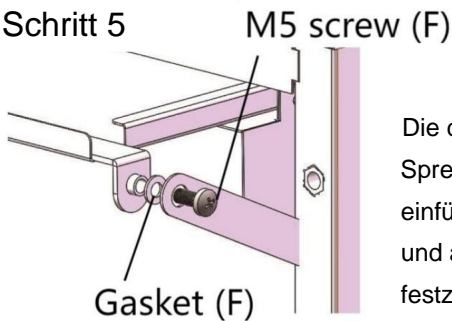

Die drehbare Aufhängeöse der verschiebbaren Spreizplatte in die runde Nabe der Pleuelstange einführen, die Dichtung (F) in die Mitte legen und abschließend mit der M5-Schraube (F) festziehen und fixieren.

Schritt-6

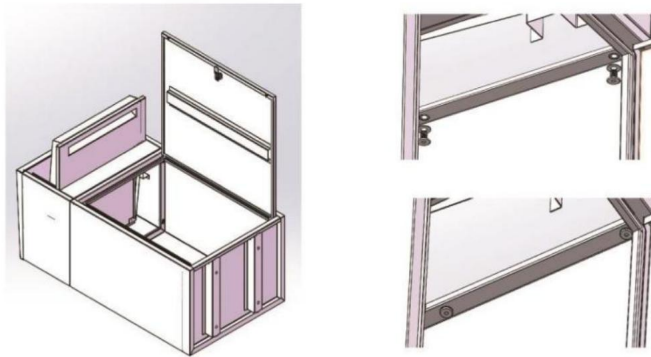

Legen Sie das Produkt zunächst flach auf den Teppich, öffnen Sie die Lieferöffnung der oberen Box und öffnen Sie die Schranktür der unteren Box, wie in der Abbildung links gezeigt.

Auf der Oberseite der unteren Box befinden sich Löcher zur Schraubenbefestigung. Suchen Sie den Gummidichtring (I), montieren Sie ihn an der großen Flachkopfschraube (J), stecken Sie ihn in die auf der oberen Box vorinstallierte Mutter und ziehen Sie ihn fest.

Schritt 7

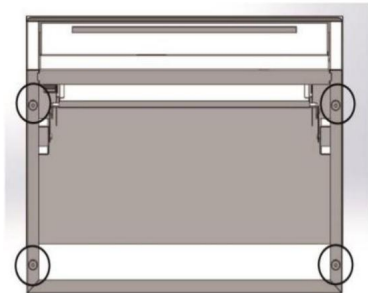

Installieren Sie Schrauben an den 4 markierten Stellen, wie in der Abbildung gezeigt. Überprüfen Sie, ob an der Verbindung zwischen den oberen und unteren Kästen des Schrankes ein Stufenunterschied besteht. Nach der Selbsteinstellung ziehen Sie die Schrauben fest und können das Gerät normal verwenden.

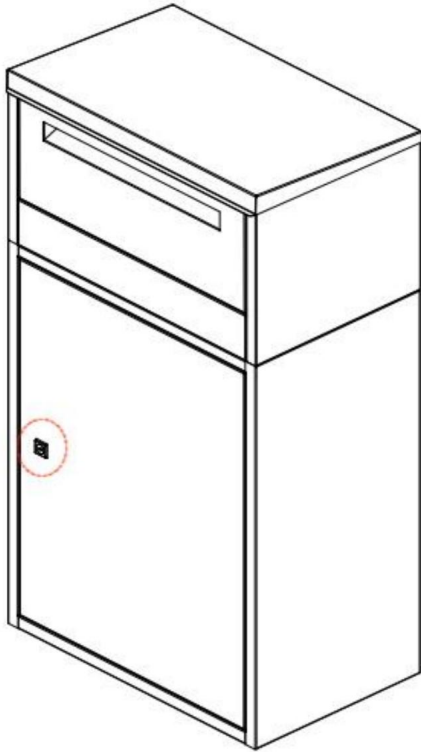

Links öffnen/rechts schließen

PRODUKTPARAMETER

Modell	PB-266C
Farbe	Schwarz
Produktgröße	500 x 325 x 910 mm

Befestigungsmethode

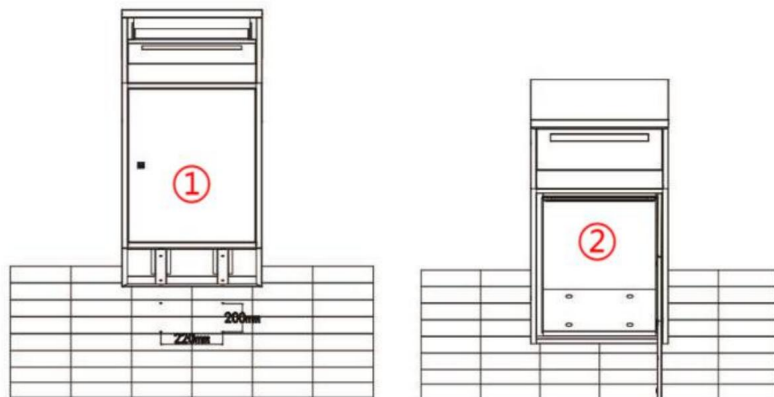

• Bohren Sie 4 Löcher (ø8 mm x Tiefe 55 mm)

• Richten Sie die Löcher der Kurierbox mit den gebohrten Löchern aus und platzieren Sie die Kurierbox.

• Setzen Sie die Ankerbolzen zur Befestigung in die 4 Löcher ein und ziehen Sie die Bolzen der Ankerbolzen. •

Ggf. Lochabdeckungen auf der angebrachten Grundplatte montieren.

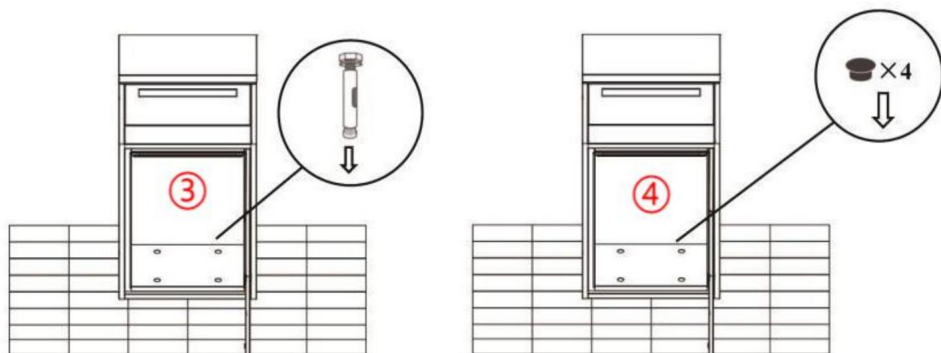

• Bitte legen Sie zur selbstständigen Befestigung einen Steckschlüssel (10 mm) bereit.

Hersteller: Shanghaimuxinmuyeyouxiangongsi

Adresse: Shuangchenglu 803nong11hao1602A-1609shi, baoshanqu,
Shanghai 200000 CN.

Nach AUS importiert: SIHAO PTY LTD. 1 ROKEVA STREETEASTWOOD
NSW 2122 Australien

Importiert in die USA: Sanven Technology Ltd. Suite 250, 9166 Anaheim
Ort, Rancho Cucamonga, CA 91730

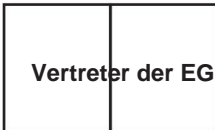

E-CrossStu GmbH

Mainzer Landstr.69, 60329 Frankfurt am Main.



YH CONSULTING LIMITED.

C/O YH Consulting Limited Office 147, Centurion
Haus, London Road, Staines-upon-Thames, Surrey,
TW18 4AX

VEVOR[®]
TOUGH TOOLS, HALF PRICE

Technischer Support und E-Garantie-Zertifikat
www.vevor.com/support