

levoit®



INSTRUKCJA OBSŁUGI

OasisMist™ Smart Humidifier



Zawartość paczki

- 1 × Inteligentny nawilżacz
- 1 × Szczotka do czyszczenia
- 2 × Podkładka zapachowa (1 fabrycznie zainstalowana)
- 2 × Podkładka absorpcyjna (1 fabrycznie zainstalowana)
- 1 × Gąbka do filtra wody (1 fabrycznie zainstalowana)
- 1 × Instrukcja obsługi
- 1 × Skrócona instrukcja obsługi

Specyfikacje

Model	LUH-O451S-WEU
Zasilanie	AC 220–240V, 50/60Hz
Moc	280W
Pojemność zbiornika na wodę	4.5 L
Maksymalna wydajność chłodnej mgielki	300 mL/h
Maksymalna wydajność ciepłej mgielki	550 mL/h
Maks. czas pracy	45 godzin przy ustawieniu małej mgły <i>Uwaga: Nawilżacz może pracować znacznie dłużej lub krócej, w zależności od temperatury i wilgotności otoczenia.</i>
Poziom hałasu	Najniższy < 26dB (Niewielka chłodna mgła) Najwyższy: < 41dB (Mocna, ciepła mgła)
Skuteczny zasięg	20–40 m ²

Wymiary	27.4 x 15.2 x 30.4 cm
Waga	2.4 kg
Zakres częstotliwości Wi-Fi®	2412–2472MHz Maksymalna moc transmisji: 18 dBm (E.I.R.P)
Zakres częstotliwości Bluetooth®	2402–2480MHz Maksymalna moc nadawania: 8 dBm (E.I.R.P)

Uwaga: aby uzyskać dostęp do dodatkowych funkcji inteligentnego nawilżacza, pobierz bezpłatną aplikację VeSync.

PRZECZYTAJ I ZACHOWAJ NINIEJSZĄ INSTRUKCJĘ

INFORMACJE DOTYCZĄCE BEZPIECZEŃSTWA

Aby zmniejszyć ryzyko pożaru, porażenia prądem lub innych obrażeń, należy przestrzegać wszystkich instrukcji i wskazówek dotyczących bezpieczeństwa.

Bezpieczeństwo ogólne

- Używaj nawilżacza wyłącznie w sposób opisany w tej instrukcji.
- Umieść nawilżacz i przewód w taki sposób, aby zapobiec przewróceniu. Nie umieszczaj w pobliżu dużych mebli ani w miejscach o dużym natężeniu ruchu.
- Jeśli nawilżacz nie jest używany, wyłącz go i odłącz od zasilania, wyjmując wtyczkę z gniazdka.
Nie używaj nawilżacza w wilgotnym środowisku.
Trzymaj nawilżacz poza zasięgiem dzieci.
- Nie otwieraj samodzielnie podstawy ani nie wyjmuj czujnika poziomu wody.
- Zawsze odłączaj nawilżacz od gniazdka elektrycznego przed czyszczeniem nawilżacza lub wyjmowaniem zbiornika wody z podstawy nawilżacza.
- Przed użyciem zawsze upewnij się, że nawilżacz jest umieszczony na płaskiej, poziomej powierzchni.
- Zbiornik na wodę napełniaj wyłącznie czystą wodą.
- Nigdy nie napełniaj zbiornika na wodę innymi płynami.
- Nie umieszczaj nawilżacza w pobliżu źródeł ciepła, takich jak płyty kuchenne, piekarniki lub grzejniki.
- Nie umieszczaj nawilżacza bezpośrednio na podlogach i dywanach.
- Nie używaj innych elementów jako części zamiennych do tego produktu.
- Nie zakrywaj dysz, gdy nawilżacz jest włączony. Może to spowodować uszkodzenie nawilżacza.
- Przed przeniesieniem nawilżacza należy zdjąć zbiornik na wodę z podstawy.
- Nie zanurzaj podstawy nawilżacza, przewodu zasilającego oraz wtyczki w wodzie.
- Nie należy czyścić nawilżacza bezpośrednio po jego wyłączeniu, szczególnie jeśli unosiła się z niego "ciepla mgiełka". Przed czyszczeniem poczekaj, aż nawilżacz całkowicie ostygnie.
- Jeśli nawilżacz jest uszkodzony lub nie działa prawidłowo, przestań go używać i natychmiast skontaktuj się z Obsługą Klienta.
- Z tego nawilżacza mogą korzystać dzieci w wieku 8 lat i starsze oraz osoby o ograniczonych zdolnościach fizycznych, sensorycznych lub umysłowych lub nie mające doświadczenia i wiedzy, jeśli znajdują się pod nadzorem lub zostały poinstruowane w zakresie bezpiecznego użytkowania nawilżacza i rozumieją związane z tym zagrożenia.
- Nadzoruj dzieci, gdy znajdują się w pobliżu nawilżacza.
- Dzieci nie powinny czyścić ani konserwować nawilżacza bez nadzoru.
- Dzieci należy nadzorować, aby mieć pewność, że nie bawią się nawilżaczem.
- Nie do użytku komercyjnego. Tylko do użytku domowego.
-

INFORMACJE DOTYCZĄCE BEZPIECZEŃSTWA (CD.)

Zasilanie i przewód

- Nie należy dotykać przewodu zasilającego ani wtyczki mokrymi rękami. Trzymaj wtyczkę i przewód zasilający z dala od cieczy.
- Jeżeli przewód zasilający jest uszkodzony, musi zostać wymieniony przez wykwalifikowaną firmę lub osobę, aby uniknąć zagrożenia porażeniem elektrycznym lub pożarem. Skontaktuj się z Obsługą Klienta.
 - Odlączenie przewodu zasilającego
- uniemożliwi zdalne sterowanie nawilżaczem i tymczasowo odłączy nawilżacz od VeSync i innych aplikacji.

Pola elektromagnetyczne (EMF)

Nawilżacz spełnia wszystkie normy dotyczące pól elektromagnetycznych (EMF). Jeśli urządzenie jest obsługiwane prawidłowo i zgodnie z instrukcjami zawartymi w niniejszej instrukcji obsługi, użytkowanie urządzenia jest bezpieczne, co potwierdzają dostępne obecnie dowody naukowe.



Ten symbol oznacza, że produktu nie można wyrzucać razem z odpadami domowymi i należy go przekazać do odpowiedniego punktu zbiórki w celu recyklingu.

Właściwa utylizacja i recykling pomagają chronić zasoby naturalne, zdrowie ludzkie i środowisko.

Aby uzyskać więcej informacji na temat utylizacji i recyklingu tego produktu, skontaktuj się z lokalnymi władzami, służbami utylizacji lub sklepem, w którym zakupiłeś ten produkt.

Ten produkt jest zgodny z dyrektywą RoHS.

Ten produkt jest zgodny z dyrektywą 2011/65/UE i jej zmianami w sprawie ograniczenia stosowania niektórych niebezpiecznych substancji w sprzęcie elektrycznym i elektronicznym.

Uwaga: ryzyko wycieków i porażenia prądem

- Do podkładki zapachowej dodawaj wyłącznie olejki eteryczne.
- Nie dodawaj olejków eterycznych, dodatkowych płynów do uzdatniania wody ani filtrów wody do zbiornika wody lub komory podstawy. Spowoduje to uszkodzenie nawilżacza i spowoduje wycieki.

Uwaga: GORĄCA para wodna

- Przed dotknięciem lub czyszczeniem poczekaj, aż dysze i tuba mgły ostygną.

Bezpieczeństwo konserwacji



CZYŚĆ ZBIORNIK NA WODĘ I KOMORĘ PODSTAWY CO 3 DNI LUB CZĘŚCIEJ.

- Należy pamiętać, że wysoki poziom wilgotności może sprzyjać rozwojowi organizmów biologicznych w środowisku.
- Nie dopuszczaj do zawilgocenia lub zamoczenia obszaru wokół nawilzacza. Jeżeli pojawi się wilgoć, zmniejsz moc nawilzacza. Jeśli nie można zmniejszyć głośności wyjściowej nawilzacza, używaj nawilzacza sporadycznie. Nie dopuszczaj do zawilgocenia materiałów chłonnych, takich jak wykładziny, dywany, zasłony lub obrusy.
- Odłącz nawilzacze od zasilania na czas napełniania i czyszczenia.
- Nigdy nie zostawiaj wody w zbiorniku, gdy nawilzacze nie jest używany.
- Opróżnij i wyczyść nawilzacze przed przechowywaniem. Wyczyść nawilzacze przed kolejnym użyciem.
- **Ostrzeżenie:** Mikroorganizmy, które mogą znajdować się w wodzie lub w środowisku, w którym nawilzacze jest używany lub przechowywany, mogą rozwijać się w zbiorniku wody i unosić się w powietrzu, powodując bardzo poważne zagrożenie dla zdrowia, gdy woda nie jest wymieniana i gdy zbiornik nie jest prawidłowo czyszczony co 3 dni.
- Co 3 dni opróżniaj zbiornik i napełnij go. Przed ponownym napełnieniem należy go oczyścić świeżą wodą z kranu lub środkami czyszczącymi (patrz Czyszczenie). Usuń kamień, osady lub warstwę, która utworzyła się na bokach zbiornika lub na powierzchniach wewnętrznych i wytrzyj wszystkie powierzchnie do sucha. Szczegółowe instrukcje można znaleźć w części czyszczenie.

POZNAJ SWÓJ INTELIGENTNY NAWILŻACZ

- A.** Górna pokrywa
- B.** Dysze
- C.** Uchwyt
- D.** Zbiornik na wodę
- E.** Rurka z mgłą
- F.** Wyświetlacz LED
- G.** Panel sterowania
- H.** Baza
- I.** Filtr wody
- J.** Gąbka do filtra wody
- K.** Element grzewczy
- L.** Pływak
- M.** Przetwornik
- N.** Wsporniki pływakowe
- O.** Kabel zasilający
- P.** Tłumik hałasu
- Q.** Podkładka absorpcyjna
- R.** Wylot powietrza
- S.** Podkładka zapachowa
- T.** Pudełko zapachowe
- U.** Czujnik wilgotności / wlot powietrza (w komorze pojemnika na aromat)
- V.** Wlot powietrza (pod podstawą)
- W.** Szczotka do czyszczenia
- X.** Stopki
- Y.** Kanał mgły (pod zbiornikiem wody)

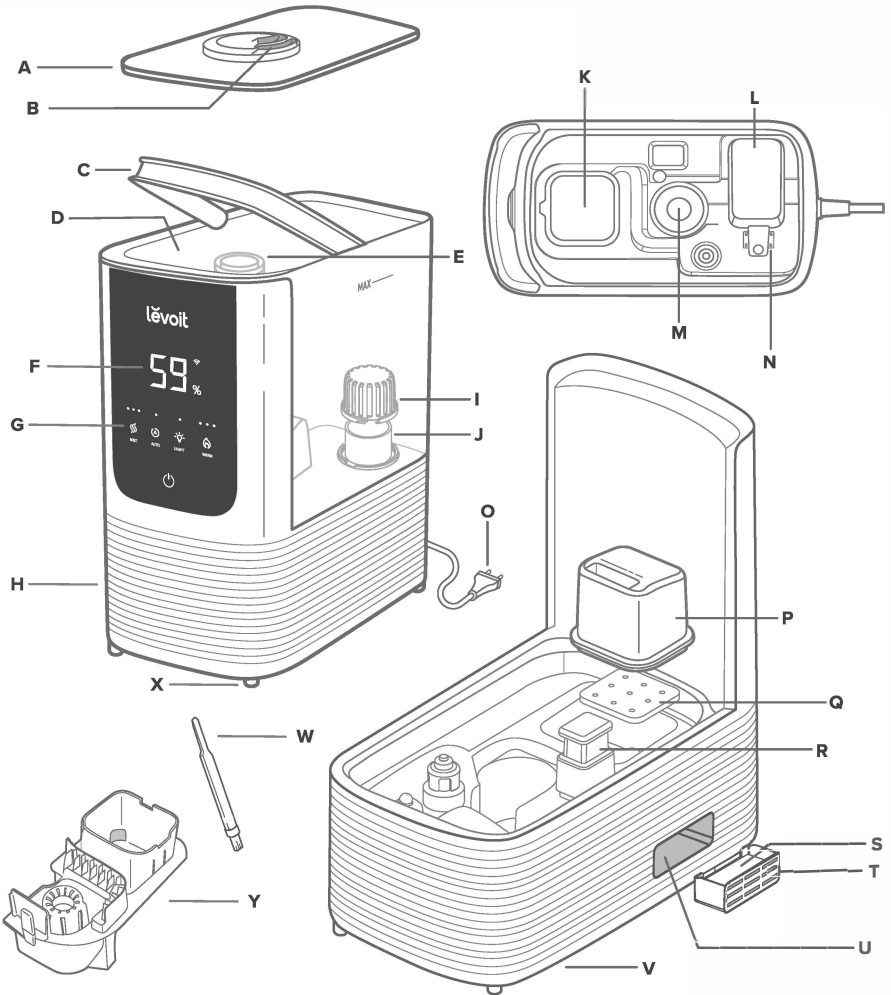

POZNAJ SWÓJ INTELIGENTNY NAWILŻACZ (CD.)

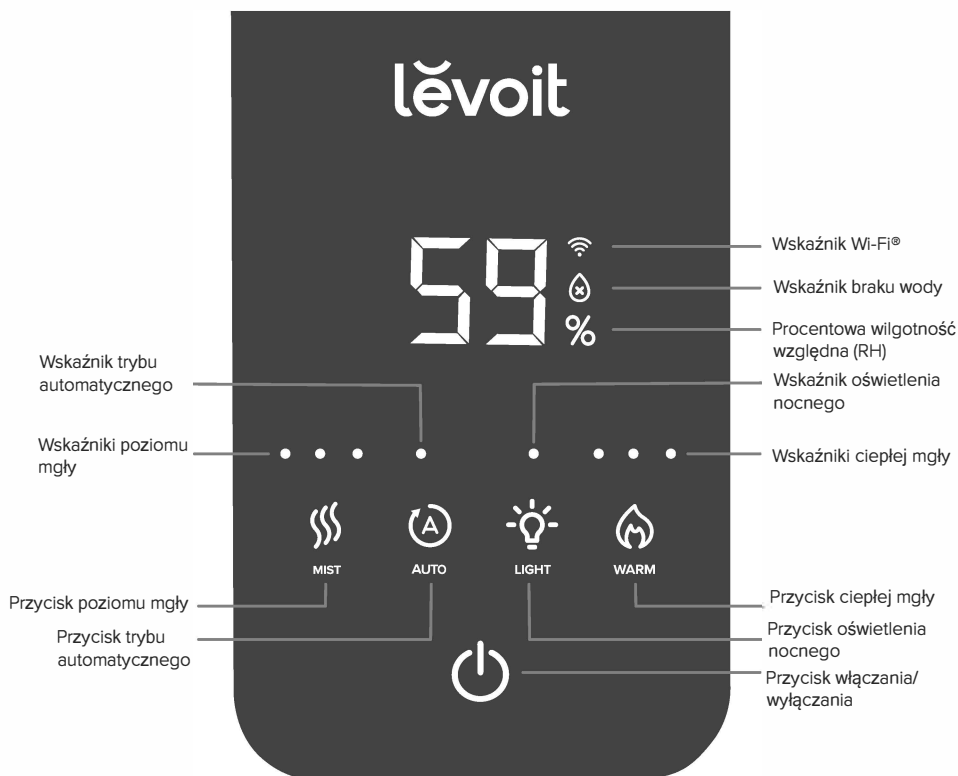

Wskaźniki poziomu mgły (białe)

●	●	●	Niski
●	●	●	Średni
●	●	●	Wysoki

Wskaźniki ciepła mgły (pomarańczowe)

●	●	●	Wyłączone ogrzewanie
●	●	●	Niska temperatura
●	●	●	Średnia temperatura
●	●	●	Wysoka temperatura

STEROWANIE

Uwaga: możesz także użyć aplikacji VeSync do sterowania tymi funkcjami, a także dodatkowymi funkcjami dostępnymi wyłącznie w aplikacji.



Przycisk On/Off

- Naciśnij, aby włączyć/wyłączyć nawilżacz.
- Przytrzymaj przez 5 sekund, aby sparować z aplikacją VeSync. Aby uzyskać więcej informacji, zobacz instrukcje w aplikacji.
- Przytrzymaj przez 15 sekund, aby zresetować nawilżacz. Spowoduje to przywrócenie domyślnych ustawień nawilżacza i rozłączenie go z Wi-Fi® oraz aplikacją VeSync.





Przycisk poziomu mgły

- Stuknij kilkakrotnie, aby przełączać ustawienia poziomu mgły na: niski, średni i wysoki poziom.
- Naciśnij i przytrzymaj przez 3 sekundy, aby wyłączyć wyświetlacz. Stuknij dowolny przycisk, aby ponownie włączyć wyświetlacz.



Przycisk trybu automatycznego

- Stuknij, aby włączyć tryb automatyczny
- Dotknij  aby użyć ciepłej mgielki w trybie automatycznym.
- Dotknij  /  aby wyłączyć tryb automatyczny i wznowić sterowanie ręczne.



Przycisk ciepłej mgły

- Przełącza pomiędzy ustawieniami ciepłej mgły: niska temperatura, średnia temperatura, wysoka temperatura i wyłączenie ogrzewania.



Przycisk oświetlenia nocnego

- Kliknij, aby włączyć lampkę nocną.
- Stuknij wielokrotnie, aby przełączać się między różnymi kolorami: różowym, zielonym, niebieskim i wyłączonym światłem nocnym.
- Naciśnij i przytrzymaj przez 3 sekundy, aby wyłączyć lampkę nocną.



Wskaźnik Wi-Fi

- Włącza się, wyłącza lub miga, wskazując stan parowania. Więcej informacji znajdziesz w instrukcjach VeSync w aplikacji.



Wskaźnik braku wody

- Miga, gdy w zbiorniku nie ma wody. Gdy ten wskaźnik zamiga 10 razy, nawilżacz wyłączy się. Napełnij zbiornik i prawidłowo umieść go na podstawie, aby móc korzystać z nawilżacza.
- Świeci po wyjęciu zbiornika na wodę. Pozostaje włączony do czasu wymiany zbiornika.

PIERWSZE KROKI

1. Usuń całe opakowanie.
2. Przed pierwszym użyciem wyczyść zbiornik na wodę i pokrywę zbiornika na wodę.

Uwaga: Sprawdź, czy filtr wody jest prawidłowo założony. Jeśli nie, obróć filtr w kierunku zgodnym z ruchem wskazówek zegara, aby zamocować go na miejscu. [Rysunek 1.1]

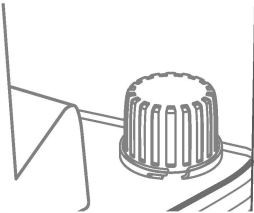

Rysunek 1.1

3. Wybierz twarde, płaskie miejsce dla nawilżacza, w odległości co najmniej 30 cm od ścian. Powierzchnia musi być wodoodporna. [Rysunek 1.2]

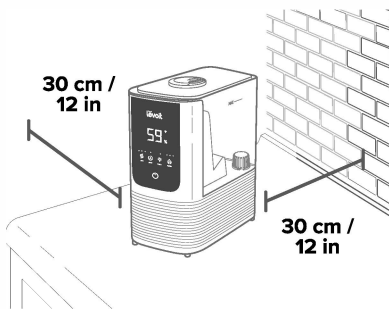

Rysunek 1.2

Uwaga:

- Nie umieszczaj nawilżacza bezpośrednio na podłogach, wykładzinach lub dywanach.
- Umieszczenie nawilżacza z dala od ścian gwarantuje prawidłowe działanie czujnika wilgotności i wlotów powietrza.

4. Mgłę należy kierować z dala od ścian, mebli, pościeli i urządzeń. [Rysunek 1.3]
Unikaj pozostawiania zbyt dużej ilości mgły na boku nawilżacza ze skrzynką zapachową, ponieważ może to zakłócać działanie czujnika wewnątrz skrzynki zapachowej.

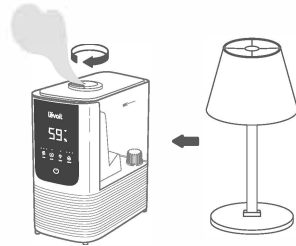

Rysunek 1.3

Napełnianie i uzupełnianie

Uwaga: Przed napełnieniem upewnij się, że zbiornik na wodę jest czysty.

1. Zdejmij pokrywę zbiornika na wodę. (Rysunek 1.4)

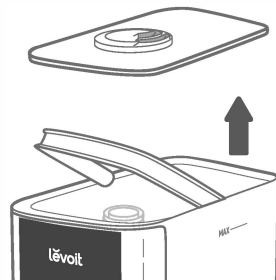

Rysunek 1.4

2. Za pomocą uchwytu zdejmij zbiornik z podstawy. Napełnij zbiornik wodą o temperaturze pokojowej. **[Rysunek 1.5]** Nie napełniaj gorącą wodą.

- **Uwaga:** Do napełniania zbiornika zalecamy użycie wody oczyszczonej lub destylowanej.
- Używanie wody z kranu może spowodować pojawienie się białego osadu (suszonych minerałów) na powierzchniach



Rysunek 1.5

3. Załóż pokrywę zbiornika na wodę i umieść zbiornik z powrotem na podstawie.

OSTRZEŻENIE

- Nie dodawaj wody bezpośrednio do komory podstawy. **[Rysunek 1.7]**

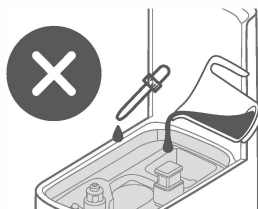

Rysunek 1.4

- Nie dodawać wody przez lubrykant w formie mgły.
- Nie dodawaj olejków eterycznych do nawilzacza. Olejki eteryczne dodawaj wyłącznie do podkładki zapachowej. **[Rysunek 1.5]**

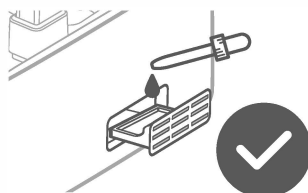

Rysunek 1.5

- W nawilzaczu nie należy używać płynów do uzdatniania wody oraz filtrów do wody innych firm.

KONFIGURACJA APLIKACJI VESYNC

Uwaga: ze względu na ciągłe aktualizacje i ulepszenia aplikacja VeSync może nieznacznie różnić się od pokazanej w instrukcji. W przypadku jakichkolwiek różnic postępuj zgodnie z instrukcjami w aplikacji.

1. Aby pobrać aplikację VeSync, zeskanuj kod QR lub wyszukaj „VeSync” w sklepie Apple App Store® lub Google Play Store. **[Rysunek 2.1]**



Rysunek 2.1

Uwaga: w przypadku użytkowników Androida wybierz opcję „Zezwalaj na korzystanie z VeSync”.

2. Otwórz aplikację VeSync. Jeśli masz już konto, dotknij Zaloguj się. Aby utworzyć nowe konto, dotknij opcji Zarejestruj się.

Uwaga: aby móc korzystać z usług i produktów innych firm, musisz utworzyć własne konto VeSync. Nie będą one działać z kontem gościa. Dzięki kontu VeSync możesz także pozwolić rodzinie i przyjaciołom sterować inteligentnym nawilżaczem.

3. Postępuj zgodnie z instrukcjami w aplikacji, aby skonfigurować inteligentny nawilżacz.

Uwaga:

- Możesz użyć aplikacji VeSync, aby połączyć swój inteligentny nawilżacz z Amazon Alexa lub Google Assistant. Postępuj zgodnie z instrukcjami w aplikacji, aby połączyć VeSync z asystentem głosowym.
- Twój telefon musi mieć włączoną opcję Lokalizacja. Telefon łączy się z inteligentnym nawilżaczem. Jest to wymagane do nawiązania połączenia Bluetooth®. Możesz wyłączyć opcję Lokalizacja po zakończeniu łączenia inteligentnego nawilżacza z aplikacją VeSync.

Połączenie Wi-Fi

- Aby rozłączyć Wi-Fi, naciśnij i przytrzymaj  przez 15 sekund, aż zgaśnie wskaźnik Wi-Fi. Spowoduje to przywrócenie domyślnych ustawień inteligentnego nawilżacza i odłączenie go od aplikacji VeSync. Aby ponownie nawiązać połączenie, postępuj zgodnie z instrukcjami dodawania urządzenia wyświetlanymi w aplikacji VeSync.

KORZYSTANIE Z INTELIGENTNEGO NAWILŻACZA

Uwaga: Korzystanie z aplikacji VeSync umożliwia zdalne sterowanie inteligentnym nawilżaczem oraz dostęp do dodatkowych funkcji i właściwości.

1. Podłącz nawilżacz. Wskaźniki na wyświetlaczu zaświecą się na 1 sekundę, a następnie zgasną.

2. Stuknij  aby włączyć nawilżacz. Nawilżacz zacznie parować.

Uwaga: jeśli w zbiorniku nie ma wody  będzie migać 10 razy, a nawilżacz wyłączy się. Napełnij zbiornik na wodę (patrz Pierwsze kroki).

3. Stuknij  kilkakrotnie aby przełączać ustawienia mgły na: niską, średnią i wysoką.

[Rysunek 3.1]

- | | | | |
|---|---|---|--------------|
| ● | ● | ● | Niska mgła |
| ● | ● | ● | Średnia mgła |
| ● | ● | ● | Wysoka mgła |

Rysunek 3.1

4. Obracaj dysze, aby dostosować kierunek mgiełki. **[Rysunek 3.2]**

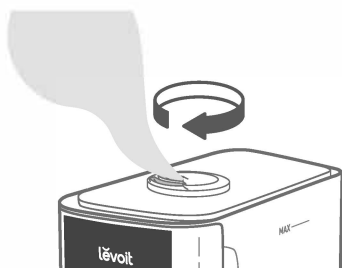

Rysunek 3.2

Uwaga:

- Kieruj dysze z dala od mebli, ścian i innych obiektów, aby zapobiec ich zamoczeniu.
- Nie należy wdychać mgły bezpośrednio z dysz.

5. Opcjonalnie użyj elementów sterujących lub aplikacji VeSync, aby włączyć ciepłą mgiełkę, włączyć lampkę nocną i nie tylko (patrz Sterowanie).

6. Kiedy w pomieszczeniu zostanie osiągnięty preferowany poziom wilgotności, ustaw nawilżacz na niższy poziom lub wyłącz go. Komfortowy poziom wilgotności wynosi od 40% do 60%.

Uwaga: Można także ustawić nawilżacz tak, aby automatycznie zatrzymywał zaparowywanie, gdy pomieszczenie osiągnie określony poziom wilgotności (patrz Tryb automatyczny).

7. Stuknij  aby wyłączyć nawilżacz.

Ciepła mgła

- Stuknij  aby włączyć ciepłą mgiełkę. Stuknij ponownie aby sterować mgłą lub wyłączyć ciepłą mgiełkę. **[Rysunek 3.3]**

- | | | | |
|---|---|---|------------------|
| ● | ● | ● | Wyłączone ciepło |
| ● | ● | ● | Niskie ciepło |
| ● | ● | ● | Średnie ciepło |
| ● | ● | ● | Wysokie ciepło |

Rysunek 3.3

- Nagrzewanie się nawilżacza może zająć 15 minut, zanim wytworzy ciepłą mgiełkę.
- **Uwaga:** Mgła może być gorąca. Nie kładź rąk, twarzy ani innej odsłoniętej skóry na dyszach podczas korzystania z ciepłej mgiełki. **[Rysunek 3.4]** Dysze mogą osiągać temperatury do 60°C / 140°F.



Rysunek 3.4

Ciepła mgła (cd.)

Ustawienia ciepłej mgiełki	Temperatura dyszy
Niska temperatura	40°C / 104°F
Średnia temperatura	50°C / 122°F
Wysoka temperatura	60°C / 140°F

Tryb automatyczny

Tryb automatyczny wykorzystuje czujnik nawilżacza do automatycznej regulacji poziomu mgły, aby utrzymać docelowy poziom wilgotności. Domyślny docelowy poziom wilgotności wynosi 60%.

Uwaga: Aby dostosować docelowy poziom wilgotności do swoich potrzeb, możesz użyć aplikacji VeSync.

1. Kliknij  aby włączyć tryb automatyczny.

Uwaga: Nawilżacz będzie automatycznie wytwarzał mgiełkę przez 15 sekund po włączeniu, nawet jeśli w pomieszczeniu osiągnięto docelowy poziom wilgotności.

2. Opcjonalnie dotknij  aby włączyć ciepłą mgiełkę i dostosować ustawienie ciepłej mgiełki.
3. Tryb Auto zatrzymuje się domyślnie. Nawilżacz przestanie wytwarzać mgiełkę, gdy zostanie osiągnięty najwyższy poziom wilgotności docelowej (domyślnie 60%).

Uwaga:

- W aplikacji VeSync możesz włączyć/wyłączyć funkcję automatycznego zatrzymywania.
- Jeśli funkcja automatycznego zatrzymywania jest wyłączona, nawilżacz będzie działał z niską ilością mgiełki, gdy osiągnięty zostanie najwyższy docelowy poziom wilgotności.



4. Nawilżacz będzie nadal mierzył poziom wilgotności w pomieszczeniu. Następnie rozpocznie i zakończy wytwarzanie mgiełki zgodnie z poniższą tabelą:

Wilgotność względna w pomieszczeniu	Automatyczny poziom mgły
Poniżej 50%	Wysoki
50–55%	Średni
55–60%	Niski
Powyżej 60%	Automatyczny stop

*Jeśli zmienisz docelową wilgotność z 60% w aplikacji VeSync, procentowe wartości wilgotności ulegną odpowiedniej zmianie.

Lampka nocna

Lampka nocna zapewnia relaksującą atmosferę i idealnie nadaje się do spania.

- Stuknij  aby włączyć lampkę nocną.
- Stuknij  kilkakrotnie, aby przełączać się między różnymi kolorami: różowym, zielonym, niebieskim i wyłączyć lampkę nocną.
- Naciśnij i przytrzymaj symbol lampki przez 3 sekundy, aby wyłączyć lampkę nocną.

Uwaga: jasność i kolor lampki nocnej można dostosować w aplikacji VeSync.

Wyłączanie wyświetlacza

Wyświetlacz automatycznie przyciemni się po 3 sekundach bezczynności.

- Aby wyłączyć wyświetlacz, naciśnij i przytrzymaj przycisk  przez 3 sekundy.
- Aby ponownie włączyć wyświetlacz, naciśnij dowolny przycisk.

Korzystanie z pudełka zapachowego

Nawilżacza można używać do aromaterapii.

1. Naciśnij pudełko aromatyczne z tyłu podstawy i wyciągnij je. **[Rysunek 4.1]**

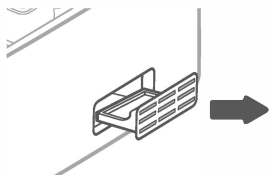

Rysunek 4.1

2. Nanieś 8 do 10 kropli olejków eterycznych na podkładkę zapachową. **[Rysunek 4.2]**

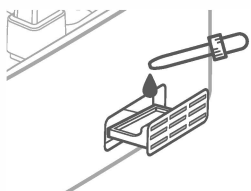

Rysunek 4.2

3. Włóż pojemnik z aromatem z powrotem do nawilżacza.
4. Włącz nawilżacz. Nawilżacz automatycznie rozproszy aromat podczas używania.

Uwaga:

Nie dodawaj olejków eterycznych, płynów do uzdatniania wody ani filtrów wody innych firm do zbiornika na wodę lub komory bazowej. Dodawaj olejki eteryczne wyłącznie do podkładki aromatycznej. **[Rysunek 4.3]**

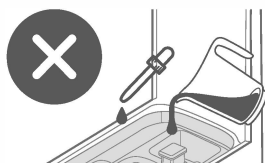

Rysunek 4.3

- Podkładki aromatyczne można czyścić i ponownie używać po rozproszeniu olejków eterycznych (patrz czyszczenie podkładki aromatycznej i absorpcyjnej).
- Ten nawilżacz powietrza wykorzystuje mały dyfuzor zapachowy na bazie ciepła. Aromat z założenia ma być lekki.
- Informacje na temat wymiany wkładek zapachowych znajdują się na stronie 20.

Podkładki absorpcyjne

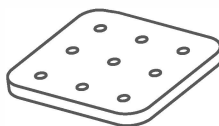

Wkładki absorbujące minerały pomagają zredukować osadzanie się mineralów (kamienia) wewnątrz nawilżacza, zwłaszcza na elemencie grzewczym.

Uwaga: Informacje dotyczące wymiennych wkładek absorpcyjnych znajdują się na stronie 20.

Funkcja pamięci

- Nawilżacz zapamięta ustawienia poziomu mgiełki, ciepłej mgiełki i ustawień Wi-Fi po wyłączeniu lub odłączeniu od zasilania i wznowi te ustawienia po ponownym włączeniu.
- Nawilżacz zapamięta ustawienia trybu automatycznego, a wyświetlacz automatycznie włączy się ponownie po ponownym włączeniu nawilżacza.

Automatyczne wyłączenie

Nawilżacz wyłączy się automatycznie, gdy cała woda w zbiorniku zostanie rozproszona. Na

wyświetlaczu pojawi się  i zamiga 10 razy,

zanim nawilżacz wyłączy się. Napełnij zbiornik na wodę (patrz Pierwsze kroki, strona 10).

Jeśli zbiornik został zdjęty z podstawy, nawilżacz automatycznie zatrzyma mgiełkę. Na

wyświetlaczu pojawi się  który wyłączy się po prawidłowym umieszczeniu zbiornika z powrotem na podstawie.

Funkcje aplikacji VeSync

Aplikacja VeSync umożliwia dostęp do dodatkowych inteligentnych funkcji, w tym tych wymienionych poniżej.

Zdalne sterowanie z telefonu

- Włącz/wyłącz nawilżacz.
- Przelączaj poziomy mgły i poziomy ciepła.
- Włącz/wyłącz tryb automatyczny i ustaw docelowy poziom wilgotności.
- Włącz/wyłącz lampkę nocną.
- Włącz/wyłącz światła wyświetlacza.

Monitoruj poziom wilgotności

- Sprawdź aktualny poziom wilgotności w otoczeniu nawilżacza.

Ustaw timery i harmonogramy

- Zaprogramuj indywidualne timery lub utwórz harmonogram dla swojego inteligentnego nawilżacza.

Sterowanie głosowe innych firm

- Zgodność z Amazon Alexa i Google Assistant™ w zakresie poleceń głosowych.

Światło nocne

- Dostosuj jasność i kolor światła nocnego.

Uwaga: aplikacja VeSync jest stale aktualizowana, a funkcje aplikacji będą się rozszerzać.

Ważne wskazówki

Aby nawilżacz działał prawidłowo, musi mieć odpowiedni poziom wody w komorze bazowej. Jeśli w komorze bazowej jest zbyt dużo wody, nawilżacz nie będzie mógł wytwarzać mgiełki.

- Nie umieszczaj nawilżacza na pochyłej powierzchni.
- Nigdy nie wlewaj wody bezpośrednio do komory bazowej. [Rysunek 5.1] Wodę dodawaj tylko do zbiornika na wodę. Nawilżacz automatycznie uwolni odpowiednią ilość wody do komory bazowej.

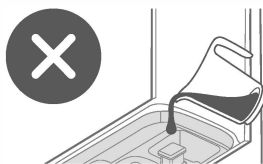

Rysunek 5.1

- Unikaj przesuwania i potrząsania nawilżaczem.. [Rysunek 5.2] Może to spowodować, że zbiornik na wodę wypuści zbyt dużo wody do komory podstawy.



Rysunek 5.2

- Przed przeniesieniem nawilżacza wyłącz go, odłącz od zasilania i wyjmij zbiornik na wodę. Opróżnij komorę podstawy z nadmiaru wody.

PIELĘGNACJA I KONSERWACJA

Uwaga:

- Wszystkie czynności konserwacyjne należy wykonywać na powierzchniach wodoodpornych, takich jak blat kuchenny.
 - Wymień ściereczkę wodną, aby zapobiec rozwojowi bakterii.
 - Regularnie czyść dysze chusteczką lub ściereczką.
- Jeśli nawilżacz nie jest używany przez tydzień lub dłużej, nie wlewaj wody do środka. Zamiast tego wyczyść i osusz nawilżacz.

Czyszczenie

Należy czyścić zbiornik na wodę i komorę podstawy nawilżacza co 3 dni oraz gdy jest on gotowy do przechowywania.

Uwaga:

- Nigdy nie zanurzaj podstawy w wodzie lub innym płynie. **Nie umieszczaj żadnej części nawilżacza w zmywarce.**
- Do czyszczenia nawilżacza nie należy używać detergentów.

1. Odłącz nawilżacz od zasilania.

Uwaga: jeśli używałeś trybu ciepłej mgiełki, przed czyszczeniem odczekaj, aż nawilżacz ostygnie.

2. Zdejmij i wypłucz pokrywę zbiornika na wodę.

[Rysunek 6.1]

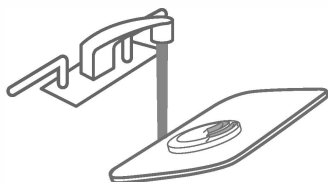

Rysunek 6.1

3. Zdejmij zbiornik na wodę z podstawy. Wylej wodę ze zbiornika i komory bazowej. Jeśli użyłeś ustawienia ciepłej mgiełki, zachowaj ostrożność, jeśli woda jest nadal gorąca.

Uwaga: Podczas wylewania wody należy przytrzymać pływak, aby upewnić się, że cała woda nie wypadnie z podstawy.

4. Wyjmij filtr wody ze zbiornika, obracając go w kierunku przeciwnym do ruchu wskazówek zegara i unosząc.

[Rysunek 6.2]

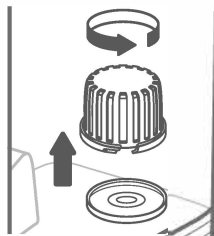

Rysunek 6.2

5. W razie konieczności wyczyszczenia filtra wody należy wyjąć z niego gąbkę filtrującą.

[Rysunek 6.3]

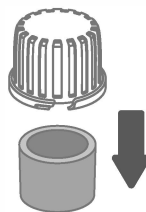

Rysunek 6.3

Pielęgnacja i konserwacja (cd.)

6. Odwróć zbiornik na wodę. Ściśnij zakładkę i wyciągnij kanał mgielki. [Rysunek 6.4]

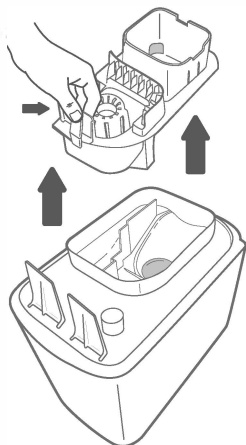

Rysunek 6.4

7. Wyjmij pływak, tłumik hałasu, podkładkę absorpcyjną i pojemnik na aromat z podstawy.
8. Wypłucz wszystkie części (oprócz zewnętrznej części podstawy) wodą o temperaturze pokojowej. [Rysunek 6.5]

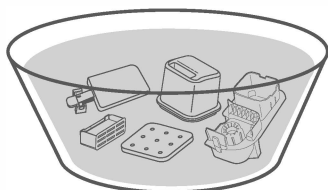

Rysunek 6.5

9. Osusz wszystkie części szmatką. Upewnij się, że wszystkie części są całkowicie suche przed ponownym złożeniem lub przechowywaniem.

Odkamienianie nawilżacza

Aby odkamienić nawilżacz (usunąć osady mineralne):

1. Wyjmij filtr wody i gąbkę filtra wody ze zbiornika. Odwróć zbiornik i wyjmij kanał mgielki. Następnie wyjmij tłumik hałasu i podkładkę pochłaniającą z podstawy.
2. Do zbiornika wlej 710 ml destylowanego białego octu. [Rysunek 7.1]

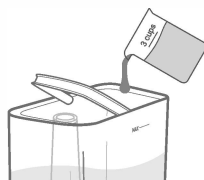

Rysunek 7.1

3. Załóż z powrotem pokrywę zbiornika i wymieszaj ocet w zbiorniku. [Rysunek 7.2]



Rysunek 7.2

4. Umieść zbiornik na podstawie i mocz przez 15–20 minut. Ocet spłynie do komory podstawy i poluzuje kamień (nagromadzenie mineralów) w zbiorniku i komorze podstawy (w tym przetworniku i pływaku). [Rysunek 7.3]



Rysunek 7.3

Odkamienianie nawilżacza (cd.)

5. Wyjmij zbiornik, zdejmij pokrywę zbiornika i wylej cały ocet. [Rysunek 7.4]

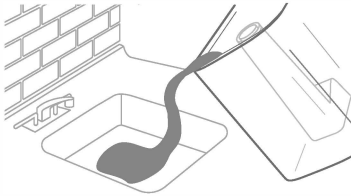

Rysunek 7.4

6. Wyjmij pływak z komory podstawowej, pociągając do góry większą stronę pływaka i wyciągając wałek ze wsporników pływaka. Jedna strona uchwytów pływaka jest otwarta (w kształcie litery U), aby umożliwić wyjęcie wałka [Rysunek 7.5]

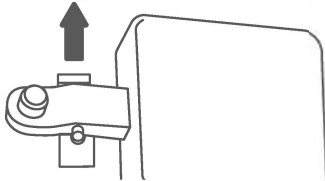

Rysunek 7.5

7. Umieść pływak, wlew wody, kanał mgiełki, pojemnik na zapach i tłumik hałasu w pojemniku. Wysmaruj octem w ilości wystarczającej do ich przykrycia. Moczyć przez 15–20 minut. [Rysunek 7.6]

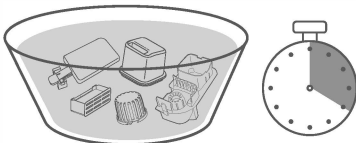

Rysunek 7.6

8. Do usuwania kamienia ze wszystkich części należy używać miękkiej ściereczki i dołączonej szczoteczki czyszczącej. [Rysunek 7.7]

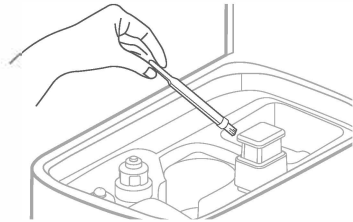

Rysunek 7.7

9. Płucz wszystkie części, aż zapach octu całkowicie zniknie. [Rysunek 7.8]

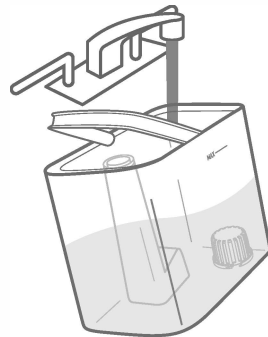

Rysunek 7.8

Czyszczenie podkładki aromatycznej i podkładki absorpcyjnej

1. Wyciągnij pojemnik z zapachem i usuń podkładkę zapachową. [Rysunek 8.1]

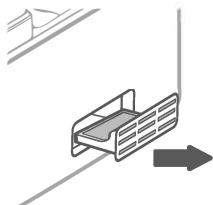

Rysunek 8.1

2. Zdejmij tłumik hałasu, a następnie zdejmij podkładkę pochłaniającą znajdującą się na górze elementu grzejącego. [Rysunek 8.2]

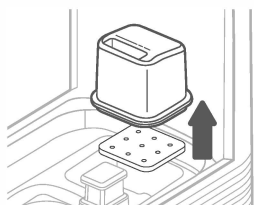

Rysunek 8.2

3. Wypłucz wkładki pod ciepłą, bieżącą wodą. [Rysunek 8.3]

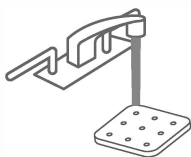

Rysunek 8.3

4. Osusz wkładki czystą szmatką.
5. Włóż podkładkę zapachową z powrotem do pudełka z aromatem. [Rysunek 8.4]

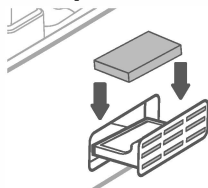

Rysunek 8.4

6. Umieść podkładkę absorpcyjną z powrotem w podstawie. [Rysunek 8.5]

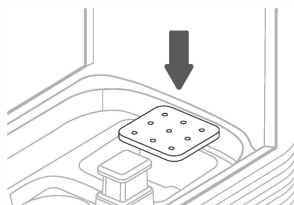

Rysunek 8.5

Uwaga: Nie używaj płynnych środków czyszczących ani detergentów do czyszczenia wkładów oraz żadnej innej części nawilzacza.

Wymiana podkładki aromatycznej i podkładki absorpcyjnej

Jeśli podkładka aromatyczna lub absorpcyjna jest sztywna nawet po czyszczeniu, należy ją wymienić. Dodatkowe podkładki są dołączone do nawilzacza.

Aby utrzymać wydajność nawilzacza, używaj wyłącznie podkładek aromatycznych i absorpcyjnych firmy Levoit. Aby uzyskać więcej informacji, skontaktuj się z działem obsługi klienta.

Ponowny montaż

1. Umieść pływak z powrotem w komorze bazowej: **[Rysunek 9.1]**

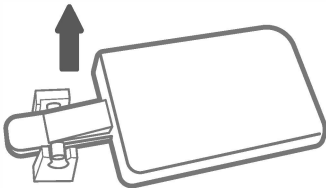

Rysunek 9.1

- a. Upewnij się, że prawidłowa strona pływaka jest skierowana do góry.
 - b. Włóż mniejszy ząb do zamkniętej strony uchwytów pływaka.
 - c. Umieść większy ząb do otwartej (w kształcie litery U) strony uchwytów pływaka.
2. Umieść podkładkę absorpcyjną i tłumik hałasu z powrotem nad elementem grzewczym. **[Rysunek 9.2]**

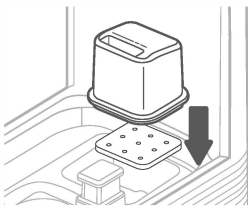

Rysunek 9.2

3. Odwróć zbiornik na wodę i wymień kanał mgły. **[Rysunek 9.3]**

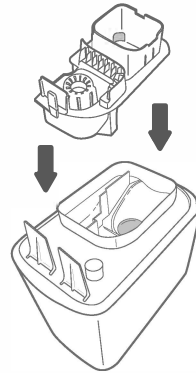

Rysunek 9.3

4. Upewnij się, że gąbka filtra wody jest bezpiecznie umieszczona wewnątrz filtra wody. Umieść filtr wody z powrotem w zbiorniku i obróć go zgodnie z ruchem wskazówek zegara, aby go zamocować. **[Rysunek 9.4]**

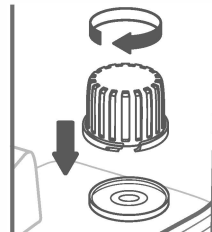

Rysunek 9.4

5. W razie potrzeby uzupełnij zbiornik. Umieść zbiornik prawidłowo na podstawie i załóż pokrywę zbiornika na zbiornik na wodę.

Przechowywanie

Postępuj zgodnie z instrukcją czyszczenia i pozwól, aby wszystkie części całkowicie wyschły przed przechowywaniem. Przechowuj w chłodnym, suchym miejscu.

ROZWIĄZYWANIE PROBLEMÓW

Problem	Możliwe rozwiązanie
<p>Nawilżacz nie włącza się lub niespodziewanie się wyłącza.</p>	<p>Podłącz nawilżacz do działającego gniazdka i włącz go.</p>
	<p>Do zbiornika na wodę należy dodać oczyszczoną lub destylowaną wodę.</p>
<p>Powstaje mało mgły lub nie ma jej wcale.</p>	<p>Ustaw wyższy poziom mgielki.</p>
	<p>Napełnij zbiornik na wodę.</p>
	<p>W komorze podstawy może być za dużo wody. Opróżnij komorę podstawy. Napełnij zbiornik na wodę (nie komorę podstawy) i umieść zbiornik na wodę prawidłowo na podstawie.</p>
	<p>Upewnij się, że wloty powietrza na spodzie podstawy i w aroma boxie nie są zablokowane. Nawilżacz nie powinien być ustawiony na dywanie lub innych powierzchniach, które mogą blokować wloty powietrza.</p>
	<p>Wyczyść nawilżacz (patrz Pielęgnacja i konserwacja). Upewnij się, że dysze nie są zablokowane lub zatkane.</p>
	<p>Upewnij się, że nawilżacz stoi na równej powierzchni. Jeżeli zbiornik na wodę lub podstawa były myte detergentem, należy je dokładnie wypłukać czystą wodą, aby usunąć wszelkie pozostałości detergentu. Wyczyść wlew wody lub wymień gąbkę wlewu wody na nową. Do nawilżacza dołączona jest jedna wymienna gąbka wlewu wody. Aby uzyskać informacje o dodatkowych zamiennikach, skontaktuj się z działem obsługi klienta.</p>
<p>Nawilżacz zbyt szybko zużywa wodę.</p>	<p>Nawilżacz zużywa wodę w zależności od temperatury i wilgotności otoczenia. Jeśli otoczenie jest zimne i/lub suche, nawilżacz szybciej wyczerpie wodę.</p>
	<p>Używanie funkcji ciepłej mgielki spowoduje szybsze zużycie wody.</p>
<p>Nawilżacz powietrza wydziela nietypowy zapach.</p>	<p>Jeśli nawilżacz jest nowy, odłącz go od zasilania i wypłucz wszystkie części, a następnie umieść w chłodnym, suchym miejscu na 12 godzin.</p>
	<p>Jeżeli na wkładce zapachowej umieszczono olejki eteryczne, wypłucz wkład pod czystą wodą i pozostaw do wyschnięcia.</p>
	<p>Wyczyść nawilżacz (patrz Pielęgnacja i konserwacja).</p>

Rozwiązywanie problemów (cd.)

Problem	Możliwe rozwiązanie
Nawilżacz wydaje głośny lub nietypowy dźwięk.	Sprawdź, czy zbiornik na wodę jest prawidłowo umieszczony
	Ustaw niższy poziom mgły.
	Opróżnij komorę bazową. Napelnij zbiornik na wodę (nie komorę bazową) i umieść zbiornik na wodę prawidłowo na podstawie.
	Podczas korzystania z funkcji warm misi, element grzewczy może wydawać bulgoczący dźwięk, jeśli poziom wody jest niski. Dodaj więcej wody do zbiornika na wodę.
	Nawilżacz może działać nieprawidłowo. Zaprześciń używania nawilżacza i skontaktuj się z działem obsługi klienta.
Z podstawy wydostaje się mgła.	Sprawdź, czy zbiornik na wodę jest prawidłowo umieszczony.
Wokół nawilżacza pojawia się biały osad.	Zalecamy stosowanie oczyszczonej lub destylowanej wody do filtrowania nawilżacza. Unikaj używania wody o wysokiej zawartości minerałów, takiej jak woda z kranu.
	Wyczyść nawilżacz.
Z nawilżacza powietrza wyraźnie wycieka woda.	Unikaj używania nawilżacza w pomieszczeniu, w którym wilgotność względna przekracza 60%.
	Wytrzyj nadmiar wody z górnej i dolnej części podstawy.
	Nie potrząśnij nawilżaczem.
	Upewnij się, że nawilżacz powietrza znajduje się na płaskiej, równej powierzchni.
	Sprawdź, czy zbiornik na wodę nie przecieka. W razie stwierdzenia przecieków skontaktuj się z działem obsługi klienta.
Obszar wokół nawilżacza jest wilgotny lub mokry od kondensacji.	Wilgotność może być zbyt wysoka. Zmniejsz poziom mgły, wyłącz nawilżacz lub otwórz drzwi lub okno do pokoju.
	Otwórz okno, aby zapewnić odpowiedni przepływ powietrza w nawilżaczu lub przenieś nawilżacz do lepiej wentylowanego pomieszczenia.
	Sprawdź, czy zbiornik na wodę jest prawidłowo umieszczony.
	Przy ponownym zakładaniu zbiornika na wodę należy wytrzeć nadmiar wody ze zbiornika i podstawy.
Mgielka nie jest ciepła po naciśnięciu 	Pozostaw nawilżacz na około 15 minut, aby nagrzał się i wytworzył ciepłą mgielkę.
	Wyczyść element grzewczy.
W ustawieniu chłodnej mgielki mgielka jest ciepła.	Element grzewczy może być nadal ciepły po użyciu do ciepłej mgielki. Pozostaw element grzewczy do ostygnięcia na co najmniej 30 minut.

Rozwiązywanie problemów (cd.)

Problem	Możliwe rozwiązanie
Wewnątrz nawilżacza powietrza rozwija się pleśń.	Regulaminie czyść zbiornik na wodę i komorę dolną (patrz Pielęgnacja i konserwacja).
 świeci na czerwono.	Napełnij zbiornik na wodę.
	Umieść zbiornik na wodę prawidłowo na podstawie.
	Wyczyść filtr wody lub wymień go na nowy. Aby poprosić o nowy filtr wody, skontaktuj się z działem obsługi klienta.
Olejek eteryczny ma słaby zapach lub nie ma go wcale.	Dodaj olejek eteryczny z kłaczki. Aby uzyskać najlepsze rezultaty, użyj czystego olejku eterycznego.
Na wyświetlaczu pojawia się nieprawidłowy procent wilgotności.	Pomieszczenie może być większe niż efektywny zasięg nawilżacza. Przenieś się do pomieszczenia mniejszego niż 20–40 m ² .
	Wilgoć mogła nagromadzić się wewnątrz czujnika wilgotności. Upewnij się, że dysze są skierowane od skrzynki zapachowej, aby mgiełka nie osadzała się na czujniku wewnątrz skrzynki zapachowej (patrz schemat w Poznaj swój inteligentny nawilżacz). Wyłącz nawilżacz, wyjmij pojemnik z aromatem i poczekaj, aż czujnik wyschnie.
	Jeżeli nawilżacz powietrza zostanie umieszczony w odległości mniejszej niż 30 cm od ściany lub w narożniku, czujnik wilgotności nie będzie w stanie zapewnić prawidłowego odczytu wilgotności względnej w pomieszczeniu.
	Czujnik wilgotności będzie dawał nieprawidłowe odczyty, jeśli zostanie wystawiony na działanie kurzu. Unikaj używania wody z kranu w nawilżaczach, ponieważ może to zwiększyć ilość kurzu w powietrzu.
Poziom wilgotności w moim pokoju się nie zmienia.	Ustaw wyższy poziom mgły.
	W zależności od otoczenia nawilżacz może potrzebować więcej czasu na nawilżenie powietrza.
	Pomieszczenie może być większe niż efektywny zasięg nawilżacza. Jeśli powierzchnia pomieszczenia jest większa niż 20–40 m ² , nawilżacz nie będzie tak skuteczny.
Na wyświetlaczu pojawia się kod błędu "E1", "E2".	Nawilżacz nie działa prawidłowo. Skontaktuj się z obsługą klienta.

Jeśli Twojego problemu nie ma na liście, skontaktuj się z obsługą klienta.

ROZWIĄZYWANIE PROBLEMÓW Z APLIKACJĄ VESYNC

Dlaczego mój nawilżacz nie łączy się z aplikacją VeSync?

Upewnij się, że Twój telefon ma włączoną funkcję Bluetooth® i nie jest aktualnie połączony z innym urządzeniem Bluetooth.

Podczas procesu konfiguracji musisz znajdować się w bezpiecznej sieci Wi-Fi 2,4 GHz. Sprawdź, czy sieć działa poprawnie.

Upewnij się, że wprowadzone hasło Wi-Fi jest prawidłowe.

Upewnij się, że nawilżacz i telefon znajdują się w odległości nie większej niż 10 m od siebie.

Zresetuj nawilżacz, naciskając i przytrzymując  przez 15 sekund. Następnie spróbuj połączyć się ponownie.

Mój nawilżacz jest offline

Upewnij się, że nawilżacz jest podłączony.

- Nawilżacz może sprawiać wrażenie wyłączonego, jeśli zostanie odłączony od sieci lub jeśli w gniazdku nie będzie zasilania.
- Odśwież menu VeSync, przesuwając palcem w dół po ekranie.
- Upewnij się, że router jest podłączony do Internetu, a połączenie sieciowe telefonu działa.
- Zresetuj nawilżacz, korzystając z jednej z poniższych opcji:
 - a. Usuń nawilżacz z aplikacji VeSync. Przesuń w lewo (iOS®) lub naciśnij i przytrzymaj (Android), a następnie stuknij opcję **Usuń**. Następnie ponownie skonfiguruj nawilżacz za pomocą aplikacji VeSync.
 - b. Naciśnij i przytrzymaj  przez 15 sekund. Następnie ponownie skonfiguruj nawilżacz za pomocą aplikacji VeSync.

Uwaga: przerwy w dostawie prądu, przerwy w dostępie do Internetu lub zmiana routerów Wi-Fi mogą spowodować, że nawilżacz przełączy się w tryb *offline*.

Aplikacja VeSync wyświetla nieprawidłowy procent wilgotności, gdy nawilżacz jest włączony.

- Pomieszczenie może być większe niż efektywny zasięg nawilżacza. Przenieś się do pokoju mniejszego niż 20-40 m²

Wewnątrz czujnika wilgotności mogła nagromadzić się wilgoć. Upewnij się, że dysze są skierowane w stronę przeciwną do pojemnika na aromat, aby mgła nie osadziła się na czujniku wewnątrz pojemnika na aromat (patrz diagram w rozdziale **Poznawanie inteligentnego nawilżacza**, strona 8). Wyłącz nawilżacz, wyjmij pojemnik z aromatem i poczekaj, aż czujnik wyschnie.

- Jeśli nawilżacz zostanie umieszczony w odległości 30 cm od ściany lub w rogu, czujnik wilgotności nie będzie w stanie zapewnić prawidłowego odczytu wilgotności względnej w pomieszczeniu.

Czujnik wilgotności będzie dawać

- nieprawidłowe odczyty, jeśli zostanie wystawiony na działanie kurzu. Unikaj używania nawilżacza w zakurzonych pomieszczeniach.

Jeżeli Twój problem nie ma na liście, skontaktuj się z Obsługą Klienta