

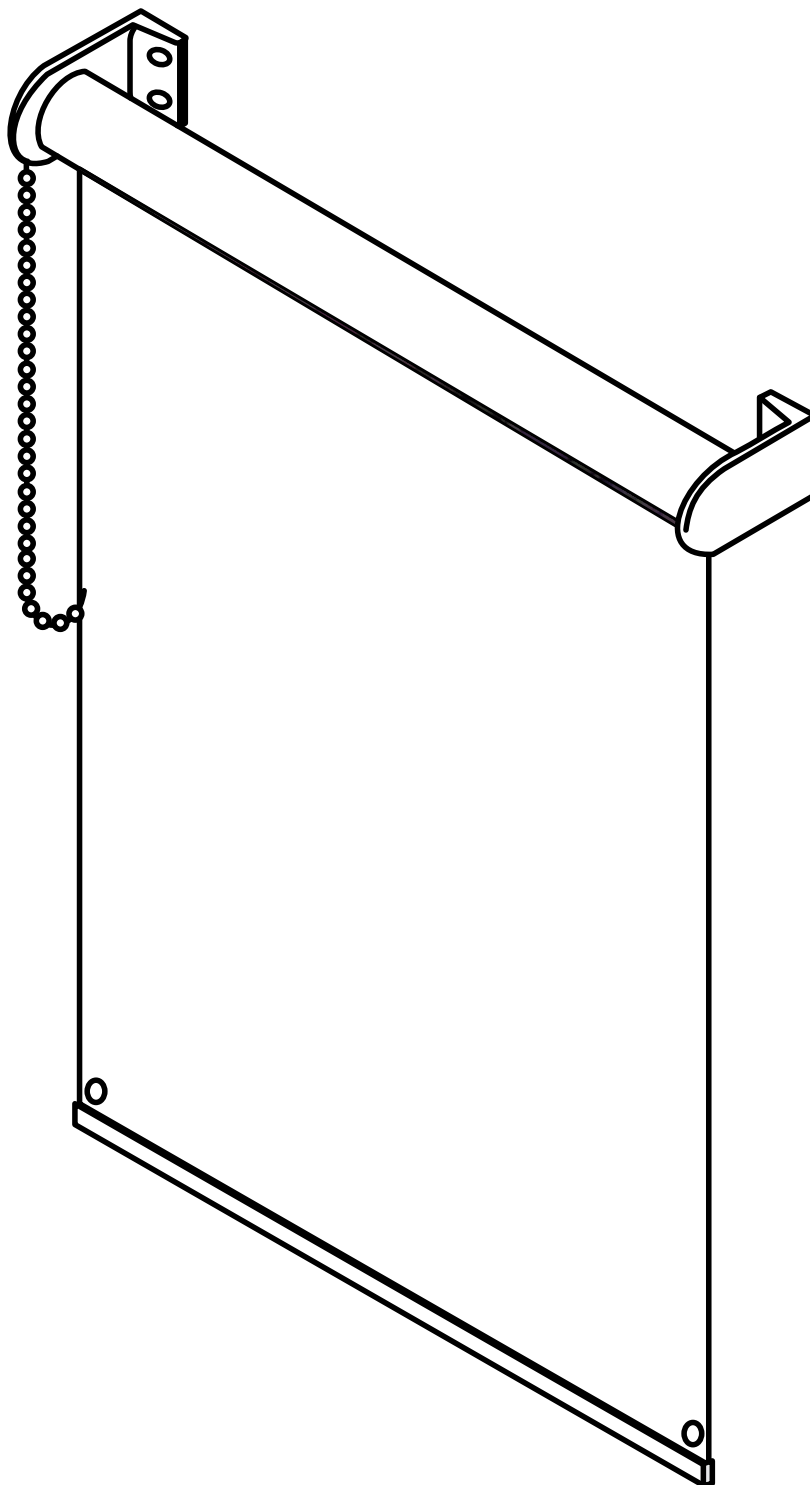

INSTRUKCJA MONTAŻU ROLETY ZEWNĘTRZNEJ (BALKON, TARAS, OKNO)





WYKAZ ELEMENTÓW

ZAWARTOŚĆ OPAKOWANIA (1 x zestaw):

- 1 x foto - roleta
- 1 x komplet elementów mechanizmu rolety wolnowiszącej
- 1 x instrukcja montażu
- 1 x komplet gumowych ekspanderów (czarnych)

UWAGA! w skład zestawu nie wchodzi wkręty, kołki rozporowe, itp.

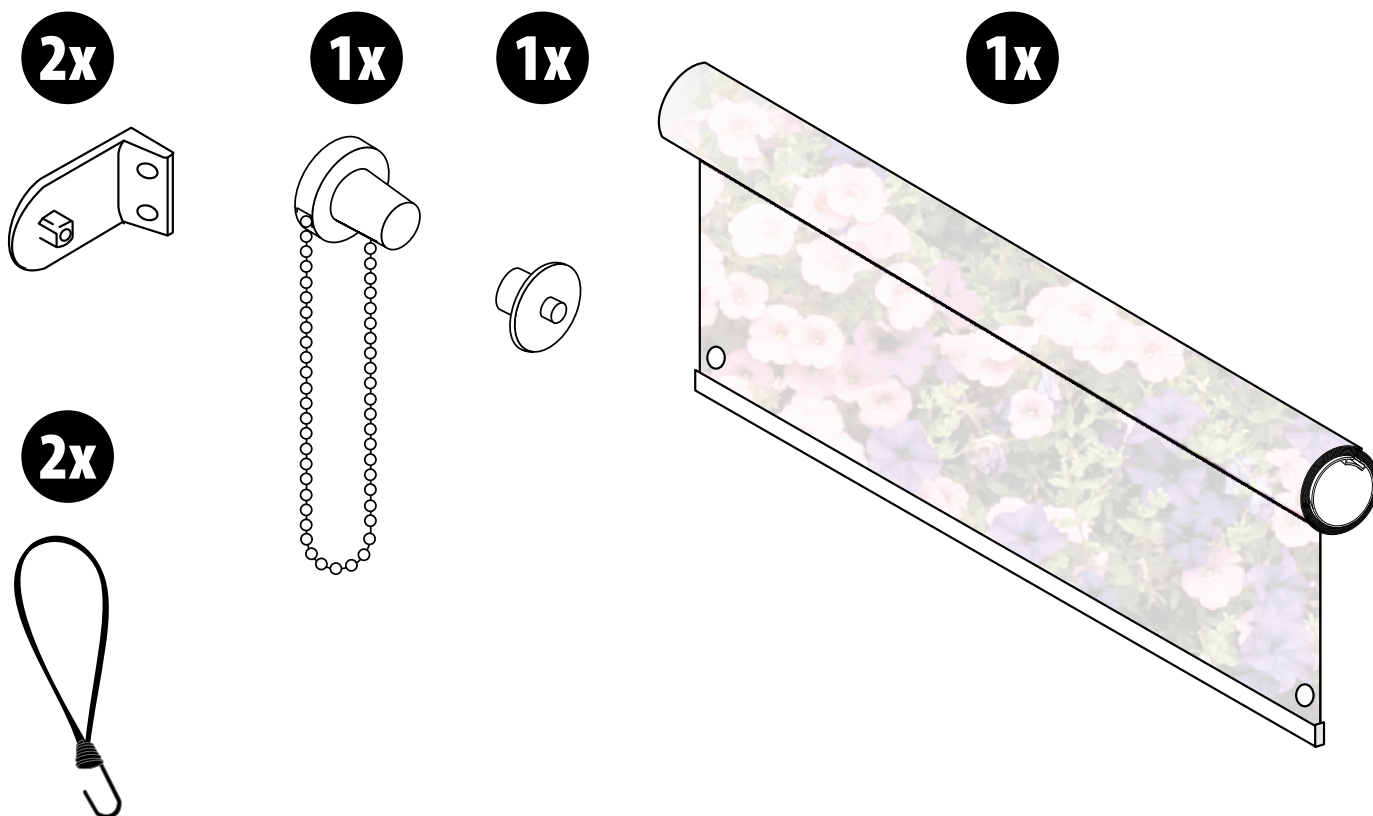

PRZYDADZĄ SIĘ TAKŻE

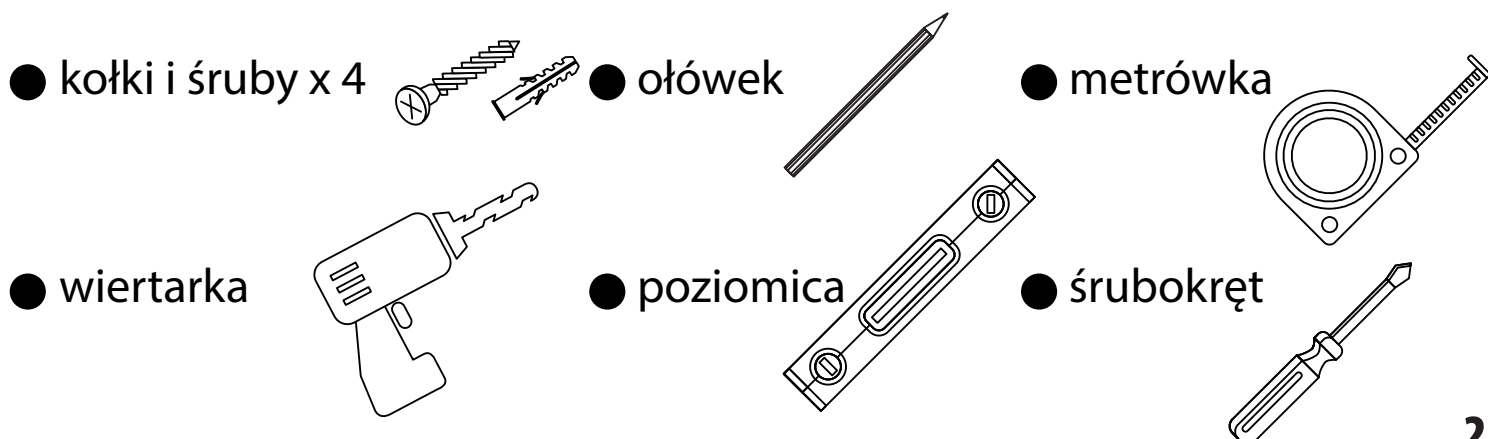



INSTRUKCJA MONTAŻU DO ŚCIANY LUB SUFITU / STROPU

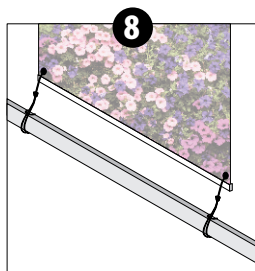
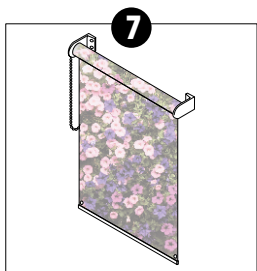
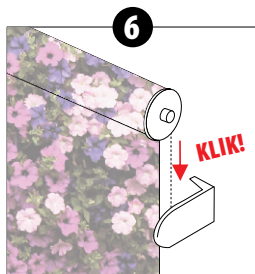
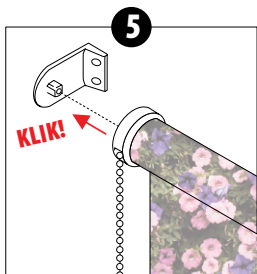
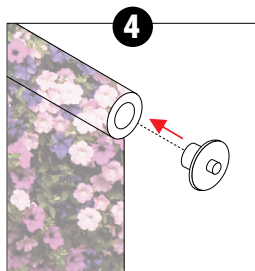
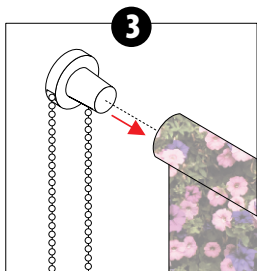
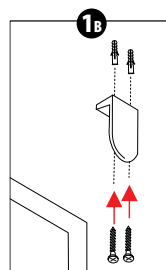
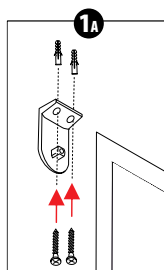
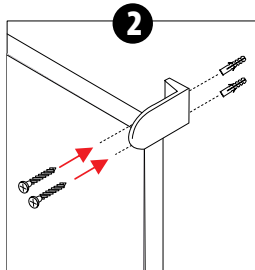
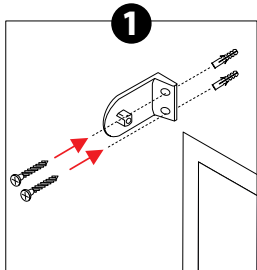

UWAGI DODATKOWE:

- Rolety nie rozwijaj do końca.
- Roleta musi być zamontowana w poziomie.
- Pamiętaj o doborze odpowiednich kołków do rodzaju ściany
- Nasze rolety są całkowicie bezpieczne dla dzieci.
- Prosimy jednak zwrócić uwagę na drobne elementy, jak łańcuszek kulkowy, który może tworzyć niebezpieczne pętle.
- Po zamontowaniu rolety należy pilnować by łańcuszek nie był w zasięgu dzieci.
- Należy zapobiegać skręcaniu i plątaniu się sznurków oraz nie można ich ze sobą wiązać.
- Podczas montażu należy stosować tylko komponenty z zestawu, zgodnie z instrukcją montażu.
- Nie ponosimy odpowiedzialności za nieszczęśliwe wypadki spowodowane użyciem innych elementów montujących oraz nieprawidłowego użytkowania rolety.
- Jednocześnie informujemy, że roleta balkonowa nie stanowi bariery zabezpieczającej przed wypadnięciem dziecka z balkonu

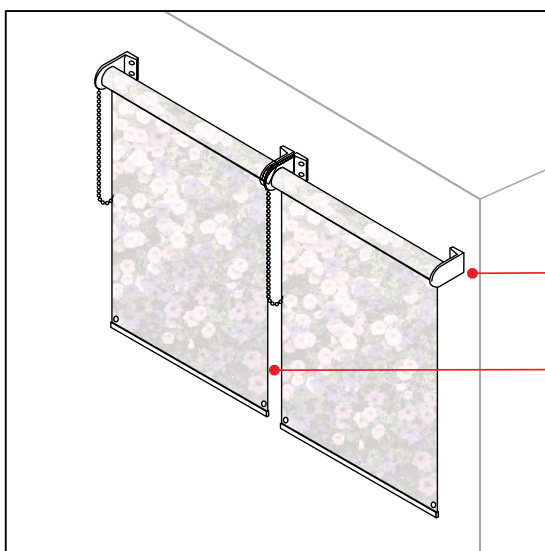

➤ Minimalna odległość od krawędzi (ściany/stropu) 2 - 3 cm

➤ Minimalna odległość pomiędzy wiszącym materiałem rolety 4 cm



ZASADY UŻYTKOWANIA I KONSERWACJI

1. Do czyszczenia rolety zewnętrznej należy używać wilgotnej szmatki lub gąbki oraz delikatnego środka czyszczącego (mydło lub płyn do naczyń)
2. Do czyszczenia nie należy używać silnych środków chemicznych, nie wymienionych w punkcie 1.
3. Dla uzyskania najlepszego efektu, należy zamontować roletę wydrukiem na zewnątrz.
4. Nasze rolety przeznaczone są przede wszystkim do użytku zewnętrznego.

Na nasze produkty udzielamy 12 miesięcznej gwarancji.

Gwarancja nie obejmuje:

1. Wad powstałych w wyniku eksploatacji lub użytkowania produktu w sposób niezgodny z przeznaczeniem.
2. Wad powstałych na skutek oddziaływań termicznych i chemicznych.
3. Naturalnego zużycia wykorzystanych materiałów.
4. Mechanicznych uszkodzeń, wynikających z niewłaściwego użytkowania i konserwacji produktu

Ograniczenie prawa do odstąpienia

Prawo odstąpienia od umowy bez podania przyczyny nie przysługuje konsumentowi w przypadku, gdy kupuje rzecz nieprefabrykowaną, wyprodukowaną według jego specyfikacji lub służącą zaspokojeniu jego zindywidualizowanych potrzeb (w tym wypadku wybór wymiaru i wzoru).

Zapach tuszu, używanego do produkcji naszych rolet, wietrzeje po kilku dniach.

W celu maksymalnego skrócenia czasu realizacji zamówień nie możemy niestety zniwelować zapachu przed wysyłką.

