

Warmtec®



Instrukcja obsługi

GRZEJNIK KONWEKTOROWY

User Manual

CONVECTOR HEATER

Bedienungsanleitung

KONVEKTIONSHEIZKÖRPER

**EGW** | 1000 W  
1500 W  
2000 W

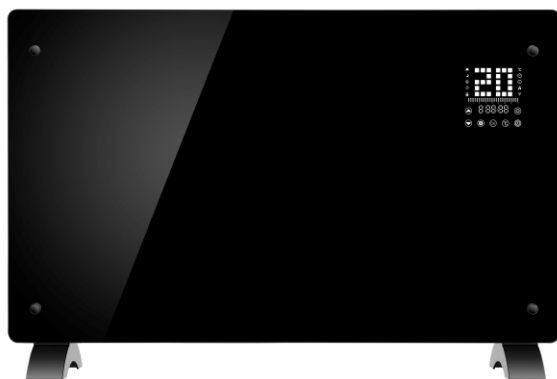

PRZEZNACZONY DO MONTAŻU NAŚCIENNEGO Z MOŻLIWOŚCIĄ INSTALACJI NA NÓŻKACH

Dyrektywa Parlamentu Europejskiego i Rady 2009/125/WE  
Elektryczny miejscowy ogrzewacz pomieszczeń

DESIGNED FOR WALL MOUNTING WITH THE POSSIBILITY OF INSTALLATION ON LEGS

Directive 2009/125/EC of the European Parliament and of the Council  
Electric local space heater

ZUR WANDMONTAGE BESTIMMT, MIT INSTALLATIONSMÖGLICHKEIT AUF FÜSSEN

Richtlinie 2009/125/EG des Europäischen Parlaments und des Rates Elektrische Einzelraumheizgeräte  
des Rates Elektrische Einzelraumheizgeräte





## SPIS TREŚCI

Zasady bezpieczeństwa .....	4
Instalacja urządzenia .....	6
Budowa urządzenia .....	8
Panel sterowania .....	9
Obsługa urządzenia .....	10
Konfiguracja połączenia / sterowanie WiFi .....	13
Specyfikacja techniczna .....	18
Ochrona środowiska .....	19



[www.warmtec.pl](http://www.warmtec.pl)

Najnowsza wersja instrukcji dostępna jest na stronie [www.warmtec.pl](http://www.warmtec.pl).

Dziękujemy za wybór naszego produktu.  
Przed pierwszym użyciem należy zapoznać się z niniejszą instrukcją,  
a następnie zachować ją na przyszłość.

# ZASADY BEZPIECZEŃSTWA

## UWAGA!

Przed przystąpieniem do instalacji i eksploatacji urządzenia, należy zapoznać się z instrukcją obsługi. W związku z ciągle trwającymi pracami w celu poprawy jakości wyrobu, do projektu produktów mogą zostać wprowadzone zmiany, nieuwzględnione w niniejszej instrukcji, jednak nie pogarszające właściwości użytkowych produktu.

- Urządzenie podłączaj do gniazda pasującego do wtyczki grzejnika. Wymagania dotyczące gniazdka i zasilania: AC 230V, częstotliwość 50 Hz.
- Grzejnik przeznaczony jest do użytku w pomieszczeniach. Nie używaj go na zewnątrz!
- Nie pozostawiaj grzejnika bez nadzoru podczas użytkowania. Trzymaj grzejnik w miejscu niedostępnym dla dzieci. Z rozważą używaj automatycznego wyłącznika czasowego. Może dojść do automatycznego działania grzejnika pozostawionego bez nadzoru.
- Zachowaj bezpieczną odległość od materiałów łatwopalnych i wybuchowych, aby uniknąć pożarów i wybuchów.
- Wkładanie elementów do obudowy lub siatki ochronnej grzejnika jest surowo zabronione. Może to spowodować porażenie prądem.
- Nie dotykaj metalowej obudowy, ponieważ nagrzewa się ona podczas pracy. Trzymaj grzejnik z dala od dzieci, aby uniknąć ryzyka poparzenia. Po wyłączeniu urządzenia odczekaj kilkanaście minut aby grzejnik ostygł, w celu bezpiecznego włożenia do opakowania.
- Jeśli zamierzasz przez dłuższy czas nie korzystać z grzejnika, odłącz wtyczkę z gniazdka.
- Przed włączeniem grzejnika należy się upewnić czy jakikolwiek element grzejnika nie jest uszkodzony. W przypadku uszkodzenia obudowy, grzałki, przewodu lub wtyczki, grzejnik nie może być podłączony do zasilania.
- Zawsze odłączaj wtyczkę zasilania podczas przenoszenia lub czyszczenia tego urządzenia. Podczas odłączania urządzenia od sieci najpierw wyłącz je przyciskiem, a następnie odłącz wtyczkę. Nie szarp za kabel zasilający.
- Samodzielne rozkręcanie grzejnika jest surowo zabronione. W przypadku uszkodzenia grzejnika należy zwrócić się o pomoc do serwisu WARMTEC.
- Produkt przeznaczony jest do użytku domowego.

# ZASADY BEZPIECZEŃSTWA

- Nie należy dzielić gniazda z innymi urządzeniami elektrycznymi. Istnieje ryzyko pożaru spowodowane nadmiernym obciążeniem.

**UWAGA:** NIE WOLNO przykrywać grzejnika.

- Grzejnik nie może znajdować się bezpośrednio pod gniazdkiem elektrycznym.

- Jeśli przewód zasilający jest uszkodzony, musi on zostać wymieniony przez producenta, jego przedstawiciela serwisowego lub osobę o podobnych kwalifikacjach w celu uniknięcia zagrożenia.

- Unikaj używania przedłużacza, ponieważ może się on przegrzać i spowodować pożar.

- Nigdy nie należy umieszczać grzejnika w miejscu, w którym może spaść do wanny lub innego pojemnika na wodę. Nie używaj tego grzejnika w bezpośrednim otoczeniu wanny, prysznicza lub basenu. Należy pamiętać że urządzenia elektryczne posiadające stopień ochrony IP24, mogą być instalowane tylko i wyłącznie w strefie 3 - (60 cm od krawędzi prysznicza lub brzegu wanny).

- Dzieci mogą przebywać w pobliżu urządzenia tylko pod stałą kontrolą osób dorosłych.

◦ Dzieci w wieku poniżej 8 lat nie mogą korzystać z urządzenia. Z urządzenia mogą korzystać dzieci w wieku od 8 lat i starsze oraz osoby o ograniczonych zdolnościach fizycznych, sensorycznych lub umysłowych, a także osoby z brakiem doświadczenia i wiedzy pod warunkiem, że zostały one objęte nadzorem lub zostały poinstruowane w zakresie obsługi urządzenia w sposób bezpieczny i rozumieją związane z tym zagrożenia. Dzieci nie powinny bawić się urządzeniem. Czyszczenie i konserwacja urządzenia nie może być wykonywana przez dzieci.

**UWAGA:** Niektóre części tego produktu mogą stać się bardzo gorące i spowodować oparzenia. Szczególną uwagę należy zwrócić na dzieci i osoby wymagające szczególnej opieki.

**OSTRZEŻENIE:** Nie używaj tego grzejnika w małych pomieszczeniach, w których przebywają osoby, które nie mogą opuścić pomieszczenia samodzielnie, chyba, że znajdują się pod opieką.

# INSTALACJA URZĄDZENIA

**UWAGA!** Nie wolno uruchamiać grzejnika przed założeniem nóżek lub zamontowaniem na ścianie.

## Instrukcja dla montażu grzejnika na nóżkach

1. Umieść grzejnik spodem do góry na miękkiej bawełnianej ściereczce lub dywanie. Ewentualnie ułóż urządzenie szklanym frontem do góry, na poziomej powierzchni, która nie będzie utrudniała montażu nóżek.
2. Zamontuj nóżki w odpowiednim miejscu dolnej części produktu, a następnie przymocuj śrubkami za pomocą śrubokrętu i dokręć. (Rys. 1)

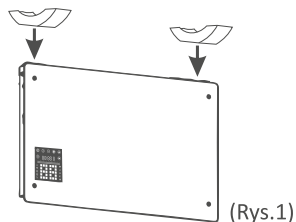

Aby wyeliminować zagrożenia związane z możliwym przewróceniem się grzejnika, został on wyposażony w czujnik przechyłu. Dzięki temu, w przypadku niebezpiecznego przechylenia urządzenia, ogrzewanie zostaje zatrzymane.

## Instrukcja dla montażu ściennego

1. Przymocuj 2 wsporniki do ściany zgodnie z odległościami między otworami pokazanymi na poniższych rysunkach, uwzględniając posiadany model grzejnika.

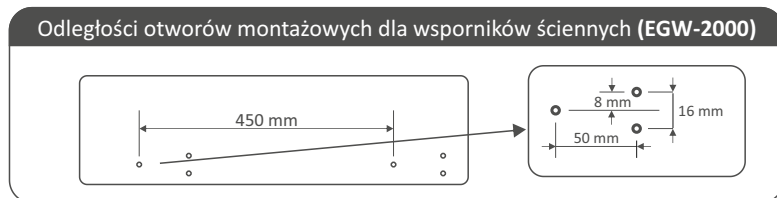
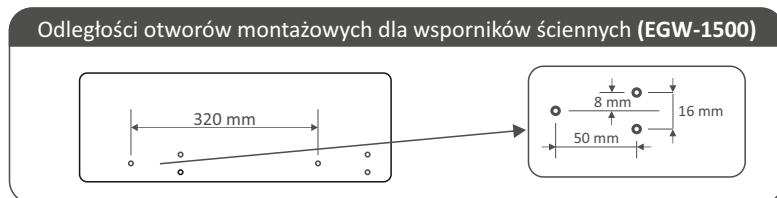
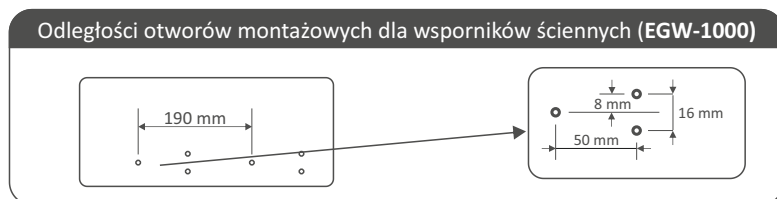

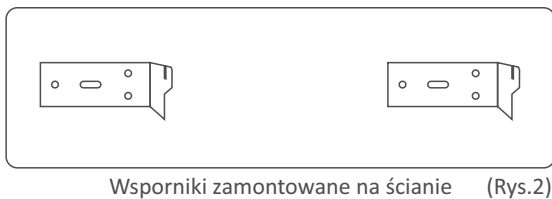

2. Przykręć pozostałe dwa wsporniki od spodu grzejnika, tak jak pokazano na poniższym obrazku (Rys.3).

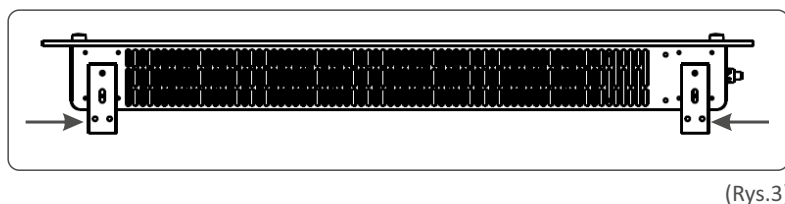

3. Po przymocowaniu wsporników ściennych, a także wsporników u spodu grzejnika (Rys. 4), chwycić urządzenie i osadzić otwory znajdujące z tyłu urządzenia na wspornikach ściennych (Rys. 5).

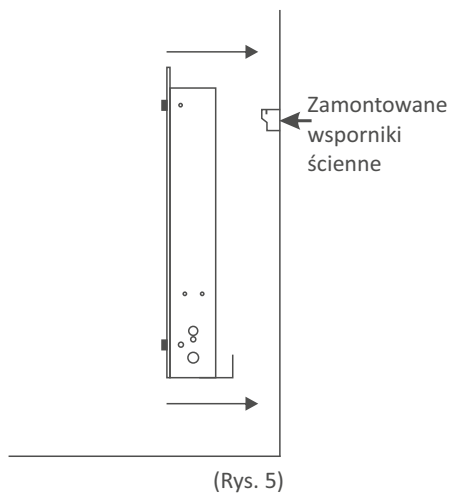
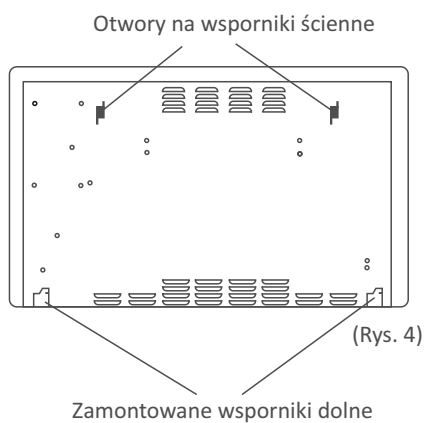

# BUDOWA URZĄDZENIA

## Przód urządzenia

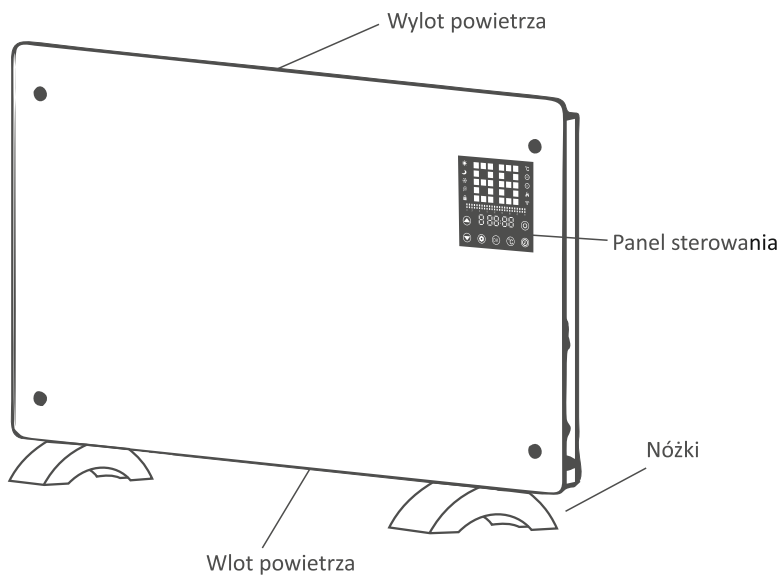

## Tył urządzenia

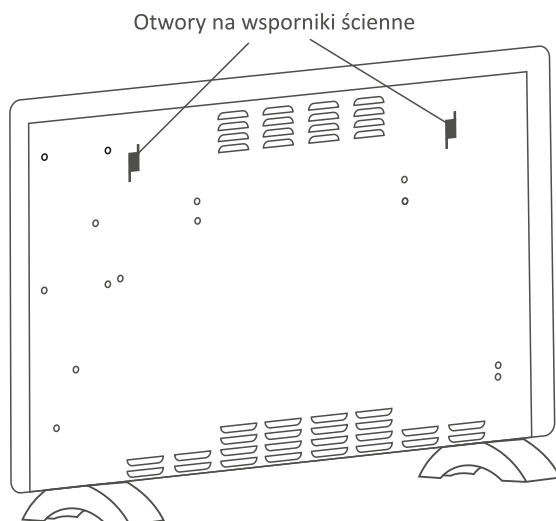



# PANEL STEROWANIA

Aktualny dzień i godzina  
(w trybie programowalnym) /

Czas do wyłączenia grzejnika  
(w trybie manualnym)

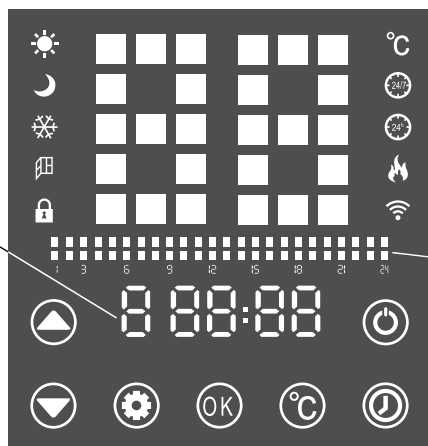

Oś czasu  
z ustawionymi  
programami  
ogrzewania

## Opis przycisków:



Dostosowanie wartości do góry /  
przełączanie programu



Dostosowanie wartości w dół /  
przełączanie programu



Wybór trybu pracy



Potwierdzanie danych wejściowych /  
wchodzenie do menu



Ustawianie temperatury /  
wł. funkcji otwartego okna



Ustawienia czasu



ON / OFF: Włączanie /  
wyłączenie urządzenia (Tryb czuwania)

## Opis ikonek pojawiających się na wyświetlaczu



Program komfortowy



Temperatura



Program ekonomiczny



Tryb programowalny



Program antyzamarzaniowy



Tryb manualny



Funkcja otwartego okna



Włączona grzałka urządzenia



Blokada panelu sterowania



Tryb Wi-Fi



# OBSŁUGA URZĄDZENIA

## 1. Włączanie / wyłączenie grzejnika

Naciśnij przycisk ON/OFF, żeby wyjść z trybu czuwania, wyświetlacz LCD pokaże aktualną temperaturę otoczenia i czas timera (domyślnie 00:00). Aby ponownie wejść w tryb czuwania naciśnij przycisk ON/OFF. W trybie czuwania podświetlenie wyświetlacza lekko przygasa, a na wyświetlaczu pokazana jest aktualna temperatura w pomieszczeniu.







## 2. Wybór trybu pracy

Urządzenie może pracować w dwóch trybach:

- Manualny 
- Programowalny 



Naciśnij przycisk  i używając przycisków góra / dół, wybierz żądany tryb. Ikona wybranego trybu zacznie migać na wyświetlaczu grzejnika. Aby potwierdzić wybór naciśnij przycisk "OK".



Tryb manualny opiera swoje działanie na trzech programach: komfortowy, ekonomiczny, antyzamarzaniowy. Przełączanie pomiędzy programami odbywa się w ramach trybu manualnego za pomocą przycisków góra/dół.

Program komfortowy		Ogrzewa pomieszczenie zgodnie z ustawioną temperaturą. Aby wybrać ten program, naciśnij klawisz „w górę” lub „w dół”, aż ikona  pojawi się na wyświetlaczu, a oś czasu będzie wyświetlona w następujący sposób: 
Program ekonomiczny		Pozwala na oszczędność energii. Temperatura ta jest zawsze niższa o 3 °C od tej ustawionej w programie komfortowym. Przydatna w sytuacji mniejszych potrzeb do wyższej temperatury w pomieszczeniu. Oś czasu w tym programie będzie wyświetlona w następujący sposób: 
Program antyzamarzaniowy		Ma na celu utrzymanie minimalnej temperatury (8°C) w pomieszczeniu (tej temperatury nie można regulować). Ustawiona jest domyślnie dla trybu manualnego, aktywuje się automatycznie po wejściu w ten tryb. Zatrzymuje ogrzewanie, gdy temperatura w pomieszczeniu osiągnie 8 °C. Oś czasu będzie wyświetlona w następujący sposób: 

### 3. Tryb programowalny

W tym trybie możesz zaprogramować grzejnik tak, aby o wybranych godzinach pracował w jednym z trzech programów: komfortowym, ekonomicznym lub antyzamarzaniowym.

**UWAGA:** Przed rozpoczęciem korzystania z tego trybu należy ustawić czas urządzenia, odpowiadający aktualnemu dniu i godzinie. Należy tego dokonać w trybie programowalnym poprzez naciśnięcie przycisku . Na wyświetlaczu urządzenia zacznie mrugać pierwsza cyfra. Ustawiając ją przyciskami góra/dół określamy dzień tygodnia. Jeśli dzień w którym ustawiamy grzejnik to wtorek to wybieramy 2, jeśli środa to 3 itd. Przypisanie aktualnego dnia do cyfry na wyświetlaczu zatwierdzamy przyciskiem . Następnie migać będą druga i trzecia cyfra oznaczające godzinę. Przyciskami góra/dół ustawiamy aktualną godzinę. Wybór potwierdzamy przyciskiem . Tak samo ustawiamy minuty.

1. Jeśli w grzejniku ustawiliśmy już dzień tygodnia i czas możemy przystąpić do programowania grzejnika według własnych preferencji. Należy pamiętać aby włączony był tryb programowalny. Następnie należy dwukrotnie nacisnąć przycisk . Na wyświetlaczu zacznie migać pierwsza cyfra. Będzie to dzień tygodnia do zaprogramowania. Za pomocą klawiszy w górę lub w dół, możesz ustawić go w zakresie 1-7. Każda liczba odpowiada danemu dniu tygodnia. Jeśli wcześniej ustawialiśmy nasz grzejnik według schematu 1-Poniedziałek, 2-Wtorek itd. to podobnie go programujemy. Naciśnij klawisz  aby potwierdzić ustawiony dzień tygodnia.

2. Na osi czasu nad ustawianymi godzinami zaczną migać dwa pierwsze kwadraty. Przyciskiem OK możesz zmieniać program, który ma być włączony w danej godzinie. Wraz ze zmianą programów zmieniają się mrugające kwadraty.

3. Teraz za pomocą klawiszy góra / dół i 24-godzinnej skali, ustaw jako odniesienie żadaną długość pracy dla wybranego trybu. Jeśli chcemy w kolejnych godzinach zmienić program naciskaj przycisk OK.

4. Po ustawieniu wszystkich godzin dla danego dnia, naciśnij OK i odczekaj 10 sekund, aby zapisać ustawienia.

5. Wykonując powyższe czynności, zaprogramuj pozostałe dni tygodnia.

### 4. Ustawianie temperatury

1. Aby ustawić temperaturę, naciśnij klawisz . Temperatura zaczyna migać na wyświetlaczu.



2. Za pomocą klawiszy góra / dół wybierz żadaną temperaturę.

3. Naciśnij ponownie klawisz , aby potwierdzić.

### 5. Blokada rodzicielska



W trybie normalnej pracy grzejnik zostanie automatycznie zablokowany, jeśli przez minutę nie zostanie naciśnięty żaden przycisk.

1. Aby przełączyć urządzenie w tryb czuwania i włączyć funkcję blokady rodzicielskiej, wystarczy przytrzymać klawisz .



2. Aby odblokować, naciśnij przycisk  przez 3 sekundy. Grzejnik zostanie odblokowany ale będzie pozostawać w trybie czuwania. Aby go uruchomić naciśnij .

## 6. Ustawianie czasu do wyłączenia grzejnika

**UWAGA:** Dotyczy tylko trybu manualnego.



Aby ustawić czas do wyłączenia grzejnika, naciśnij przycisk  , kiedy cyfry godziny "00" zaczną migać, użyj klawiszy góra / dół, aby ustawić godzinę i potwierdź, naciskając przycisk  . Następnie zaczną migać minuty. Za pomocą klawiszy góra / dół ustaw minuty. Aby potwierdzić naciśnij ponownie przycisk  . Po upływie ustawionego czasu ogrzewanie zostanie wyłączone, a sam grzejnik przejdzie w stan czuwania. Na wyświetlaczu ukazana będzie aktualna temperatura w pomieszczeniu. Po ponownym uruchomieniu grzejnika jeśli temperatura w pomieszczeniu będzie niższa niż ta ustawiona na urządzeniu, ogrzewanie zostanie uruchomione.

## 7. Funkcja otwartego okna

1. Aby aktywować funkcję otwartego okna, naciśnij i przytrzymaj przycisk  przez 2 sekundy. Ikona otwartego okna pojawi na wyświetlaczu.
2. Aby dezaktywować funkcję otwartego okna, należy ponownie nacisnąć i przytrzymać przycisk  przez 2 sekundy. Ikona otwartego okna zniknie z ekranu wyświetlacza.
3. We wszystkich programach ogrzewania (komfortowy i ekonomiczny), w przypadku otwierania okna i spadku temperatury o 4 °C w ciągu 20 minut, urządzenie automatycznie zatrzymuje ogrzewanie, a na ekranie zaczyna migać ikona funkcji otwartego okna. Jeśli chcesz wznowić ogrzewanie, musisz najpierw odblokować urządzenie (jeśli jest zablokowane), a następnie nacisnąć przycisk  przez 5 sekund, aby przywrócić tryb roboczy przed uruchomieniem funkcji otwartego okna. Możesz też włączyć ponownie grzejnik.

## 8. Funkcja kopiowania

Podczas konfigurowania trybu programowalnego poprzez ustawianie dni i godzin, w których urządzenie ma pracować według wybranego programu, wystarczy przytrzymać przez 5 sekund przycisk  , aby skopiować program z dnia poprzedzającego ten, który aktualnie ustawiamy.

**Przykład:** Podczas ustawiania pracy grzejnika na wtorek wystarczy, że przytrzymasz przez 5 sekund przycisk  . Tym samym ustawiłeś program ogrzewania na wtorek, który został już wcześniej ustawiony dla poniedziałku. Po ustawianiu program piątkowego przytrzymaj przycisk  . Właśnie skopiowałeś program czwartkowy do piątku itd.

# KONFIGURACJA POŁĄCZENIA / STEROWANIE WiFi

1. Aby obsługiwać grzejnik za pomocą WiFi konieczne jest pobranie aplikacji Tuya Smart na smartfon lub tablet. Można tego dokonać skanując poniższe kody QR lub wyszukując "Tuya Smart" w sklepie Google Play lub Apple App Store.



Kod QR dla aplikacji na Androida



Kod QR dla aplikacji na IOS



2. Pobierz i zainstaluj aplikację. Następnie uruchom aplikację. Jeśli nie masz założonego konta na Tuya Smart, musisz je utworzyć, klikając **Zarejestruj się**.

Jeśli posiadasz konto kliknij **Zaloguj się używając istniejącego konta**. Następnie wpisz adres e-mail oraz hasło i kliknij **Logowanie**.

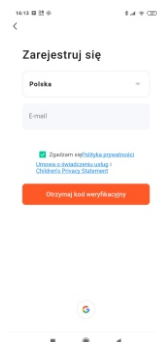
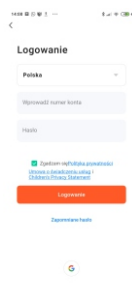
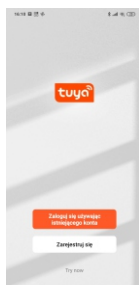
3. W przypadku rejestracji urządzenie automatycznie określi twój kraj, chociaż możesz to zmienić, jeśli to konieczne. Wprowadź swój adres e-mail i kliknij przycisk **Otrzymaj kod weryfikacyjny**.



4. Na podany adres e-mail zostanie wysłany kod weryfikacyjny. Wprowadź otrzymany numer, aby dokonać weryfikacji, a następnie utwórz hasło i kliknij **Zakończono**. Po pomyślnej rejestracji zostaniesz automatycznie zalogowany do aplikacji.

5. Aby móc dodać grzejnik do aplikacji, musi być on uruchomiony w trybie połączenia Wi-Fi, potwierdzeniem tego jest migająca na wyświetlaczu grzejnika ikona Wi-Fi. Jeśli ikona Wi-Fi nie miga, uruchom grzejnik i przez 3 sekundy przytrzymaj przycisk . Jeśli się nie uda, spróbuj ponownie! Ikona Wi-Fi może migać wolno lub szybko. Zalecane jest, aby połączenia z siecią Wi-Fi dokonywać przy tzw. szybkim miganiu ikonki. Jeśli po naciśnięciu przycisku  ikonka Wi-Fi miga wolno, jeszcze raz naciśnij i przytrzymaj przycisk .

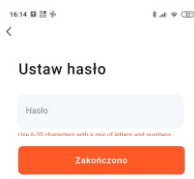
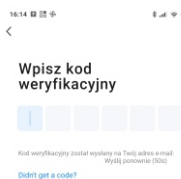

6. Po rejestracji zostaniesz pomyślnie zalogowany. Aby dodać grzejnik naciśnij **Dodaj urządzenie** lub przycisk „+” znajdujący się w prawym górnym rogu. Na ekranie twojego urządzenia mobilnego mogą pojawić się wskazówki umożliwiające poprawne połączenie (wybór sieci 2,4 GHz, konieczność wpisania prawidłowego hasła, włączenie lokalizacji i sieci Wi-Fi). Wybierz typ urządzenia (Małe urządzenia -> Grzejnik (Wi-Fi)). Następnie wpisz hasło do swojej sieci Wi-Fi.

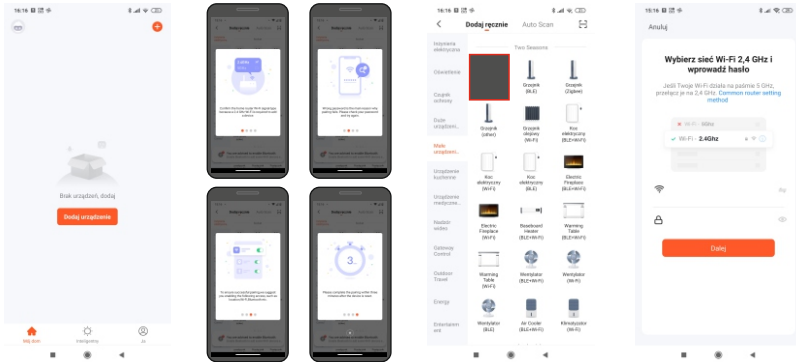

**UWAGA!** Aby dodać grzejnik do aplikacji, musi być on uruchomiony w trybie gotowości połączenia Wi-Fi. Do wyboru są dwa tryby: **1.** ikonka Wi-Fi na wyświetlaczu miga wolno (tryb AP Mode w aplikacji lub blink slowly), **2.** ikonka Wi-Fi miga szybko (tryb EZ Mode w aplikacji lub blink quickly). Trybem, w którym urządzenie najczęściej łączy się z aplikacją jest tryb EZ Mode. Aby uruchomić tryb gotowości do połączenia z siecią Wi-Fi, naciśnij i przytrzymaj przez 3 sekundy przycisk (👇). Jeżeli na wyświetlaczu grzejnika ikonka Wi-Fi będzie wolno migać, a chcesz się włączyć w trybie EZ Mode, jeszcze raz naciśnij i przytrzymaj przez 3 sekundy przycisk (👇). Jeżeli zmieniasz tryb gotowości w urządzeniu, pamiętaj także o zmianie trybu w aplikacji EZ Mode (ikonka Wi-Fi miga szybko - blink quickly), AP Mode (ikonka Wi-Fi miga wolno - blink slowly). Jeżeli wybierasz połączenie w trybie AP Mode, zmień sieć Wi-Fi (z listy dostępnych sieci dla twojego urządzenia wybierz SmartLife-XXXX). Następnie zaznacz Confirm the indicator is blinking rapidly (dla EZ Mode) lub Confirm the indicator is blinking slowly (dla AP Mode) - kliknij **Next**.

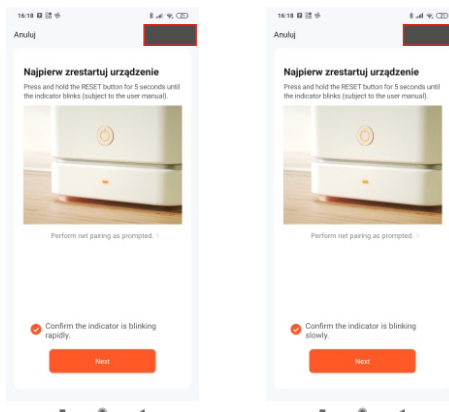

7. Po poprawnym skonfigurowaniu grzejnika ikona WiFi na wyświetlaczu grzejnika przestanie mrugać. Po prawej stronie ekranu naciśnij niebieski przycisk z białym „plusem”. Aplikacja potwierdzi, że grzejnik został dodany. Możesz teraz nazwać urządzenie, udostępnić je członkom rodziny lub przystąpić do ogrzewania. Aby przejść dalej kliknij **Zakończono**.

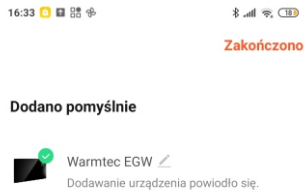

## Używanie aplikacji

Za pomocą aplikacji możesz sterować kilkoma urządzeniami. Status twojego urządzenia pokazany jest na liście urządzeń:

Poza siecią - urządzenie jest odłączone od zasilania lub poza zasięgiem

Wyłączony - urządzenie jest w trybie czuwania

Włączony - urządzenie jest uruchomione

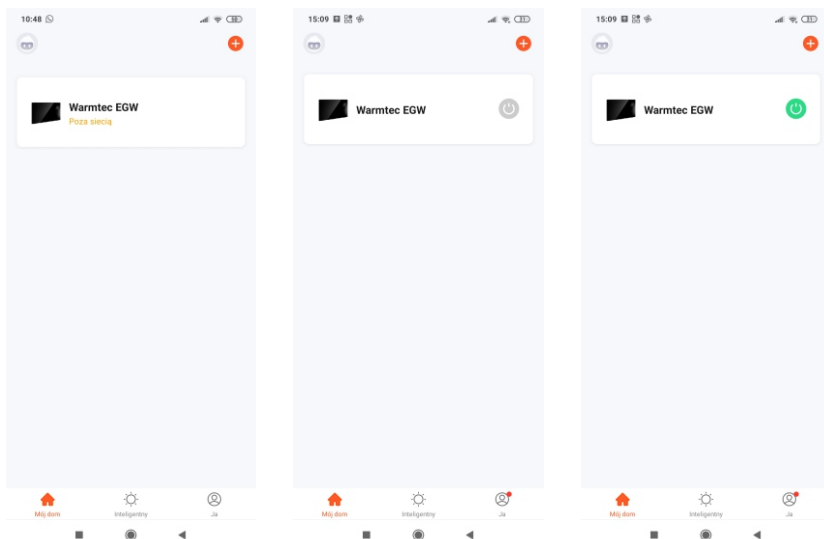

Gdy grzejnik jest w trybie online, wybierz swoje urządzenie, poprzez kliknięcie na jego nazwę. Zostaniesz przeniesiony do interfejsu sterowania.

**Uwaga:** Gdy grzejnik jest w trybie poza siecią, nie będzie można go kontrolować za pomocą aplikacji. W przypadku kiedy wyłączymy urządzenie z zasilania, a następnie ponownie włączymy grzejnik może się tak zdarzyć, że nastąpią trudności z połączeniem aplikacji z grzejnikiem. Wtedy należy ponownie dodać urządzenie do aplikacji (powtórzenie konfiguracji połączenia Wi-Fi od punktu 5, strona 13 niniejszej instrukcji).

## Opis przycisków i ikon interfejsu sterowania grzejnikiem

Nazwa aktualnie uruchomionego programu

Aktualna temperatura pomieszczenia

Zmniejszanie temperatury

Oś czasu ustawionych programów ogrzewania

Znaczenie kolorów :

- Program komfortowy
- Program ekonomiczny
- Program antyzamarzaniowy

Włączanie / wyłączanie grzejnika

Wygaszenie wyświetlacza grzejnika

Ustawiona temperatura ogrzewania

Zwiększanie temperatury

Ustawienie czasu do wyłączenia (tylko w trybie manualnym)

Wybór programu (tylko w trybie manualnym):

- \* Comfort mode (program komfortowy)
- \* ECO mode (program ekonomiczny)
- \* Anti-frost mode (program antyzamarzaniowy)

Wybór trybu:

- \* Day program (tryb manualny)
- \* Weekly program (tryb programowalny)

The image shows a smartphone screen displaying the 'Warmtec EGW' app. The screen features a large central display showing 'Room 23°C' and '29°C Temperature setting'. Below the display are two circular buttons with minus and plus signs for temperature adjustment. At the bottom, there is a row of icons: a power button, a grid icon for program selection, a clock icon for manual timer, and a three-line icon for manual mode selection. A horizontal bar at the bottom of the screen shows a color-coded schedule for different heating programs: grey for 'Program komfortowy', teal for 'Program ekonomiczny', and blue for 'Program antyzamarzaniowy'. Lines connect these various elements to descriptive text labels in Polish.



## Konfigurowanie trybu programowalnego w aplikacji

Aby zaprogramować grzejnik według preferowanych dni i godzin ogrzewania kliknij na  w interfejsie sterowania grzejnikiem i wybierz Weekly program (Tryb programowalny).

Następnie wybierz dzień tygodnia, który chcesz zaprogramować: Mon oznacza Poniedziałek, Tues - Wtorek, Wed - Środa, Thur - Czwartek, Fri - Piątek, Sat - Sobota, Sun - Niedziela. Po wybraniu dnia tygodnia kliknij po lewej stronie na godzinę od której chcesz ustawić dany program.

Klikając na start time ustawiasz początek programu, zaś end time to koniec programu. Wybór godzin zatwierdzamy przyciskiem **Confirm**.

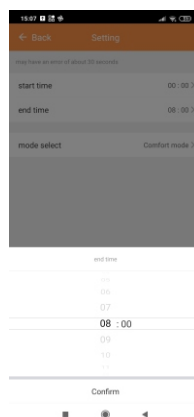
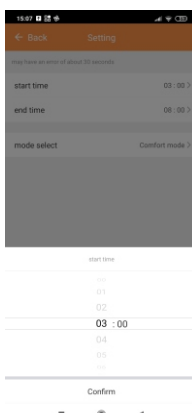
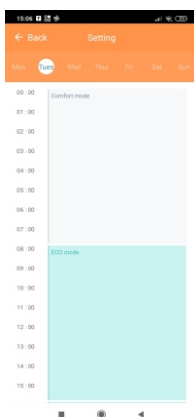

Poprzez kliknięcie w mode select wybieramy program, który ma być włączony w ustawionych wcześniej godzinach. Wybór zatwierdź przyciskiem **Done**.

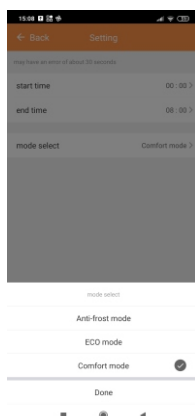

## SPECYFIKACJA TECHNICZNA

<b>Model:</b>	<b>EGW-1000</b>	<b>EGW-1500</b>	<b>EGW-2000</b>
Moc grzewcza (kW):	1,0	1,5	2,0
Zasilanie	~230 V / 50 Hz	~230 V / 50 Hz	~230 V / 50 Hz
Stopień ochrony	IP24	IP24	IP24
Klasa ochrony	I	I	I
Waga	6 kg	7,8 kg	9,2 kg
Wymiary (szer. / wys. / gł.) (z założonymi nóżkami)	52 x 47 x 7,5 cm 52 x 52 x 24 cm	65 x 47 x 7,5 cm 65 x 52 x 24 cm	78 x 47 x 7,5 cm 78 x 52 x 24 cm

Dane i informacje produktowe, zgodne z Dyrektywą 2009/125/WE.

PL - Wymogi w zakresie informacji dotyczące elektrycznych miejscowych ogrzewaczy pomieszczeń.

<b>Identyfikator modelu:</b>	<b>EGW-1000</b>	<b>EGW-1500</b>	<b>EGW-2000</b>
Moc cieplna:			
Nominalna moc cieplna $P_{nom, kW}$	1,0	1,5	2,0
Minimalna moc cieplna(orientacyjna) $P_{min, kW}$	1,0	1,5	2,0
Maksymalna stała moc cieplna $P_{max, kW}$	1,0	1,5	2,0
Zużycie energii elektrycznej na potrzeby własne			
Przy nominalnej mocy cieplnej $e_{lmax, kW}$	N/D	N/D	N/D
Przy minimalnej mocy cieplnej $e_{lmin, kW}$	N/D	N/D	N/D
W trybie czuwania $e_{lSB, kW}$	0,00066	0,00066	0,00066
Rodzaj mocy cieplnej/regulacja temperatury w pomieszczeniu	elektryczna regulacja temperatury w pomieszczeniu ze sterownikiem tygodniowym		
Inne opcje regulacji	regulacja temperatury w pomieszczeniu z wykrywaniem otwartego okna		
Dane teleadresowe	WARMTEC Sp. z o.o. , Al. Jana Pawła II, 27 00-867 Warszawa		

# OCHRONA ŚRODOWISKA I RECYKLING

## INFORMACJA O ZUŻYTYM SPRZĘCIE ELEKTRYCZNYM I ELEKTRONICZNYM

Niniejszym informujemy, iż głównym celem regulacji europejskich oraz ustawy z dnia 11 września 2015 r. o zużytych sprzęcie elektrycznym i elektronicznym jest ograniczenie ilości odpadów powstałych ze sprzętu, zapewnienie odpowiedniego poziomu zbierania, odzysku i recyklingu zużytego sprzętu oraz zwiększenie świadomości społecznej o jego szkodliwości dla środowiska naturalnego, na każdym etapie użytkowania sprzętu elektrycznego i elektronicznego.

W związku z tym należy wskazać, iż gospodarstwa domowe spełniają kluczową rolę w przyczynianiu się do ponownego użycia i odzysku, w tym recyklingu zużytego sprzętu. Użytkownik sprzętu przeznaczonego dla gospodarstw domowych jest zobowiązany po jego zużyciu do oddania zbierającemu zużyty sprzęt elektryczny i elektroniczny. Należy jednak pamiętać, aby produkty należące do grupy sprzętu elektrycznego lub elektronicznego utylizowane były w uprawnionych do tego punktach zbiórki.

Zużyte urządzenie możesz oddać u sprzedawcy, u którego zakupisz nowe. Odbierze je Organizacja Odzysku CCR REEWE, z którą mamy podpisaną umowę o odbiór zużytego sprzętu.



### UWAGA! URZĄDZENIA NIE WOLNO WRZUCAĆ DO ODPADÓW DOMOWYCH.

To oznaczenie oznacza, że produkt nie może być wyrzucany razem z odpadami domowymi w całej UE. Aby zapobiec potencjalnym szkodom dla środowiska lub zdrowia, zużyty produkt należy poddać recyklingowi. Zgodnie z obowiązującym prawem, nie nadające się do użycia urządzenia zasilane prądem elektrycznym należy zbierać osobno, w specjalnie do tego celu wyznaczonych miejscach, celem ich przetworzenia i ponownego wykorzystania, na podstawie obowiązujących norm ochrony środowiska (Dee 2002/96/CE).

## TABLE OF CONTENTS :

Safety rules .....	22
Installation of the device .....	24
Construction of the device .....	26
Control panel.....	27
Operation of the device .....	28
Connection set up/Wifi control .....	31
Technical Specification .....	36
Environmental Protection.....	37



[www.warmtec.pl](http://www.warmtec.pl)

The latest version of the Manual is available on our website: [www.warmtec.pl](http://www.warmtec.pl)

Thank you for the purchase of our product.  
Please read the instruction carefully before using the product for the first time and then  
save the manual for the future.



## SAFETY RULES

### ATTENTION!

Before installing and using the device, read the manual. Due to the ongoing work to improve the quality of the product, there may be changes in the product designs that are not included in this manual. However, they do not impair the performance of the product.

- Connect the device to a socket that matches the plug of the heater. Requirements for socket and power supply: AC 230V, frequency 50 Hz.
- The heater is intended for indoor use. Don't use it outdoors!
- Do not leave the heater unattended during use. Keep the heater in place inaccessible to children. Use the automatic sleep timer with care. Leaving the heater unattended may cause automatic operation of the device.
- Keep a safe distance from flammable and explosive materials to avoid fires and explosions.
- It is strictly forbidden to insert elements into the housing or protective grille of the heater. It may cause electric shock.
- Do not touch the metal housing as it becomes hot during operation. Hold the heater away from children to avoid the risk of burns. After turning off the device, wait a few minutes for the heater to cool down before it can be placed safely into its packaging.
- If you are not going to use the heater for a long time, disconnect the plug from the socket.
- Before switching on the heater, make sure that any of its element is not damaged. In case of demaging the housing, heater, cord or plug, it is not allowed to plug the device into the power supply.
- Always disconnect the power plug when moving or cleaning this device. When disconnecting the device from the network, first turn it off with the button, then disconnect its plug. Do not tug on the power cord.
- It is strictly forbidden to unscrew the heater yourself. In case of damage heater, contact WARMTEC service for assistance.
- The product is intended for home use.

## SAFETY RULES

- Do not share the socket with other electrical devices. There is a risk of fire caused by excessive load.

**WARNING:** DO NOT cover the heater

- The heater must not be placed directly under an electrical socket.

- If the power cord is damaged, it must be replaced by the manufacturer service representative or similarly qualified person to avoid threats

- Avoid using an extension cord as it may overheat and cause a fire

- Never place the heater where it can fall into a bathtub or to a different water container. Do not use this heater in the immediate environment of a bathtub or shower or swimming pool. Please note that electrical devices with IP24 protection can only be installed in zone 3 - (60 cm from the edge of the shower or the edge of bathtubs).

- Children may stay near the device only under the constant supervision of adults

- Children under the age of 8 must not use the device. The device can be operated only by children aged 8 years and older, and people with limited physical abilities, sensory or mental abilities, as well as people with a lack of experience and knowledge, provided that they have been supervised or have been instructed in the use of equipment in a safe way and that they understand the hazards involved. Children shouldn't play with the device. Cleaning and maintenance of the device may not be performed by kids.

**CAUTION:** Some parts of this product can become very hot and cause burns. Particular attention should be paid to children and vulnerable people.

**WARNING:** Do not use this heater in small rooms where people who cannot leave the room on their own are staying, unless they are under supervision.

# INSTALLATION OF THE DEVICE

**ATTENTION!** Do not operate the heater if the feet are not attached or if the device is not properly attached to the wall.

## Instructions for mounting the heater on feet

1. Place the heater upside down on a soft cotton cloth or a carpet. Alternatively, place the device glass front up, on a flat surface that will not hinder the installation of the feet.
2. Install the feet in the appropriate place of the lower part of the product, and then fasten with screws with the help of screwdriver and tighten. (Fig.1)

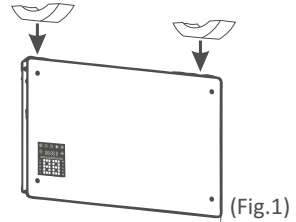

To eliminate the risks associated with the possible overturning of the heater, it has been equipped with a tilt sensor. Thanks to this, in case of loss a balance or fall of the device, the sensor turns off the power supply.

## Instructions for wall mounting

1. Fasten the 2 brackets to the wall according to the hole spacing shown in in the drawings below, taking into account your heater model.

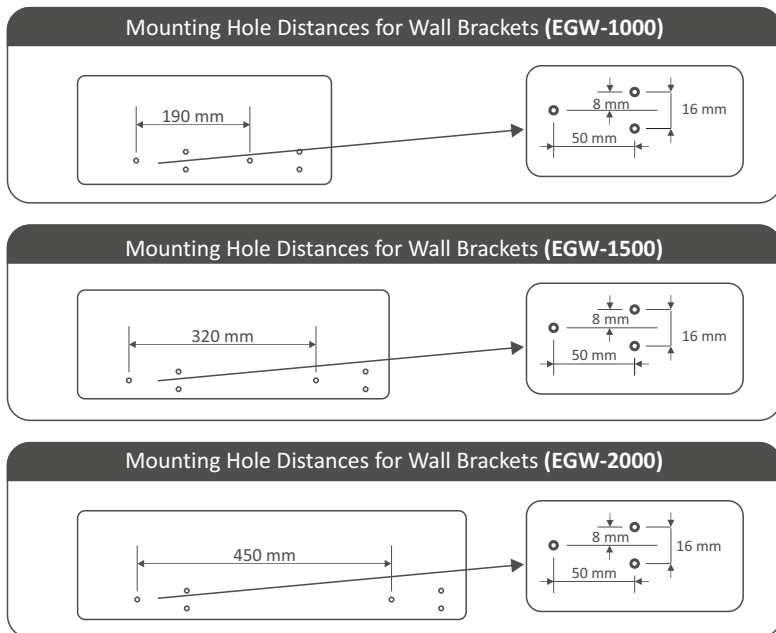



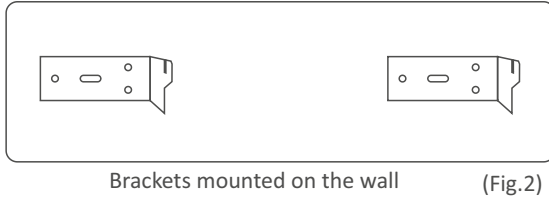

2. Screw the other two brackets to the underside of the heater as it has been shown in the picture below (Fig.3).

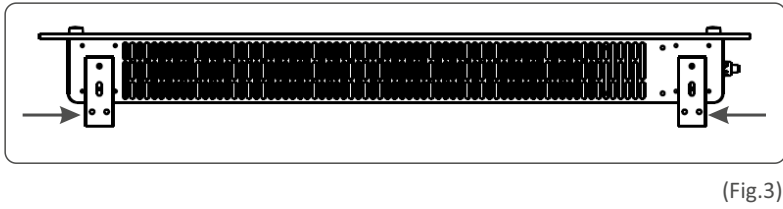

3. After attaching the wall brackets as well as the brackets at the bottom of the heater (Fig. 4), hold the device and place the holes on the back of the device on the wall brackets (Fig. 5)

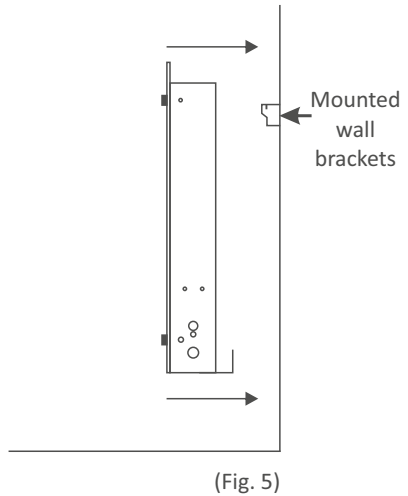
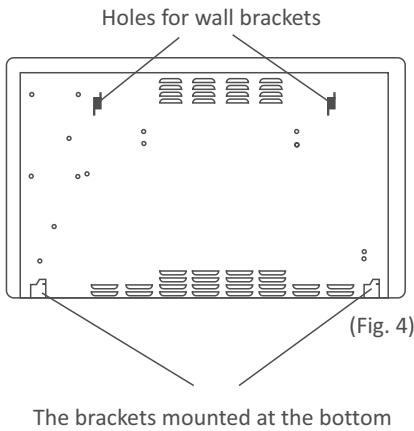

# CONSTRUCTION OF THE DEVICE

## Front of the device

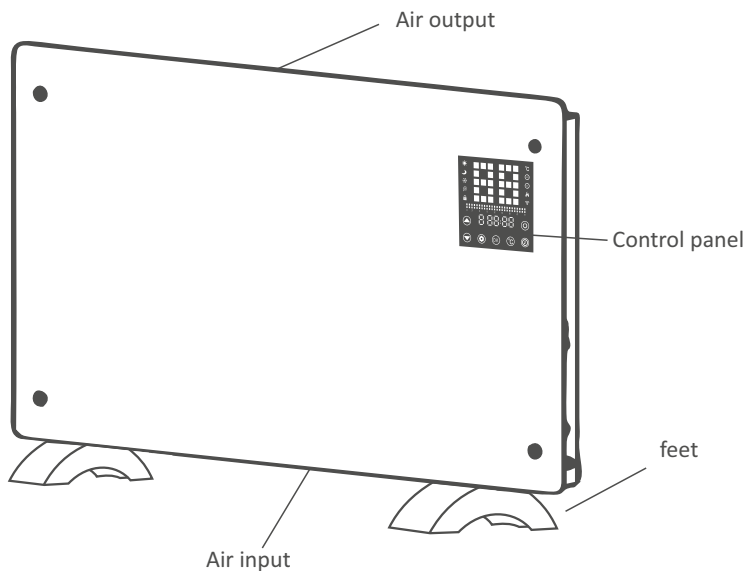

## Back of the device

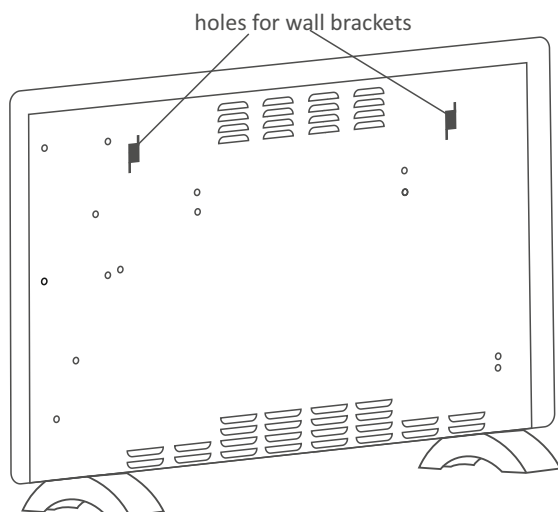

# CONTROL PANEL





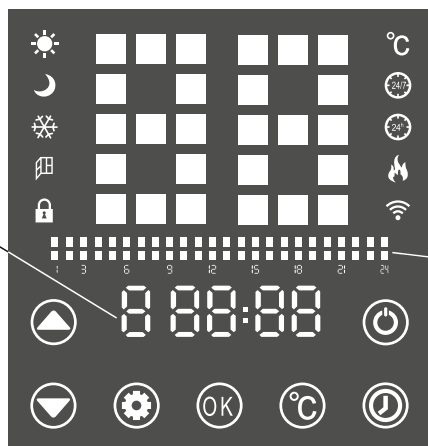

Current day and time  
(in programmable mode) /

Time to turn off the heater  
(in manual mode)













Timeline with  
set heating  
programs

## Description of the buttons:

- |   |   |  |   |
|---|---|--|---|
|    | Adjust the value up /<br>program switching                      |   | Adjust value down /<br>program switching  |
|    | Operating mode selection  |   | Input confirmation /<br>entering the menu |
|   | Temperature setting /<br>enable the open window function        |  | Time settings                             |
|  | ON / OFF: Turning on /<br>turning off the device (Standby mode) |  |   |

## Description of icons appearing on the display:

- |   |                      |   |                                |
|---|----------------------|---|--------------------------------|
|  | Comfort programme    |  | Temperature                    |
|  | Economy program      |  | Programmable mode              |
|  | Frost-free program   |  | manual mode                    |
|  | Open window function |  | The heater of the device is on |
|  | Control panel lock   |  | WiFi mode                      |



# OPERATION OF THE DEVICE

## 1. Turning the heater on/off

Press the ON/OFF button to exit the standby mode, the LCD will show the current one ambient temperature and timer time (default 00:00). To re-enter standby mode press the ON/OFF button. In standby mode, the backlight of the display dims slightly and the the display shows the current room temperature.







## 2. Wybór trybu pracy

The device can operate in two modes:

- Manual 
- Programmable 



Press the key  and use the up / down keys to select the desired mode. Selected icon mode will flash on the heater display. To confirm your selection, press the "OK." key.

The manual mode is based on three programs: comfort, economy, frost-free. Switching between programs takes place within the manual mode using the up/down keys.



Comfort program:		It heats the room according to the set temperature. Press the „up” or „down” key to select this program until the icon  appears on the display and the following timeline will be displayed: 
Economy program:		It saves energy. This temperature is always there 3 °C lower than that set in the comfort program. Useful in a situation of lower needs to higher room temperature. Timeline in this program will be displayed in a following way: 
Frost-free program:		Aims to maintain a minimum temperature (8°C) indoors (this temperature cannot be adjusted). It is set as default for manual mode, activates automatically when you enter this mode. Stops heating when the room temperature reaches 8 °C. Timeline will be displayed in the following way: 

## 6. Setting the time until the heater turns off

**NOTE:** Applies only to manual mode.



To set the time until the heater turns off, press the key  when the hour digits "00" start flashing, use the up/down keys to set the hour and confirm by pressing the key . Then the minutes will flash. Use the up/down keys to set the minutes. To confirm press the key again . After the set time has elapsed, the heating will stop switched off and the heater itself will go into standby mode. The current room temperature will be shown on the display. After restarting the heater if the room temperature will be lower than the one set on the device, heating will be launched.

## 7. Open window function

1. To activate the open window function, press and hold the button  for 2 seconds. An open window icon will appear on the display.
2. To deactivate the open window function, press and hold again button  for 2 seconds. The open window icon will disappear from the display screen.
3. In all heating programs (comfort and economy), in case of opening the window and dropping the temperature of 4 °C within 20 minutes, the device will automatically stops heating and the open window function icon flashes on the screen. If you want to resume heating, you must first unlock the device (if it is locked), then press the button  for 5 seconds to return to working mode before starting the open window function. You can also turn the heater back on.



## 8. Copy function



When configuring programmable mode by setting days and hours, in which the device is to work according to the selected program, just hold it down for 5 seconds  to copy the program of the day before that we are currently setting.

**Example:** When setting the heater to operate on Tuesday, just press the button and hold it for 5 seconds . You have thus set the heating program for Tuesday, which has been already set for Monday. After setting the Friday program hold down the button . You have just copied Thursday's program to Friday, etc.



### 3. Programmable mode

In this mode, you can program the heater to work at selected times in one of three programs: comfort, economy or frost-free.

**NOTE:** Before using this mode, you need to set the device time, corresponding to the current day and time. This should be done in programmable mode by pressing the key . The first digit will flash on the device display. By setting it with the up/down buttons, we define the day of the week. If the day we set heater is Tuesday, then we select 2, if Wednesday is 3, etc. Please confirm the Assigning of the current day to the digit on the display with the key . Then the second and third digits will flash meaning the hour. Use the up and down buttons to set the current time. We confirm the choice with the key . We set the minutes in the same way.



1. If we have already set the day of the week and the time in the heater, we can start programming the device according to your preferences. Make sure that the programmable mode is turned on. Then press the key twice . The first digit will start flashing on the display. This will be the day of the week to be programmed. Using the keys up or down, you can adjust it from 1-7. Each number corresponds to a particular day of the week. If we previously set our heater according to the scheme 1-Monday, 2- Tuesday, etc., we program it similarly. Press the key  to confirm the set day of the week.
2. On the timeline, the first two squares will flash above the set hours. By pressing the button OK you can change the program you want to run at the given time. With the change flashing squares change.
3. Now use the up/down keys and the 24-hour scale to set the desired operating time for the selected mode as a reference. If you want to change the program in the following hours press the OK button.
4. After setting all hours for the day, press OK and wait 10 seconds to save the settings.
5. Follow the steps above to program the remaining days of the week.

### 4. Temperature setting

1. To set the temperature, press the key . The temperature starts flashing on display.
2. Use the up/down keys to select the desired temperature.
3. Press again to confirm. 

### 5. Child lock

If no button is pressed for one minute, the heater in normal operation mode will be automatically locked.

1. To put the device into standby mode and activate the parental lock function, just hold down the key.
2. To unlock, press the key  for 3 seconds. The heater will be unlocked but it will remain in standby mode. To run it, press .

# CONNECTION SETUP / WiFi CONTROL

1. To operate the heater via WiFi, it is necessary to download the Tuya Smart application on smartphone or tablet. This can be done by scanning the QR codes below or searching for "Tuya Smart" in the Google Play Store or the Apple App Store.



QR code for Android app



QR code for iOS app



2. Download and install the app. Then run the application. If you don't have set up an account on Tuya Smart, you need to create it, by clicking **Sign Up**.

If you have an account click **Log in** and then enter your e-mail address and your password.

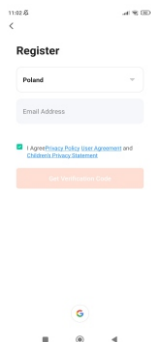
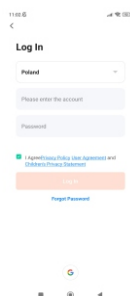
3. When registering, the device will automatically determine your country, although you can change this if necessary. Enter your email address and click **Get Verification Code**.



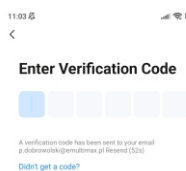

4. Verification code will be sent to the provided e-mail address. Enter received number to verify and then create a password and click **Done**. After successful registration you will be automatically logged into the application.

5. To be able to add a heater to the application, it must be running in WiFi connection mode, this is confirmed by flashing Wi-Fi icon on the heater display. If the WiFi icon is not flashing, start the heater and hold the button  for 3 seconds. If it fails, try again! Icon Wi-Fi may flash slowly or quickly. It is recommended to connect Wi-Fi network when the icon flashes rapidly. If the icon flashes slowly after pressing the button , press and hold the button  again.



6. After registering, you will be successfully logged in. To add a heater, press Add device or the "+" button in the upper right corner. On your screen prompts may appear on your mobile device to help you connect correctly (selection of 2.4 GHz network, need to enter the correct password, enable location and network Wi-Fi). Select the device type (Small devices -> Heater (Wi-Fi)). Then enter the password for your Wi-Fi network.



**ATTENTION!** To add a heater to the app, it must be running in WiFi standby mode. There are two modes to choose from: **1.** the Wi-Fi icon on the display flashes slowly (AP Mode in the app or blink slowly), **2.** the Wi-Fi icon blinks quickly (EZ Mode in the app or blink quickly). Mode, which the device most often connects to the application is the EZ Mode. To start standby mode connect to a Wi-Fi network, press and hold  for 3 seconds. If the Wi-Fi icon on display heater will flash slowly, and you want to connect in EZ Mode again press and hold button  for 3 seconds. If you change the standby mode on your device, be sure to also change the mode in the app EZ Mode (Wi-Fi icon blink quickly), AP Mode (Wi-Fi icon blink slowly). If you choose to connect in AP Mode, change the Wi-Fi network (from the list of available networks for your device, select SmartLife-XXXX). Then select "Confirm the indicator is blinking rapidly" (for EZ Mode) or "Confirm the indicator is blinking slowly" (for AP Mode) - click Next.

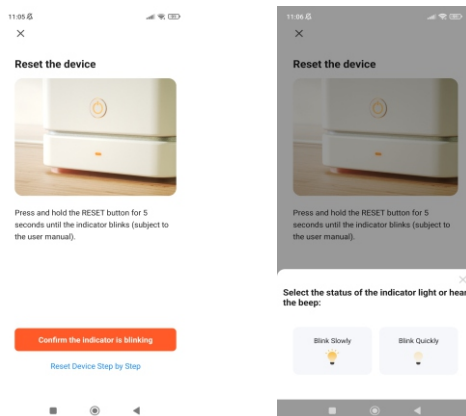



7. After appropriate configuring of the device the wifi icon on the display of the heater stops blinking. On the right side of the screen please press a blue button with a white "plus". App will confirm that the heater has been added. You can now name the device, share it with your family members or start heating. To go further click **done**.

## Using the app

With the application, you can control several devices. Your device status is shown in the device list:

Offline - The device is unplugged or out of range

Off - the device is in standby mode

On - the device is running

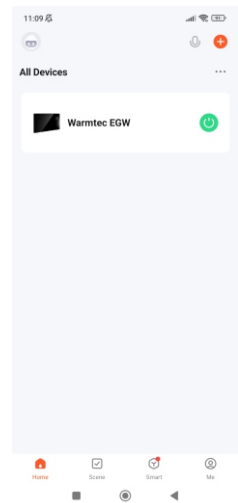
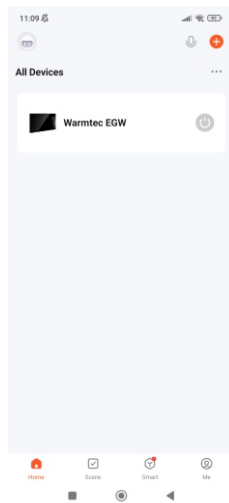
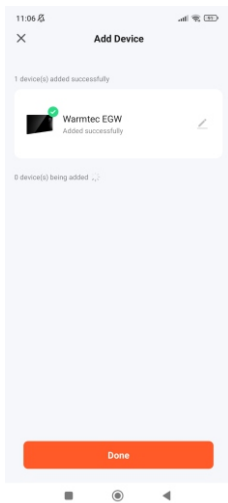

When the heater is online, select your device by clicking on its name. You will be taken to the control interface.

**Note:** When the heater is offline, it cannot be controlled via the app. If we turn off the device from the power supply and then turn on the heater again, there may be difficulties with connecting the application with the heater. Then, add the device to the application again (repeat the configuration of the Wi-Fi connection from point 5 on page 29 of this manual).

### Description of the buttons and icons of the heater control interface

The name of currently running program

Blanking of the heater display

Current room temperature

Heating temperature

decrease temperature

increase temperature

Timeline of preset heating programs

Schedule a shutdown time (only in manual mode)

The meaning of the colors:

- Comfort program
- Economic program
- Antifreezing program

Program selection (only in manual mode):

- \* Comfort mode
- \* ECO mode
- \* Anti-frost mode

Mode selection:

- \* Day program (manual mode)
- \* Weekly program (programmable mode)

Turning on / turning off the heater

## Configuring the programmable mode in the application

To program the heater according to the preferred days and hours of heating, click on the heater control interface and select Weekly program. (programmable mode)

Then select the day of the week you want to program: Mon means Monday, Tues - Tuesday, Wed - Wednesday, Thur - Thursday, Fri - Friday, Sat - Saturday, Sun - Sunday. After selecting the day of the week, click on the left side on the time from which you want to set the program.

By clicking on start time you set the start of the program and end time is the end of the program. Confirm the selection of hours with the **Confirm** button.

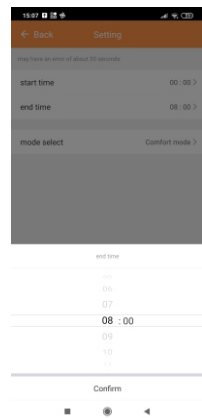
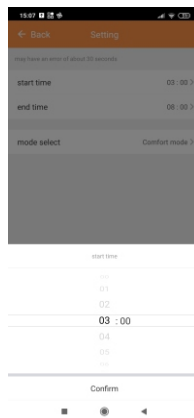

By clicking on mode select, we select the program that is to be turned on at the previously set times. Confirm your selection with the **Done** button.

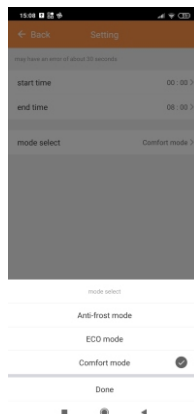

# TECHNICAL SPECIFICATION

Model:	EGW-1000	EGW-1500	EGW-2000
Heating power (kW):	1,0	1,5	2,0
Voltage/Frequency	~230 V / 50 Hz	~230 V / 50 Hz	~230 V / 50 Hz
Degree of protection	IP24	IP24	IP24
Protection class	I	I	I
Weight	6 kg	7,8 kg	9,2 kg
Dimensions (wide / high / deep) (with mounted feet)	52 x 47 x 7,5 cm 52 x 52 x 24 cm	65 x 47 x 7,5 cm 65 x 52 x 24 cm	78 x 47 x 7,5 cm 78 x 52 x 24 cm

Data and product information in accordance with Directive 2009/125/EC.  
PL - Information requirements for electric local space heaters.

Model ID:	EGW-1000	EGW-1500	EGW-2000
<b>Heat output:</b>			
Nominal heat output $P_{nom, kW}$	1,0	1,5	2,0
Minimum heat output (indicative) $P_{min, kW}$	1,0	1,5	2,0
Maximum constant heat output $P_{max, kW}$	1,0	1,5	2,0
<b>Consumption of electricity for own needs</b>			
At nominal heat output $e_{lmax, kW}$	N/D	N/D	N/D
At minimum heat output $e_{lmin, kW}$	N/D	N/D	N/D
In standby mode $e_{lSB, kW}$	0,00066	0,00066	0,00066
Type of heat output/temperature control in the room	electronic room temperature control with a weekly controller		
Other adjustment options	room temperature control with open window detection		
Contact details	WARMTEC Sp. z o.o. , Al. Jana Pawła II, 27 00-867 Warszawa		

# ENVIRONMENTAL PROTECTION AND RECYCLING

## INFORMATION ABOUT WASTE ELECTRICAL AND ELECTRONIC EQUIPMENT

We hereby would like to inform you that the main purpose of European regulations and the Act of September 11, 2015 on waste electrical and electronic equipment is to reduce the amount of waste arising from the equipment, to ensure an appropriate level of collection, reuse and recycling of spent equipment, and to increase public awareness of its harmfulness to the natural environment at every stage of the use of electrical and electronic equipment.

Therefore, it should be pointed out that households play a key role in contributing to re-use and recovery, including recycling of waste equipment. User of equipment intended for households is obliged to hand over the waste of electronics that are no longer usable to an authorised collector. However, you should remember that products belonging to the group of electrical or electronic equipment should be disposed of by an authorised person to their collection points.

You can return spent device to the shop where you will also buy a new one. The CCR REEWEEE recycling organisation, which we have signed a contract with, will pick it up.



### ATTENTION! THE DEVICE MUST NOT BE DISPOSED IN HOUSEHOLD WASTE.

This crossed-out wheeled bin symbol indicates that the product must not be disposed of with household waste across EU. The used product must be recycled in order to prevent possible damage to the environment or health. In accordance with applicable law, non-usable powered by electricity devices should be collected separately, in specially designated locations, in order to process and reuse them, on the basis of the applicable environmental standards (Directive 2002/96 / CE).



# INHALTSVERZEICHNIS

Sicherheitsregeln.....	40
Geräteinstallation.....	42
Aufbau des Geräts.....	44
Bedienfeld.....	45
Bedienung des Gerätes.....	46
Konfiguration der Verbindung / WiFi Steuerung.....	50
Technische Daten.....	55
Umweltschutz.....	56



[www.warmtec.pl](http://www.warmtec.pl)

Die neueste Version der Bedienungsanleitung ist verfügbar auf der Website [www.warmtec.pl](http://www.warmtec.pl).

Vielen Dank, dass Sie sich für unser Produkt entschieden haben.  
Machen Sie sich vor dem ersten Gebrauch mit der vorliegenden Bedienungsanleitung vertraut und bewahren Sie diese für zukünftige Zwecke auf.

# SICHERHEITSHINWEISE

## **ACHTUNG!**

Vor der Installation und dem Betrieb des Geräts sollten Sie sich mit der Bedienungsanleitung vertraut machen. Aufgrund der laufenden Arbeiten zur Verbesserung der Produktqualität können Änderungen am Design der Produkte vorgenommen werden, die nicht in diesem Handbuch enthalten sind, sich jedoch nicht nachteilig auf die Leistung des Produkts auswirken.

- Schließen Sie das Gerät an die zum Heizungsstecker passende Steckdose an. Anforderungen an Steckdose und Stromversorgung: AC 230V, Frequenz 50 Hz.
- Das Heizgerät ist für den Gebrauch in Innenräumen bestimmt. Verwenden Sie das Gerät nicht im Freien!
- Lassen Sie das Heizgerät während des Gebrauchs nicht unbeaufsichtigt. Heizgerät außerhalb der Reichweite von Kindern aufbewahren. Verwenden Sie den automatischen Timer mit Vorsicht. Die Heizung könnte automatisch in Betrieb genommen werden, wenn sie unbeaufsichtigt gelassen wird.
- Halten Sie einen sicheren Abstand zu brennbaren und explosiven Materialien, um Brände und Explosionen zu vermeiden.
- Es ist strengstens verboten, Komponenten in das Gehäuse des Heizgeräts oder das Schutzgitter einzuführen. Dies kann einen Stromschlag verursachen.
- Berühren Sie nicht das Metallgehäuse, da dieses während des Betriebs heiß wird. Halten Sie das Heizgerät von Kindern fern, um Verbrennungsgefahr zu vermeiden. Warten Sie nach dem Ausschalten des Geräts einige Minuten, bis die Heizung abgekühlt ist, um es sicher in die Verpackung zu legen.
- Wenn Sie beabsichtigen, das Heizgerät längere Zeit nicht zu benutzen, ziehen Sie den Stecker aus der Steckdose.
- Stellen Sie vor dem Einschalten des Heizgeräts sicher, dass kein Element des Heizgeräts beschädigt ist. Bei Beschädigungen an Gehäuse, Strahler, Kabel oder Stecker darf das Heizgerät nicht an die Stromversorgung angeschlossen werden.
- Ziehen Sie immer den Netzstecker, wenn Sie dieses Gerät bewegen oder reinigen. Wenn Sie das Gerät vom Stromnetz trennen, schalten Sie es zuerst mit der Taste aus und ziehen Sie dann den Stecker. Ziehen Sie nicht am Netzkabel.
- Es ist strengstens verboten, das Heizgerät selbständig zu demontieren. Wenden Sie sich bei Schäden am Heizgerät an den WARMTEC-Service für Hilfe.
- Das Produkt ist für den Heimgebrauch bestimmt.



# SICHERHEITSHINWEISE

- Teilen Sie die Steckdose nicht mit anderen Elektrogeräten. Es besteht Brandgefahr durch Überlastung.

**ACHTUNG:** Die Heizung DARF NICHT abgedeckt werden.

- Das Heizgerät darf nicht direkt unter der Steckdose aufgestellt werden.

- Wenn das Stromkabel beschädigt ist, muss es zur Vermeidung von Gefahren vom Hersteller oder seinem Servicevertreter oder einer sonstigen, qualifizierten Person ausgewechselt werden

- Vermeiden Sie die Verwendung eines Verlängerungskabels, da dieses überhitzen und einen Brand verursachen kann.

- Stellen Sie das Heizgerät niemals an einem Ort auf, an dem es in eine Badewanne oder einen anderen Wasserbehälter fallen könnte. Verwenden Sie dieses Heizgerät nicht in unmittelbarer Nähe einer Badewanne, Dusche oder eines Schwimmbeckens. Bitte beachten Sie, dass elektrische Geräte mit Schutzart IP24 ausschließlich in der Zone 3 – (60 cm vom Dusch- bzw. Badewannenrand entfernt) installiert werden dürfen.

- Kinder dürfen sich nur unter ständiger Aufsicht von Erwachsenen in der Nähe des Gerätes aufhalten.

◦ Kinder unter 8 Jahren dürfen das Gerät nicht benutzen. Das Gerät darf von Kindern ab 8 Jahren und Personen mit eingeschränkten körperlichen, sensorischen oder geistigen Fähigkeiten sowie von Personen mit Unerfahrenheit und Unkenntnis benutzt werden, wenn sie beaufsichtigt werden oder zum sicheren Umgang mit dem Gerät unterwiesen wurden und die damit verbundenen Risiken verstehen. Kinder sollten nicht mit dem Gerät spielen. Reinigung und Wartung des Geräts dürfen nicht von Kindern durchgeführt werden.

**ACHTUNG:** Einige Teile dieses Produkts können sehr heiß werden und Verbrennungen verursachen. Es sollte besonders auf Kinder und Personen, die spezieller Pflege bedürfen, geachtet werden.

**WARNUNG:** Verwenden Sie dieses Heizgerät nicht in kleinen Räumen, in denen sich Personen aufhalten, die den Raum nicht selbständig verlassen können, es sei denn, sie werden beaufsichtigt.

# GERÄTEINSTALLATION

**ACHTUNG!** Das Heizgerät darf erst eingeschaltet werden, wenn die FüÙe angebracht sind oder das Gerät an der Wand montiert ist.

## Anweisungen zur Montage des Heizkörpers

1. Legen Sie das Heizgerät verkehrt herum auf ein weiches Baumwolltuch oder einen Teppich. Alternativ stellen Sie das Gerät mit der Glasfront nach oben auf eine waagerechte Fläche, die die Montage der FüÙe nicht behindert.

2. Installieren Sie die FüÙe an der entsprechenden Stelle an der Unterseite des Produkts, befestigen Sie sie dann mit Schrauben mit einem Schraubendreher und ziehen Sie sie fest. (Abb. 1)

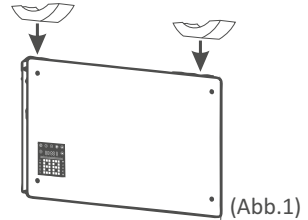

Um das Risiko eines möglichen Umkippens des Heizgeräts auszuschließen, ist es mit einem Neigungssensor ausgestattet. Dadurch wird im Falle eines gefährlichen Kippens des Geräts die Heizung gestoppt.

## Anleitung zur Wandmontage

1. Befestigen Sie die 2 Halterungen an der Wand entsprechend dem Abstand zwischen den Löchern, die in den Abbildungen unten gezeigt werden, und berücksichtigen Sie dabei Ihr Heizungsmodell.

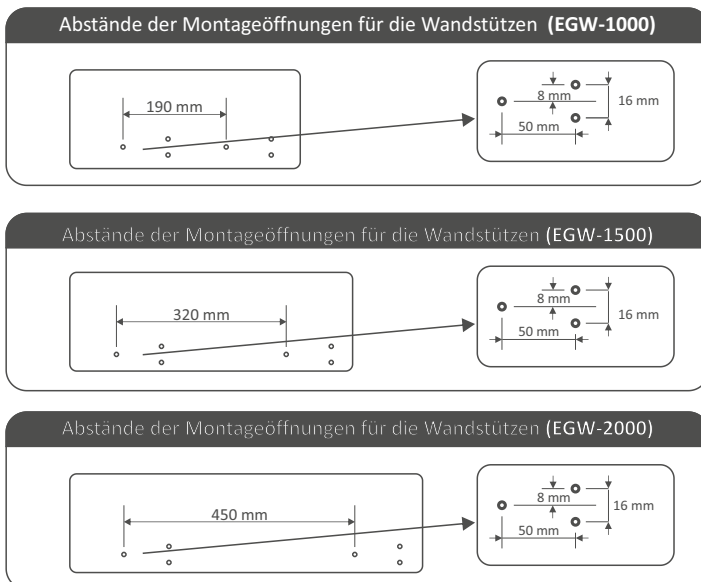



An der Wand montierte Stützen (Abb. 2)

2. Schrauben Sie die anderen beiden Halterungen an der Unterseite des Heizkörpers fest, wie in der Abbildung unten gezeigt (Abb. 3).

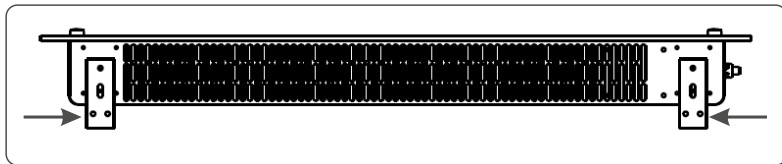

(Abb. 3)

3. Nachdem Sie sowohl die Wandhalterungen als auch die Halterungen an der Unterseite des Heizgeräts angebracht haben (Abb. 4), greifen Sie das Gerät und führen Sie die Löcher auf der Rückseite des Geräts in die Wandhalterungen ein (Abb. 5).

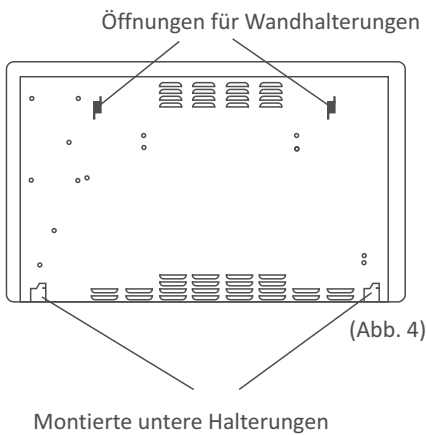

(Abb. 4)

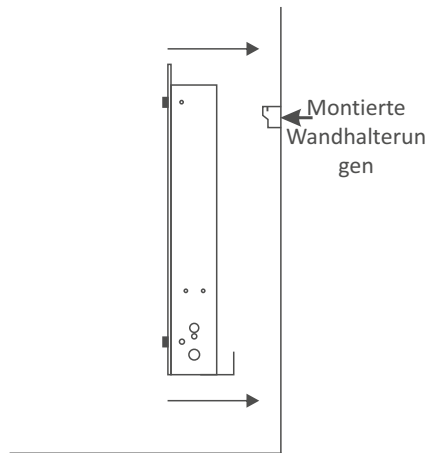

(Abb. 5)

# AUFBAU DES GERÄTS

## Vorderseite des Geräts

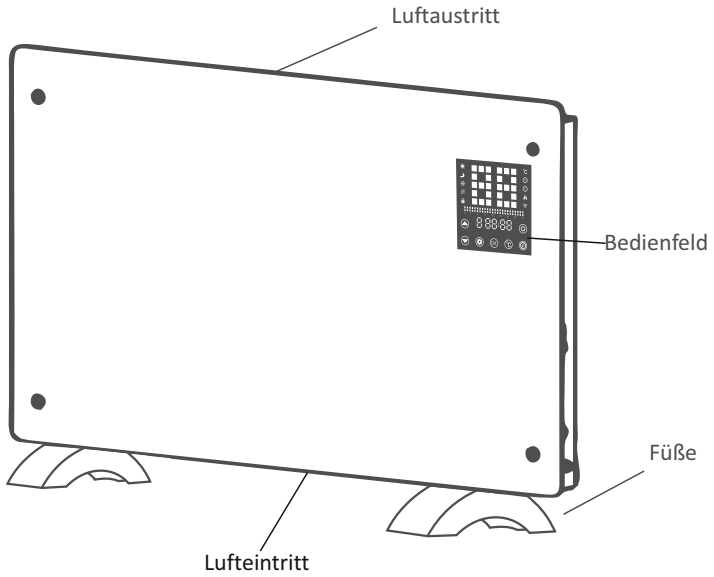

## Rückseite des Geräts

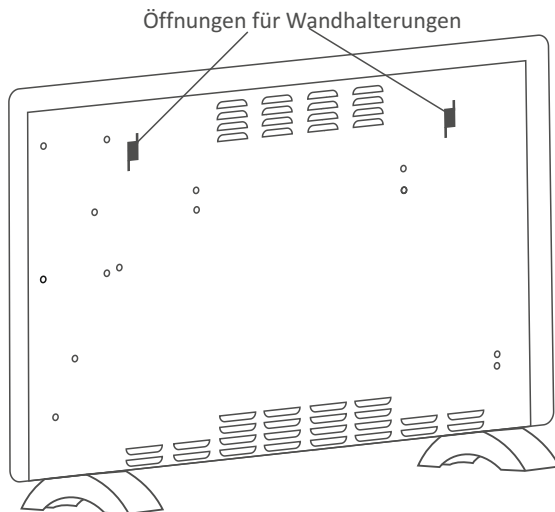

# BEDIENFELD





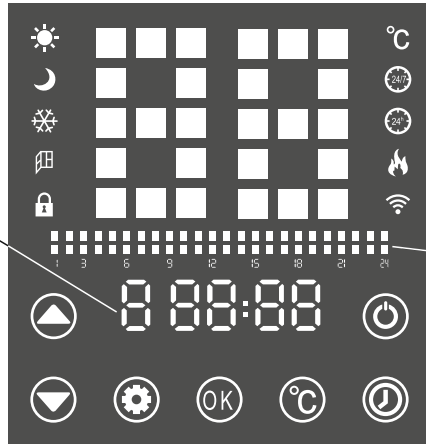

Aktueller Tag und Uhrzeit  
(im programmierbaren Modus)

Zeit bis zum Ausschalten  
der Heizung  
(im manuellen Modus)













Zeitachse mit  
voreingestellten  
Heizprogrammen

## Tasten-Beschreibung:

- |   |   |
|---|---|
|  Anpassung des Werts<br>nach oben / Programmumschaltung    |  Anpassung des Werts nach unten /<br>Programmumschaltung |
|  Auswahl des Arbeitsmodus                                  |  Eingabedaten bestätigen / Menü<br>aufrufen              |
|  Temperatureinstellung / Offenes<br>-Fenster-Funktion ein |  Zeiteinstellung  |
|  ON / OFF: Gerät ein-/ausschalten<br>(Standby)           |   |

## Beschreibung der Symbole, die auf dem Display erscheinen

- |  |   |
|--|---|
|  Komfort-Programm         |  Temperatur                          |
|  Spar-Programm            |  Programmierbarer Modus              |
|  Frostschutz-Programm     |  Manueller Modus                     |
|  Offenes-Fenster-Funktion |  Die Geräteheizung ist eingeschaltet |
|  Bedienfeldsperre         |  Wi-Fi-Modus                         |

# BEDIENUNG DES GERÄTS

## 1. Ein-/Ausschalten des Heizgeräts

Drücken Sie die ON/OFF-Taste, um den Standby-Modus zu verlassen. Das LCD-Display zeigt die aktuelle Umgebungstemperatur und die Timer-Zeit (standardmäßig 00:00) an. Um wieder in den Standby-Modus zu wechseln, drücken Sie die ON/OFF-Taste. Im Standby-Modus wird die Hintergrundbeleuchtung des Displays leicht gedimmt und die aktuelle Raumtemperatur wird auf dem Display angezeigt.







## 2. Auswahl des Arbeitsmodus

Das Gerät kann in zwei Modi arbeiten::

- Manuell 
- Programmierbar 



Drücken Sie die Taste  und wählen Sie mithilfe der Auf-/Ab-Tasten den gewünschten Modus. Das Symbol des ausgewählten Modus blinkt auf dem Heizgerät-Display. Betätigen Sie die „OK“-Taste, um die Auswahl zu bestätigen.



Der manuelle Modus basiert auf drei Programmen: Komfort-, Spar- und Frostschutzprogramm. Das Umschalten zwischen den Programmen erfolgt innerhalb des manuellen Modus mit den Auf-/Ab-Tasten.

Komfort- Programm		Beheizt den Raum entsprechend der eingestellten Temperatur. Um dieses Programm zu wählen, drücken Sie die Taste „Auf“ oder „Ab“, bis das Symbol  auf dem Display erscheint, und die Zeitachse auf folgende Weise angezeigt wird: 
Spar- Programm		Ermöglicht die Energieersparnis. Die Temperatur ist immer 3 °C niedriger als die im Komfortprogramm eingestellte. Nützlich in Situationen mit geringerem Bedarf an einer höheren Temperatur im Raum. Die Zeitachse in diesem Programm wird wie folgt angezeigt: 
Frostschutz- Programm		Sein Zweck ist es, die Mindesttemperatur (8 °C) im Raum aufrechtzuerhalten (diese Temperatur kann nicht eingestellt werden). Es ist standardmäßig auf den manuellen Modus eingestellt und wird nach dem Aufrufen dieses Modus automatisch aktiviert. Stoppt die Heizung, wenn die Raumtemperatur 8 °C erreicht. Die Zeitleiste wird wie folgt angezeigt: 

### 3. Programmierbarer Modus

In diesem Modus können Sie die Heizung so programmieren, dass sie zu ausgewählten Zeiten in einem der drei Programme arbeitet: Komfort-, Spar- oder Frostschutz-Programm.

**ACHTUNG:** Bevor Sie diesen Modus verwenden, müssen Sie die Gerätezeit auf den aktuellen Tag und die aktuelle Uhrzeit einstellen. Dies ist im programmierbaren Modus vorzunehmen, durch Drücken der Taste . Auf dem Display des Geräts blinkt die erste Ziffer. Durch Einstellen mit den Auf-/Ab-Tasten können Sie den Wochentag festlegen. Wenn der Tag, an dem wir das Heizgerät einstellen, Dienstag ist, wählen wir 2, für Mittwoch - 3 usw. Die Zuordnung des aktuellen Tags zur Ziffer am Display ist zu bestätigen mit der Taste . Dann blinken die zweite und dritte Ziffer der Uhrzeit. Verwenden Sie die Auf- und Ab-Tasten, um die aktuelle Stunde einzustellen. Die Auswahl wird bestätigt mit der Taste . Genauso werden die Minuten eingestellt.



1. Wenn Sie den Wochentag und die Uhrzeit bereits im Heizkörper eingestellt haben, können Sie mit der Programmierung des Heizkörpers nach Ihren Wünschen beginnen. Denken Sie daran, dass der programmierbare Modus eingeschaltet sein sollte. Anschließend zwei Mal die Taste  drücken. Auf dem Display beginnt die erste Ziffer zu blinken. Dies ist der zu programmierende Wochentag. Mit den Aufwärts- oder Abwärtstasten können Sie diesen im Bereich von 1-7 einstellen. Jede Zahl entspricht einem bestimmten Wochentag. Wenn wir unseren Heizkörper zuvor nach dem Schema 1-Montag, 2-Dienstag usw. eingestellt haben, programmieren wir ihn ähnlich. Drücken Sie die Taste  um den eingestellten Wochentag zu bestätigen.
2. Die ersten beiden Quadrate beginnen auf der Zeitleiste über den eingestellten Stunden zu blinken. Mit der OK-Taste können Sie das zu einem bestimmten Zeitpunkt zu startende Programm ändern. Die blinkenden Quadrate ändern sich, wenn die Programme geändert werden.
3. Stellen Sie nun mit den Auf-/Ab-Tasten und der 24-Stunden-Skala die gewünschte Betriebslänge für den gewählten Modus als Referenz ein. Wenn Sie das Programm in den folgenden Stunden ändern möchten, drücken Sie die OK-Taste.
4. Nachdem Sie alle Stunden für den Tag eingestellt haben, drücken Sie OK und warten Sie 10 Sekunden, um die Einstellungen zu speichern.
5. Befolgen Sie die obigen Schritte, um die restlichen Tage der Woche zu programmieren.

### 4. Temperatureinstellung

1. Um die Temperatur einzustellen, drücken Sie die Taste. Die Temperatur beginnt auf dem Display zu blinken.
2. Wählen Sie mit den Auf-/Ab-Tasten die gewünschte Temperatur aus.
3. Drücken Sie zur Bestätigung erneut die Taste. 



## 5. Kindersicherung

Im Normalbetrieb wird das Heizgerät automatisch gesperrt, wenn eine Minute lang keine Taste gedrückt wird.



1. Um das Gerät in den Standby-Modus zu schalten und die Funktion der Kindersperre zu aktivieren, reicht es aus, die Taste  gedrückt zu halten<sup>1</sup>.
2. Zum Entsperren, drücken Sie die  Taste 3 Sekunden lang. Die Heizung wird entsperrt, bleibt aber im Standby-Modus. Um diesen in Betrieb zu nehmen, drücken Sie .

## 6. Einstellung der Zeit bis zum Ausschalten des Heizgeräts

**ACHTUNG:** Betrifft nur den manuellen Modus.

Um die Zeit bis zum Ausschalten des Heizgeräts einzustellen, drücken Sie die Taste,  wenn die Ziffern der Uhrzeit "00" zu blinken beginnen, verwenden Sie die Taste Auf / Ab, um die Uhrzeit einzustellen, und bestätigen Sie durch Drücken der Taste . Anschließend beginnen die Minuten zu blinken. Stellen Sie die Minuten mithilfe der Tasten Auf / Ab ein. Um zu bestätigen, drücken Sie erneut die Taste . Nach Ablauf der eingestellten Zeit wird die Heizung abgeschaltet und das Heizgerät selbst geht in den Standby-Modus. Das Display zeigt die aktuelle Raumtemperatur an. Wenn die Raumtemperatur nach dem Neustart des Heizgeräts niedriger ist als die am Gerät eingestellte, wird die Heizung gestartet.



## 7. Offenes-Fenster-Funktion

1. Um die Offenes-Fenster-Funktion zu aktivieren, drücken und halten Sie die Taste  2 Sekunden lang gedrückt. Auf dem Display erscheint das Symbol des offenen Fensters.
2. Um die Offenes-Fenster-Funktion zu deaktivieren, drücken Sie erneut und halten Sie die Taste  2 Sekunden lang gedrückt. Das Symbol für das geöffnete Fenster verschwindet vom Displaybildschirm.
3. Wenn Sie in allen Heizprogrammen (Comfort und Economy) ein Fenster öffnen und die Temperatur innerhalb von 20 Minuten um 4 °C sinkt, stoppt das Gerät automatisch die Heizung und das Offenes-Fenster-Funktion-Symbol blinkt auf dem Bildschirm.  
Wenn Sie wieder mit dem Heizen beginnen möchten, müssen Sie zunächst das Gerät entsperren (wenn es gesperrt ist), und anschließend die Taste  5 Sekunden lang drücken, um den Betriebsmodus vor der Aktivierung der Offenes-Fenster-Funktion wiederherzustellen. Sie können auch das Heizgerät erneut einschalten.



## 8. Kopierfunktion

Während der Konfiguration des programmierbaren Modus durch die Einstellung der Tage und Uhrzeiten, an denen das Gerät nach dem ausgewählten Programm arbeiten soll, reicht es aus, die Taste  5 Sekunden lang zu halten, um das Programm vom Vortag des aktuell eingestellten Tages zu kopieren.

**Beispiel:** Beim Einstellen des Heizgeräts für Dienstag reicht es, die Taste  5 Sekunden lang gedrückt zu halten. Damit haben Sie das Heizprogramm für Dienstag eingestellt, dass bereits zuvor für Montag eingestellt wurde. Halten Sie nach dem Einschalten des Freitagsprogramms die Taste  gedrückt. Sie haben soeben das Donnerstagsprogramm auf Freitag kopiert usw.

# KONFIGURATION DER VERBINDUNG / WIFI-

1. Um die Heizung über WiFi zu betreiben, ist es notwendig, die Tuya Smart Anwendung auf Ihr Smartphone oder Tablet herunterzuladen. Scannen Sie dazu die nachstehenden QR-Codes oder suchen Sie in Google Play oder im Apple App Store nach „Tuya Smart“.



QR-Code für die Android-



QR-Code für die iOS-Anwendung

2. Laden Sie die App herunter und installieren Sie sie. Führen Sie dann die Anwendung aus. Wenn Sie kein Konto bei Tuya Smart haben, müssen Sie dieses erstellen, indem Sie auf **Erstellen eines neuen Kontos** klicken.

Wenn Sie bereits ein Konto besitzen, klicken **Ein vorhandenes Konto verwenden**. Geben Sie dann Ihre E-Mail-Adresse und ihr Passwort ein und klicken Sie auf **Einloggen**.

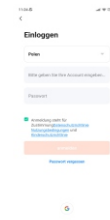
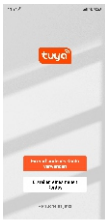

3. Bei einer Registrierung ermittelt das Gerät automatisch Ihr Land, Sie können dies aber bei Bedarf ändern. Geben Sie Ihre E-Mail-Adresse ein und klicken Sie auf die Taste **Verifizierungscode abrufen**.

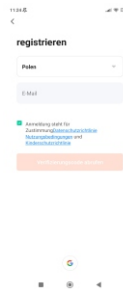

4. Ein Aktivierungslink wird an die angegebene E-Mail-Adresse gesendet. Geben Sie die erhaltene Nummer ein, um die Verifizierung abzuschließen, und erstellen Sie anschließend ein Passwort und klicken Sie auf **Fertigstellung**. Nach erfolgreicher Registrierung werden Sie automatisch bei der Anwendung angemeldet.

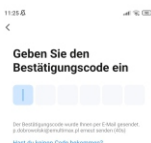

5. Um das Heizgerät zur Anwendung hinzufügen zu können, muss es im Wi-Fi-Verbindungsmodus laufen, was durch das Blinken des Wi-Fi-Symbols auf dem Display des Heizgeräts bestätigt wird. Wenn das Wi-Fi-Symbol nicht blinkt, starten Sie das Heizgerät und halten Sie die Taste  3 Sekunden lang gedrückt. Falls das nicht gelingt, versuchen Sie es bitte erneut! Das Wi-Fi-Symbol kann langsam oder schnell blinken. Es wird empfohlen, sich während des sog. schnellen Blinkens des Symbols mit dem Wi-Fi-Netzwerk zu verbinden. Wenn das Wi-Fi-Symbol nach dem Drücken der Taste  langsam blinkt, drücken Sie erneut und halten Sie die Taste  gedrückt

6. Nach der Registrierung werden Sie erfolgreich angemeldet. Um einen Heizkörper hinzuzufügen, drücken Sie Gerät hinzufügen oder die Taste „+“ die sich in der rechten oberen Ecke befindet. Auf dem Bildschirm Ihres Mobilgeräts werden möglicherweise Tipps angezeigt, um eine ordnungsgemäße Verbindung zu ermöglichen (2,4-GHz-Netzwerk auswahl, das korrekte Passwort muss eingegeben werden, Standort und Wi-Fi-Netzwerk müssen aktiviert sein). Wählen Sie den Gerätetyp aus (Kleingeräte -> Heizgerät (Wi-Fi)). Geben Sie dann das Passwort für Ihr Wi-Fi-Netzwerk ein.



**ACHTUNG!** Um das Heizgerät zur Anwendung hinzuzufügen, muss es im Wi-Fi-Standby-Modus laufen. Es stehen zwei Modi zur Auswahl: 1. Das Wi-Fi-Symbol auf dem Display blinkt langsam (AP Mode in der Anwendung oder blink slowly Modus), 2. Das Wi-Fi-Symbol blinkt schnell (EZ Mode in der Anwendung oder blink quickly Modus). Der Modus, in dem sich das Gerät am häufigsten mit der Anwendung verbindet, ist der EZ-Modus. Um den Bereitschaftsmodus zur Verbindung mit dem Wi-Fi-Netzwerk zu starten, drücken und halten Sie die Taste 3 Sekunden lang gedrückt. Wenn das Wi-Fi-Symbol auf dem Heizgerät-Display langsam blinkt und Sie eine Verbindung im EZ-Modus herstellen möchten, drücken und halten Sie erneut 3 Sekunden lang gedrückt - Taste . Wenn Sie den Standby-Modus auf Ihrem Gerät ändern, denken Sie auch daran, den Modus in der Anwendung zu ändern EZ Mode (das Wi-Fi-Symbol blinkt schnell - blink quickly), AP Mode (das Wi-Fi-Symbol blinkt langsam - blink slowly). Wenn Sie die Verbindung im AP Mode wählen, sollten Sie das Wi-Fi-Netzwerk wechseln (wählen Sie SmartLife-XXXX aus der Liste der verfügbaren Netzwerke für Ihr Gerät). Wählen Sie anschließend Confirm the indicator is blinking rapidly (für EZ Mode) oder Confirm the indicator is blinking slowly (für AP Mode) - klicken Sie Next.

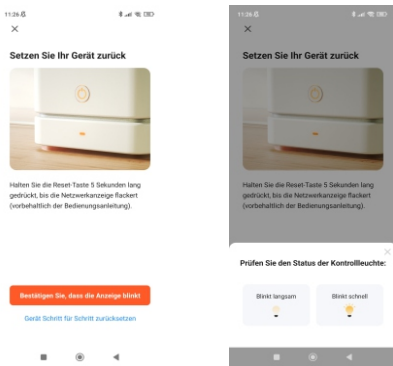

7. Nach der korrekten Konfiguration des Heizgeräts, hört das WiFi-Symbol auf dem Display des Heizgeräts auf zu blinken. Drücken Sie auf der rechten Seite des Bildschirms die blaue Taste mit dem weißen „Plus“. Die Anwendung bestätigt, dass das Heizgerät hinzugefügt wurde. Sie können dem Gerät jetzt einen Namen geben, es mit Familienmitgliedern teilen oder mit dem Heizen beginnen. Um weiter zu gehen, klicken Sie auf Beendet.

### Verwendung der Anwendung

Mithilfe der Anwendung können Sie mehrere Geräte steuern. Der Status Ihres Geräts wird in der Geräteliste angezeigt:

Aus - Das Gerät ist von der Stromversorgung getrennt oder außerhalb der Reichweite

Ausgeschaltet - Das Gerät befindet sich im Standby-Modus

Eingeschaltet - das Gerät läuft

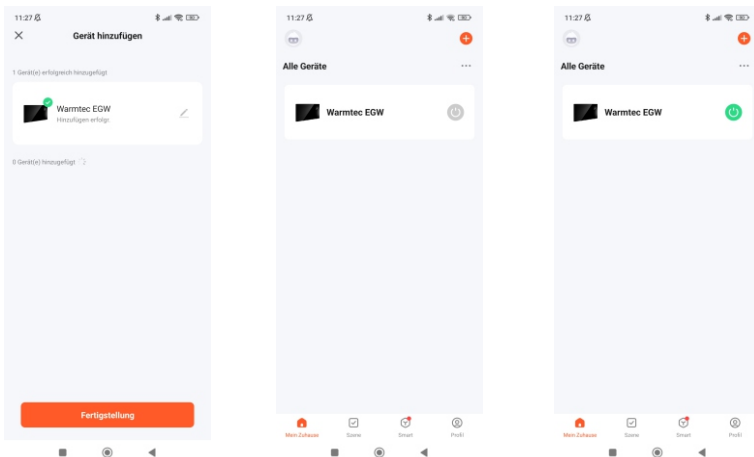

Wenn das Heizgerät online ist, wählen Sie Ihr Gerät aus, indem Sie auf seinen Namen klicken. Sie werden zur Bedieneroberfläche weitergeleitet.

**Hinweis:** Wenn die Heizung offline ist, kann sie nicht über die Anwendung gesteuert werden. Wenn wir das Gerät von der Stromversorgung trennen und dann wieder einschalten, kann es vorkommen, dass es zu Schwierigkeiten beim Verbinden der Anwendung mit dem Heizkörper kommt. Anschließend müssen Sie das Gerät erneut zur Anwendung hinzufügen (Wiederholung der Einrichtung der Wi-Fi-Verbindung ab Punkt 5, Seite 13 dieser Anleitung).

### Beschreibung der Schaltflächen und Symbole der Bedieneroberfläche des Heizgeräts

The image shows a mobile application interface for a heating system. The screen displays the current room temperature (29°C) and the set temperature (23°C). There are several control buttons: a power button at the bottom, a temperature adjustment slider with minus and plus buttons, and a program selection menu at the bottom. A legend explains the meaning of the colors used in the program selection menu.

**Name des aktuell ausgeführten Programms**

**Aktuelle Raumtemperatur**

**Senken der Temperatur**

**Zeitachse der eingestellten Heizprogramme**

**Bedeutung der Farben:**

- Komfort-Programm
- Spar-Programm
- Frostschutz-Programm

**Ein-/Ausschalten des Heizgeräts**

**Abschalten der Anzeige des Heizgeräts**

**Eingestellte Heiztemperatur**

**Erhöhen der Temperatur**

**Einstellen der Zeit bis zum Abschalten nur im manuellen Modus)**

**Programmauswahl (nur im manuellen Modus):**

- \*Comfort mode (Komfort-Programm)
- \*ECO mode (Spar-Programm)
- \*Anti-frost mode (Frostschutz-Programm)

**Auswahl des Modus:**

- \*Day program (manueller Modus)
- \*Weekly program (programmierbarer Modus)

## Konfiguration des programmierbaren Modus in der Anwendung

Um das Heizgerät nach bevorzugten Tagen und Zeiten zu programmieren, klicken Sie auf  in der Steueroberfläche des Heizgeräts und wählen Sie Weekly program (Programmierbarer Modus).

Wählen Sie anschließend den Wochentag, den Sie programmieren möchten: Mon bedeutet Montag, Tues - Dienstag, Wed - Mittwoch, Thur - Donnerstag, Fri - Freitag, Sat - Samstag, Sun - Sonntag. Klicken Sie nach Auswahl des Wochentags auf der linken Seite auf die Uhrzeit, ab der Sie das Programm einstellen möchten.

Durch Klicken auf start time legen Sie den Beginn des Programms fest, und end time ist das Ende des Programms. Die Auswahl der Stunden wird mit der Taste Confirm bestätigt.

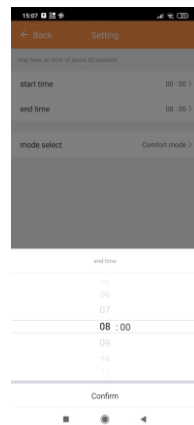
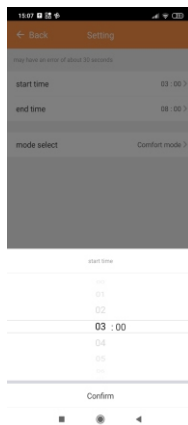

Mit einem Klick auf Modusauswahl wählen wir das Programm aus, das zu den zuvor eingestellten Zeiten eingeschaltet werden soll. Bestätigen Sie die Auswahl mit der **Done**-Taste.

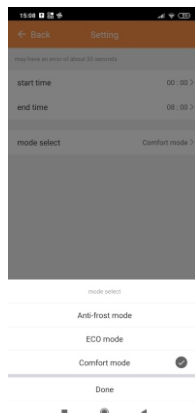

# TECHNISCHE DATEN

Modell:	EGW-1000	EGW-1500	EGW-2000
Heizleistung (kW):	1,0	1,5	2,0
Versorgung	~230 V / 50 Hz	~230 V / 50 Hz	~230 V / 50 Hz
IP Schutzart	IP24	IP24	IP24
Schutzklassen	I	I	I
Gewicht	6 kg	7,8 kg	9,2 kg
Maße (B / H / T) (mit Füßen)	52 x 47 x 7,5 cm 52 x 52 x 24 cm	65 x 47 x 7,5 cm 65 x 52 x 24 cm	78 x 47 x 7,5 cm 78 x 52 x 24 cm

Produktdaten und Informationen gemäß Richtlinie 2009/125/EG.

PL - Informationsanforderungen für elektrische Einzelraumheizgeräte.

Modellkennung:		EGW-1000	EGW-1500	EGW-2000
Wärmeleistung:				
Nennwärmeleistung	$P_{nom, kW}$	1,0	1,5	2,0
Mindestwärmeleistung (ca.)	$P_{min, kW}$	1,0	1,5	2,0
Maximale konstante Wärmeleistung	$P_{max, kW}$	1,0	1,5	2,0
Stromverbrauch für Eigenbedarf				
Bei Nennwärmeleistung	$e_{lmax, kW}$	N/D	N/D	N/D
Bei minimaler Heizleistung	$e_{lmin, kW}$	N/D	N/D	N/D
Im Standby-Modus	$e_{lSB, kW}$	0,00066	0,00066	0,00066
Art der Heizleistung/Raumtemperaturregelung	elektronische Raumtemperaturregelung mit Wochenschaltuhr			
Weitere Einstellmöglichkeiten	Raumtemperaturregelung mit Offenes-Fenster-Erkennung			
Adressdaten	WARMTEC Sp. z o.o. , Al. Jana Pawła II, 27 00-867 Warszawa			

# UMWELTSCHUTZ UND RECYCLING

## INFORMATION ÜBER ELEKTRO- UND ELEKTRONIK-ALTGERÄTE

Wir informieren Sie hiermit darüber, dass das Hauptziel der europäischen Verordnungen und des Gesetzes vom 11. September 2015 über Elektro- und Elektronik-Altgeräte darin besteht, die Menge des von Geräten erzeugten Abfalls zu reduzieren, ein angemessenes Maß an Sammlung, Verwertung und Recycling von Altgeräten sicherzustellen, sowie in der Sensibilisierung der Öffentlichkeit für die Umweltschädlichkeit in jeder Phase der Verwendung von Elektro- und Elektronikgeräten.

Daher sollte darauf hingewiesen werden, dass Haushalte eine Schlüsselrolle bei der Wiederverwendung und Verwertung, einschließlich des Recyclings von Altgeräten, spielen. Der Benutzer von Geräten, die für den Haushalt bestimmt sind, ist verpflichtet, diese nach Gebrauch einer Elektro- und Elektronik-Altgeräte-Sammelstelle zu übergeben. Es sollte jedoch daran erinnert werden, dass Produkte, die zur Gruppe der Elektro- oder Elektronikgeräte gehören, bei autorisierten Sammelstellen abgegeben werden sollten.

Sie können das gebrauchte Gerät an den Händler zurückgeben, bei dem Sie ein neues kaufen. Die Abholung erfolgt durch die Rückgewinnungsorganisation CCR REEWEED, mit der wir einen Vertrag zur Rücknahme von Altgeräten abgeschlossen haben.



**ACHTUNG! DAS GERÄT DARF NICHT IM HAUSMÜLL ENTSORGT WERDEN.**

Diese Kennzeichnung bedeutet, dass das Produkt EU-weit nicht mit dem Hausmüll entsorgt werden darf. Um möglichen Umwelt- oder Gesundheitsschäden vorzubeugen, recyceln Sie bitte das verbrauchte Produkt. Gemäß geltendem Recht müssen unbrauchbare Elektrogeräte getrennt an speziell dafür vorgesehenen Orten gesammelt werden, zwecks ihrer Behandlung und Wiederverwertung, gemäß den geltenden Umweltschutznormen (Dee 2002/96/CE).



# NOTATKI

.....

.....

.....

.....

.....

.....

.....

.....

.....

.....

.....

.....

.....

.....

.....

.....

.....

.....

.....

.....

.....

.....

# NOTATKI

A series of 20 horizontal dotted lines for taking notes.

# NOTATKI

.....

.....

.....

.....

.....

.....

.....

.....

.....

.....

.....

.....

.....

.....

.....

.....

.....

.....

.....

.....

.....

.....

.....

.....

.....

.....



[www.warmtec.pl](http://www.warmtec.pl)



WARMTEC Sp. z o.o.  
Al. Jana Pawła II 27  
00-867 Warszawa

---