

brother®

Komputerowa maszyna do szycia

KE20/KD40

INSTRUKCJA OBSŁUGI



Wskazówki bezpieczeństwa

Przy używaniu maszyny zawsze przestrzegać poniższych wskazówek.
Przed uruchomieniem dokładnie przeczytać wszystkie wskazówki.

UWAGA

W celu zmniejszenia niebezpieczeństwa porażenia prądem:

1. Kiedy maszyna jest wyłączona, nie zostawiać wtyczki w gniazdku. Po szyciu albo do czyszczenia wyjmować wtyczkę z gniazdka.

Ostrzeżenie

W celu zmniejszenia niebezpieczeństwa oparzeń, pożaru, porażenia prądem i obrażeń osób przestrzegać poniższych zaleceń:

1. Maszyna nie jest do zabawy. Jeśli dzieci używają maszyny lub znajdują się w pobliżu, zachować ostrożność.
2. Maszyny należy używać tylko do celów opisanych w tej instrukcji i tylko z oprzyrządowaniem zalecanym przez producenta i opisanym w tej instrukcji.
3. Nie używać maszyny, jeżeli przewód sieciowy lub wtyczka jest uszkodzona, występują zakłócenia pracy, maszyna spadła lub jest uszkodzona albo do maszyny dostała się woda. W tych przypadkach maszynę należy dostarczyć do punktu serwisowego, gdzie zostanie sprawdzona, naprawiona lub wyregulowana.
4. Otwory wentylacyjne muszą być drożne. Otwory wentylacyjne i pedał muszą być wolne od kurzu, ścinków i materiału.
5. Do otworu nie mogą wpadać ani być wtykane ciała obce.
6. Maszyny można używać tylko w pomieszczeniach zamkniętych, nie narażonych na działanie czynników zewnętrznych (atmosferycznych).
7. Przy włączonej maszynie nie można używać rozpylaczy do aerozoli ani naczyń z płynami żrącymi.
8. Przed wyjęciem przewodu przełączyć wyłącznik sieciowy na „0”, aby wyłączyć maszynę i wyłączyć przewody sieciowe z gniazdka.
9. Przy wyjmowaniu wtyczki z gniazdka trzymać mocno za wtyczkę, nie ciągnąć za przewód.
10. Trzymać palce z dala od części będących w ruchu. Szczególną ostrożność zachować w pobliżu igły.
11. Zawsze używać odpowiedniej płytki ścięgowej, gdyż w przeciwnym razie może dojść do złamania igły.
12. Nie używać zgiętych igieł.
13. Przy szyciu nie ciągnąć i nie przyciskać materiału, gdyż w przeciwnym razie może dojść do złamania igły.
14. Przed przystąpieniem do regulacji w pobliżu igły, np. do nawlekania, wymiany igły, nawlekania szpulki, wymiany stopki naciskowej itp. przełączyć wyłącznik sieciowy w pozycję „0”.
15. W celu zdjęcia pokrywy, smarowania lub regulacji opisanych w instrukcji obsługi wyjąć wtyczkę z gniazdka.
16. Maszyna do szycia nie jest przeznaczona do użycia przez dzieci oraz osoby niezdolne do tego, bez odpowiedniego nadzoru.
17. Należy uważać, aby małe dzieci nie używały maszyny jako zabawki.

INSTRUKCJĘ OBSŁUGI PRZECHOWYWAĆ W BEZPIECZNYM MIEJSCU.
Maszyna przeznaczona jest do użytku domowego.

SPIS TREŚCI

Wskazówki bezpieczeństwa.....	2
Budowa maszyny do szycia.....	8
Wyposażenie.....	8
Akcesoria w wyposażeniu standardowym.....	8
Wyposażenie dodatkowe.....	9
Pojemnik na akcesoria.....	9
Podstawowe podzespoły maszyny i ich obsługa.....	10
Podstawowe podzespoły maszyny.....	10
Obszar igły i stopki.....	12
Przyciski funkcyjne.....	13
Ekran obsługi.....	14
Trzpień szpulki.....	15
Instalacja trzpienia szpulki.....	16
Przygotowania.....	17
Włączanie / wyłączanie maszyny.....	17
Zasilanie maszyny.....	17
Włączanie maszyny.....	18
Wyłączanie maszyny.....	18
Rozrusznik nożny.....	18
Nawijanie / zakładanie szpulki.....	20
Nawijanie dolnej nici.....	20
Wymiana igły.....	32
Środki ostrożności w obchodzeniu się z igłą.....	32
Sprawdzanie igły.....	32
Wybór igły właściwej dla nici i rodzaju tkaniny.....	32
Wymiana igły.....	33
Użycie igły podwójnej.....	35
Wymiana stopki.....	36
Zakładanie i zdejmowanie uchwytu stopki.....	37
Mocowanie uchwytu stopki.....	37
Podstawy szycia.....	38
Szycie.....	38
Standardowy proces szycia.....	38
Wybór ściegu.....	39
Ustawienie szerokości i długości ściegu.....	39
Rozpoczęcie szycia.....	40
Wzmacnianie początku i końca ściegu.....	41
Regulacja naprężenia nici.....	42
Przydatne wskazówki podczas szycia.....	43
Szycie krzywych.....	43
Szycie grubych materiałów.....	43
Szycie cienkich materiałów.....	44
Szycie materiałów cylindrycznych lub dużych kawałków materiału.....	45
Szycie materiałów cylindrycznych.....	45

Ściegi użytkowe.....	45
Ściegi obrzucające.....	45
Szycie ściegów obrzucających przy zastosowaniu stopki „J”.....	47
Szycie ściegów obrzucających przy zastosowaniu stopki „G”.....	47
Ściegi podstawowe.....	48
Ścieg ślepy.....	48
Automatyczna dziurka.....	52
Wszywanie zamków błyskawicznych	57
Wszywanie zamka bocznego.....	59
Szycie materiałów elastycznych i taśmy.....	61
Szycie materiałów elastycznych.....	62
Przyszywanie aplikacji.....	65
Patchwork.....	66
Sztukowanie.....	66
Pikowanie.....	67
Wolne stębnowanie (haftowanie).....	69
Ściegi wzmocnione.....	70
Potrójny ścieg stretch.....	71
Ścieg ryglowy.....	71
Ściegi ozdobne.....	72
Ścieg ażurowy.....	74
Ścieg łukowy.....	74
Marszczenie.....	75
Ścieg muszelkowy.....	75
Czyszczenie i konserwacja.....	76
Czyszczenie obudowy maszyny.....	76
Usuwanie problemów.....	78
Komunikaty o błędach.....	80
Sygnalizacja dźwiękowa.....	81
Dodatek.....	81
KONSERWACJA.....	88
Czyszczenie maszyny.....	89
Czyszczenie chwytacza.....	89
Nieprawidłowe napięcie nici.....	91
Usuwanie materiału.....	92
Sprawdzanie stanu operacji.....	94

PRZECZYTAJ UWAŻNIE przed użyciem maszyny.

Budowa maszyny do szycia

Wypożyczenie

Akcesoria w wyposażeniu standardowym

Po otwarciu kartonu sprawdź, czy wszystkie poniższe akcesoria są kompletne. Jeżeli brakuje któregoś lub jest uszkodzony, zwróć się do partnera handlowego Brother.

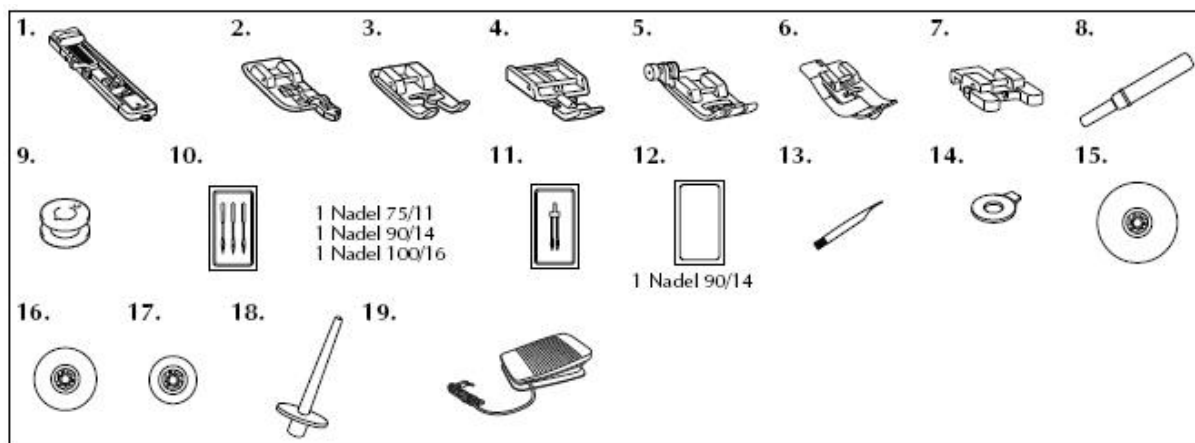

Wykaz akcesoriów na wyposażeniu maszyny:

Nr	Nazwa części	Numer katalogowy	Nr	Nazwa części	Numer katalogowy
1	stopka do dziurek „A”	XC3021-031	11.	igła podwójna	131096-121
2.	stopka overlokowa „G”	XC2691-033	12.	igła do dzianin (z kulką)	XD0360-021
3.	stopka „N”	XC3098-031	13.	szczoteczka do czyszczenia	X59476-051
4.	stopka do suwaków „I”	XD0810-031	14.	śrubokręt	XC1074-051
5.	stopka „J” (w maszynie)	X59370-021	15.	nasadka szpulki (duża)	130012-054
6.	stopka do ściegu ślepego „R”	XE2650-001	16.	nasadka szpulki (średnia) (w maszynie)	XE1372-001
7.	stopka do przyszywania guzików „M”	XE2137-001	17.	nasadka szpulki (mała)	130013-124
8.	przecinak	XF4967-001	18.	dodatkowy trzpień na szpulkę	XE2241-001
9.	szpulka (4) (jedna jest w maszynie)	SFB:XA5539-151	19.	rozrusznik nożny	XD0501-121
10.	komplet igieł	XC8834-021			

UWAGA

Dotyczy stopki „J”

W przypadku szycia grubych tkanin trudno przesuwających się (np. na początku szycia grubych tkanin) naciśnij czarny guzik z lewej strony stopki.



1) czarny guzik

Wyposażenie dodatkowe

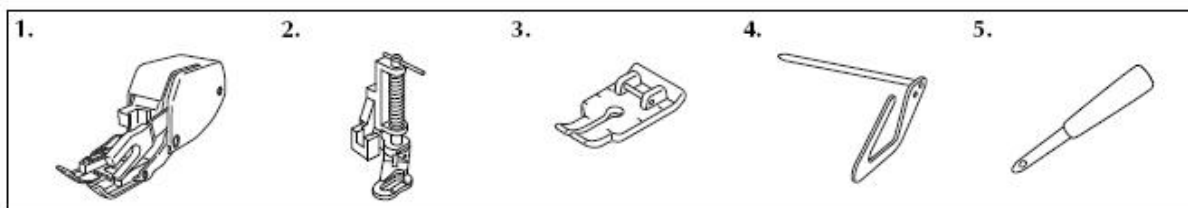

Wykaz akcesoriów opcjonalnych:

Nr	Nazwa części	Numer katalogowy	Nr	Nazwa części	Numer katalogowy
1.	Górny transport materiału	F033N: XG6623-001	4.	linijka	F016N: XC2215-052
2.	Stopka do quiltingu	F005N: XC1948-052	5.	dziurkacz	XZ5051-001
3.	Stopka do quiltingu ¼ cala	F001N: XC1944-052			

Pojemnik na akcesoria

Akcesoria znajdują się w pojemniku z przodu maszyny. Wsuń pojemnik w lewo w celu otwarcia.

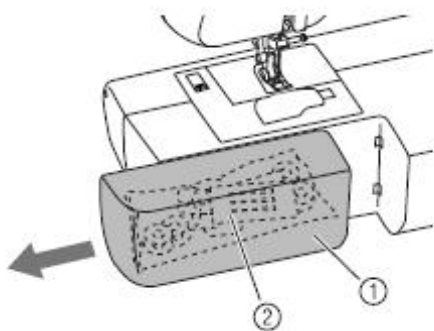

- 1) pojemnik na akcesoria
- 2) torebka na akcesoria

Podstawowe podzespoły maszyny i ich obsługa

Podstawowe podzespoły maszyny

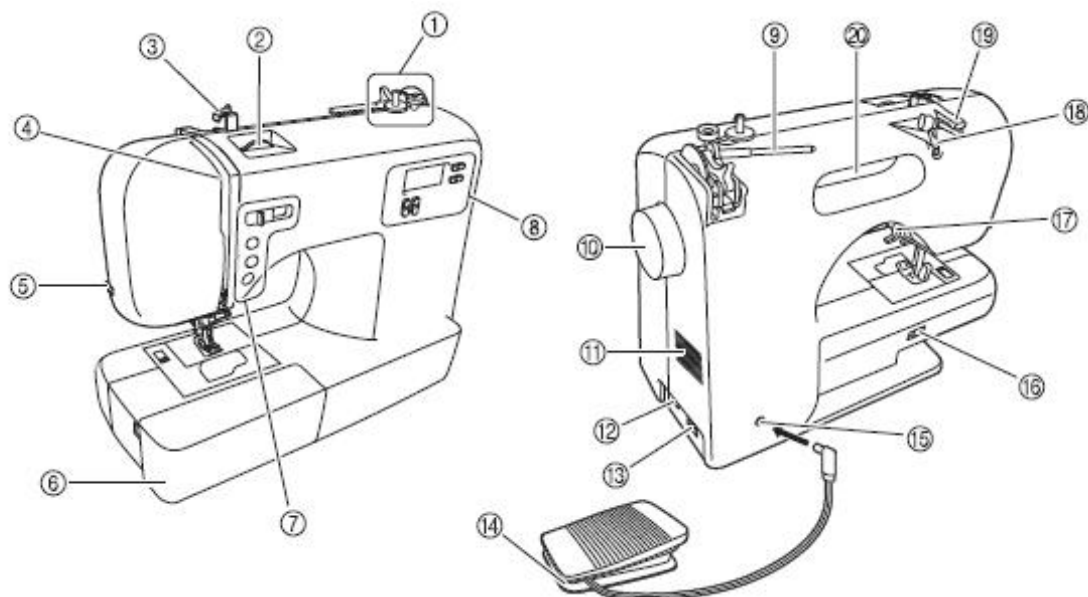

- (1) Mechanizm nawijania dolnej nici na szpulkę
- (2) Pokrętko naprężenia nici górnej
- (3) Prowadnik nici do nawijania
Przy nawijaniu dolnej nici poprowadź nitkę przez prowadnik nici i wokół krążka naprężenia
- (4) Dźwignia prowadnika nici
- (5) Obcinacz nici
Poprowadź nitkę przez obcinacz nici w celu obcięcia nitki.
- (6) Pojemnik na akcesoria
- (7) Przyciski funkcyjne
Przyciski funkcyjne różnią się w zależności od modelu maszyny.
- (8) Ekran obsługi
Przy pomocy ekranu możesz wybrać ścięgi oraz różne ustawienia ścięgów. Wygląd i umiejscowienie ekranu obsługi różni się w zależności od modelu maszyny.
- (9) Trzpień szpulki
Załóż szpulkę nici na trzpień.
- (10) Pokrętko
Obracanie koła w swoim kierunku (przeciwnie do ruchu wskazówek zegara) powoduje podnoszenie i opuszczanie igły.
- (11) Otwory wentylacyjne
Umożliwiają cyrkulację powietrza wokół silnika. W czasie użytkowania maszyny nie zakrywaj otworów wentylacyjnych.
- (12) Włącznik/wyłącznik maszyny / oświetlenia
- (13) Gniazdo sieciowe
Przed szyciem podłącz wtyczkę kabla sieciowego do wtyczki gniazdka w maszynie.
- (14) Rozrusznik nożny
Służy do sterowania prędkością szycia oraz do rozpoczynania i zatrzymywania szycia.
- (15) Gniazdo rozrusznika
Przed rozpoczęciem szycia podłącz rozrusznik do sieci przez włożenie wtyczki do gniazdka.
- (16) Dźwignia ustawienia transportera.
Zastosuj ten włącznik do opuszczenia dolnego transportera.
- (17) Dźwignia stopki
Do podnoszenia i opuszczania stopki.
- (18) Prowadnik nici
Do nawijania nici dolnej i nawlekania maszyny.
- (19) 16) Płytką prowadnika nici
- (20) Przy nawlekanii dolnej nici oraz igły w maszynie poprowadź nitkę pod tą płytką.
- (21)

Obszar igły i stopki

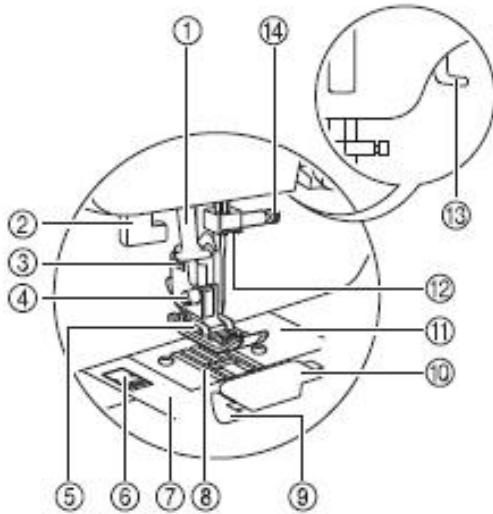

- 1) Dźwignia nawlekacza igły
Nawlec igłę za pomocą nawlekacza igły.
- 2) Dźwignia do dziurki guzika
Opuść dźwignię do szycia dziurki oraz do reglowania.
- 3) Uchwyt stopki
- 4) Śruba uchwytu stopki – do mocowania uchwytu stopki
- 5) Stopka
- 6) Uchwyt pokrywy płytki ściegowej

- 7) Pokrywa płytki ściegowej
Zdejmij pokrywę płytki ściegowej w celu wyczyszczenia bębna i chwytacza.
- 8) Ząbki transportu
Przesuwają tkaninę w kierunku szycia.
- 9) Automat dolnej nici (w modelach wyposażonych w tę funkcję)
Możesz rozpocząć szycie bez potrzeby wyciągania nici dolnej.
- 10) Pokrywa szpulki/bębna
Zdejmij pokrywę i załóż szpulkę w bębnie.
- 11) Płytki ściegowa
Oznaczenia na płytce ściegowej (linie) są pomocne podczas szycia prostego szwu.
- 12) Prowadnik nici igielnicy
Poprowadź nitkę górną przez prowadnik nici igielnicy.
- 13) Dźwignia stopki
- 14) Śrubka mocowania igły
Przykręć śrubkę mocowania igły w celu przykręcenia igły.

Przyciski funkcyjne

Za pomocą przycisków funkcyjnych możesz sterować różnymi podstawowymi funkcjami maszyny.

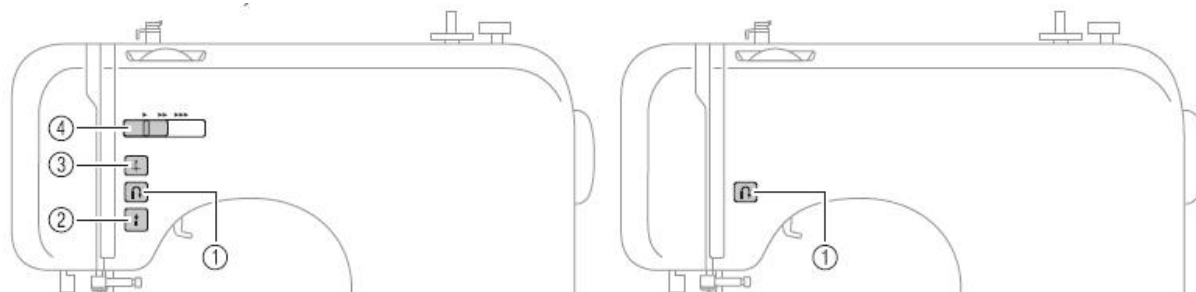

1) Przycisk „Szycie do tyłu / Przeszywanie”



Przyciski dostępne nie we wszystkich modelach

2) Przycisk „Start/Stop”

Naciśnij przycisk „Start/Stop”, aby rozpocząć lub zatrzymać proces szycia. Po zatrzymaniu maszyny igła znajduje się w najniższej pozycji. Wciśnij i trzymaj wciśnięty przycisk w celu szycia w małą prędkością.

3) Przycisk „Pozycja igły” (tylko w modelach z przyciskiem „Pozycja igły”)

Naciśnij ten przycisk, aby podnieść lub opuścić igłę.

4) Regulacja prędkości szycia (tylko w modelach z regulacją prędkości szycia)

Przesuń regulator prędkości szycia w prawo lub w lewo, aby ustawić właściwą prędkość szycia (w lewo, aby zmniejszyć prędkość szycia; w prawo- aby zwiększyć prędkość szycia).

Ekran obsługi

Ekran obsługi z przodu maszyny umożliwia wybór ściegów i obrazuje, jak wygląda wybrany ścieg.

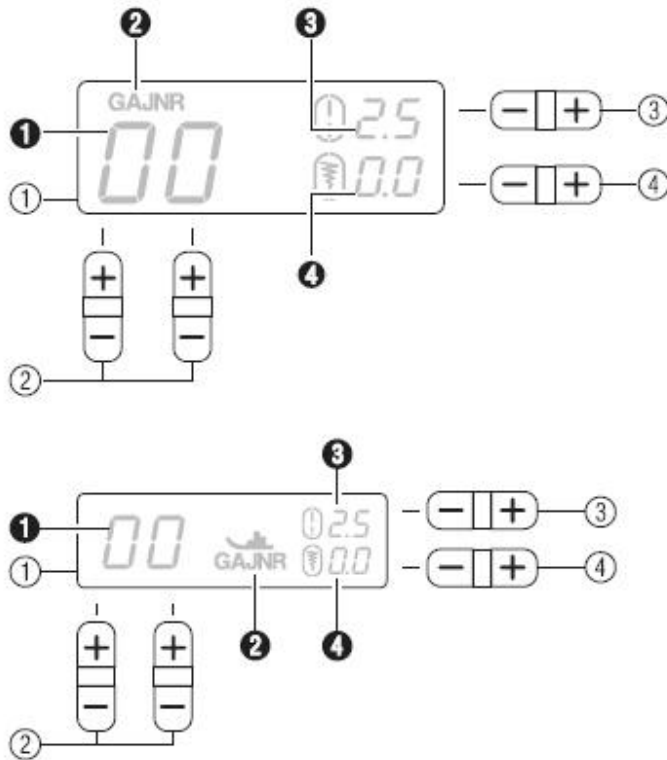

1) Wyświetlacz LCD (ciekłokrystaliczny)
Pokazuje numer wybranego ściegu (1), stopkę do zastosowania (2), gęstość ściegu (mm) (3) i szerokość ściegu (mm) (4).
Pozycja (2) wyświetlana przy stopce zależy od modelu.

2) Przyciski wyboru ściegu
Za pomocą tych przycisków wybierz numer ściegu. Szczegóły, patrz „Wybór ściegu”.

3) Przycisk gęstości ściegu
Naciśnij stronę „-” w celu ustawienia krótszego lub „+” w celu ustawienia dłuższego ściegu.

4) Przycisk szerokości ściegu
Naciśnij stronę „-” w celu zmniejszenia szerokości lub „+” w celu zwiększenia szerokości ściegu.

Trzpień szpulki

Za pomocą kciuka naciśnij na dźwignię trzpienia szpulki w celu podniesienia go (patrz rysunek).

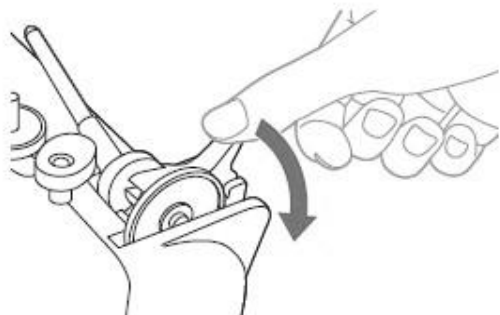

- Przechowywanie nasadki szpulki

Dostarczone z maszyną nasadki szpulki (mała, średnia, duża) możesz przechowywać założone na trzpień szpulki (patrz rysunek). Nałóż nasadkę szpulki okrągłą stroną w kierunku trzpienia szpulki.

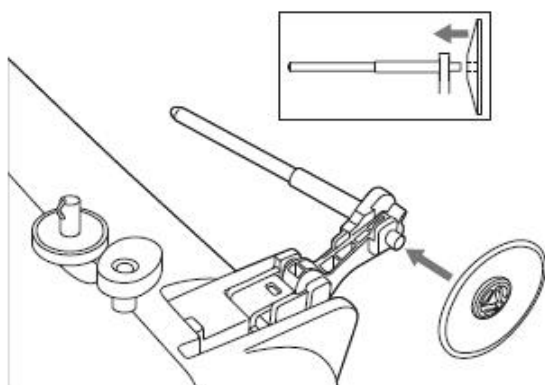

- Przechowywanie trzpienia szpulki

Po zakończeniu szycia ustaw trzpień szpulki w pozycji spoczynku. Zdejmij szpulkę z nićmi z trzpienia i opuść trzpień tak (patrz rysunek), aby znajdował się w pozycji spoczynku (po zatrzaśnięciu).

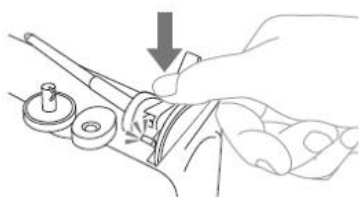
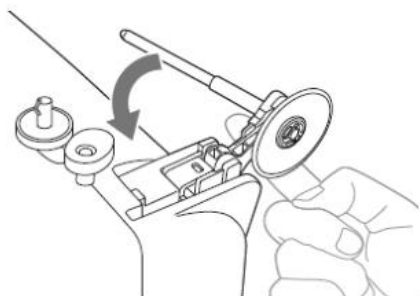

Instalacja trzpienia szpulki

1) Jeżeli trzpień szpulki został zdjęty z maszyny, wsuń widełki trzpienia szpulki w prowadnik w tyłu maszyny (patrz rysunek).

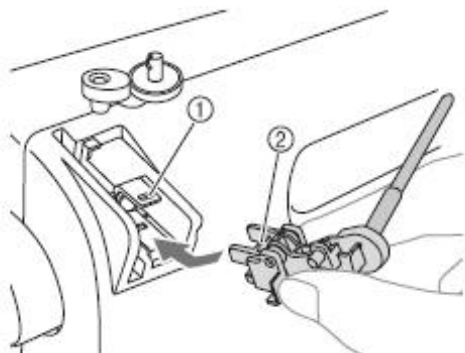

- 1) prowadnik
- 2) widełki

2) Wciśnij sztyft do dołu aż do zatrzaśnięcia.

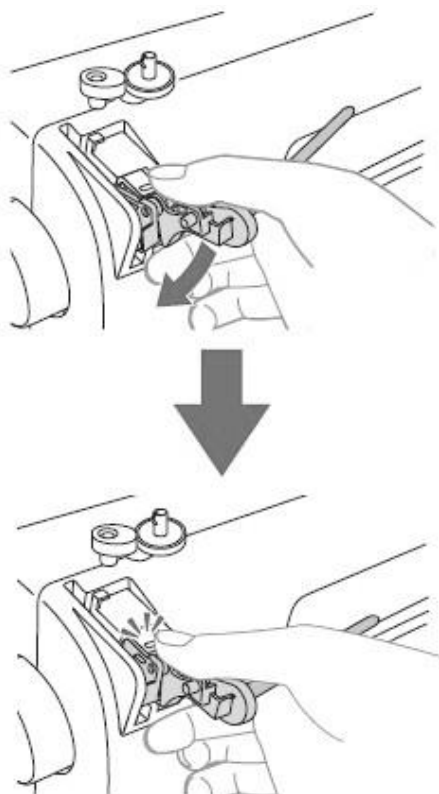

Przygotowania

Włączanie / wyłączanie maszyny

Zasilanie maszyny

UWAGA

- Gdy maszyna nie jest użytkowana lub pozostaje bez dozoru, należy ją wyłączyć głównym wyłącznikiem sieciowym i wyjąć wtyczkę z gniazda.

OSTRZEŻENIE

- Nie stosować do eksploatacji maszyny przedłużaczy lub rozgałęźników, gdyż grozi to niebezpieczeństwem pożaru lub porażenia prądem.
 - Wyciąganie wtyczki z gniazdka mokrymi rękami grozi porażeniem prądem.
 - Wyłączać maszynę przed wyciągnięciem wtyczki z sieci. Nigdy nie ciągnąć za kabel, gdyż grozi to porażeniem prądem na skutek uszkodzenia gniazda lub kabla.
 - Uważać, by kabel sieciowy nie był przecięty, uszkodzony, przerabiany lub skręcony, zapętłony czy rozciągany. Nie kłaść na kablu ciężkich przedmiotów, chronić go przed oddziaływaniem źródeł ciepła. Kabel może ulec uszkodzeniu, co grozi pożarem lub porażeniem prądem. Jeżeli kabel przyłączeniowy jest uszkodzony, zwrócić się do sprzedawcy lub serwisu.
 - Podczas czynności serwisowych, zdejmowania obudowy lub wymiany żarówki wyłączyć maszynę z prądu.
 - Jeżeli maszyna dłuższy czas nie jest używana, zawsze wyciągać wtyczkę z sieci. Nieprzestrzeganie tej zasady grozi pożarem.

Włączanie maszyny

Najpierw włóż wtyczkę do gniazdka, zanim włączysz maszynę.

1. Zwróć uwagę, aby maszyna była wyłączona (włącznik w pozycji „O”), a następnie włóż wtyczkę do gniazdka po prawej stronie maszyny.
2. Włóż wtyczkę sieciową do gniazdka sieciowego.

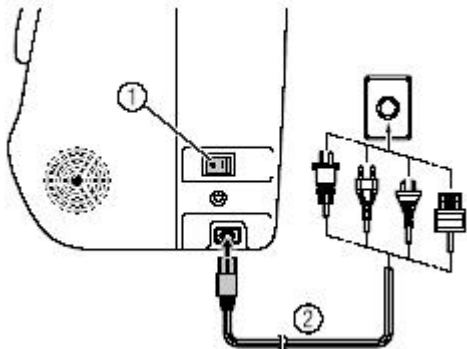

- ① Włącznik maszyny
- ② Kabel sieciowy

3. Wciśnij włącznik/wyłącznik maszyny po prawej stronie maszyny do pozycji „I”.



Po włączeniu maszyny zaświecą się lampki.

Rozrusznik nożny

Podłącz wtyczkę rozrusznika nożnego we właściwe gniazdo, znajdujące się z tyłu maszyny.

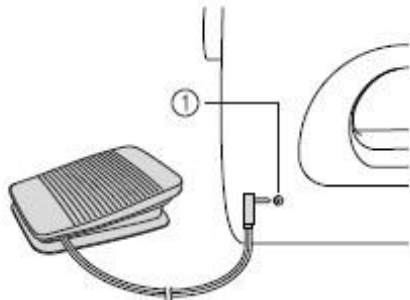

1) gniazdo dla rozrusznika nożnego

UWAGA

Po podłączeniu rozrusznika zwróć uwagę, aby maszyna była wyłączona. Unikniesz w ten sposób omyłkowego uruchomienia maszyny.

Wyłączanie maszyny

Po zakończeniu pracy maszyny wyłącz maszynę. Pamiętaj o wyłączeniu maszyny do transportu.

1. Upewnij się, że maszyna jest w stanie spoczynku.
2. Naciśnij przycisk włączania/wyłączania maszyny, znajdujący się po prawej stronie maszyny do pozycji „O”.



➤ Lampki zgasną po wyłączeniu maszyny

3. Wyjmij wtyczkę z gniazdka sieciowego.

Przy wyjmowaniu nie ciągnij za kabel.

4. Wyjmij kabel z gniazdka maszyny.

WSKAZÓWKA

- W przypadku braku prądu podczas pracy maszyny, wyłącz maszynę i wyjmij wtyczkę. Po powtórny włączeniu maszyny, otrzymasz niezbędne wskazówki niezbędne do bezproblemowego funkcjonowania maszyny.

Lekkie naciśnięcie rozrusznika nożnego powoduje uruchomienie maszyny z niewielką prędkością. Dalsze naciśnięcie rozrusznika powoduje zwiększenie prędkości szycia. Po zwolnieniu nacisku na rozrusznik maszyna zatrzymuje się.

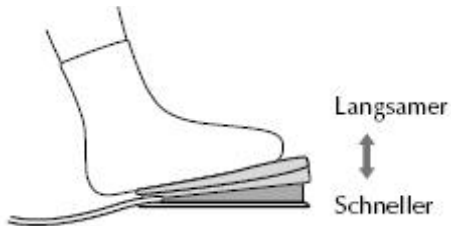

Langsamer – wolniej
Scheller - szybciej

Kiedy maszyna nie jest używana, zwróć uwagę, aby nie znajdowały się na rozruszniku żadne przedmioty.

UWAGA

Przy podłączonym rozruszniku nie jest możliwe uruchomienie maszyny za pomocą przycisku „Start/Stop” (dotyczy tylko modelu z przyciskiem „Start/Stop”).

Regulacja prędkości szycia (tylko w modelach z przyciskiem „Start/Stop”)

Przesuń regulator prędkości szycia w prawo lub w lewo, aby ustawić właściwą prędkość szycia (w lewo, aby zmniejszyć prędkość szycia; w prawo - aby zwiększyć prędkość szycia).

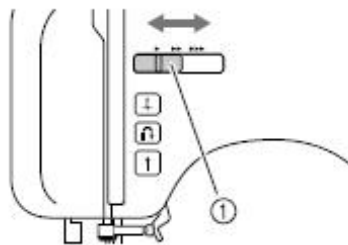

1) regulator prędkości szycia

Ustawienie regulacji prędkości oznacza maksymalną prędkość szycia, jaką możesz uzyskać przy użyciu rozrusznika nożnego.

Zmiana pozycji zatrzymania igły

1. Wyłącz maszynę.

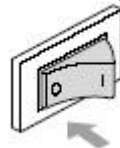

2. Trzymając wciśniętą stronę „-” lewego przycisku wyboru ściegu „+”, włącz maszynę, a następnie zwolnij przycisk.

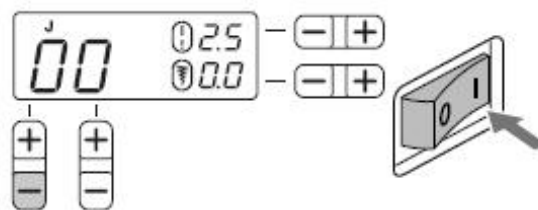

Igła zatrzyma się w podniesionej pozycji.

WSKAZÓWKA

Wykonaj w ten sposób powyższą czynność, aby przywrócić zatrzymanie igły w dolnej pozycji.

Nawijanie / zakładanie szpulki

Nawijanie dolnej nici

Nawiń nitkę na szpulkę.

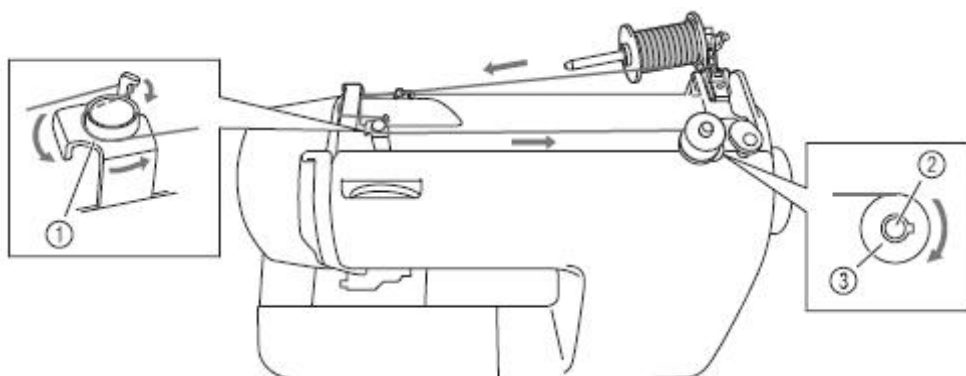

- 1) zaczep prowadnika nici do nawijania dolnej nici
- 2) wałek
- 3) szpulka

Uwagi dotyczące szpułek

Używaj do tej maszyny wyłącznie szpułek do niej przeznaczonych (numer art. SFB: XA5539-151). Stosowanie innych szpułek może uszkodzić maszynę lub prowadzić do obrażeń.

Jeżeli zastosujesz szpulki przeznaczone do innych modeli, maszyna może pracować nieprawidłowo.

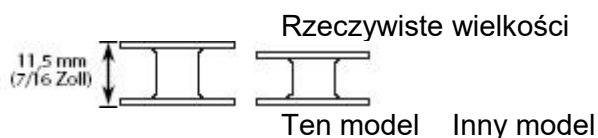

1. Kciukiem naciśnij na dźwignię trzpienia szpulki (patrz rysunek). Trzpień szpulki uniesie się do góry.
2. Zdejmij nasadkę szpulki.

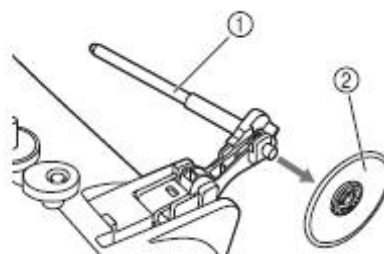
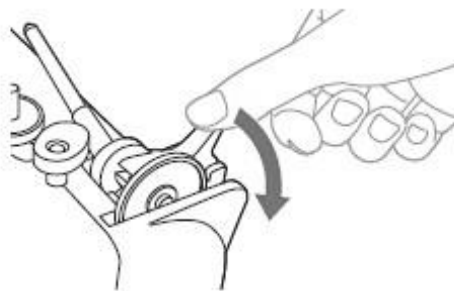

- 1) trzpień szpulki
- 2) nasadka szpulki

3. Załóż szpulkę nici na trzpień szpulki tak, aby nić rozwijała się od spodu do przodu
5. Trzymając nić prawą ręką, poprowadź ją pod prowadnikiem nici.

szpulki.

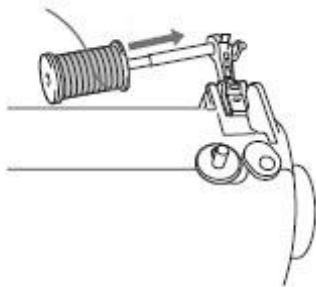

4. Załóż nasadkę na szpulkę.
Wsuń nasadkę okrągłą stroną w lewo
możliwie jak najbliżej w prawo (patrz
rysunek).

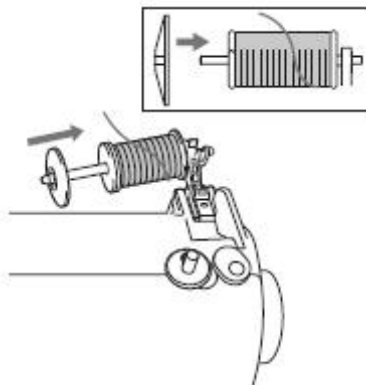

UWAGA

- Jeżeli szpulka nici lub nasadka szpulki zostanie niewłaściwie założona, nitka może się zaplątać wokół trzpienia szpulki lub złamać igła.
- Nasadki szpułek są dostępne w trzech rozmiarach, abyś mógł dostosować odpowiednią do szpulki z nićmi. Jeżeli zastosujesz zbyt małą nasadkę do szpulki, nitka może się wcinąć w rowki szpulki, a igła może się złamać.

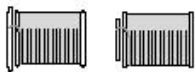

UWAGA

Przy użyciu takich nici jak nawinięte krzyżowo, pozostaw nieco miejsca między nasadką szpulki a szpulką.

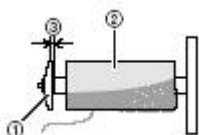

- (1) Nasadka szpulki (mała)
- (2) Nici nawinięte krzyżowo
- (3) Odstęp

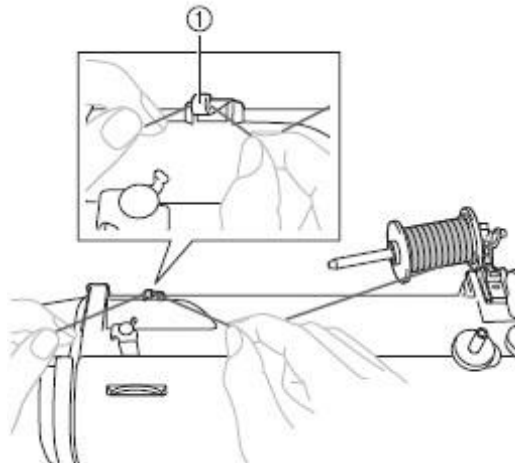

1) prowadnik nici

6. Trzymając nić prawą ręką, lewą ręką trzymaj napiętą nić podczas przeprowadzania jej przez nasadkę prowadnika nici.

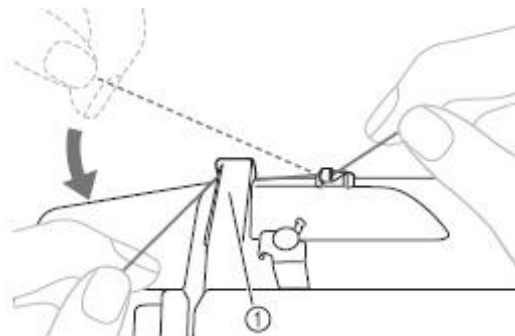

(1) płytki prowadnika nici

7. Wyciągnij nitkę w prawo, poprowadź ją pod zaczepami przy prowadniku nici do nawijania nici dolnej, następnie w kierunku przeciwnym do ruchu wskazówek zegara między płytki, a na koniec wyciągnij ją możliwie jak najdalej.

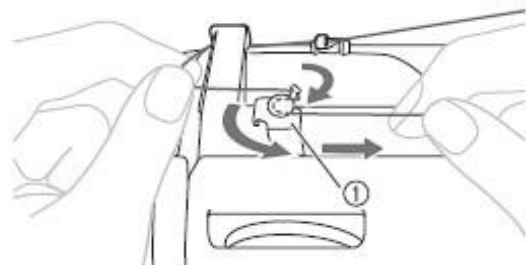

1) prowadnik nici do nawijania nici dolnej

Zwróć uwagę, aby nitka przebiegała pod tarczą naprężacza.

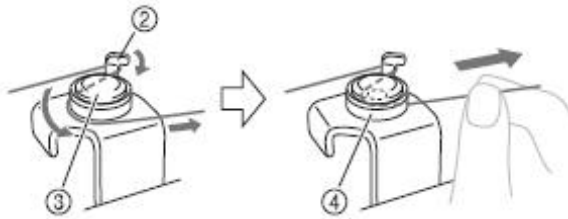

- 2) zaczep
- 3) tarcza naprężacza
- 4) możliwie jak najdalej wyciągnij

8. Załóż szpulkę na wałek nawijacza dolnej nici i przesunąć wałek w prawo, a następnie nawiń ją w kierunku przeciwnym do ruchu wskazówek zegara tak, aby sprężynka wałka wypełniła wyżłobienie w szpulce. Wyciągnij nitkę na co najmniej 7 do 10 cm.



- 1) sprężynka wałka
- 2) wyżłobienie
- 3) 7-10 cm

9. Włącz maszynę.

10. Trzymając mocno końcówkę nici, naciśnij lekko na rozrusznik nożny lub naciśnij przycisk „Start/Stop” (dot. tylko modeli z przyciskiem Start/Stop”), aby nawinąć nitkę kilka razy na szpulkę. Następnie zatrzymaj maszynę.

WSKAZÓWKA

- Jeżeli chcesz używać maszynę z rozrusznikiem nożnym, podłącz najpierw rozrusznik, a następnie włącz maszynę.
- Przy podłączonym rozruszniku nożnym nie jest możliwe rozpoczęcie pracy maszyny za pomocą przycisku „Start/Stop” (dot. tylko maszyn z przyciskiem „Start/Stop”).



11. Obetnij wystającą nitkę na szpulce.



12. Przesunąć regulator prędkości szycia w prawo, aby zwiększyć prędkość nawijania nici na szpulkę, w lewo – aby zmniejszyć prędkość (dot. tylko modeli maszyn z regulatorem prędkości szycia).

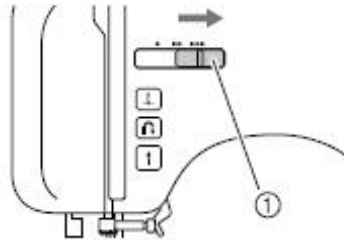

- 1) regulator prędkości szycia

13. W celu rozpoczęcia naciśnij rozrusznik nożny lub naciśnij przycisk „Start/Stop” (dot. tylko modeli z przyciskiem „Start/Stop”).

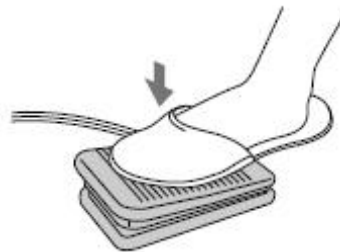

14. Jeżeli szpulka będzie pełna i zacznie się powoli obracać, zdejmij nogę z rozrusznika lub naciśnij przycisk „Start/Stop” (dot. tylko maszyn z przyciskiem „Start/Stop”).

15. Obetnij nitkę, przesunąć trzpień nawijacza w lewo, a następnie zdejmij szpulkę.

16. Przesunąć regulator prędkości szycia w lewo do pozycji wyjściowej (dot. tylko modeli maszyn z regulatorem prędkości szycia).

WSKAZÓWKA

- Jeśli maszyna została uruchomiona lub poruszona kołem zamachowym po nawijaniu nici na szpulkę, maszyna wyda dźwięk kliknięcia, nie jest to usterka maszyny.
- Igielnica nie porusza się, kiedy trzpień nawijacza przesunięty jest w prawo.

UWAGA

Używaj tylko szpulek prawidłowo nawiniętych nićmi, w innym przypadku może dojść do złamania igły lub nieprawidłowego naprężenia nici.

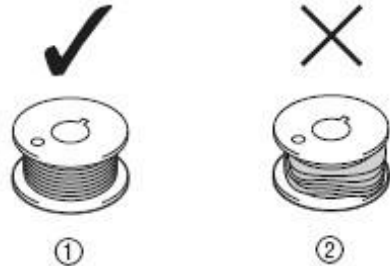

- 1) właściwie nawinięta
- 2) niewłaściwie nawinięta szpulka

- Dotyczy modeli wyposażonych w szybki system szpulowania

1. Załóż szpulkę na trzpień nawijacza, aby sprężynka znalazła się w nacięciu szpulki.

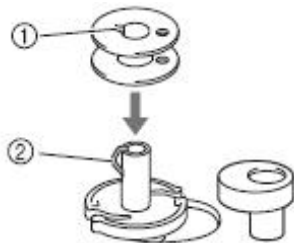

- 1) nacięcie w szpulce
- 2) sprężynka trzpienia nawijacza

2. Przesuń trzpień ze szpulką w prawo.

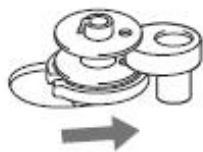

3. Wykonaj kroki od 1 do 7 opisany w rozdziale „Nawijanie nici dolnej na szpulkę”. Przewlecź nić przez tarczę naprężacza.

4. Zabezpiecz lewą ręką nić wokół tarczy naprężacza, prawą ręką owiń na szpulkę nić zgodnie z ruchem wskazówek zegara 5 lub 6 razy.

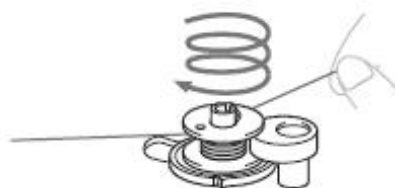

5. Wyciągnij nitkę w prawo i poprowadź ją przez szczelinę płytki nawijacza.

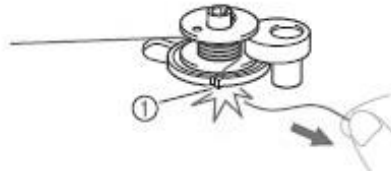

- 1) szczelina płytki nawijacza (z zintegrowanym obcinaczem nici)

Nitka zostanie obcięta.

6. Przesuń regulator prędkości szycia w prawo (aby przyspieszyć nawijanie), (dot. Modeli wyposażonych w regulator prędkości szycia).

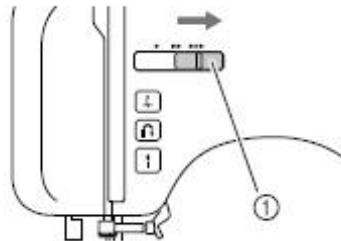

- 1) regulator prędkości szycia

7. Włącz maszynę.

8. Naciśnij na rozrusznik nożny lub wciśnij przycisk „Start/Stop” (dot. Modeli z przyciskiem „Start/Stop”).

WSKAZÓWKA

- Jeżeli maszyna ma być obsługiwana za pomocą rozrusznika nożnego, podłącz go przed włączeniem maszyny.
- Jeżeli rozrusznik nożny jest podłączony, przycisk „Start/Stop” nie działa (dot. modeli z przyciskiem „Start/Stop”).

9. Kiedy szpulka zaczyna się wolniej kręcić, zdejmij nogę z rozrusznika lub naciśnij przycisk „Start/Stop” (dot. modeli z przyciskiem „Start/Stop”).

10. Obetnij nitkę, przesuń trzpień nawijacza w lewo, a następnie zdejmij szpulkę.

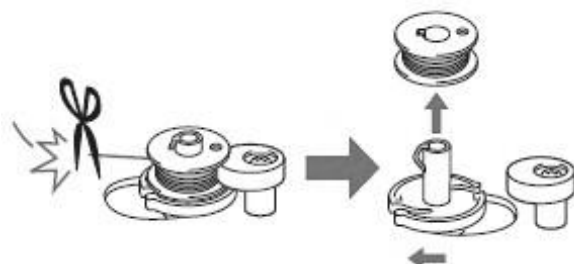

11. Przesuń regulator prędkości szycia do pozycji wyjściowej (w modelach wyposażonych w regulator prędkości szycia).

UWAGA

Używaj tylko szpulek prawidłowo nawiniętych nićmi, w innym przypadku może dojść do złamania igły lub nieprawidłowego naprężenia nici.

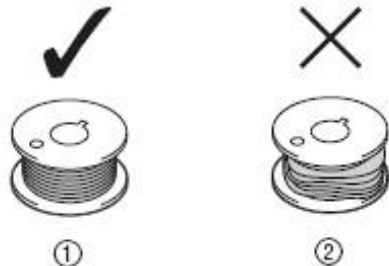

- 1) właściwie nawinięta
- 2) niewłaściwie nawinięta szpulka

WSKAZÓWKA

- Jeśli maszyna została uruchomiona lub poruszona kołem zamachowym po nawijaniu nici na szpulkę, maszyna wyda dźwięk kliknięcia, nie jest to usterka maszyny.
- Igielnica nie porusza się, kiedy trzpień nawijacza przesunięty jest w prawo.

Zakładanie szpulki z nitką dolną
Założ nawiniętą szpulkę.

UWAGA

Używaj tylko szpulek prawidłowo nawiniętych nićmi, w innym przypadku może dojść do złamania igły lub nieprawidłowego naprężenia nici.

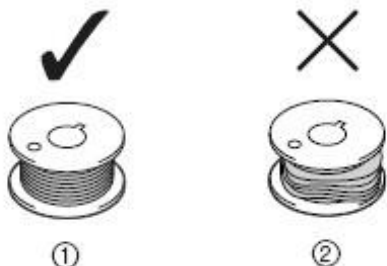

- 1) właściwie nawinięta
- 2) niewłaściwie nawinięta szpulka

4. Umieść szpulkę w koszyku tak, aby kierunek odwijania nici był w lewo (patrz rysunek).

Jeżeli zastosujesz szpulki przeznaczone do innych modeli, maszyna może pracować nieprawidłowo.

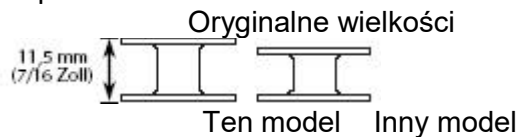

UWAGA

Upewnij się, że maszyna jest wyłączona w trakcie nawlekania, w przeciwnym razie przypadkowe naciśnięcie rozrusznika nożnego spowoduje uruchomienie maszyny, co może spowodować obrażenia użytkownika.

WSKAZÓWKA

Przebieg nici dolnej jest oznaczony na pokrywie płytki ścięgowej. Zwróć uwagę, aby prowadzenie nici było zgodne z oznaczeniem.



1. Podnieś igłę do najwyższej pozycji, kręcąc do siebie kołem zamachowym lub naciskając przycisk pozycji igły (dot. modeli z przyciskiem pozycji igły), a następnie podnieś stopkę.
2. Wyłącz maszynę.

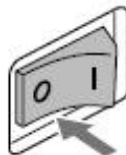

3. Przesuń w prawo przycisk pokrywy szpulki i zdejmij pokrywę.

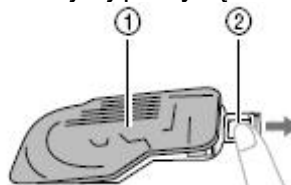

- 1) pokrywa
- 2) przesunąć przycisk

6. Założ pokrywę szpulki w taki sposób, aby lewy róg wsunął się w szczelinę (patrz strzałka 1), a następnie delikatnie dociśnij prawą krawędź płytki (2) aż usłyszysz kliknięcie.

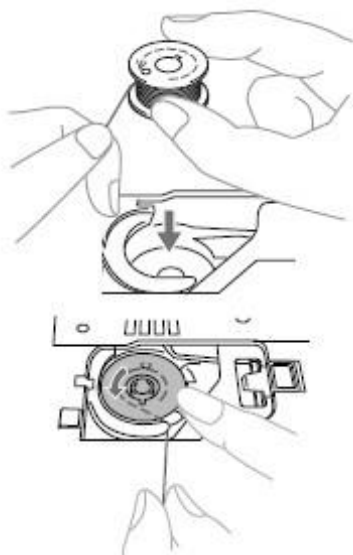

UWAGA

Upewnij się, że szpulka jest prawidłowo dociśnięta, założona właściwie i że rozwija się we właściwym kierunku. W przeciwnym razie nić może się zerwać, złamać igła lub naprężenie nici może być nieprawidłowe.

5. Trzymając koniec nitki, wciśnij palcem w dół szpulkę i poprowadź nitkę przez szczelinę (patrz rysunek).

Upewnij się, że nić została prawidłowo przeprowadzona przez sprężynkę naprężającą w koszyku szpulki. Jeśli sprężynka nie jest nawleczona, nawlecz ją ponownie.

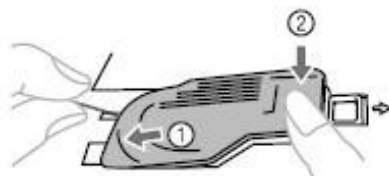
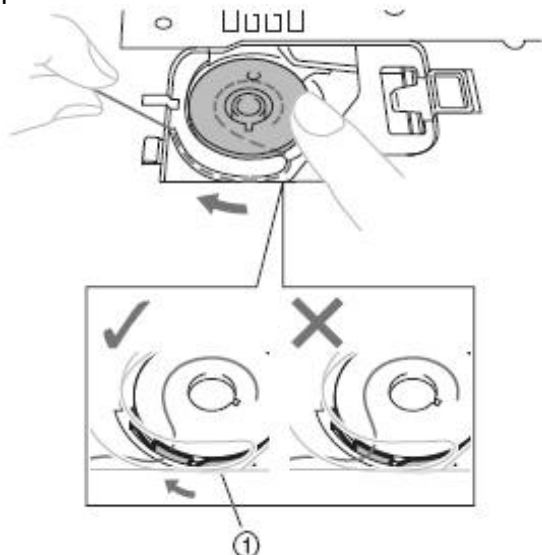

Dla modeli wyposażonych w system szybkiego nawijania nici dolnej

WSKAZÓWKA

Przebieg nici dolnej jest oznaczony na pokrywie płytki ścięgowej. Zwróć uwagę, aby prowadzenie nici było zgodne z oznaczeniem.

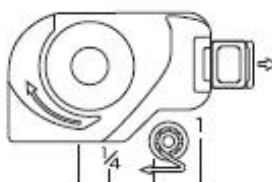

1. Podnieś igłę do najwyższej pozycji, kręcąc w swoim kierunku kołem zamachowym lub naciskając przycisk  pozycjonowania igły (dostępny w wybranych modelach), a następnie podnieś stopkę.
2. Wyłącz maszynę.



3. Przesuń w prawo przycisk pokrywy szpulki i otwórz pokrywę.

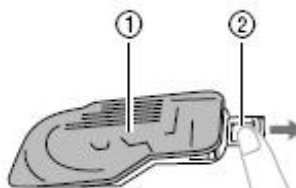

- 1) pokrywa
- 2) przesunąć przycisk

4. Umieść szpulkę w bębnie prawą ręką tak, aby koniec nici skierować w lewo, wyciągnij nitkę lewą ręką, przeciągnij pod prowadnikiem przez szczelinę.

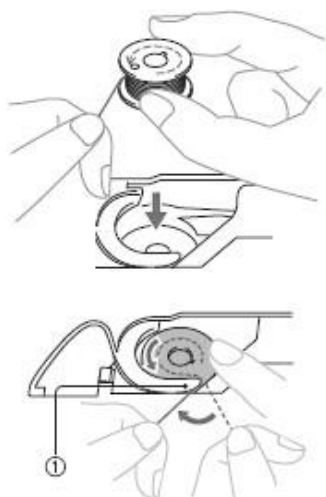

UWAGA

Upewnij się, że szpulka jest prawidłowo dociśnięta, założona właściwie i że rozwija się we właściwym kierunku. W przeciwnym razie nić może się zerwać, złamać igła lub naprężenie nici może być nieprawidłowe.

5. Trzymając lekko szpulkę prawą ręką (patrz rysunek), poprowadź nitkę przez szczelinę (1 i 2). Wyciągnij następnie nitkę w kierunku obcinacza (3).

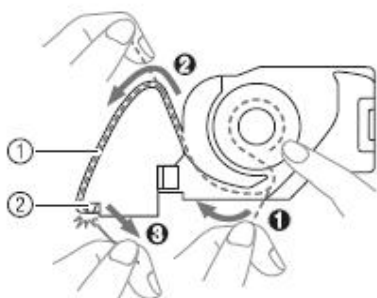

- 1) szczelina
- 2) obcinacz nici

WSKAZÓWKA

Upewnij się, że nić została prawidłowo przeprowadzona przez sprężynkę naprężającą bębienka. Jeżeli sprężynka nie jest nawleczona, nawlecz ponownie.

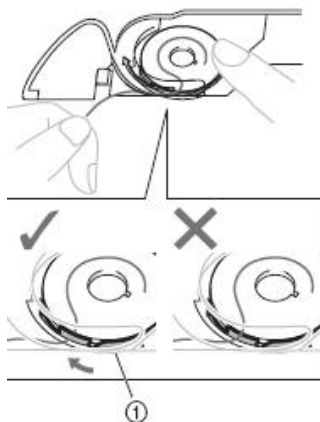

- 1) sprężynka

6. Załóż pokrywę szpulki w taki sposób, aby lewy róg wsunął się w szczelinę (patrz strzałka 1), a następnie delikatnie dociśnij prawą krawędź pokrywy (2) aż usłyszysz kliknięcie.

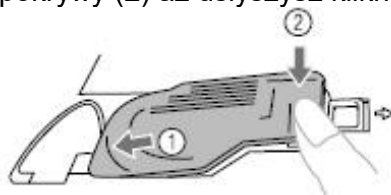

WSKAZÓWKA

Możesz zacząć szycie bez wyciągania nici dolnej. Jeżeli jednak chcesz ją wyciągnąć na zewnątrz przed rozpoczęciem szycia, wykonaj to według wskazówek opisanych w „Wyciąganie nici dolnej”.

Nawlekanie górnej nici

UWAGA

Podczas nawlekania nici górnej postępuj uważnie zgodnie ze wskazówkami. Jeżeli nić górna jest nawleczona nieprawidłowo, może się zaplątać lub doprowadzić do wykrzywienia lub złamania igły.

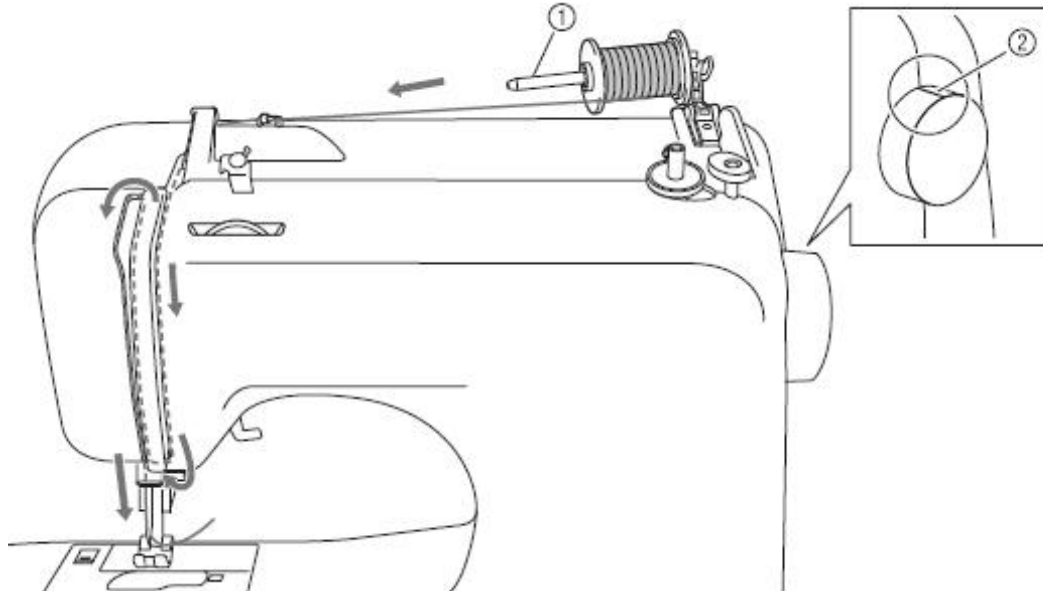

- 1) trzpień szpulki
- 2) oznaczenia na pokrętle

1. Włącz maszynę.



2. Podnieś stopkę za pomocą dźwigni podnoszenia stopki.

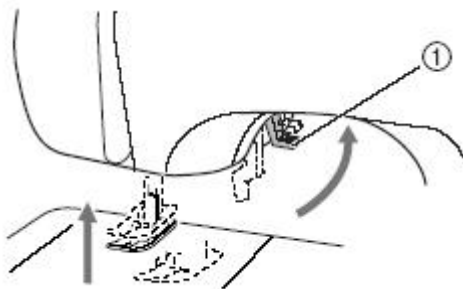

- 1) dźwignia podnoszenia stopki

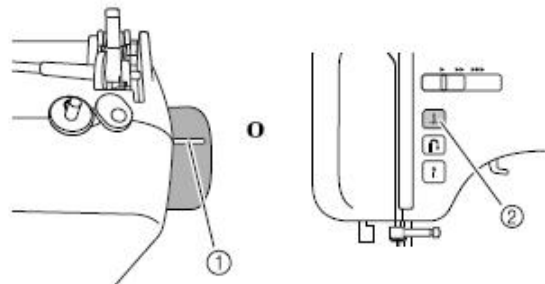

- (1) oznaczenie na kole zamachowym
- (2) przycisk pozycji igły

Jeśli igła nie jest podniesiona do najwyższej pozycji, maszyna może nie zostać prawidłowo nawleczona. Przed nawlekaniami nici górnej, upewnij się, że oznaczenie na kole zamachowym znajduje się na górze.

WSKAZÓWKA

Górna nitka może być nawleczona tylko przy podniesionej stopce.

3. Podnieś igłę do najwyższej pozycji, kręcąc w swoim kierunku kołem zamachowym (oznaczenie na kole zamachowym ma być u góry) lub naciskając przycisk  pozycji igły (przycisk dostępny w wybranych modelach), a następnie podnieś stopkę.

4. Wyciągnij trzpień na nić jak najwyżej, a następnie załóż na niego szpulkę nici.



UWAGA

Jeżeli szpulka zostanie źle założona, nić może plątać się wokół trzpienia.

5. Zdejmij nasadkę szpulki.

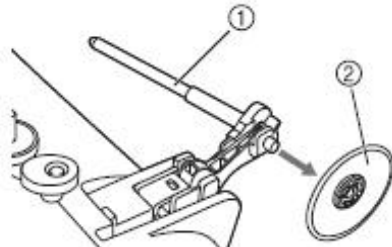

- 1) trzpień szpulki
- 2) nasadka szpulki

6. Załóż szpulkę na trzpień.

Nasuń szpulkę na trzpień horyzontalnie tak, aby nitka odwijiała się od dołu w swoim kierunku.

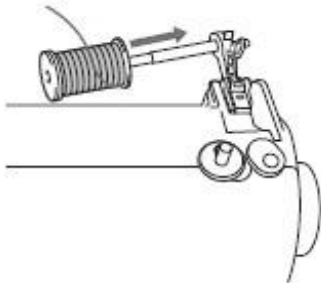

UWAGA

Jeżeli szpulka lub nasadka zostaną nieprawidłowo założone, nić może się plątać wokół trzpienia lub igła może się złamać.

7. Załóż nasadkę na szpulkę.

Wsuń nasadkę okrągłą stroną w lewo możliwie jak najbliżej w prawo (patrz rysunek).

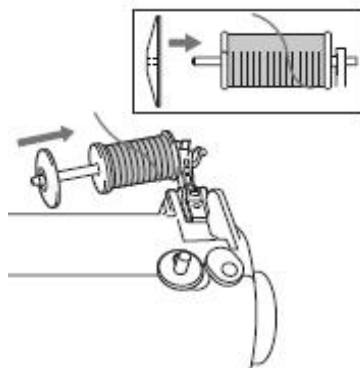

- Jeżeli stosujesz nitkę, która szybko odwijia się, np. transparentna nić nylonowa lub nitka metaliczna, załóż na nią siatkę, zanim umieścisz ją na trzpieniu szpulki. Jeżeli siatka jest za długa, złóż ją do rozmiaru szpulki.

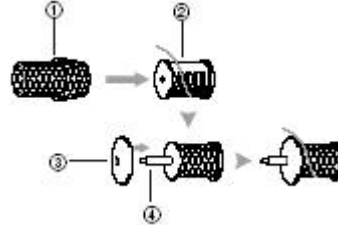

1. siatka szpulki
2. szpulka nici
3. nasadka szpulki
4. trzpień szpulki

8. Trzymając nitkę prawą ręką, pociągnij ją lewą ręką i poprowadź pod przewodnikiem nici.

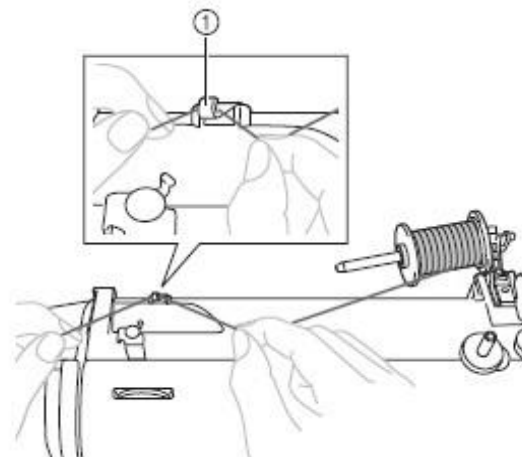

9. Poprowadź nitkę od tyłu do przodu pod przewodnikiem nici. Trzymając naprężoną nitkę prawą ręką, lewą ręką poprowadź ją następnie pod tarczą przewodnika nici.

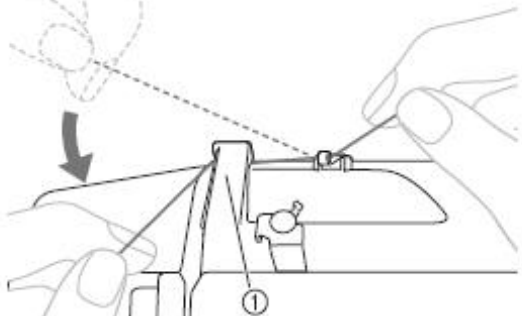

- 1) przewodnik nici

10. Poprowadź nitkę zgodnie z rysunkiem.

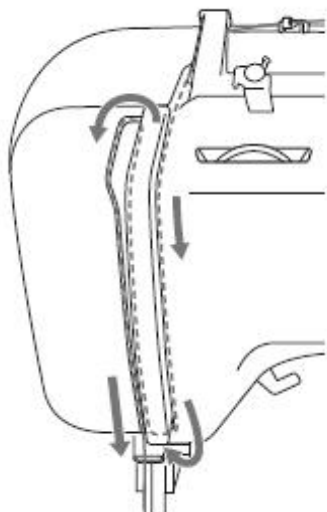

11. Przewlec nitkę przez dźwignię z prawej strony na lewą.

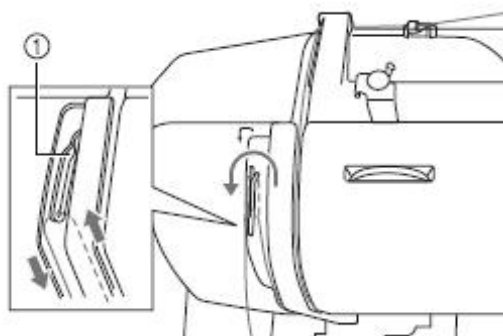

1) dźwignia

WSKAZÓWKA

- Jeżeli igła jest opuszczona, nie nawleczesz dźwigni. Zwróć więc uwagę, aby nacisnąć przycisk pozycji igły, aby podnieść igłę, zanim nawleczesz dźwignię.

12. Przeprowadzić nić przez prowadnicę igielnicy.

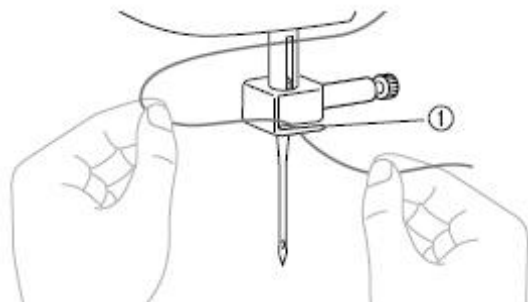

 Prowadnica igielnicy

13. Wyłącz maszynę.

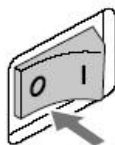

UWAGA

Pamiętaj, aby wyłączyć maszynę, jeżeli chcesz nawlec nić górną bez użycia nawlekcza igły (dot. tylko modeli z nawlekcza igły). Jeżeli omyłkowo naciśniesz na rozrusznik nożny, maszyna rozpocznie szyć, może dojść wtedy do obrażeń.

14. Przeciągnij nitkę z przodu do tyłu przez oczko igły i wyciągnij nitkę ok. 5 cm.

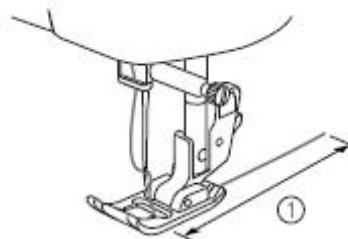

① 5 cm (2 Zoll)

- Nawlekanie igły przy pomocy nawlekcza igły (dot. modeli wyposażonych w nawlekcza igły)

UWAGA

- Nawlekcza igieł można stosować jedynie do igieł półpłaskich o rozmiarze od 75/11 do 100/16. Do stosowania specjalnych nici, np. transparentnych, nylonowych lub metalicznych nie używaj nawlekcza igły.
- Nici o grubości 130/120 lub grubsze nie mogą być nawlekane w oczko igły za pomocą nawlekcza.
- Nie używaj nawlekcza dla igieł specjalistycznych (np. podwójna igła, igła ze skrzydełkami).
- Upewnij się, że maszyna jest wyłączona podczas nawlekania.

1. Wykonaj punkty od 1 do 13 z rozdziału „Nawlekanie nici górnej”.
2. Opuść stopkę.
3. Zaczep nitkę w przewodniku podczas opuszczania nawlekcza nici.

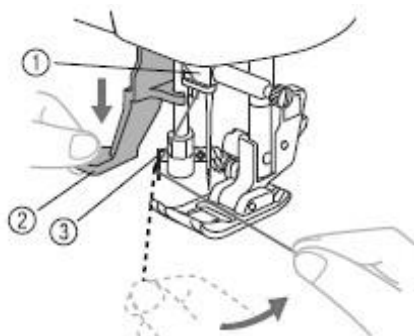

- 1) uchwyt igły
- 2) dźwignia nawlekacza igły
- 3) prowadnik

4. Opuść dźwignię nawlekacza igły.



5. Zaczep nitkę na haczyku (patrz rysunek).

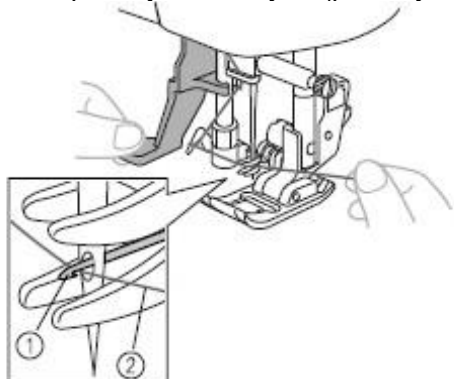

- 1) haczyk
- 2) nitka

6. Trzymając lekko nitkę zwolnij dźwignię nawlekacza igły. Haczyk wprowadzi nitkę przez oczko igły.

7. Wyjmij pętelkę przewleczoną przez oczko igły do tyłu maszyny.

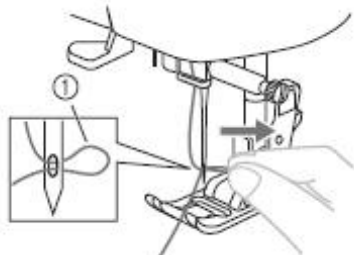

1) pętelka nici

8. Podnieś dźwignię stopki.

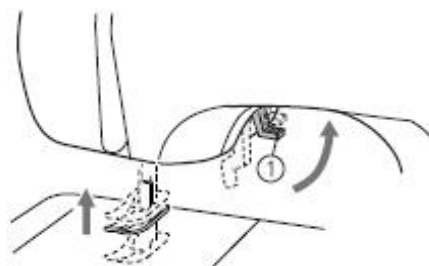

- 1) dźwignia stopki

9. Przewlec koniec nitki przez dziurkę stopki i wyciągnij ją na ok. 5 cm.

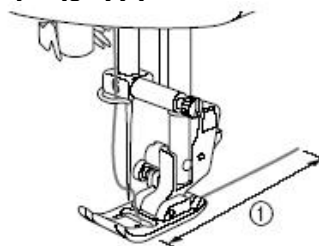

Wyciąganie nici dolnej

1. Delikatnie przytrzymaj koniec nici górnej.

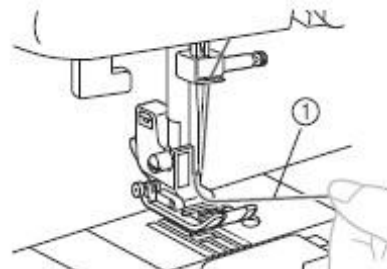

- 1) nić górna

2. Trzymając koniec nici górnej, podnieś igłę przez pełny obrót kołem zamachowym (do siebie), aby oznaczenie na kole było u góry lub wciśnij przycisk  pozycjonowania igły Jeden lub dwa razy (dot. tylko modeli wyposażonych w ten przycisk).

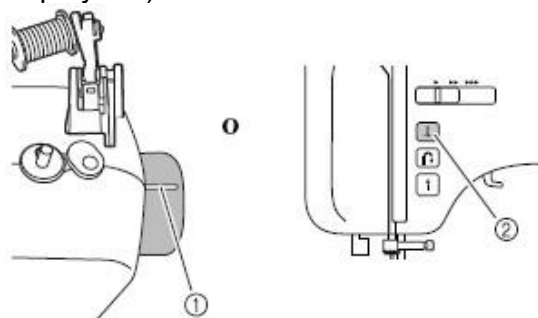

- 1) oznaczenie
- 2) przycisk pozycji igły

3. Pociągnij górną nić, aby wyciągnąć koniec nici dolnej.

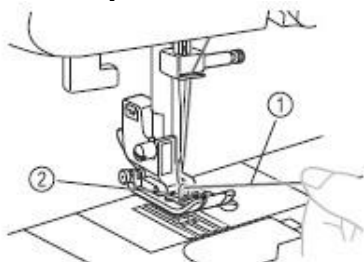

- 1) górna nitka
- 2) dolna nitka

4. Wyciągnij obie nitki ok. 10 cm i poprowadź pod stopką w kierunku tyłu maszyny.

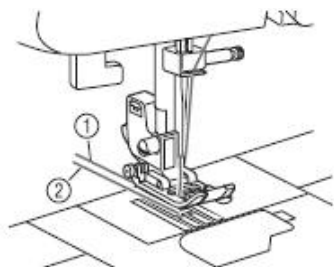

- 1) górna nitka
- 2) dolna nitka

- Dla modeli wyposażonych w system szybkiego zakładania nici dolnej

Możliwe jest rozpoczęcie szycia bez wyciągania nici dolnej. Jednakże jeśli uznasz za stosowne (np. podczas marszczenia), nić możesz wyjąć w sposób opisany powyżej. Włóż szpulkę do bębna.

1. Przeciągnij nić w kierunku strzałki wzdłuż wycięcia, nie obcinając jej.

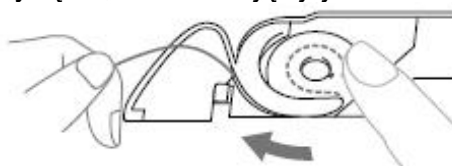

Nie zakładaj jeszcze pokrywy szpulki.

2. Wyciągnij nić, jak opisano w punktach od j do 4.

3. Załóż pokrywę szpulki.

Wymiana igły

Środki ostrożności w obchodzeniu się z igłą

Przestrzegaj zaleceń związanych z użyciem igieł. Zaniedbanie tych wskazówek jest wyjątkowo niebezpieczne, np. gdy igła się złamie, a jej fragmenty rozproszą. Przeczytaj uważnie poniższe instrukcje.

UWAGA

Używaj tylko oryginalnych igieł do maszyny, zalecanych przez producenta. Używanie innych może doprowadzić do wykrzywienia igieł lub uszkodzenia maszyny.

Nigdy nie używaj wykrzywionych igieł, gdyż łatwo mogą ulec złamaniu w wyniku czego może dojść do obrażeń.

Sprawdzanie igły

Szycie z wykrzywioną igłą jest wyjątkowo niebezpieczne, gdyż igła może się złamać w czasie pracy maszyny. Przed użyciem igły połóż ją płaską stroną na równej powierzchni, aby sprawdzić, czy nie jest krzywa.

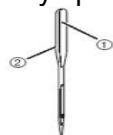

- (1) płaska strona igły
(2) oznaczenie typu igły

UWAGA

Jeżeli odstęp między igłą i powierzchnią nie jest równy, oznacza to, że igła jest krzywa. Nie używaj krzywych igieł do pracy maszyny.

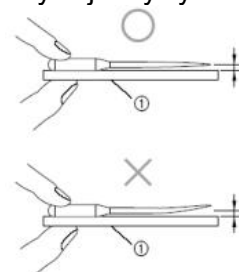

- (1) płaska powierzchnia

Wybór igły właściwej dla nici i rodzaju tkaniny

O fakcie, jaką igłę powinnaś zastosować, decyduje rodzaj tkaniny i grubość nici. Poniżej masz zestawienie nici / igły, nadających się do rodzaju tkaniny.

Rodzaj tkaniny / zastosowanie		Nić		Grubość igły
		rodzaj	grubość	
tkaniny średniej grubości	Drobno tkana wełna	Niść bawełniana	60-90	75/11 - 90/14
	tafta	Niść syntetyczna		
	Flanela, gabardyna	Niść jedwabna	50	
Tkaniny cienkie	len	Niść bawełniana	60-90	65/9 - 75/11
	żorżeta	Niść syntetyczna		
	satyna	Niść jedwabna	50	
Tkaniny grube	Jeans	Niść bawełniana	30	90/14 - 100/16
			50	
	sztruks	Niść syntetyczna	50-60	
	Tweed	Niść jedwabna		
Tkaniny rozciągliwe	Jersey	Niść dla tkanin rozciągliwych	50-60	Igła z kulką (kolor złoty, igła do dzianiny) 75/11 - 90/14
	trykot			
Tkaniny łatwo strzępiące się		Niść bawełniana	50-90	65/9-90/14
		Niść syntetyczna		
		Niść jedwabna	50	
Do szycia na prawej stronie tkaniny		Niść syntetyczna	30	100/16
		Niść jedwabna	50-60	75/11-90/14

WSKAZÓWKA

Nie używaj nici o grubości 20 lub mniejszej.

Wymiana igły

Iglę należy wymieniać według poniższego opisu. Używaj śrubokrętu i prostej igły, sprawdzonej zgodnie z zaleceniami powyżej.

1. Podnieś igłę do najwyższej pozycji, kręcąc w swoim kierunku kołem zamachowym (oznaczenie na kole zamachowym ma być u góry) lub naciskając raz lub dwa razy przycisk  pozycji igły (przycisk dostępny w wybranych modelach), a następnie podnieś stopkę.

2. Wyłącz maszynę.



UWAGA

Zanim wymienisz stopkę, upewnij się, czy maszyna jest wyłączona. W przypadku włączonej maszyny, może się zdarzyć uruchomienie maszyny poprzez naciśnięcie rozrusznika nożnego lub przycisku  (przycisk „Start/Stop”), co może prowadzić do obrażeń.

3. Opuść dźwignię podnoszenia stopki.

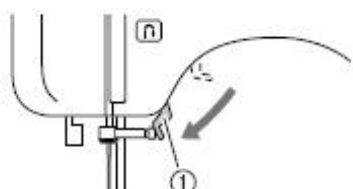

1) dźwignia podnoszenia stopki

UWAGA

Podłóż materiał lub papier pod stopkę, aby przykryć otwór płytki ścięgowej.

4. Trzymając igłę lewą ręką użyj śrubokręta, aby odkręcić śrubę mocującą w kierunku odwrotnym do ruchu wskazówek zegara.

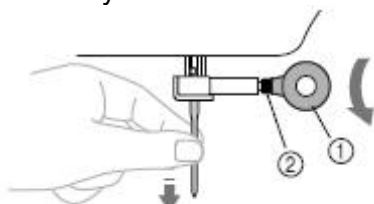

(1) śrubokręt

(2) śruba mocująca (śruba docisku igły)

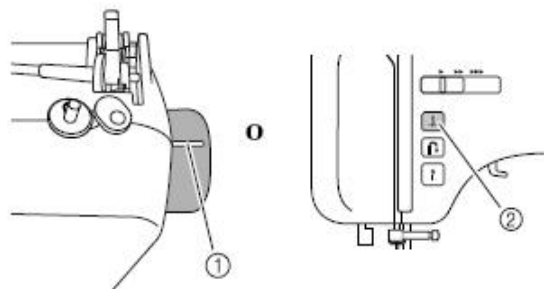

1) oznaczenie na kole zamachowym

2) przycisk pozycji igły

5. Wsuń igłę płaską stroną do tyłu jak najgłębiej do uchwytu igielnicy aż do napotkania punktu oporu.

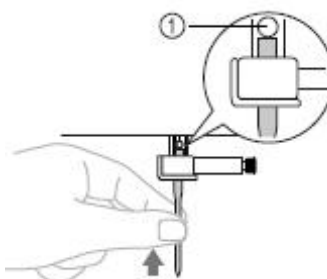

(1) punkt oporu igły

6. Trzymając igłę w lewej ręce, użyj śrubokręta, aby dokręcić śrubę mocującą.

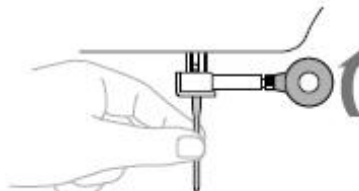

Iglę podwójną załóż w taki sam sposób.

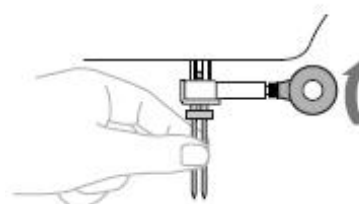

UWAGA

Zwróć uwagę, aby igła została prawidłowo osadzona (aż dotknie punktu oporu), a śruba docisku wystarczająco mocno dokręcona. Nieprawidłowo osadzona igła może się złamać lub spowodować uszkodzenie maszyny.

Użycie igły podwójnej

Za pomocą igły podwójnej możesz szyć równoległe linie tym samym ścięciem. Chociaż jest używana ta sama nić dolną, możesz szyć ciekawą kompozycję dzięki nawleczeniu różnych kolorów nici. Obydwie górne nitki powinny posiadać tę samą grubość i jakość.



- 1) igła podwójna
- 2) dodatkowy trzpień szpulki

UWAGA

Używaj tylko igły podwójnej (nr art.131096-121). Zastosowanie innej igły może prowadzić do złamania lub uszkodzenia maszyny.

Nie używaj igieł wykrzywionych. Igła taka może się złamać lub prowadzić do obrażeń.

Nie używaj nawlekacza igły po włożeniu igły podwójnej. Może to spowodować uszkodzenie maszyny.

Wybierz szerokość ścięgu 5,0 mm lub mniejszą, w przeciwnym razie igła może się wykrzywić lub złamać.

Po ustawieniu szerokości ścięgu pokręć pokrętłem w swoim kierunku i zwróć uwagę, czy igła nie zawadza o stopkę.

1. Załóż igłę podwójną

2. Nawlecz górną nitką lewe oczko igły (kroki 1-12 w „Nawlekanie nici górnej”).

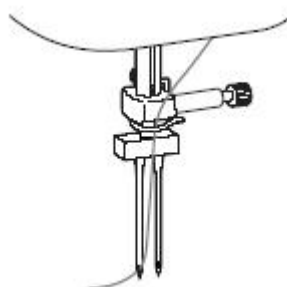

Nie używaj nawlekacza igły po włożeniu igły podwójnej. Może to spowodować uszkodzenie maszyny.

6. Ustaw dodatkowy trzpień szpulki. Dodatkową szpulkę nici umieść na trzpieniu.

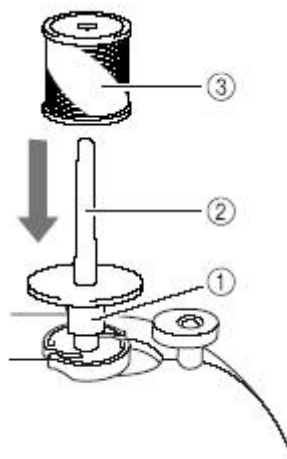

- 1) wał szpulki
- 2) dodatkowy trzpień szpulki
- 3) szpulka

4. Załóż szpulkę z nićmi i nawlecz górną nitkę.

5. Nawlecz górną nitkę dla prawej strony w ten sam sposób co górną nitkę dla lewej strony.

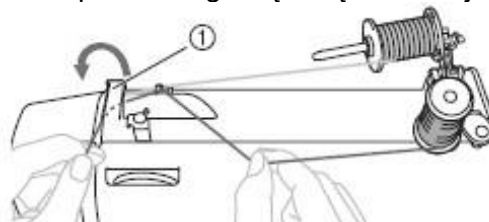

- 1) tarcza przewodnika nici

6. Nawlecz prawą igłę, nie prowadząc jej przez prowadnik igielnicy. 8. Włącz maszynę.

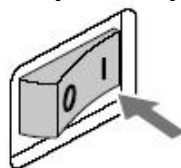
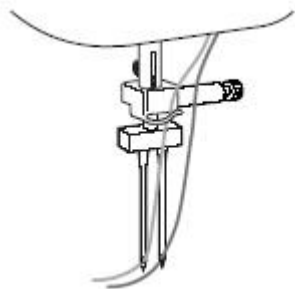

7. Załóż stopkę „J”.

9. Wybierz ścieg.
10. Rozpocznij szycie dwoma równoległymi szwami.



UWAGA

Przy zastosowaniu igły podwójnej używaj tylko stopki „J”.

Wymiana stopki

UWAGA

- Używaj zawsze prawidłowej stopki do każdego ściegu. W przypadku zastosowania niewłaściwej stopki, igła może uderzać w stopkę, powodując uszkodzenia. Używaj tylko stopiek wyprodukowanych dla tego modelu.

Wymiana stopki

1. Podnieś igłę do najwyższej pozycji, kręcąc w swoim kierunku kołem zamachowym (oznaczenie na kole zamachowym ma być u góry) lub naciskając raz lub dwa razy przycisk  pozycji igły (przycisk dostępny w wybranych modelach), a następnie podnieś stopkę.

2. Wyłącz maszynę.



UWAGA

Zanim wymienisz stopkę, upewnij się, czy maszyna jest wyłączona. W przypadku włączonej maszyny, może się zdarzyć uruchomienie maszyny poprzez naciśnięcie rozrusznika nożnego lub przycisku  (przycisk „Start/Stop”), co może prowadzić do obrażeń.

3. Podnieś dźwignię podnoszenia stopki.

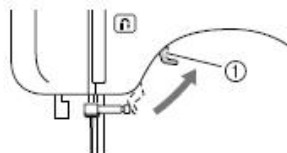

- 2) dźwignia podnoszenia stopki

4. Naciśnij czarny przycisk z tyłu uchwytu stopki.

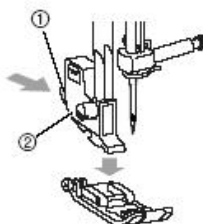

- 1) oznaczenie na kole zamachowym
2) przycisk pozycji igły

- (1) czarny przycisk

- (2) uchwyt

5. Podłóż inną stopkę pod uchwyt tak, aby sztyft stopki nałożył się ze szczeliną uchwytu. Ułóż stopkę tak, aby można było przeczytać literę na stopce (A, G, I, J, M lub R).

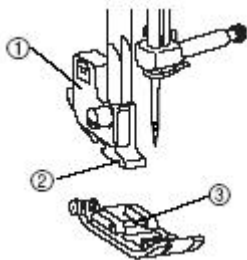

1. uchwyt stopki
2. szczelina
3. sztyft

6. Opuszczaj dźwignię stopki powoli, aby stopka zaskoczyła w szczelinę uchwytu.

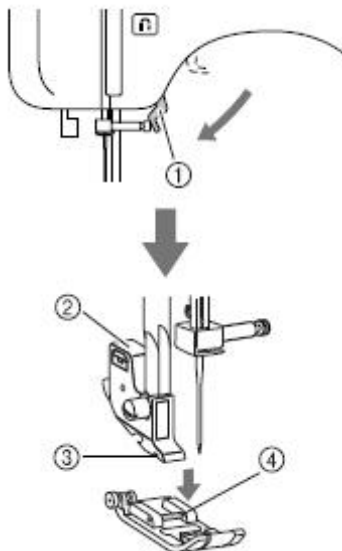

- 1) dźwignia podnoszenia stopki
- 2) uchwyt stopki
- 3) szczelina
- 4) sztyft

Stopka jest założona.

7. Podnieś stopkę, aby sprawdzić, czy stopka jest prawidłowo założona.



Zakładanie i zdejmowanie uchwytu stopki

Zdejmij uchwyt stopki, jeżeli chcesz wyczyścić maszynę lub umocować stopkę do górnego transportu materiału.

1. Zdejmij stopkę.
2. Za pomocą śrubokręta odkręć śrubkę uchwytu.

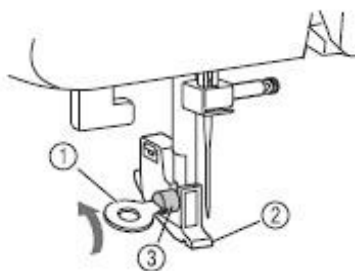

- ☞ ① śrubokręt
- ☞ ② uchwyt stopki
- ☞ ③ śrubka uchwytu stopki

Mocowanie uchwytu stopki

1. Skieruj uchwyt stopki w kierunku igielnicy.

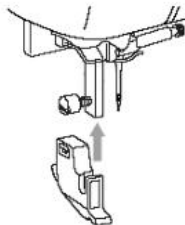

2. Umocuj uchwyt stopki prawą ręką przykręć śrubkę śrubokrętem.

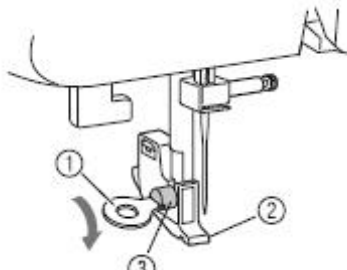

- 1) śrubokręt
- 2) uchwyt stopki
- 3) śrubka mocowania stopki

Podstawy szycia

Szycie

Poniżej przedstawiono podstawowe zasady dotyczące szycia. Zanim uruchomisz maszynę, przeczytaj uważnie poniższe uwagi dot. bezpieczeństwa.

UWAGA

- Aby uniknąć obrażeń należy zwrócić szczególną uwagę na igłę podczas pracy maszyny. Ręce należy trzymać z daleko od ruchomych elementów maszyny.
- Nie napinaj lub nie ciągnij tkaniny podczas szycia. Może to prowadzić do obrażeń.
- Nie używaj wygiętych lub złamanych igieł. Może to prowadzić do obrażeń.
- Uważaj, aby igła w nic nie uderzała. W przeciwnym wypadku może nastąpić złamanie igły, powodując obrażenia.

Standardowy proces szycia

1	Zakładanie stopki	Założ stopkę stosowną do wybranego ściegu. Przed przystąpieniem do wymiany stopki wyłącz maszynę.
↓		
2	Włączanie maszyny	Włącz maszynę.
↓		
3	Wybór ściegu	Wybierz ścieg.
↓		
4	Rozpoczęcie szycia	Rozpocznij szycie.

Wybór ściegu

Wybierz jeden ze ściegów za pomocą przycisku na ekranie obsługi. Po włączeniu maszyny aktywuje się ścieg prosty (lewa pozycja igły).

1. Włącz maszynę.

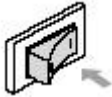

2. Naciśnij (przyciski wyboru ściegu). Wyświetli się numer wybranego ściegu.

Naciśnij „+” lub „-” na lewym przycisku, aby zwiększyć lub zmniejszyć liczbę o jeden.

Naciśnij prawy przycisk, aby zmniejszyć numer o jeden.

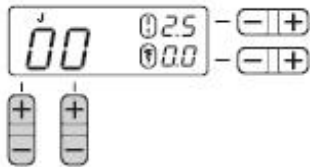

Ścieg został wybrany.

3. Załóż wyświetloną na wyświetlaczu LCD stopkę.

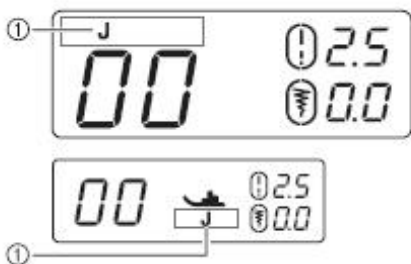

)1 typ stopki

4. Jeśli konieczne, ustaw szerokość i gęstość ściegu.

Ustawienie szerokości i długości ściegu

Przykład: wybór ściegu

1. Za pomocą przycisku wyboru ściegu wybierz ścieg 04.

Prawym ustaw „4”, lewym - „0”.

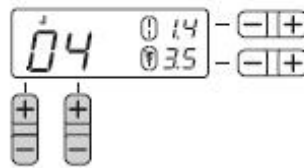

2. Naciśnij „+” lub „-” na przycisku gęstości ściegu w celu ustawienia gęstości ściegu.

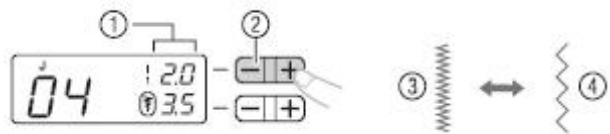

- 1) gęstość ściegu
- 2) przycisk gęstości ściegu
- 3) gęsty
- 4) rzadki

3. Naciśnij „+” lub „-” na przycisku szerokości ściegu w celu ustawienia szerokości ściegu.

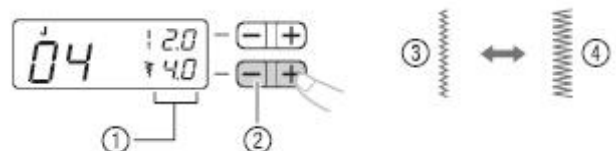

- 1) Szerokość ściegu
- 2) Przycisk szerokości ściegu
- 3) Wąska
- 4) szeroka

WSKAZÓWKA

Jeżeli zmienisz standardowe ustawienia gęstości i szerokości ściegu, zgaśnie na wyświetlaczu LCD wokół lub . Jeżeli chcesz powrócić do standardowych ustawień szerokości i gęstości ściegu, pojawi się znowu wokół ! lub . Jeżeli szerokość wybranego ściegu ma pozostać bez zmian, na ekranie LCD pojawi się „-” na prawo od

UWAGA

- Pokręć powoli kołem zamachowym w swoim kierunku i sprawdź, czy igła nie uderza w stopkę. W przeciwnym razie igła może się wykrzywić lub złamać.
- Jeśli ściegi zachodzą na siebie, zwiększ gęstość ściegu. Kontynuowanie szycia w takiej sytuacji może spowodować skrzywienie lub złamanie igły.

Rozpoczęcie szycia

Prędkość szycia może być regulowana albo regulatorem prędkości szycia (dot. tylko modeli z regulatorem prędkości szycia) albo za pomocą rozrusznika nożnego.

UWAGA

Jeżeli jest podłączony rozrusznik, proces szycia nie może być aktywowany/zdeaktywowany za pomocą przycisku Start/Stop (dot. tylko modeli z przyciskiem Start/Stop).

1. Podnieś igłę do najwyższej pozycji, kręcąc w swoim kierunku kołem zamachowym (oznaczenie na kole zamachowym ma być u góry) lub naciskając raz lub dwa razy przycisk  pozycji igły (przycisk dostępny w wybranych modelach).

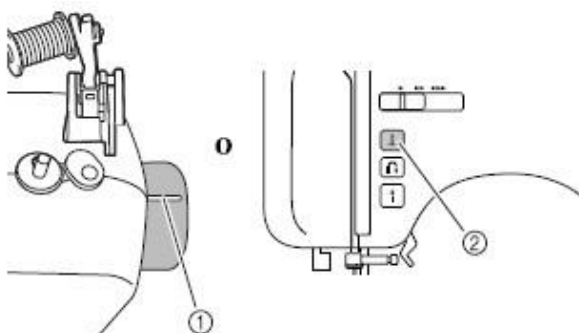

- 1) oznaczenie na kole zamachowym
- 2) przycisk pozycji igły

2. Podnieś stopkę.

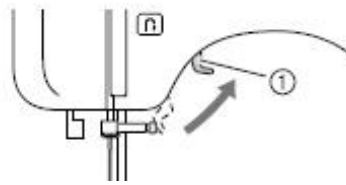

1) dźwignia stopki

3. Połóż materiał pod stopkę, poprowadź nitkę pod stopką i wyciągnij ją do tyłu maszyny na długość ok. 5 cm.

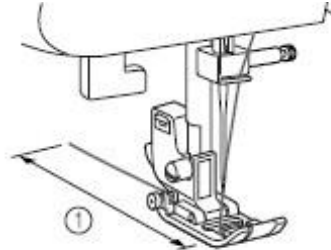

① 5 cm (2 Zoll)

4. Trzymając koniec nici i materiału lewą ręką, pokręć kołem zamachowym w swoim kierunku prawą ręką, aby wbić igłę w materiał.

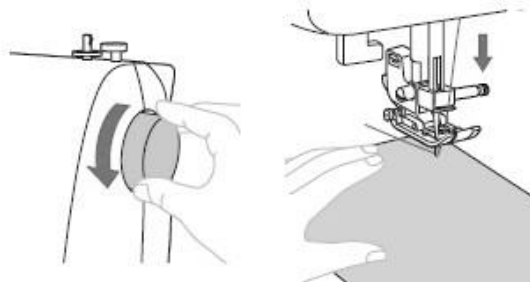

5. Opuść dźwignię stopki.

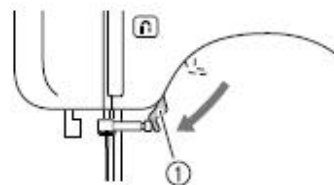

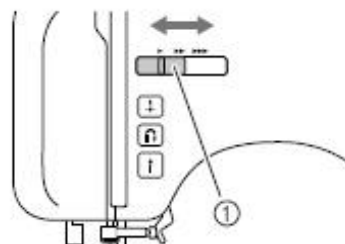

1) dźwignia stopki

6. Przesuń regulator prędkości szycia w lewo lub w prawo, aby ustawić prędkość szycia (dot. tylko modeli wyposażonych w regulator prędkości szycia)





1.regulator prędkości szycia

7. Jeżeli jesteś już gotowy rozpocząć szycie, naciskaj powoli na rozrusznik (w modelach z przyciskiem  Start/Stop: przy odłączonym rozruszniku naciśnij jednokrotnie na )



1) przycisk Start/Stop

- Mocniejsze naciśnięcie na rozrusznik oznacza przyspieszenie pracy maszyny, zwolnienie rozrusznika oznacza zwolnienie pracy maszyny.

8. Zwolnij rozrusznik lub naciśnij jednokrotnie przycisk Start/Stop  (dot. tylko modeli z przyciskiem  Start/Stop), jeżeli chcesz zakończyć szycie.

9. Podnieś igłę do najwyższej pozycji, kręcąc w swoim kierunku kołem zamachowym (oznaczenie na kole zamachowym ma być u góry) lub naciskając raz lub dwa razy przycisk  pozycji igły (przycisk dostępny w wybranych modelach), a następnie podnieś stopkę.

Procedura ta nie jest konieczna, jeżeli pozycja zatrzymania igły jest ustawiona w podniesionej pozycji.

10. Podnieś stopkę.

11. Po zakończeniu szycia pociągnij materiał w lewo, a następnie przeciągnij nić przez obcinacz nici.

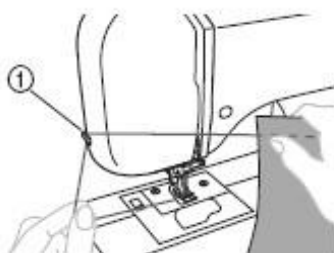

 1) obcinacz nici

WSKAZÓWKA

- Przy podłączonym rozruszniku nie jest możliwe uruchomienie maszyny za pomocą przycisku „Start/Stop” (dotyczy tylko modelu z przyciskiem „Start/Stop”).
- Po zatrzymaniu szycia igła pozostaje na dole (w materiale). Możesz jednak tak ustawić maszynę, aby igła znajdowała się w górze (patrz „Pozycja zatrzymania igły”).

Wzmacnianie początku i końca ściegu

Podczas szycia ściegiem innym niż prosty lub zygzak ściegi są zabezpieczane ściegiem wzmacniającym  (przycisk szycia wstecz/przeszywanie). Maszyna przesyje od 3 do 5 ściegów, aby zabezpieczyć szwy odcinek.

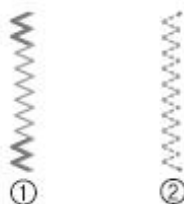

- 1) ścieg wsteczny
- 2) ścieg wzmacniający

WSKAZÓWKA

Ściegi wsteczne i wzmacnione używane do szycia zależą od wyboru ściegu, więcej szczegółów na ten temat znajdziesz w rozdziale „Ustawienia ściegów”.

Regulacja naprężenia nici

W zależności od zastosowanego materiału oraz założonej igły wymagane jest ustawienie naprężenia nici.

❑ Właściwe naprężenie nici

Niść górna i dolna powinny się przecinać blisko środka materiału. Powinna być widoczna tylko niść górna na wierzchu materiału a pod jego spodem tylko niść dolna.

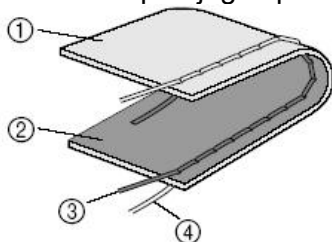



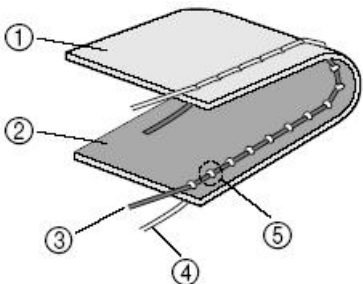

1. Spodnia strona materiału
2. Wierzchnia strona materiału
3. Nić górna
4. Nić dolna

❑ Zbyt mocne naprężenie nici górnej

Jeśli na wierzchu materiału widoczna jest nić dolna oznacza to, że nić górna jest zbyt napięta.



-  Spodnia strona materiału
-  Wierzchnia strona materiału
-  Nić górna
-  Nić dolna
-  Nić dolna jest widoczna na wierzchu materiału

Pokręć pokrętłem naprężenia nici w lewo, aby ustawić luźniejsze naprężenie nici.



❑ Nić górna jest zbyt słabo napięta

Jeśli nić górna jest widoczna pod spodem materiału oznacza to, że nić górna jest zbyt słabo napięta.

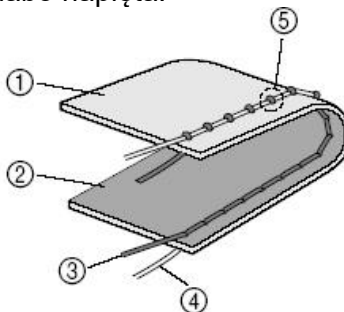

1. Spodnia strona materiału
2. Wierzchnia strona materiału
3. Nić górna
4. Nić dolna
5. Nić górna jest widoczna pod spodem materiału

Pokręć pokrętłem naprężenia nici w prawo, aby ustawić mocniejsze naprężenie nici.



Przydatne wskazówki podczas szycia

Poniżej są opisane różne metody osiągnięcia lepszych rezultatów podczas szycia. Podczas szycia danego projektu stosuj się do poniższych wskazówek.

Szycie próbne

Po nawleczeniu maszyny odpowiednią do materiału nicią maszyna automatycznie ustawi naprężenie nici oraz długość i szerokość ściegu do wybranego ściegu. Zaleca się jednakże wykonanie szycia próbnego. Należy użyć materiału i nici identycznych z wykonywanym projektem, a także sprawdzić naprężenie nici oraz długość i szerokość ściegu. Ponieważ wygląd szycia zależy od rodzaju ściegów i liczby warstw materiału zaleca się wykonanie próby szycia w takich samych warunkach jak szycia właściwego.

Zmiana kierunku szycia

1. Po dojściu do naroża materiału zatrzymaj maszynę.

Pozostaw igłę opuszczoną (w materiale). Jeśli po zatrzymaniu maszyny igła będzie uniesiona, pokręć kołem zamachowym w

swoim kierunku lub naciśnij  (przycisk pozycji igły) (przycisk dostępny w wybranych modelach) w celu jej opuszczenia.

2. Podnieś dźwignię stopki, a następnie obróć materiał.

Podczas obracania materiału igłę można potraktować jak oś obrotu.

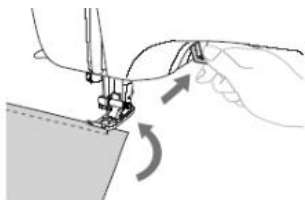

3. Opuść dźwignię stopki i kontynuuj szycie.

Szycie krzywych

Zatrzymać szycie a następnie delikatnie zmienić kierunek szycia wzdłuż krzywej. Zob. szczegóły nt. szycia z równym naddatkiem szwu w rozdziale „Szycie z równym naddatkiem szwu).

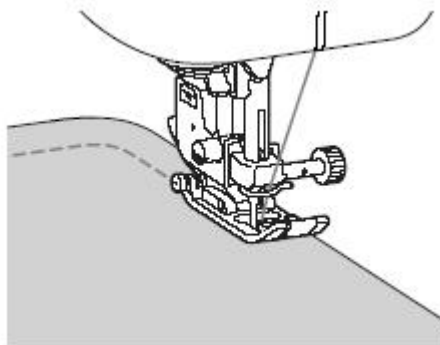

Podczas szycia krzywych z wykorzystaniem ściegu zygzakowego należy skrócić ścieg, aby uzyskać jego ładniejszy (drobniejszy) wygląd.

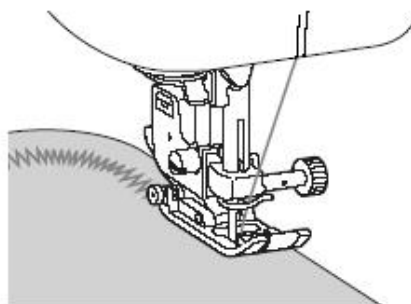

Szycie grubych materiałów

- Jeśli nie można łatwo położyć materiału pod stopką

W przypadku kłopotów z umieszczeniem materiału pod stopką należy unieść stopkę nieco wyżej niż zwykle, by unieść igłę do najwyższej pozycji.

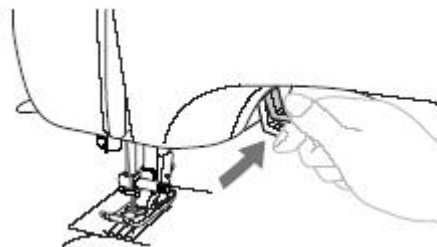

- Jeśli materiał nie przesuwają się na początku szycia szwów

Stopka ściegu zygzakowego „J” jest wyposażona w funkcję, która ułatwia utrzymanie stopki w pozycji poziomej.

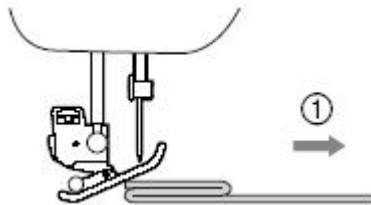

1. Kierunek szycia

1. W razie napotkania zbyt grubego szwu pod stopką należy podnieść dźwignię stopki.

Naciśnij czarny przycisk z lewej strony stopki. Trzymając wciśnięty przycisk opuść stopkę.

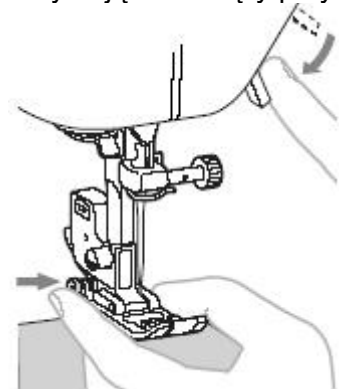

2. Zwolnij przycisk. Stopka zablokuje się równo ze szwem umożliwiając przesuw materiału.

► Po przejściu kłopotliwego miejsca stopka powróci do normalnej pozycji.

UWAGA

Jeśli materiał jest grubszy niż 6mm lub jest pchany zbyt mocno może dojść do zgięcia lub złamania igły.

Szycie cienkich materiałów

Podczas szycia cienkich materiałów mogą powstać ściegi krzywe lub materiał może się źle przesuwać. W takim przypadku należy umieścić pod materiałem cienki papier lub materiał stabilizujący i szyc je razem z materiałem właściwym. Po zakończeniu pracy trzeba oderwać papier lub materiał stabilizujący.

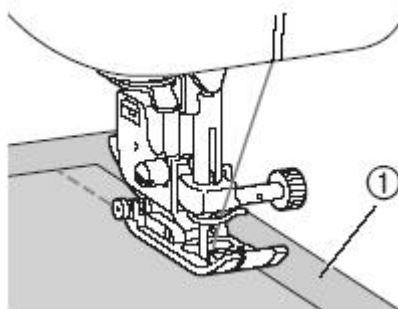

1. Materiał stabilizujący lub papier

Szycie materiałów elastycznych

Najpierw należy sfastrygować razem oba kawałki materiału a następnie zszyć je bez rozciągania materiału.

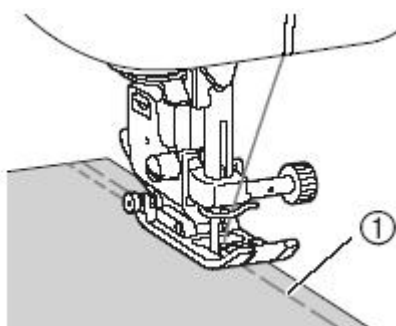

1. Fastryga

Szycie materiałów cylindrycznych lub dużych kawałków materiału

Szycie materiałów cylindrycznych

Wolne ramię czyni prostszym szycie cylindrycznych rękawów.

1. Wsuń w lewo pojemnik na akcesoria.

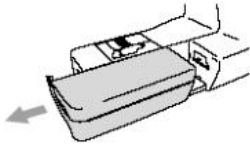

2. Nasuń rękaw na ramię.

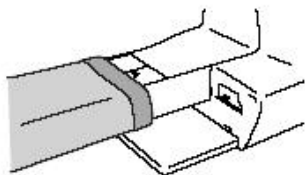

3. Jeżeli nie potrzebujesz szyć na wolnym ramieniu, załóż pojemnik na akcesoria.

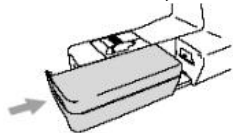

Ściegi użytkowe

Ściegi obrzucające

Nadają się do szycia brzegów materiału lub miejsc jego cięcia i zabezpieczają materiał przed postrzępieniem. Do dyspozycji masz 5 takich ściegów. Sposób postępowania przy szyciu ściegów obrzucających jest uzależniony od wybranej stopki.

Nazwa ściegu	Wzór	Stopka	Nr ściegu						
			Model 100 ściegowy	Model 80/90 ściegowy	Model 60/70 ściegowy	Model 50 ściegowy	Model 40 ściegowy	Model 30 ściegowy	Model 20 ściegowy
Zygzak		J	04	04	04	04	04	04	04
3-punktowy zygzak		J	05	05	05	05	05	05	05
Ścieg overlokowy		G	06	06	06	06	06	06	06
		G	07	07	07	07	07	07	07
		J	08	80	08	08	08	08	08
		J	09	09	-	-	-	-	-

*1 Nie używaj ściegu wstecz

UWAGA

Zanim wymienisz stopkę, upewnij się, że maszyna jest wyłączona.

Szycie ściegów obrzucających przy zastosowaniu stopki „J”

1. Włącz maszynę
2. Wybierz wzór za pomocą pokrętła.



3. Załóż stopkę „J”.
4. Szyj wzdłuż brzegu materiału z igłą wkluwającą się tuż poza prawą jego krawędzią.

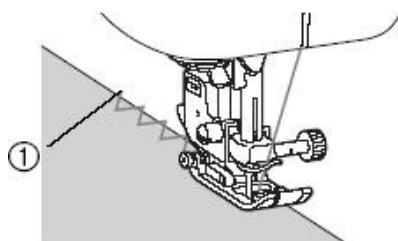

1) Miejsce wklucia igły

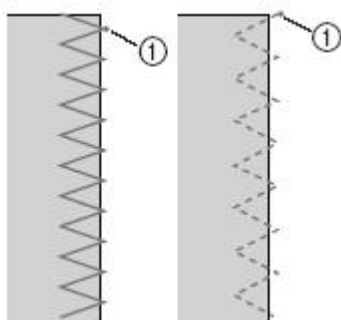

1) Miejsce wklucia igły

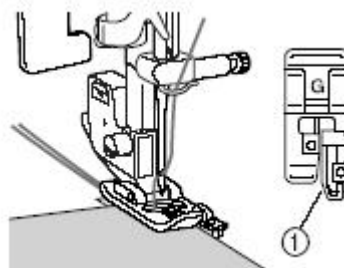

1. Prowadnica

5. Pokręcaj kołem zamachowym powoli w swoim kierunku, aby skontrolować, czy igła nie uderza w stopkę.

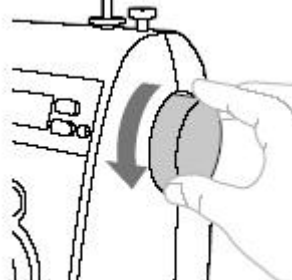

6. Szyj tak, aby brzeg materiału znajdował się naprzeciw prowadnicy stopki.

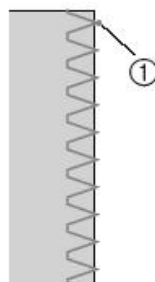

1) Miejsce wklucia igły

Szycie ściegów obrzucających przy zastosowaniu stopki „G”

1. Włącz maszynę.
2. Wybierz wzór za pomocą pokrętła.

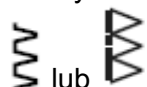

3. Załóż stopkę G.
4. Umieść materiał pod stopką brzegiem naprzeciwko stopki, a następnie opuść dźwignię stopki.

Ściegi podstawowe

Ściegi proste służą do zwykłego szycia. Dostępne są 3 ściegi.

Nazwa ściegu	Wzór/nr ściegu	Stopka	Nr ściegu						
			Model 100 ściegów	Model 80/90 ściegów	Model 60/70 ściegów	Model 50 ściegów	Model 40 ściegów	Model 30 ściegów	Model 20 ściegów
Ścieg prosty (lewa pozycja igły)		J	00	00	00	00	00	00	00
Ścieg prosty (środkowa pozycja igły)		J	01	01	01	01	01	01	01
Potrójny ścieg elastyczny		J	02	02	02	02	02	02	02

*1 Nie używaj ściegu wstecz

- Przyfastryguj lub połącz razem części materiału.
- Włącz maszynę.
- Wybierz ścieg.
- Załóż stopkę J.
- Wbij igłę w materiał na początku ściegów.
- Rozpocznij szycie.
- Po zakończeniu szycia obetnij nici.

Zmiana pozycji igły

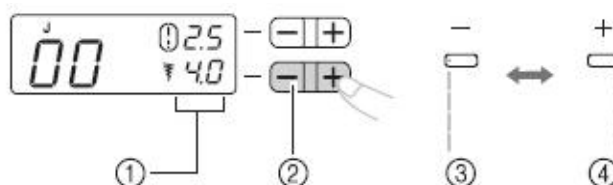

Dla ściegu prostego (lewa pozycja igły) i dla potrójnego ściegu elastycznego możesz ustawić pozycję igły poprzez zmianę szerokości ściegu. Dla lewej pozycji igły naciśnij na „-” przy przycisku szerokości ściegu lub „+” dla prawej pozycji igły.



1. szerokość ściegu
2. przycisk szerokości ściegu
3. pozycja igły przesunie się w lewo
4. pozycja igły przesunie się w prawo



Ścieg ślepy

Zabezpiecza zakończenia koszul i spodni. Dostępne są 2 ściegi.

Nazwa ściegu	Wzór/nr ściegu	Ścieg nr							stopka
		Model 100 ściegów	Model 80/90 ściegów	Model 60/70 ściegów	Model 50 ściegów	Model 40 ściegów	Model 30 ściegów	Model 20 ściegów	
Ścieg ślepy		10	10	09	09	09	09	09	R
		11	11	10	10	10	10	10	

Nie stosować igły podwójnej i stopki górnego transportu materiału.

WSKAZÓWKA

☐ Po wybraniu ściegu  lub 

Naciśnij na przycisku szerokości ściegu „-“, aby na ekranie LCD pojawiło się „0”, „-1”, „-2” lub „-3”, a punkt włączenia igły przesunął się w lewo.

Naciśnij na przycisku szerokości ściegu „+”, aby na ekranie LCD pojawiło się „0”, „1”, „2” lub „3”, a punkt włączenia igły przesunął się w prawo.

Zbyt wąski lub zbyt krótki materiał cylindryczny uniemożliwi Ci wsunięcie go na wolne ramię i transport tkaniny. I tym samym nie osiągniesz zamierzonego rezultatu.

1. Odwróć na drugą stronę spódnicę lub spodnie .

3. Zaznacz kredą krawiecką tkaninę ok. 5mm od brzegu tkaniny, a następnie przyfastryguj ją.

od brzegu



(1) prawa strona tkaniny
(2) lewa strona tkaniny

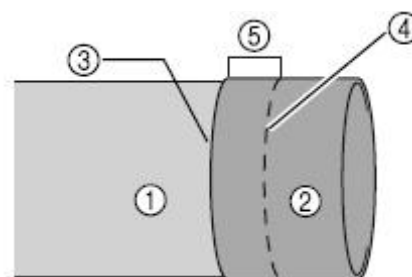

<widok z boku>

(1) lewa strona tkaniny
(2) prawa strona tkaniny
(3) brzeg tkaniny
(4) fastryga
(5) 5 mm

2. Podwiń materiał wzdłuż krawędzi szwu, a następnie przyprasuj go.

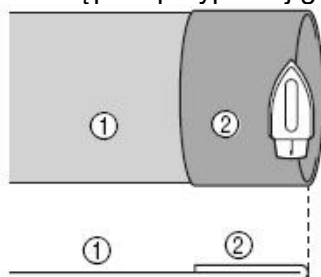

<widok z boku>

(1) lewa strona tkaniny
(2) prawa strona tkaniny

4. Odwiń materiał do środka wzdłuż fastrygi.

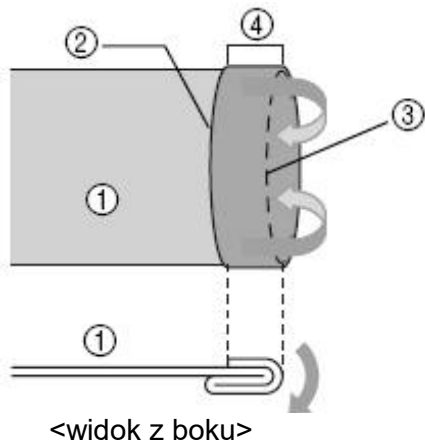

- (1) lewa strona tkaniny
(2) fastryga
(3) brzeg tkaniny

5. Odwiń brzeg tkaniny i ustaw tkaninę stroną spodnią do góry.

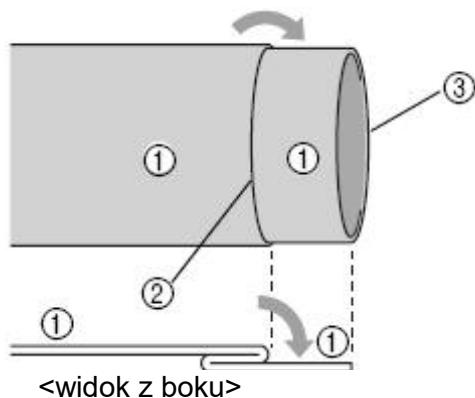

- (1) lewa strona tkaniny
(2) fastryga
(3) brzeg tkaniny

6. Zamontuj stopkę do ściegu ślepego „R”.

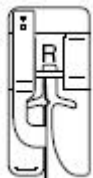

- Zob. szczegóły w rozdziale „Wymiana stopki”

7. Wybierz ścieg.

- Zob. szczegóły w rozdziale „Wybór ściegów”

8. Zdejmij pojemnik na akcesoria, aby mieć możliwość szycia na wolnym ramieniu.

- Zob. szczegóły w rozdziale „Funkcja wolnego ramienia”

9. Wsuń tkaninę na wolne ramię i rozpocznij szycie.

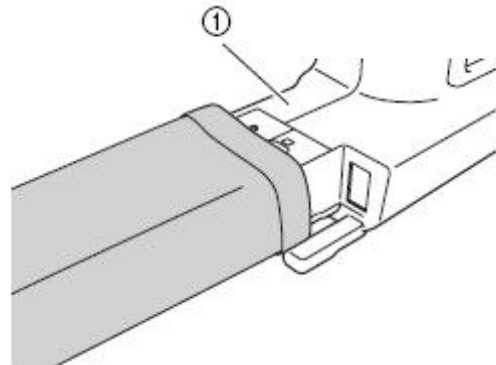

(1) wolne ramię

10. Umieść materiał pod stopką tak, aby jego podwinięty brzeg znajdował naprzeciw prowadnicy stopki, następnie opuść powoli dźwignię stopki.

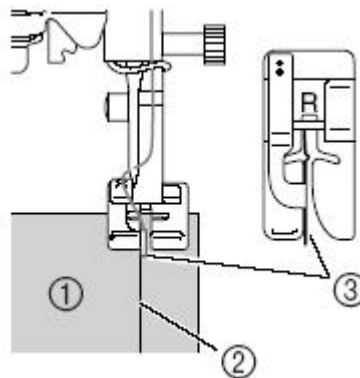

1. Spodnia strona materiału
2. Podwinięcie brzegu
3. Prowadnica

11. Wyreguluj szerokość ściegu tak, aby igła lekko złapała podwinięcie brzegu materiału.

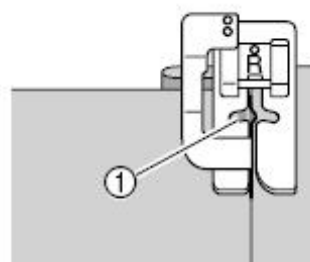

(1) punkt wkłucia igły

Aby zmienić punkt wklucia igły, podnieś igłę, a następnie zmień szerokość ściegu.

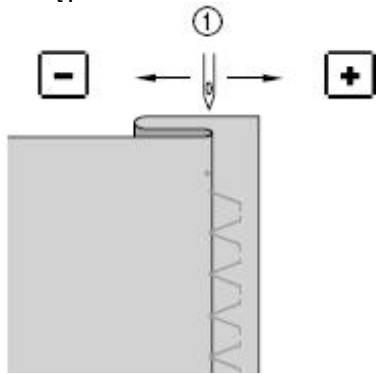

(1) szerokość ściegu

- Jeśli igła obejmuje zbyt dużą część podwinięcia

Igła znajduje się zbyt daleko po lewej stronie.

Naciśnij **+**, aby zmniejszyć szerokość ściegu. W wyniku tego ścieg będzie węższy.

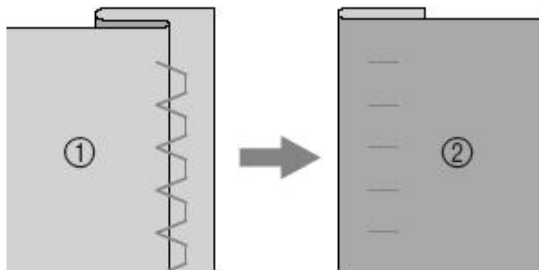

1. Spodnia strona materiału
2. Wierzchnia strona materiału

- Jeśli igła nie obejmuje podwinięcia materiału

Igła znajduje się zbyt daleko po prawej stronie.

Naciśnij **-**, aby zwiększyć szerokość ściegu. To poszerzy ścieg i przesunie igłę na podwinięcie.

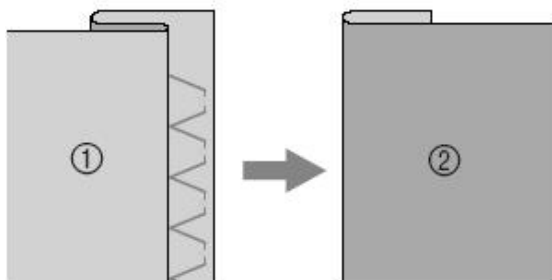

1. Spodnia strona materiału
2. Wierzchnia strona materiału

12. Szyj, utrzymując styk podwiniętego brzegu z prowadnicą stopki.



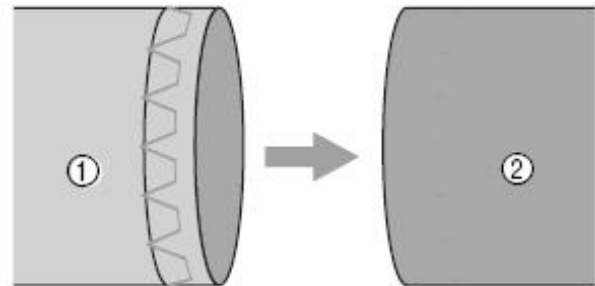





13. Wyciągnij fastrygę i przewróć materiał.



1. Spodnia strona materiału
2. Wierzchnia strona materiału

Automatyczna dziurka

Za pomocą tej maszyny możesz wykonać dziurki. Dostępne są różne rodzaje automatycznej dziurki, w zależności od modelu

Nazwa ściegu	Wzór	Ścieg nr							stopka
		Model 100 ściegów	Model 90/80 ściegów	Model 60/70 ściegów	Model 50 ściegów	Model 40 ściegów	Model 30 ściegów	Model 20 ściegów	
Dziurka do guzików		34	34	29	29	25	21	16	A
		35	35	30	30	26	22	17	
		36	36	31	31	27	-	-	
		37	37	32	32	28	-	-	
		38	38	-	-	-	-	-	
		39	39	33	33	29	23	18	
		40	40	34	-	-	-	-	
		41	41	35	-	-	-	-	
Zygzak (do quiltingu)		46	46	40	-	-	-	-	J

Nie stosuj igły podwójnej.



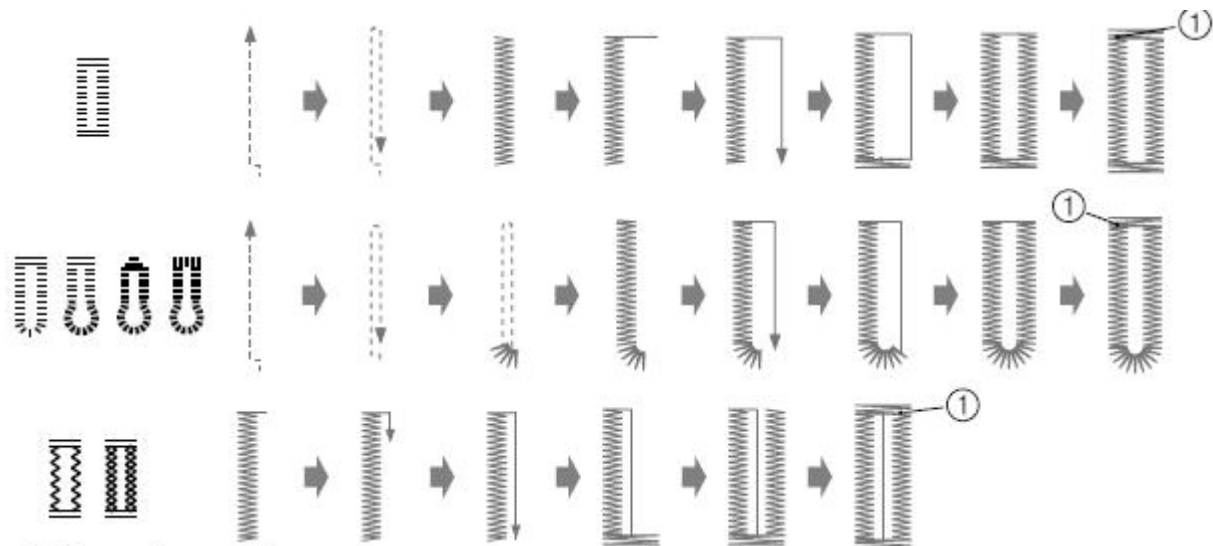

Maksymalna długość dziurki wynosi ok. 28 mm (średnica + grubość guzika). Kolejność szycia dziurek guzikowych przedstawiono poniżej.

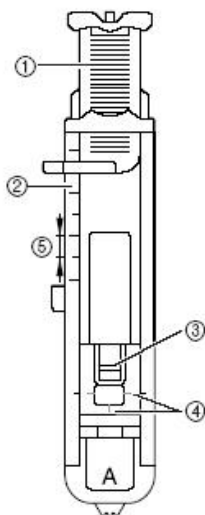

1) ściegi wzmacnione

Oznaczenia części stopki do szycia dziurek guzikowych



-  Płytkę przewodnicy guzika
-  Skala na stopce
-  Sworzeń
-  Oznaczenia na stopce
-  5mm

1. Użyj kredy do zaznaczenia na materiale pozycji i długości dziurki guzikowej.

- Jeśli guzik nie pasuje do płytki przewodnicy guzika

Należy dodać razem średnicę guzika i jego grubość a następnie ustawić płytkę przewodnicy guzika na obliczoną długość (odległość między oznaczeniami na stopce wynosi 5mm).

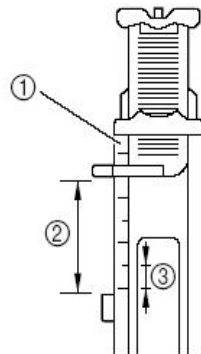

- 1. Skala na stopce
- 2. Długość dziurki
- 3. 5mm

Przykład: dla guzika o średnicy 15mm i grubości 10mm płytkę przewodnicy guzika powinna być ustawiona na 25mm.

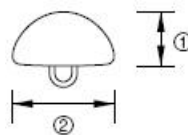

1. 10mm 2. 15 mm

- Ustawiona jest wielkość guzika.
- 3. Włącz maszynę.
- 4. Wybierz ścieg.
- 5. Załóż stopkę do dziurek „A”.
- 6. Przeprowadzić nić górną przez otwór w stopce (patrz rysunek).

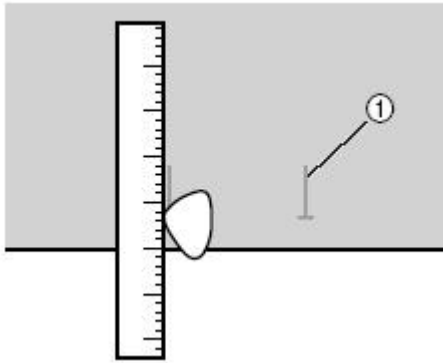

1. Oznaczenia na materiale
2. Pociągnij płytkę przewodnicy guzika w stopce „A”, a następnie wsuń guzik, który będzie przeciągnięty przez dziurkę.

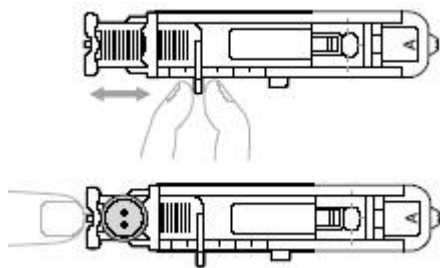

- Podczas opuszczania stopki nie pchać przodu stopki, w przeciwnym razie dziurka nie będzie wyszyta we właściwym miejscu.

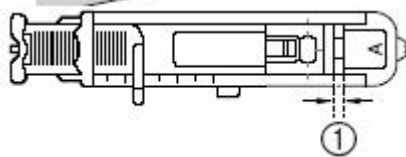
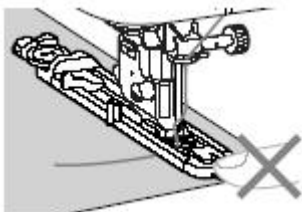

- Nie zmniejszać szczeliny
8. Całkowicie opuścić dźwignię stopki.

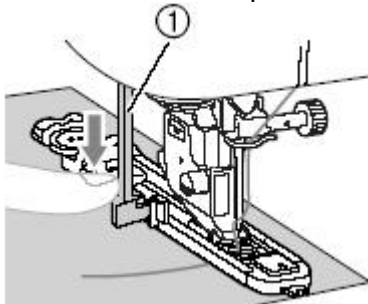

1. Dźwignia stopki

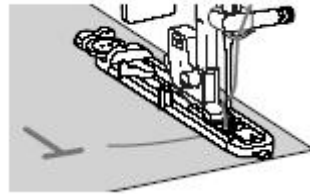

7. Połóż materiał z zakończeniem dziurki zrównanym z czerwonymi oznaczeniami z boku stopki, opuść dźwignię stopki.

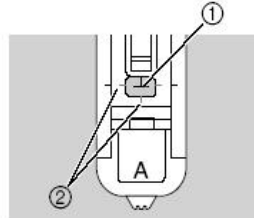

1. Oznaczenie na materiale
2. Czerwone oznaczenia na stopce

11. Podnieś dźwignię stopki do pierwotnej pozycji.
12. Wsuń szpilkę w jedną część rygielka na końcu dziurki guzikowej, aby zabezpieczyć ścieg przed przecięciem.

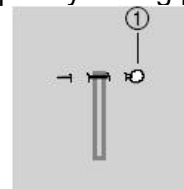

1. Szpilka

13. Zastosuj przecinak do przecięcia dziurki w kierunku szpilki.

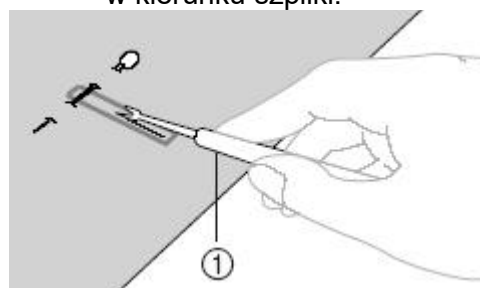

1. Przecinak

Do dziurek w kształcie klucza należy użyć dziurkacza, aby wykonać zaokrąglony otwór, a następnie użyć przecinaka do rozcięcia otwarcia

Dźwignia stopki znajduje się za wspornikiem na stopce.

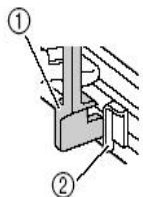

1. Dźwignia stopki

Wspornik

9. Lekko trzymaj koniec górnej nici w lewej ręce, a następnie rozpocznij szycie.

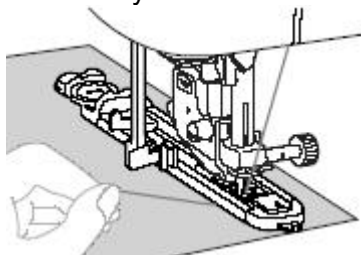

10. Obetnij nici, podnieś dźwignię stopki i wyjmij materiał.

dziurki.

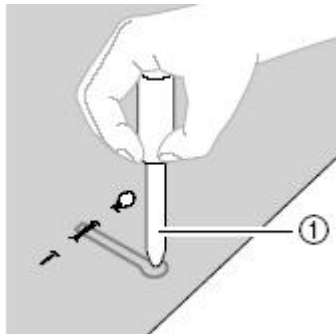

1. Dziurkacz

- Przy użyciu dziurkacza przed wykonaniem otworu należy pod materiał położyć gruby papier lub arkusz zabezpieczający.

UWAGA

Podczas wykonywania cięcia przecinakiem nie wolno trzymać palców na linii cięcia. Może dojść do zranienia.



Przyszywanie guzików

Przy pomocy tej maszyny możesz również przyszyć guziki z 2 lub 4 dziurkami.

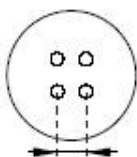
1. Zmierz odległość między otworami guziku.



2. Podnieś dźwignię stopki, a następnie przesunij suwak dźwigni znajdujący się z tyłu maszyny w pozycję  (w lewo jak pokazano na rysunku).

4. Wybierz ścieg  (w modelach bez tego ściegu wybierz ).
5. Załóż stopkę do przyszywania guzików „M”.

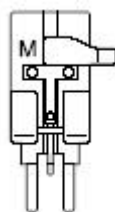

6. Ustaw szerokość ściegu tak, aby była identyczna z odległością między otworami guzika.
7. Umieść guzik w stopce „M”.

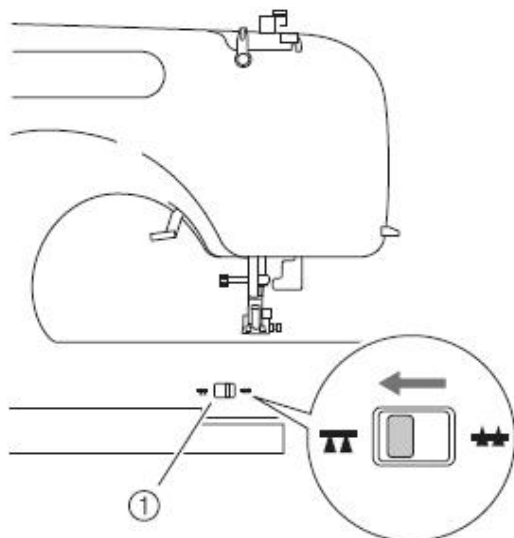

1) Dźwignia opuszczania transportera

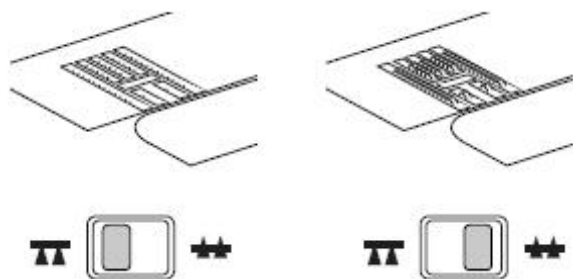

Transporter został opuszczony.

3. Włącz maszynę.

8. Obróć kołem zamachowym w swoim kierunku w celu sprawdzenia, czy igła właściwie wchodzi w otwory guzika.

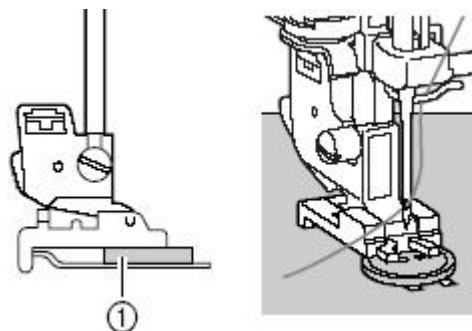
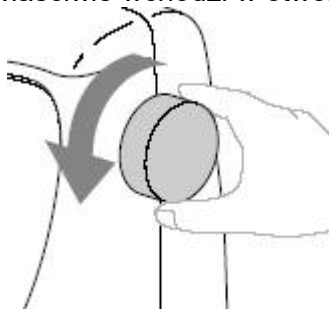

1) Guzik

- Przyszywając guzik z 4 otworami najpierw należy przyszyć 2 otwory najbliższe szyjącego. Potem przesunąć przycisk tak, aby igła wchodziła w 2 tylne otwory guzika i przyszyć je w taki sam sposób.

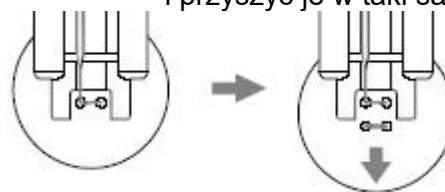

9. Rozpocznij szycie.

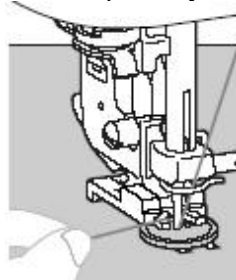

Ustaw małą prędkość szycia.

10. Przeciągnij nąć na końcu ściegów na spód materiału i zwiąż ją z nicią dolną.

Do przecięcia nici możesz użyć nożyczek.

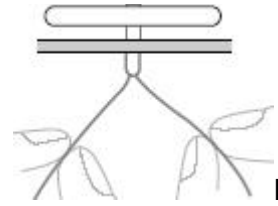

11. Po zakończeniu przyszywania guzika przesunąć dźwignię transportera w pozycję , i pokręcić kołem zamachowym, aby podnieść transporter.

Wszywanie zamków błyskawicznych

Maszyna umożliwia wszywanie zamków błyskawicznych.

Nazwa ściegu	Wzór/ nr ściegu	Zastosowanie	Ścieg nr							stopka
			Model 100 ściegów	Model 80/90 ściegów	Model 60/70 ściegów	Model 50 ściegów	Model 40 ściegów	Model 30 ściegów	Model 20 ściegów	
Ścieg prosty (centralna pozycja igły)	 /0 1	Wszywanie zamków błyskawicznych. Szycie ukrytych szwów i zaszepek.	01	01	01	01	01	01	01	J

Wszywanie zamka położonego centralnie
Ściegi są wykonywane na obu kawałkach materiału przylegających do siebie.

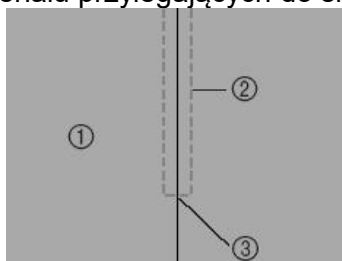

1. Wierzchnia strona materiału
2. Ściegi
3. Koniec otwarcia zamka

5. Zrównaj szew ze środkiem zamka, a następnie przyfastryguj zamek do materiału.

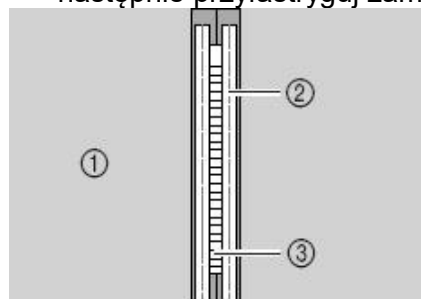

1. Spód materiału
2. Ścieg fastrygujący
3. Zamek

1. Włącz maszynę.

2. Załóż stopkę do ściegu zygzakowego „J” i



6. Wybierz ścieg

przeszyj ściegi do otwarcia zamka.
Ułożywszy obie wierzchnie strony materiału obok siebie, po dojściu do otwarcia zamka przesyć ściegi wsteczne.

3. Stosując ścieg fastrygujący kontynuuj szycie do brzegu materiału.

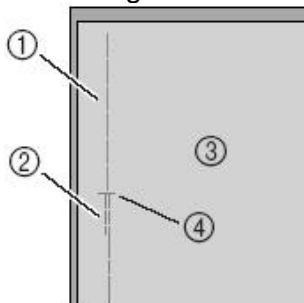

1. Ścieg fastrygujący
2. Ściegi wsteczne
3. Spód materiału
4. koniec otwarcia zamka

4. Rozchyl naddatek szwu od spodu materiału.

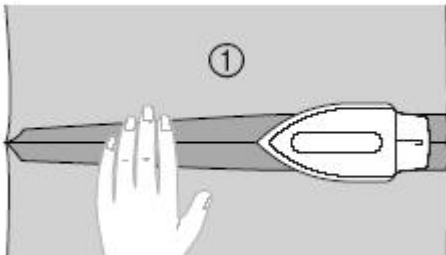

- 1) Spód materiału

7. Zamontuj uchwyt stopki do prawego sworznia stopki do zamków „I”.

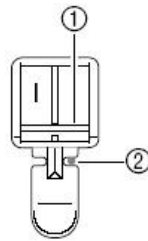

- 1) Sworzeń
- 2) Punkt wklucia igły

8. Wszyj zamek.

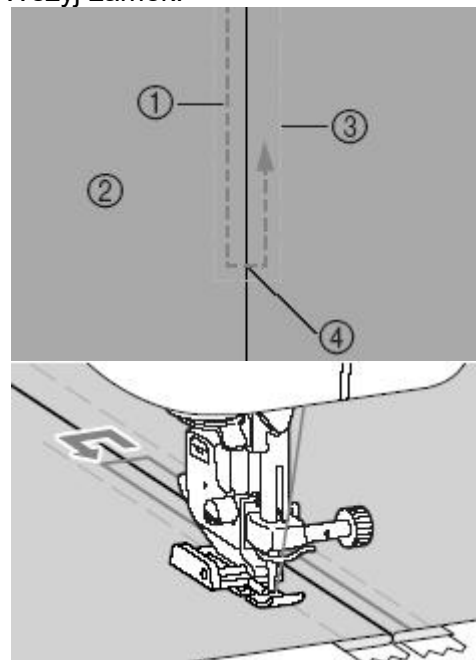

1. Ściegi
2. Wierzch materiału
3. Ściegi fastrygujące
4. Koniec otwarcia zamka

9. Usuń ścieg fastrygujący.

Wszywanie zamka bocznego

Ściegi są szyte tylko na jednym kawałku materiału. Zastosować ten typ zamka do bocznych i tylnych otwarć.

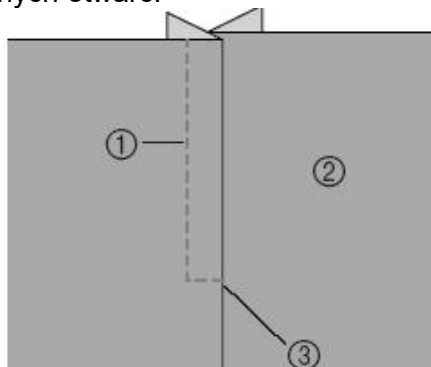

1. Ściegi
2. Wierzch materiału
3. Koniec otwarcia zamka

Poniższa procedura pokazuje jak wszywać zamek po lewej stronie.

1. Włącz maszynę.
2. Zamontuj stopkę zygzakową „J” i wykonaj ściegi proste aż do otwarcia zamka.

Trzymając obok siebie obie wierzchnie strony materiału przeszuj ściegi wsteczne po dojściu do otwarcia zamka.

3. Kontynuuj szycie do brzegu.

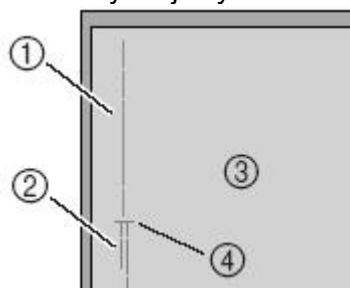

1. Ściegi fastrygujące
 2. Ściegi wsteczne
 3. Spód materiału
 4. Koniec otwarcia zamka
4. Rozchyl naddatek szwu od spodu.

5. Dociśnij naddatek szwu tak, aby prawa strona (ta, która nie będzie szyta) miała dodatkowy margines 3mm.

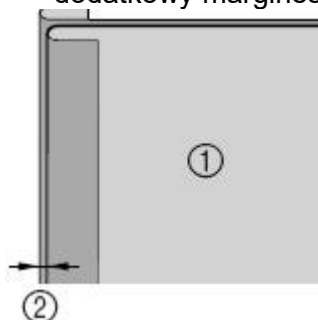

1. Spód materiału
2. 3mm

6. Zrównaj ząbki zamka z dociskaną krawędzią materiału, a następnie sfastryguj lub spiąć zamek z materiałem.

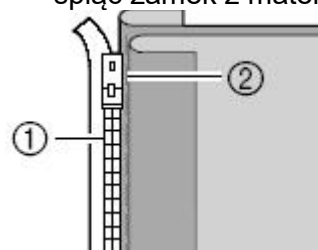

1. Ząbki zamka
2. Ścieg fastrygujący

7. Wybierz ścieg
8. Zamontuj uchwyt stopki do prawego sworznia stopki „I”.

Zszywając materiał po prawej stronie należy zamontować uchwyt stopki do lewego sworznia stopki do zamków.

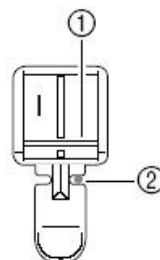

1. Sworzeń po prawej stronie
2. Punkt wklucia się igły

UWAGA

Używając stopki do zamków „I” należy upewnić się, że został wybrany ścieg prosty (środkowa pozycja igły) i powoli obrócić koło zamachowe w kierunku do siebie, żeby sprawdzić, czy igła nie uderza w stopkę. W razie wybrania innego ściegu igła uderzy w stopkę i zegnije się lub złamie.

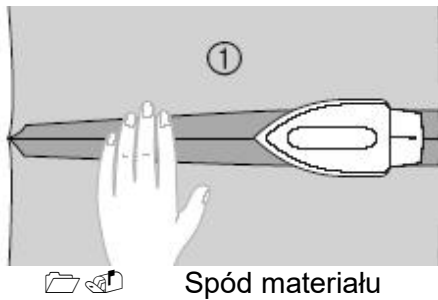

9. Przyszyj zamek do kawałka materiału z marginesem 3mm, rozpoczynając od podstawy zamka.

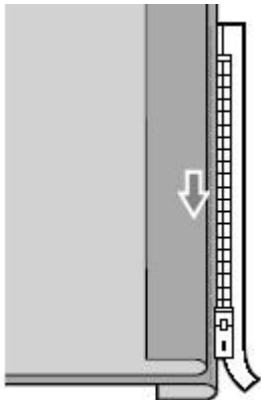

UWAGA

- Podczas szycia należy upewnić się, że igła nie dotyka zamka. W przeciwnym razie może dojść do zgięcia lub złamania igły.

10. Po dojściu ok. 5 cm od końca zamka zatrzymaj maszynę z opuszczoną igłą. Podnieś dźwignię stopki, a następnie otwórz zamek i kontynuuj szycie.

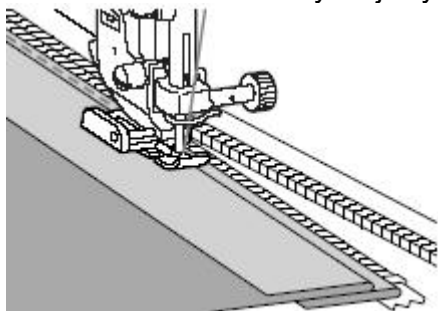

11. Zamknij zamek, obróć materiał, a następnie przyfastryguj drugą stronę zamka do materiału.

12. Zamontuj uchwyt stopki do drugiego sworznia stopki do zamków „I”. Jeśli uchwyt stopki zamocowano do prawego sworznia (pkt.7), to należy go zamontować do lewego.

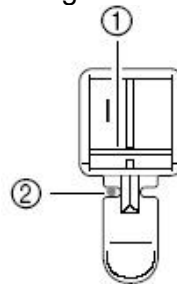

1. Sworzeń po lewej stronie
2. Punkt wklucia się igły

13. Wszyj zamek. Wykonaj ściegi wsteczne na końcu otwarcia zamka i zrównaj jego ząbki z bokiem stopki.

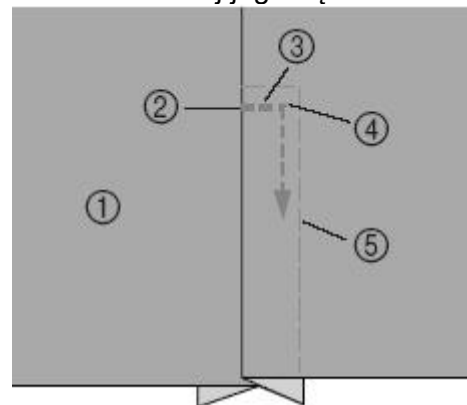

1. Wierzch materiału
2. Koniec otwarcia zamka
3. Ściegi wsteczne
4. Początek ściegów
5. Ściegi fastrygujące

14. Po osiągnięciu punktu ok. 5cm od końca zamka zatrzymaj maszynę z opuszczoną igłą (w materiale), a następnie podnieś dźwignię stopki.

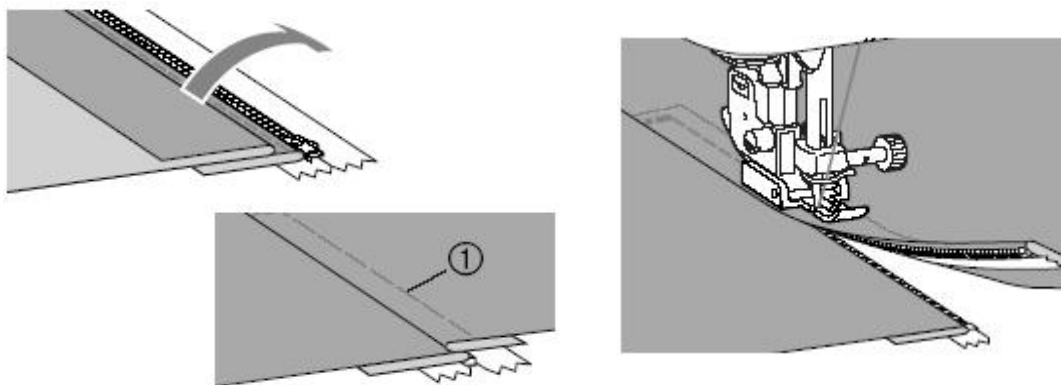

15. Usuń ściegi fastrygujące, otwórz zamek i kontynuuj szycie.



1) Ściegi fastrygujące

Szycie materiałów elastycznych i taśmy

Maszyna umożliwia szycie materiałów elastycznych i wszywanie elastycznej taśmy.

Nazwa ściegu	Wzór/ nr ściegu	Ścieg nr							stopka
		Model 100 ściegów	Model 80/90 ściegów	Model 60/70 ściegów	Model 50 ściegów	Model 40 ściegów	Model 30 ściegów	Model 20 ściegów	
Ścieg elastyczny		03	03	03	03	03	03	03	J
3 punktowy ścieg zygzakowy		05	05	05	05	05	05	05	
Ścieg elastyczny dołączany		21	21	-	-	-	-	-	

Szycie materiałów elastycznych

1. Włącz maszynę.
2. Wybierz ścieg .
3. Zamontuj stopkę „J”.
4. Szyj materiał nie naciągając go.

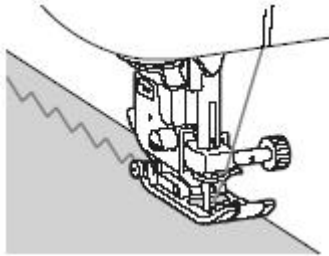

Przyszywanie taśmy

Ponieważ po wszyciu taśmy elastycznej do mankietu lub talii spódnicy jej szerokość będzie równa wszytej taśmie, istotne jest dobranie taśmy odpowiedniej długości.

5. Taśma elastyczna powinna być rozciągnięta na taką samą długość jak materiał.





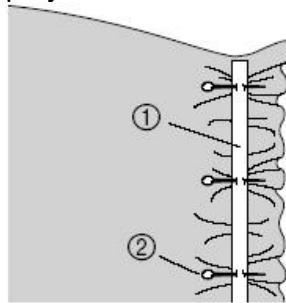







Przeciągając lewą ręką materiał pod stopką, prawą pociągnij materiał przy szpilce najbliższy przodu stopki

1. Przypnij szpilkami taśmę do spodu materiału. W celu mocnego przypięcia taśmy należy ją przytwierdzić kilkoma szpilkami.



1. Elastyczna taśma
2. Szpilka

2. Włącz maszynę.
3. Wybierz ścieg .
4. Zamontuj stopkę zygzakową „J”.

Nazwa ściegu	Wzór	Zastosowanie	Ścieg nr							stopka
			Model 100 ściegów	Model 80/90 ściegów	Model 60/70 ściegów	Model 50 ściegów	Model 40 ściegów	Model 30 ściegów	Model 20 ściegów	
Ścieg zygzakowy		Mocowanie aplikacji (środkowa linia bazowa/szycie wstecz)	04	04	04	04	04	04	04	
		Stebnowanie aplikacji, ścieg satynowy	46	46	40	-	-	-	-	
Ścieg do aplikacji		Mocowanie aplikacji	12	12	11	11	11	11	11	
		Mocowanie aplikacji i łączenie	47	47	41	-	-	-	-	
		Mocowanie aplikacji i łączenie	48	48	42	-	-	-	-	
Ścieg prosty patchwork		Łączenie ściegów prostych (z naddatkiem szwu 6,5 mm od lewej krawędzi stopki)	43	43	37	-	-	-	-	
		Łączenie ściegów prostych (z naddatkiem szwu 6.5mm od prawej krawędzi stopki)	44	44	38	-	-	-	-	
Ścieg łączący		Ścieg do patchworku	15	15	14	14	14	14	-	
			16	16	15	15	15	15	14	
			17	17	16	16	16	16	-	
Ścieg ręczny		Stebnowanie ściegiem prostym o wyglądzie ręcznego stebnowania	45	45	39	35	31	-	-	
Ścieg punktowy		Punktowanie	49	49	43	-	-	-	-	

J

Przyszywanie aplikacji

1. Wytnij kształt aplikacji pozostawiając naddatek szwu od 3 do 5 mm.

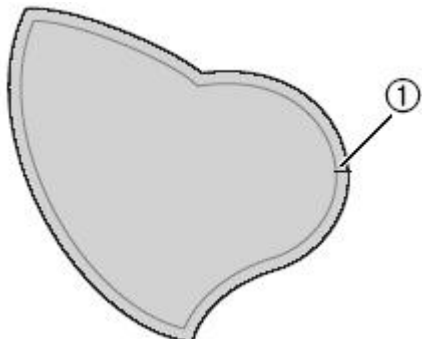

1. Naddatek szwu

2. Z tyłu aplikacji umieść wzór wykonany z grubego papieru, a następnie podwiń naddatek szwu i przyprasuj go za pomocą żelazka.



- Wyjmij papier.

3. Obróć materiał, a następnie przyfastryguj lub przypnij aplikację do materiału, na którym ma być umieszczona.

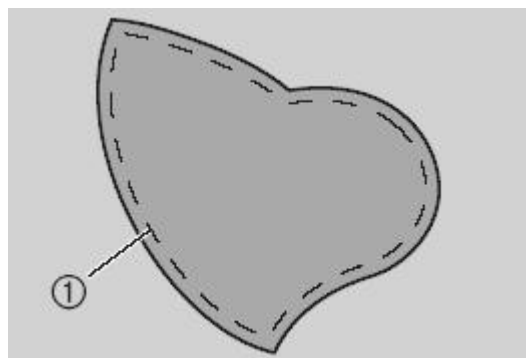

1. fastryga

4. Włącz maszynę.

5. Wybierz ścieg

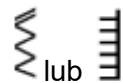

6. Załóż stopkę „J”.

7. Przekręć pokrętle w swoim kierunku, a następnie rozpocznij obszywanie brzegu aplikacji dookoła, upewniając się, że igła wkuwa się dokładnie poza aplikacją.

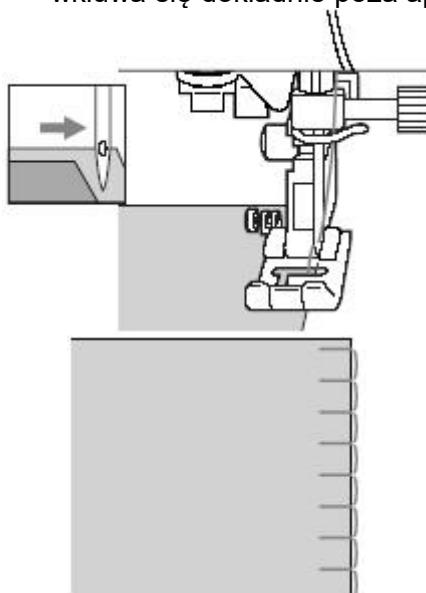

Podczas szycia naroży aplikacji należy zatrzymać maszynę z igłą w materiale poza aplikacją, podnieść dźwignię stopki, a potem z razie potrzeby obrócić materiał i kontynuować szycie.

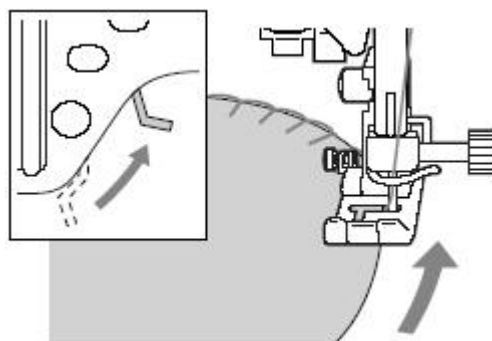

Patchwork

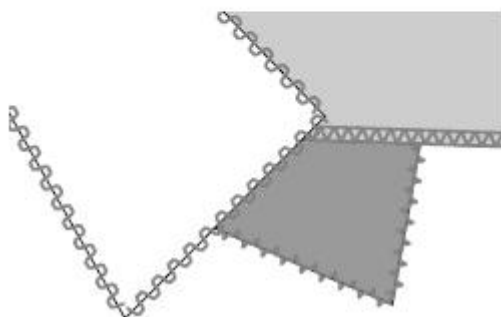
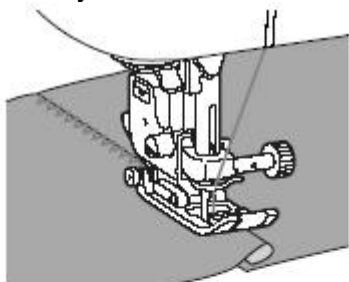

1. Podwiń brzeg górnego materiału nałoż go na materiał pod spodem.
2. Zszyj razem dwa kawałki materiału tak, aby wzór przechodził przez oba materiały.



Sztukowanie

Zszywanie razem dwóch kawałków materiału nazywamy sztukowaniem. Materiały powinny być obcięte z naddatkiem szwu 6.5mm. Szyj ścięciem Patchwork 6.5mm albo od lewej albo od prawej strony stopki.

1. Przyfastryguj lub przypnij szpilkami materiał wzdłuż naddatku szwu.
2. Załóż stopkę zygzakową „J”.

3. Wybierz ściąg  lub .

4. Szyj z prawą stroną stopki zrównaną z brzegiem materiału.

- Dla naddatku szwu po prawej stronie Zrównaj prawą stroną stopki z brzegiem

materiału i przeszyj go za pomocą ścięgu  . .

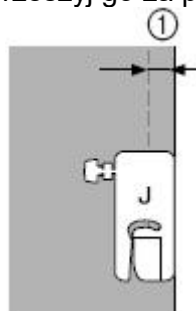

1. 6,5 mm

- Dla naddatku szwu po lewej stronie Zrównaj lewą stroną stopki z brzegiem materiału

i przeszyj go za pomocą ścięgu  .

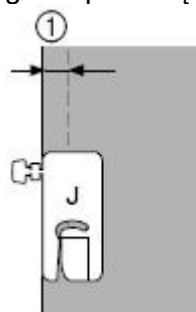

1. 6,5 mm

WSKAZÓWKA

Aby zmienić szerokość naddatku szwu (pozycję igły), patrz „Zmiana pozycji igły”.

Pikowanie

Przeszywanie wielowarstwowych materiałów, zwykle zawierających warstwę ciepłochronną, np. z watoliny, nazywamy pikowaniem.

Tą techniką szycia można się łatwo posługiwać przy zastosowaniu stopki z górnym transporterem i przewodnika do quiltingu.

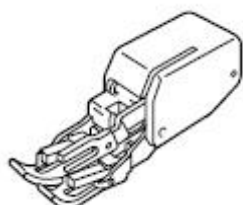

Górny transporter quiltingu



przewodnik do quiltingu



WSKAZÓWKA

- Przy zastosowaniu górnego transportera zaleca się ustawienie prędkości szycia między wolną a średnią.
- Do pikowania użyj igły do maszyn domowych nr 90/14.

Górny transporter może być zastosowany tylko ze ścięciem prostym lub zygzakiem. Nie stosuj z górnym transporterem ścięć wstecznych. Ze ścięciem wzmocnionym wybierz tylko ścięcie proste lub zygzak.

1. Przyfastryguj lub przypnij materiał do pikowania.

2. Zdejmij stopkę i uchwyt stopki.

3. Umieść zaczepy górnego transportera w śrubie mocującej igłę, opuść stopkę, włóż śrubkę górnego transportera i mocno ją przykręć za pomocą śrubokręta

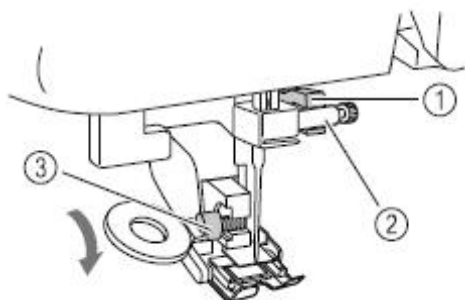

- 1) zaczep łączący
- 2) śruba mocująca igłę
- 3) śruba mocująca stopkę

UWAGA

- Upewnij się, że śruba jest mocno przykręcona. W przeciwnym wypadku igła może uderzać w stopkę, może się wykrzywić lub złamać.
- Zwróć uwagę, aby podczas szycia igła nie uderzała w szpilkę. Może się bowiem wykrzywić lub złamać.

3. Wybierz ścięcie IP, P lub Q.
- Bliższe informacje, patrz „Wybór ścięcia”, str. 46.

5. Trzymaj materiał z lewej i prawej strony stopki i prowadź go równomiernie podczas szycia.

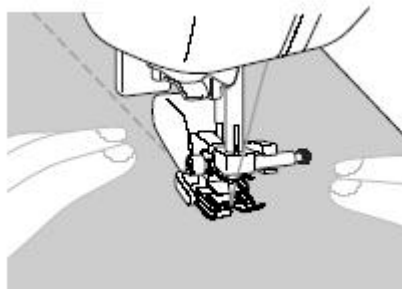

- Zastosowanie przewodnika do quiltingu

Użyj przewodnika do quiltingu do szycia ścięć równoległych rozmieszczonych w równej odległości.



1. Wsuń trzonek prowadnicy w otwór z tyłu stopki z górnym transportem lub uchwyty stopki.

Stopka z górnym transportem

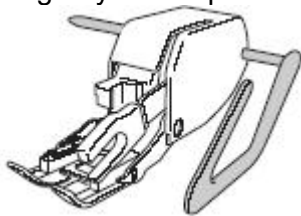

Uchwyt stopki

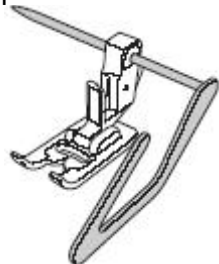

2. Ustaw trzonek prowadnika tak, aby prowadnik zrównał się ze szwem, który jest wyszywany.

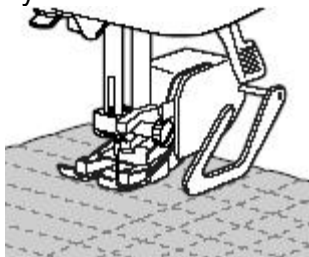

1. Zdejmij stopkę i uchwyt stopki.

Bliższe informacje, patrz „Zdejmowanie i montowanie uchwytu stopki”

2. Załóż stopkę do quiltingu tak aby bolec znajdował się nad śrubą mocującą igłę. Zrównaj stopkę stebnującą z lewą częścią wspornika stopki.

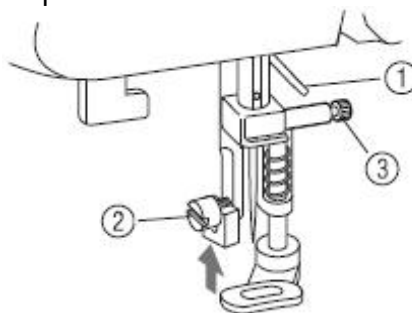

- (1) bolec
- (2) śruba mocująca igłę
- (3) wspornik stopki



WSKAZÓWKA

Zwróć uwagę, aby stopka nie była pochylona.

3. Trzymając stopkę prawą ręką, lewą ręką dokręć śrubę uchwytu stopki, używając do tego śrubokręta.

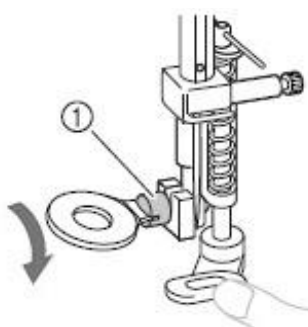

(1) Śruba uchwytu stopki

UWAGA

Zawsze przykręcaj śrubokrętem mocno śrubę. W przeciwnym wypadku igła może uderzać w stopkę, wykrzywić się lub złamać.

Wolne stebnowanie (haftowanie)

Za pomocą tej techniki można opuścić dolny transport (przy użyciu dźwigni) tak, aby materiał można było łatwo przesuwac. Do wolnego stebnowania potrzebna jest stopka O” (wyposażenie opcjonalne).

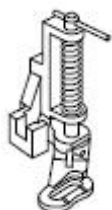

4. Przesuń suwak transportera, znajdujący się z tyłu maszyny, do pozycji  (patrząc z tyłu maszyny w lewo).

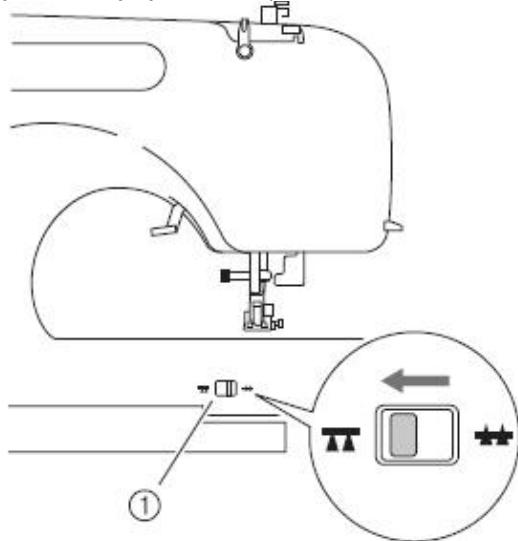

(1) suwak transportera (patrząc z tyłu maszyny)

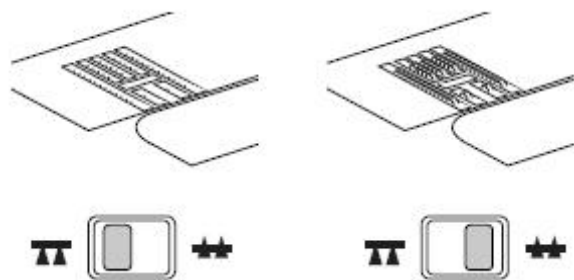

Transporter został opuszczony.

5. Włącz maszynę i wybierz ścieg.

6. Używając obu dłoni napnij materiał, a następnie przesuwaj materiał odpowiednio do wzoru.

Maszyna wykonuje ściegi wzmacniające na początku i na końcu szycia.

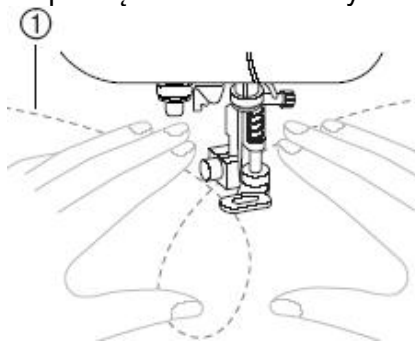

Wzór



7. Po zakończeniu szycia przesuń suwak dolnego transportu do pozycji  (patrząc z tyłu maszyny w prawo), a następnie pokręcając kołem zamachowym podnieś transporter.

WSKAZÓWKA

Suwak dolnego transportu jest ustawiony zwykle na prawo

Ściegi wzmacnione

Ściegi te służą do wzmacniania miejsc, które podlegają naprężeniom, np. rogi kieszeni, pętelki pasków.

Nazwa ściegu	Wzór/ nr ściegu	Zastosowanie	Ścieg nr							stopka
			Model 100 ściegów	Model 80/90 ściegów	Model 60/70 ściegów	Model 50 ściegów	Model 40 ściegów	Model 30 ściegów	Model 20 ściegów	
Ścieg stretch potrójny		Wzmacnianie rękawów	02	02	02	02	02	02	02	J
Ścieg ryglowy		Wzmacnianie np. przy otwarciach toreb	42	42	36	34	30	24	19	A

Potrójny ścieg stretch

1. Włącz maszynę.
2. Wybierz ścieg  .
3. Załóż stopkę J.
4. Rozpocznij szycie.

6. Połóż materiał tak, aby górna część kieszeni znajdowała się w Twoim kierunku, a następnie opuść dźwignię stopki tak, aby igła wkłuła się 2 mm przed otworem kieszeni.

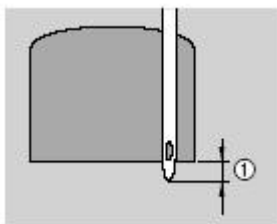

1) 2 mm

Ścieg ryglowy

Rygiel jest odmianą ściegu wzmacniającego, który służy do wzmacniania takich miejsc, jak np. otwarć toreb, kieszeni.



1. Wybierz odpowiednią długość szwu ryglowego.

Ustaw płytkę przewodnika guzika na stopce do guzików na wybraną długość (odstęp między oznaczeniami na skali stopki wynosi 5 mm).

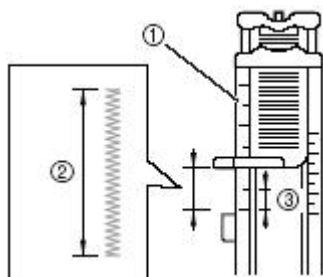

1. skala stopki
2. długość szwu ryglowego
3. 5 mm

- 3 Włącz maszynę.
- 4 Wybierz ścieg  .
- 5 Załóż stopkę do dziurek guzikowych „A”.

Poprowadź nitkę przez otwór w stopce.

Po opuszczeniu stopki nie naciskaj na przód stopki, w przeciwnym wypadku rygiel nie zostanie wykonany w prawidłowej wielkości.

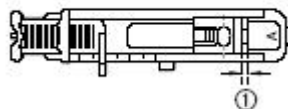
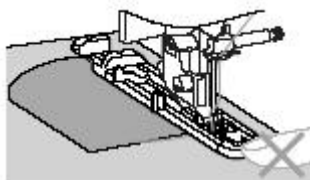

1) Nie zmniejszaj odstępów.

7. Wyciągnij dźwignię stopki guzikowej możliwie jak najdalej.

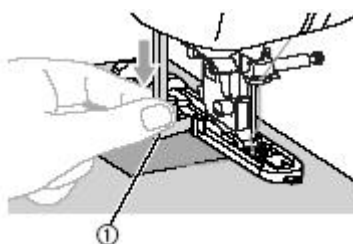

1. dźwignia stopki guzikowej

8. Przytrzymaj koniec nitki górnej lewą ręką i rozpocznij szycie.

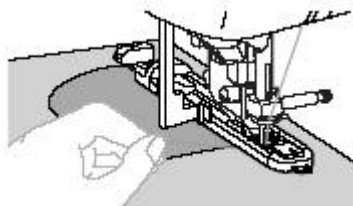

Na zakończenie maszyna automatycznie przesyje ścieg wzmocniony, a następnie zatrzyma się.

9. Podnieś stopkę, obetnij nici i wyjmij materiał.













10. Ustaw dźwignię stopki guzikowej w pierwotnej pozycji.







WSKAZÓWKA

Zwiększ długość ściegu, jeżeli materiał jest trudno transportowany, np. jest za gruby.

Ściegi ozdobne

Korzystając ze ściegów użytkowych możesz uzyskać poniższe ściegi dekoracyjne.

Nazwa ściegu	Wzór	Zastosowanie	Ścieg nr							stopka	
			Model 100 ściegów	Model 80/90 ściegów	Model 60/70 ściegów	Model 50 ściegów	Model 40 ściegów	Model 30 ściegów	Model 20 ściegów		
Ścieg ażurowy		Łączenie dwóch kawałków materiału	19	19	17	17	17	17	15	J	
			20	20	18	18	18	18	-		
Ścieg łączący		Szycie dekoracyjne	15	15	14	14	14	14	-		
			16	16	15	15	15	15	14		
			17	17	16	16	16	16	-		
Ścieg muszelkowy		Szycie dekoracyjne	13	13	12	12	12	12	12		
Ścieg satynowy (łuk)		Szycie dekoracyjne	14	14	13	13	13	13	13		N
Ścieg ozdobny			22	22	19	19	19	-	-		J
			23	23	20	20	20	-	-		
			24	24	21	21	-	-	-		
			25	25	22	22	21		-	N	
			26	26	23	23	22	19	-		

			27	27	24	24	23	20	-	
Ścieg ozdobny		Szycie dekoracyjne	28	28	25	25	-	-	-	N
			29	29	26	26	24	-	-	
			30	30	27	27	-	-	-	
			31	31	28	28	-	-	-	
			32	32	-	-	-	-	-	N

Ścieg ażurowy

Ścieg ten stosowany jest do ozdabiania bluzek i odzieży dla dzieci. Stanie się on bardziej dekoracyjny, jeżeli użyjesz grubszej nitki.

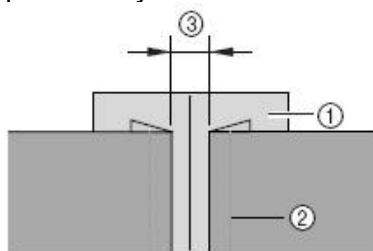

1. Złóż dwa kawałki materiału wzdłuż szwu i przyprasuj żelazkiem.

2. Podziel dwa kawałki tkaniny z odstępem itp. 4 mm, a następnie przyfastryguj na cienkim papierze lub na materiale rozpuszczalnym w wodzie.



1. cienki papier lub materiał rozpuszczalny w wodzie
2. fastryga
3. 4 mm

3. Załóż stopkę „J”.

4. Wybierz ścieg  lub 

5. Ustaw szerokość ściegu na 7,0 mm

6. Szuj wzdłuż środka obydwu kawałków tkaniny.

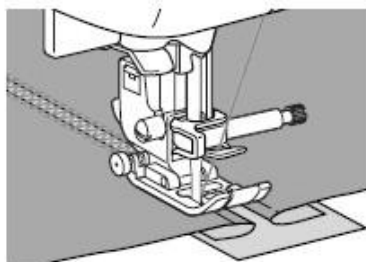
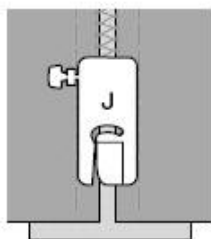

7. Po zakończeniu szycia zdejmij papier.

Ścieg łukowy

Ściegi łukowe wykorzystywane są do dekoracji brzegów kołnierzyków, chusteczek itp.

1. Załóż stopkę „N”.

2. Wybierz ścieg .

Przeszyj ściegiem łukowym wzdłuż krawędzi materiału, upewniając się, że ścieg nie znajduje się dokładnie na samej krawędzi tkaniny.

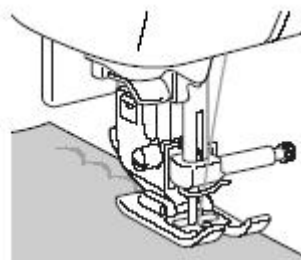

WSKAZÓWKA

Aby uzyskać lepszy rezultat swojej pracy, spryskaj tkaninę krochmalem i uprasuj go gorącym żelazkiem przed przystąpieniem do szycia.

4. Wytnij ostrożnie materiał wzdłuż łuków, uważając, aby nie przeciąć ściegów.

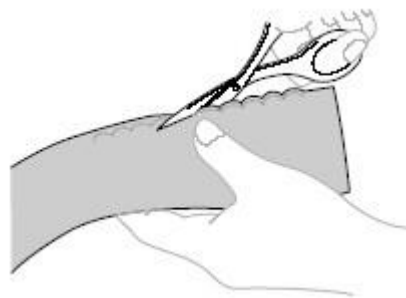

Marszczenie

Ścieg ten przydatny jest do dekoracji bluzek lub rękawów.

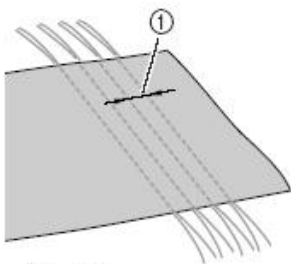

1. Załóż stopkę „J”.
2. Wybierz ścieg prosty, ustaw długość ściegu na 4,0 mm i rozluźnij naprężenie nici.
3. Przeszyj kilka równoległych rzędów z odstępami 1 cm.

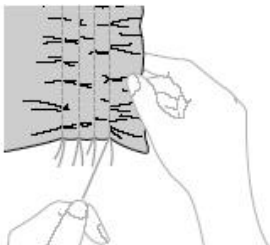

① 1 cm (3/8 Zoll)

- Na końcu szwu wyciągnij nitkę ok. 5 cm
4. Wyciągnij dolną nitkę, aby zmarszczyć materiał.



5. Wybierz ścieg  lub .
6. Przeszyj między ściegami prostymi.

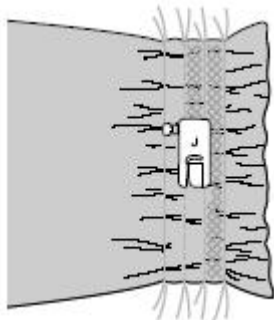

7. Wyciągnij nici dla ściegu prostego.

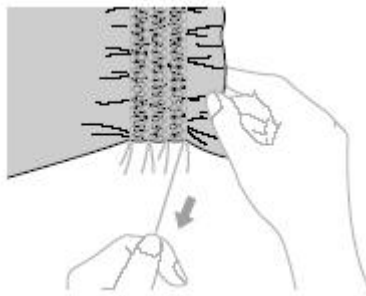

Ścieg muszelkowy

Ściegi te nadają eleganckie wykończenie brzegom kołnierzyka, rękawów, sukienek i bluzek.

1. Załóż materiał w połowie po skosie.

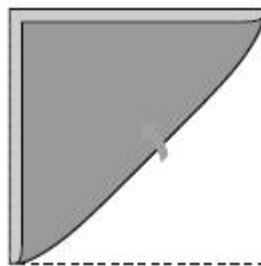

2. Załóż stopkę „J”.

3. Wybierz ścieg , a następnie zwiększ naprężenie nici.

4. Podczas szycia zwracaj uwagę, aby igła wkuwała się poza brzegiem tkaniny.

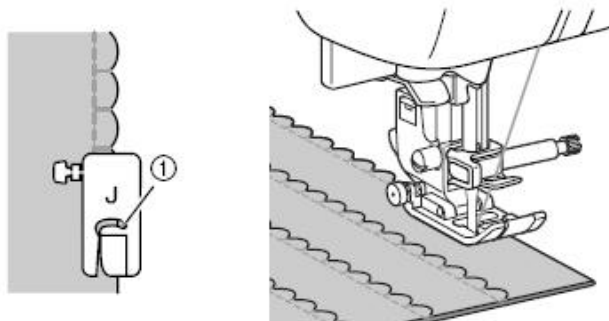

(1) punkt wklucia igły

Czyszczenie i konserwacja

Czyszczenie obudowy maszyny

OSTRZEŻENIE

Przed przystąpieniem do czyszczenia obudowy maszyny wyjmij kabel zasilający z gniazdka sieciowego, w przeciwnym razie może dojść do porażenia prądem.

Jeżeli obudowa maszyny jest brudna, lekko zmocz ściereczkę w neutralnym detergencie, mocno wyciśnij ją, następnie wytrzyj obudowę maszyny. Po wyczyszczeniu wilgotną ściereczką, wytrzyj obudowę do sucha.

Czyszczenie chwytacza

OSTRZEŻENIE

Przed przystąpieniem do czyszczenia bębneka wyjmij kabel zasilający z gniazdka sieciowego, w przeciwnym razie może dojść do porażenia prądem.

Jeżeli w bębnieku zgromadzi się kurz, proces szycia będzie przebiegał wadliwie, a maszyna nie będzie pewnie wykrywała nici dolnej. Dlatego zawsze należy utrzymywać bębneka w czystości.

1. Wyłącz maszynę i wyjmij kabel z gniazdka (po prawej stronie maszyny).

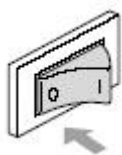

1. Podnieś igłę i dźwignię podnoszenia stopki.
2. Zdejmij pojemnik na akcesoria.

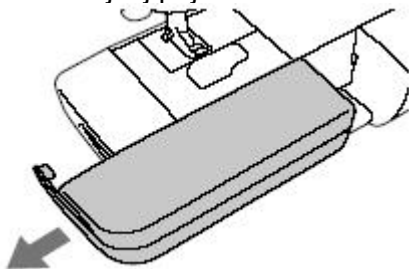

3. Zdejmij stopkę i wyjmij igłę.

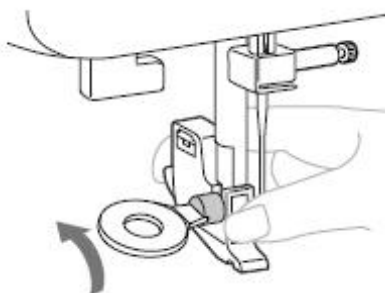

4. Zdejmij pokrywę płytki ściegowej i przesuń ją w swoją stronę.

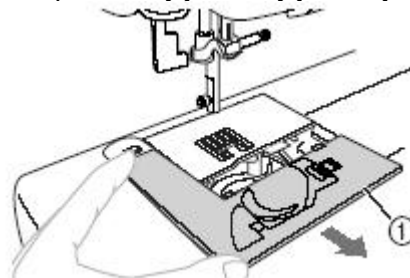

pokrywa płytki ściegowej

5. Wyjmij bębneka.

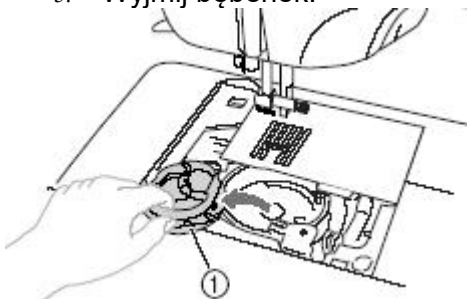

(1) bębneka

6. Oczyść z kurzu i ścinków obudowę chwytacza za pomocą szczoteczki do czyszczenia.

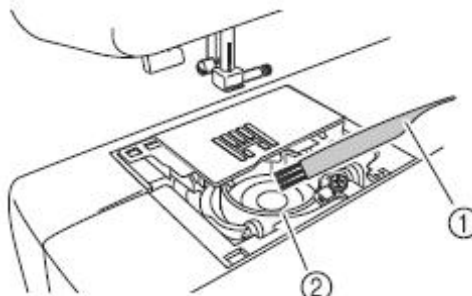

☎️ ① szczoteczka do czyszczenia
☎️ ① obudowa chwytacza

WSKAZÓWKA

Jeżeli zbierze się kurz na czujniku dolnej nitki, czujnik może nie funkcjonować prawidłowo.

7. Włóż bębenek tak , aby zrównać jego nosek ze sprężyną.

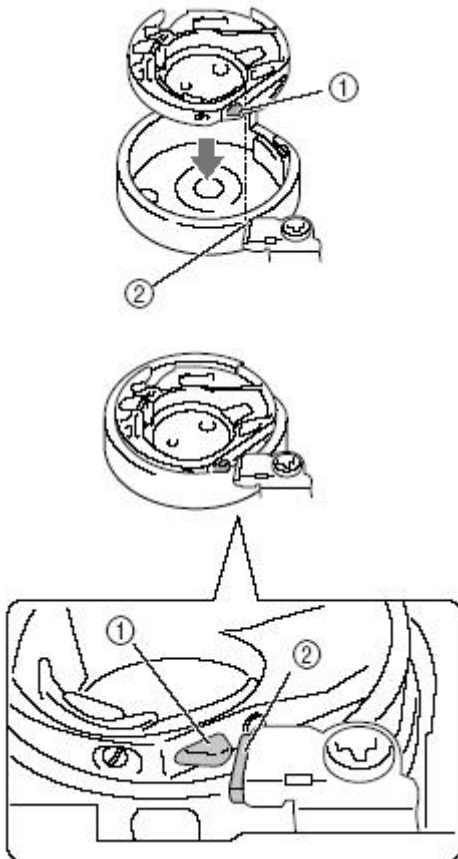

1. Nosek
2. sprężyna
8. Umieść zaczepy pokrywy płytki ściągowej w płytce ściągowej i zamknij pokrywę.

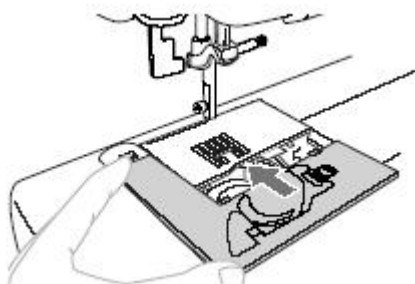

UWAGA

Upewnij się, że bębenek jest założony prawidłowo. W przeciwnym razie może się łamać igła.

Usuwanie problemów

Jeżeli maszyna nie pracuje prawidłowo, sprawdź ewentualne przyczyny zanim oddasz maszynę do serwisu. Jeżeli problem będzie nadal występował, skontaktuj się z najbliższym autoryzowanym punktem serwisowym BROTHER.

Objaw	Prawdopodobna przyczyna	Sposób postępowania
Maszyna nie działa	Maszyna nie jest włączona	Włączyć maszynę
	Nie naciśnąłeś przycisku „Start/Stop“	Naciśnij przycisk „Start/Stop“.
	Stopka jest w górnej pozycji.	Opuść stopkę.
Łamie się igła	Igła jest niewłaściwie zamontowana	Założ prawidłowo igłę
	Śruba docisku igły nie jest dokręcona	Dokręć śrubę.
	Igła jest wykrzywiona lub tępa.	Założ nową igłę.
	Za duże jest napięcie nici górnej.	Zmniejsz napięcie górnej nici
	Szpulka z nićmi jest niewłaściwie założona	Założ prawidłowo szpulkę.
	Okolice otworu płytki ściegowej jest porysowane lub uszkodzone.	Założ nową płytkę ściegową (do nabycia w autoryzowanym punkcie sprzedaży).
	Stopka jest porysowana lub uszkodzona.	Wymień stopkę na nową (do nabycia w autoryzowanym punkcie sprzedaży).
	Bębenek jest zdrapany lub uszkodzony.	Wymień bębenek na nowy (do nabycia w autoryzowanym punkcie sprzedaży).
	Nie użyto szpulki przeznaczonej dla tego modelu maszyny	Niewłaściwe szpulki nie będą dobrze pracować. Używaj tylko szpułek przeznaczonych do tego modelu maszyny.
Nić górna się rwie	Niść górna nie jest nawleczona prawidłowo (np. szpulka jest źle osadzona, nasadka szpulki jest za duża dla używanej szpulki z nićmi).	Nawlecz prawidłowo górną nić.
	Niść jest zapętlona lub nie jest gładka.	Usuń zapętlenia.
	Napięcie górnej nici jest zbyt duże.	Zmniejsz napięcie górnej nici.

Objaw	Prawdopodobna przyczyna	Sposób postępowania
-------	-------------------------	---------------------

Nić górna się rwie	Niść jest zapętlona np. w bębnie	Oczyść bębenek z kurzu i ścinków.
	Igła jest wykrzywiona lub tępa.	Założ nową igłę.
	Igła jest niewłaściwie założona.	Założ prawidłowo igłę.
	Okolice otworu płytki ścięgowej jest porysowane lub uszkodzone.	Założ nową płytkę ścięgową (do nabycia w autoryzowanym punkcie sprzedaży).
	Stopka jest porysowana lub uszkodzona.	Wymień stopkę na nową (do nabycia w autoryzowanym punkcie sprzedaży).
	Bębenek jest zdrapany lub uszkodzony.	Wymień bębenek na nowy (do nabycia w autoryzowanym punkcie sprzedaży).
	Nie użyto szpulki przeznaczonej dla tego modelu maszyny	Niewłaściwe szpulki nie będą dobrze pracować Używaj tylko szpułek przeznaczonych do tego modelu maszyny.
Niść dolna nie nawija się na szpulkę	Nitka nie nawija się prawidłowo na szpulkę.	Nawiń nitkę na szpulkę pięć lub sześć razy zgodnie z ruchem wskazówek zegara.
Niść dolna jest zapętlona lub rwie się	Niść dolna nie jest prawidłowo nawinięta.	Nawiń prawidłowo niść dolną.
	Uszkodzona jest szpulka.	Wymień szpulkę.
	Niść jest zapętlona.	Usuń zapętloną niść i oczyść bębenek.
	Nie użyto szpulki przeznaczonej dla tego modelu maszyny	Niewłaściwe szpulki nie będą dobrze pracować Używaj tylko szpułek przeznaczonych do tego modelu maszyny.
Napężenie nici jest nieprawidłowe	Niść górna nie jest nawleczona prawidłowo.	Nawlecz prawidłowo górną niść.
	Niść dolna nie jest nawleczona prawidłowo.	Nawlecz prawidłowo dolną niść.
	Zastosowałeś nieprawidłowe ustawienia napężenia nici.	Ustaw napężenie górnej nici
	Nie użyto szpulki przeznaczonej dla tego modelu maszyny	Niewłaściwe szpulki nie będą dobrze pracować Używaj tylko szpułek przeznaczonych do tego modelu maszyny.

Objaw	Prawdopodobna przyczyna	Sposób postępowania
Ściegi przeskakują	Niść górna jest nieprawidłowo nawleczona.	Nawlecz prawidłowo niść górną.
	Igła jest zgięta lub tępa.	Założ nową igłę.

	Igła jest niewłaściwie założona	Założ prawidłowo igłę.
	Pod płytka ściegową lub w bębenu zebrał się kurz.	Zdejmij pokrywę płytki ściegowej i wyczyść bębenek.
Podczas szycia maszyna głośno pracuje	W bębenu zebrał się kurz.	Wyczyść chwytacz.
	Niść górna jest nieprawidłowo nawleczona.	Nawlecz prawidłowo niść górną.
	Bębenek jest zadrapany lub uszkodzony	Wymień bębenek na nowy (dostępny w autoryzowanym punkcie sprzedaży).
	Nie użyto szpulki przeznaczonej dla tego modelu maszyny	Niewłaściwe szpulki nie będą dobrze pracować. Używaj tylko szpułek przeznaczonych do tego modelu maszyny.
Niść nie jest przeciągnięta przez oczko igły.	Igła nie jest podniesiona do właściwej pozycji..	Naciśnij przycisk pozycji igły.
	Igła jest niewłaściwie założona.	Założ prawidłowo igłę.
Ścieg nie jest prawidłowo wyszywany	Ustawiono nieprawidłowo naprężenie nici	Ustaw prawidłowo naprężenie górnej nici.
	Nie jest zamontowana prawidłowa dla tego ściegu stopka.	Założ właściwą stopkę
	Nitka jest zaplątana, np. w bębenu.	Sprawdź nitkę w bębenu. Jeżeli płącze się, oczyść chwytacz.
Nie świecą się lampki.	Lampki są uszkodzone.	Dostępne w autoryzowanych punktach sprzedaży BROTHER.
	Maszyna nie jest włączona.	Włącz maszynę.

Komunikaty o błędach

Przy nieprawidłowym funkcjonowaniu maszyny zostaną wyświetlone na wyświetlaczu komunikaty o błędach. Postępuj zgodnie ze wskazówkami z tabeli. Naciśnięcie przycisku wyboru ściegu lub prawidłowa obsługa wykasuje komunikat.

E1	Naciśnięto na rozrusznik nożny (lub przycisk start/stop przy odłączonym rozruszniku nożnym) i przycisk ściegów wstecznych/wzmacniających, gdy stopka była uniesiona.
E2	Wybrano ścieg inny niż do dziurek do guzików lub szycia wzmocnień przy wciśniętym przycisku start/stop lub naciśniętym rozruszniku w czasie, gdy dźwignia dziurki guzikowej była opuszczona.
E3	Wybrano ścieg do dziurek guzikowych lub ścieg wzmacniający przy naciśniętym przycisku start/stop lub naciśniętym rozruszniku w czasie, gdy dźwignia dziurki guzikowej była podniesiona.

E4	Naciśnięto przycisk ściegów wstecznych/wzmacniających lub pozycji igły w czasie przesuwania w prawo wałka nawijacza szpulki.
E5	Naciśnięto przycisk start/stop, gdy był podłączony rozrusznik nożny.
E6	Silnik zablokował się z powodu zapętlonych nici.





Sygnalizacja dźwiękowa















Każdorazowe naciśnięcie klawisza jest sygnalizowane przez dźwięk.

- Przy prawidłowej czynności.
Jeden sygnał dźwiękowy.
- Przy nieprawidłowej czynności.
Od 2 do 4 sygnałów dźwiękowych.
- W przypadku zablokowania się maszyny, np. z powodu zapętlonych nici.

Sygnał dźwiękowy trwa 4 sekundy lub dłużej. Maszyna zatrzymuje się automatycznie. Upewnij się co do przyczyny alarmu i wyeliminuj jego przyczynę przed kontynuowaniem szycia.

Dodatek

Ścieg	Stopka	Ścieg nr								Szerokość ściegu		Gęstość ściegu	Podwójna igła
		Model 100 ściegów	Model 80/90 ściegów	Model 60/70 ściegów	Model 50 ściegów	Model 40 ściegów	Model 30 ściegów	Model 20 ściegów	Auto	Manual	Auto	Manual	
	J	00	00	01	00	00	00	00	00	0.0 (0) 0.0-7.0 (0-1/4)	2.5 (3/32) 0.2-5.0 (1/64-3/16)	tak	
	J	01	01	01	01	01	01	01	01	3.5 (1/8) 0.0-7.0 (0-1/4)	2.5 (3/32) 0.2-5.0 (1/64-3/16)	tak	
	J	02	02	02	02	02	02	02	02	0.0 (0) 0.0-7.0 (0-1/4)	2.5 (3/32) 1.5-4.0 (1/16-3/16)	tak	
	J	03	03	03	03	03	03	03	03	1.0 (1/16) 1.0-3.0 (1/16-1/8)	2.5 (3/32) 1.0-4.0 (1/16-3/16)	tak	
	J	04	04	04	04	04	04	04	04	3.5 (1/8) 0.0-7.0 (0-1/4)	1.4 (1/16) 0.2-4.0 (1/64-	tak	









	J	19	19	19	17	17	17	17	17	5.0 (3/16) 0.0-7.0 (0-1/4)	1.6 (1/16) 1.0-4.0 (1/16-3/16)	tak
	J	20	20	20	18	18	18	18	18	5.0 (3/16) 2.5-7.0 (3/32-1/4)	2.5 (3/32) 1.0-4.0 (1/16-3/16)	tak
	J	21	21	21	-	-	-	-	-	4.0 (3/16) 0.0-7.0 (0-1/4)	1.0 (1/16) 0.2-4.0 (1/64-3/16)	tak
	J	22	22	22	19	19	19	19	-	4.0 (3/16) 0.0-7.0 (0-1/4)	3.0 (1/8) 2.0-4.0 (1/16-3/16)	nie
	J	23	23	23	20	20	20	20	-	4.0 (3/16) 0.0-7.0 (0-1/4)	2.5 (3/32) 1.0-4.0 (1/16-3/16)	tak
	J	24	24	24	21	21	21	-	-	5.5 (7/32) 0.0-7.0 (0-1/4)	1.6 (1/16) 1.0-4.0 (1/16-3/16)	tak
	N	25	25	25	22	22	22	21	-	5.0 (3/16) 1.5-7.0 (1/64-1/4)	1.0 (1/16) 0.2-4.0 (1/64-3/16)	tak
	N	26	26	26	23	23	23	22	19	3.5 (1/8) 1.5-7.0 (1/16-1/4)	2.5 (3/32) 1.6-4.0 (1/16-3/16)	tak
	N	27	27	27	24	24	24	23	20	6.0 (15/64) 1.5-7.0 (1/16-1/4)	3.0 (1/8) 1.5-4.0 (1/16-3/16)	nie
	N	28	28	28	25	25	25	-	-	5.0 (3/16) 1.5-7.0 (1/16-1/4)	3.5 (1/8) 1.5-4.0 (1/16-3/16)	tak
	N	29	29	29	26	26	26	24	-	5.0 (3/16) 1.5-7.0 (1/16-1/4)	4.0 (3/16) 1.5-4.0 (1/16-3/16)	tak
	N	30	30	30	27	27	27	-	-	5.0 (3/16) 1.5-7.0 (1/16-1/4)	2.5 (3/32) 1.5-4.0 (1/16-3/16)	tak
	N	31	31	31	28	28	28	-	-	5.0 (3/16) 1.5-7.0 (1/16-1/4)	2.0 (1/16) 1.5-4.0 (1/16-3/16)	nie
	N	32	32	32	-	-	-	-	-	6.0 (15/64) 1.5-7.0 (1/16-1/4)	1.6 (1/16) 1.0-4.0 (1/16-3/16)	nie
	N	33	33	33	-	-	-	-	-	5.0 (3/16) 1.5-7.0 (1/16-1/4)	1.6 (1/16) 1.0-4.0 (1/16-	nie

												3/16)	
	A	34	34	34	29	29	29	25	21		5.0 (3/16) 3.0-5.0 (1/8-3/16)	0.5 (1/32) 0.2-1.0 (1/64-1/16)	nie
	A	35	35	35	30	30	30	26	22		5.0 (3/16) 3.0-5.0 (1/8-3/16)	0.5 (1/32) 0.2-1.0 (1/64-1/16)	nie
	A	36	36	36	31	31	31	27	-		6.0 (15/64) 3.0-6.0 (1/8-15/64)	1.0 (1/16) 0.5-2.0 (1/32-1/16)	nie
	A	37	37	37	32	32	32	28	-		6.0 (15/64) 3.0-6.0 (1/8-15/64)	1.5 (1/16) 1.0-3.0 (1/16-1/8)	nie
	A	38	38	38	-	-	-	-	-		5.0 (3/16) 0.0-6.0 (0-15/64)	2.0 (1/16) 0.2-4.0 (1/64-3/16)	nie
	A	39	39	39	33	33	33	29	23		7.0 (1/4) 3.0-7.0 (1/8-1/4)	0.5 (1/32) 0.3-1.0 (1/64-1/16)	nie
	A	40	40	40	34	34	-	-	-		7.0 (1/4) 3.0-7.0 (1/8-1/4)	0.5 (1/32) 0.3-1.0 (1/64-1/16)	nie
	A	41	41	41	35	35	-	-	-		7.0 (1/4) 3.0-7.0 (1/8-1/4)	0.5 (1/32) 0.3-1.0 (1/64-1/16)	nie
	A	42	42	42	36	36	34	30	24		7.0 (1/4) 3.0-7.0 (1/8-1/4)	0.5 (1/32) 0.3-1.0 (1/64-1/16)	nie
	A	43	43	43	37	37	-	-	-		2.0 (1/16) 1.0-3.0 (1/16-1/8)	0.4 (1/64) 0.3-1.0 (1/64-1/16)	nie
	J	43	43	43	37	37	-	-	-		5.5 (7/32) 0.0-7.0 (0-1/4)	2.0 (1/16) 0.2-5.0 (1/64-3/16)	nie
	J	44	44	44	38	38	-	-	-		1.5 (1/16) 0.0-7.0 (0-1/4)	2.0 (1/16) 0.2-5.0 (1/64-3/16)	nie
	J	45	45	45	39	39	35	31	-		0.0 (0) 0.0-7.0 (0-1/4)	2.5 (3/32) 1.0-4.0 (1/16-3/16)	nie
	J	47	47	47	41	41	-	-	-		1.5 (1/16) 0.5-3.5 (1/32-1/8)	1.8 (1/16) 1.0-4.0 (1/16-3/16)	nie
	J	48	48	48	42	42	-	-	-		1.5 (1/16) 0.5-3.5	1.8 (1/16) 1.0-4.0	nie

											(1/32–1/8)	(1/16–3/16)	
	J	49	49	49	43	43	-	-	-		7.0 (1/4) 1.0–7.0 (1/16–1/4)	1.6 (1/16) 1.0–4.0 (1/16–3/16)	nie
	N	50	50	50	-	-	-	-	-		3.0 (1/8) 0.0–7.0 (0–1/4)	1.0 (1/16) 0.2–4.0 (1/64–3/16)	nie
	N	51	-	-	-	-	-	-	-		5.0 (3/16) 0.0–7.0 (0–1/4)	2.0 (1/16) 0.2–4.0 (1/64–3/16)	nie
	N	52	-	-	-	-	-	-	-		4.0 (3/16) 0.0–7.0 (0–1/4)	1.6 (1/16) 0.2–4.0 (1/64–3/16)	nie
	N	53	51	-	-	-	-	-	-		5.0 (3/16) 0.0–7.0 (0–1/4)	2.5 (3/32) 0.2–4.0 (1/64–3/16)	nie
	N	54	52	51	-	-	-	-	-		7.0 (1/4) 0.0–7.0 (0–1/4)	2.5 (3/32) 0.2–4.0 (1/64–3/16)	nie
	N	55	53	52	44	44	36	32	25		7.0 (1/4) 0.0–7.0 (0–1/4)	2.5 (3/32) 0.2–4.0 (1/64–3/16)	nie
	N	56	54	-	-	-	-	-	-		7.0 (1/4) 0.0–7.0 (0–1/4)	1.4 (1/16) 0.2–4.0 (1/64–3/16)	nie
	N	57	55	-	-	-	-	-	-		7.0 (1/4) 0.0–7.0 (0–1/4)	2.5 (3/32) 0.2–4.0 (1/64–3/16)	nie
	N	58	-	-	-	-	-	-	-		7.0 (1/4) 0.0–7.0 (0–1/4)	1.6 (1/16) 0.2–4.0 (1/64–3/16)	nie
	N	59	56	53	45	45	37	33	-		7.0 (1/4) 0.0–7.0 (0–1/4)	2.0 (1/16) 0.2–4.0 (1/64–3/16)	nie
	N	60	57	54	46	46	38	-	-		7.0 (1/4) 0.0–7.0 (0–1/4)	2.5 (3/32) 0.2–4.0 (1/64–3/16)	nie
	N	61	-	-	-	-	-	-	-		7.0 (1/4) 0.0–7.0 (0–1/4)	2.5 (3/32) 0.2–4.0 (1/64–3/16)	nie
	N	62	58	-	-	-	-	-	-		7.0 (1/4) 0.0–7.0 (0–1/4)	7.0 (1/4) 0.0–7.0 (0–1/4)	nie

	N	63	59	55	47	-	-	-	-	7.0 (1/4) 0.0-7.0 (0-1/4)	2.5 (3/32) 0.2-4.0 (1/64-3/16)	nie
	N	64	60	-	-	-	-	-	-	7.0 (1/4) 0.0-7.0 (0-1/4)	1.6 (1/16) 0.2-4.0 (1/64-3/16)	nie
	N	65	61	56	48	47	39	-	-	7.0 (1/4) 0.0-7.0 (0-1/4)	2.0 (1/16) 0.2-4.0 (1/64-3/16)	nie
	N	66	62	57	49	48	40	-	-	7.0 (1/4) 0.0-7.0 (0-1/4)	2.0 (1/16) 0.2-4.0 (1/64-3/16)	nie
	N	67	63	58	50	-	-	-	-	7.0 (1/4) 0.0-7.0 (0-1/4)	1.6 (1/16) 0.2-4.0 (1/64-3/16)	nie
	N	68	64	59	51	49	41	34	26	7.0 (1/4) 0.0-7.0 (0-1/4)	2.5 (3/32) 0.2-4.0 (1/64-3/16)	nie
	N	69	65	60	52	-	-	-	-	7.0 (1/4) 0.0-7.0 (0-1/4)	2.0 (1/16) 0.2-4.0 (1/64-3/16)	nie
	N	70	66	61	53	-	-	-	-	5.0 (3/16) 0.0-7.0 (0-1/4)	2.0 (1/16) 0.2-4.0 (1/64-3/16)	nie
	N	71	-	-	-	-	-	-	-	7.0 (1/4) 0.0-7.0 (0-1/4)	1.6 (1/16) 0.2-4.0 (1/64-3/16)	nie
	N	72	67	62	-	-	-	-	-	7.0 (1/4) 0.0-7.0 (0-1/4)	2.0 (1/16) 0.2-4.0 (1/64-3/16)	nie
	N	73	68	-	-	-	-	-	-	7.0 (1/4) 0.0-7.0 (0-1/4)	2.0 (1/16) 0.2-4.0 (1/64-3/16)	nie
	N	74	69	63	54	-	-	-	-	7.0 (1/4) 0.0-7.0 (0-1/4)	2.5 (3/32) 0.2-4.0 (1/64-3/16)	nie
	N	75	70	64	55	50	-	-	-	7.0 (1/4) 0.0-7.0 (0-1/4)	1.6 (1/16) 0.2-4.0 (1/64-3/16)	nie
	N	76	71	65	56	51	-	-	-	7.0 (1/4) 0.0-7.0 (0-1/4)	1.4 (1/16) 0.2-4.0 (1/64-3/16)	nie
	N	77	72	66	-	-	-	-	-	7.0 (1/4) 0.0-7.0 (0-1/4)	0.4 (1/64) 0.1-1.0 (1/64-	tak

											1/16)		
	N	78	73	67	58	-	-	-	-		7.0 (1/4) 0.0-7.0 (0-1/4)	0.4 (1/64) 0.1-1.0 (1/64- 1/16)	tak
	N	79	74	-	-	-	-	-	-		7.0 (1/4) 0.0-7.0 (0-1/4)	0.4 (1/64) 0.1-1.0 (1/64- 1/16)	tak
	N	80	75	68	59	53	43	35	-		7.0 (1/4) 0.0-7.0 (0-1/4)	0.4 (1/64) 0.1-1.0 (1/64- 1/16)	tak
	N	81	-	-	-	-	-	-	-		7.0 (1/4) 0.0-7.0 (0-1/4)	0.4 (1/64) 0.1-1.0 (1/64- 1/16)	tak
	N	82	76	69	60	54	44	36	27		7.0 (1/4) 0.0-7.0 (0-1/4)	0.4 (1/64) 0.1-1.0 (1/64- 1/16)	tak
	N	83	77	70	61	55	45	-	-		7.0 (1/4) 0.0-7.0 (0-1/4)	0.4 (1/64) 0.1-1.0 (1/64- 1/16)	tak
	N	84	78	71	62	56	46	37	28		7.0 (1/4) 0.0-7.0 (0-1/4)	0.4 (1/64) 0.1-1.0 (1/64- 1/16)	tak
	N	85	79	72	63	-	-	-	-		7.0 (1/4) 0.0-7.0 (0-1/4)	0.4 (1/64) 0.1-1.0 (1/64- 1/16)	tak
	N	86	80	73	64	-	-	-	-		7.0 (1/4) 0.0-7.0 (0-1/4)	0.4 (1/64) 0.1-1.0 (1/64- 1/16)	tak
	N	87	81	74	57	52	42	-	-		7.0 (1/4) 0.0-7.0 (0-1/4)	0.4 (1/64) 0.1-1.0 (1/64- 1/16)	tak
	N	88	82	-	-	-	-	-	-		7.0 (1/4) 0.0-7.0 (0-1/4)	0.4 (1/64) 0.1-1.0 (1/64- 1/16)	tak
	N	89	-	-	-	-	-	-	-		7.0 (1/4) 0.0-7.0 (0-1/4)	0.4 (1/64) 0.1-1.0 (1/64- 1/16)	tak
	N	90	-	-	-	-	-	-	-		7.0 (1/4) 0.0-7.0 (0-1/4)	0.4 (1/64) 0.1-1.0 (1/64- 1/16)	tak
	N	91	-	-	-	-	-	-	-		7.0 (1/4) 0.0-7.0 (0-1/4)	0.4 (1/64) 0.1-1.0 (1/64- 1/16)	tak

	N	92	-	-	-	-	-	-	-	-	7.0 (1/4) 0.0–7.0 (0–1/4)	0.4 (1/64) 0.1–1.0 (1/64– 1/16)	tak
	N	93	83	-	-	-	-	-	-	-	6.0 (15/64) 0.0–7.0 (0–1/4)	1.4 (1/16) 0.2–4.0 (1/64– 3/16)	nie
	N	94	84	75	65	-	-	-	-	-	7.0 (1/4) 0.0–7.0 (0–1/4)	1.6 (1/16) 0.2–4.0 (1/64– 3/16)	nie
	N	95	85	76	67	57	47	38	29	-	6.0 (15/64) 0.0–7.0 (0–1/4)	2.5 (3/32) 0.2–4.0 (1/64– 3/16)	nie
	N	96	86	-	-	-	-	-	-	-	6.0 (15/64) 0.0–7.0 (0–1/4)	1.4 (1/16) 0.2–4.0 (1/64– 3/16)	nie
	N	97	87	77	66	-	-	-	-	-	6.0 (15/64) 0.0–7.0 (0–1/4)	1.4 (1/16) 0.2–4.0 (1/64– 3/16)	nie
	N	98	88	78	68	58	48	-	-	-	6.0 (15/64) 0.0–7.0 (0–1/4)	1.4 (1/16) 0.2–4.0 (1/64– 3/16)	nie
	N	99	89	79	69	59	49	39	-	-	6.0 (15/64) 0.0–7.0 (0–1/4)	1.4 (1/16) 0.2–4.0 (1/64– 3/16)	nie

KONSERWACJA

Ograniczenia dotyczące smarowania.

Aby nie uszkodzić maszyny, nie należy jej smarować.

Maszyna została nasmarowana fabrycznie odpowiednią ilością oleju.

Okresowe smarowanie nie jest wymagane,

Jeżeli wystąpią problemy takie jak trudności z przekręceniem koła zamachowego lub zwiększony hałas, natychmiast wstrzymaj pracę na maszynie i skontaktuj się z najbliższym autoryzowanym serwisem.

Środki ostrożności w przechowywaniu maszyn

Nie przechowuj urządzeń w żadnej z lokalizacji

opisanych poniżej, w przeciwnym razie może nastąpić uszkodzenie maszyny.

- miejsca narażone na ekstremalnie wysokie temperatury
- miejsca narażone na ekstremalnie niskie temperatury
- miejsca narażone na drastyczne wahania temperatur
- miejsca, w których maszyna narażona jest na kontakt z wilgocią lub parą wodną
- w pobliżu ognia, kaloryfera, klimatyzatora

- na zewnątrz, lub w bezpośrednim kontakcie z promieniami słonecznymi
- zakurzone lub tłuste(?) miejsca

Zwróć uwagę!

Aby wydłużyć żywotność maszyny, okresowo włączaj i używaj jej. Przechowywanie urządzenia przez dłuższy czas może zmniejszyć jej wydajność

Czyszczenie maszyny

Maszynę należy czyścić najpierw wilgotną szmatką zwilżoną neutralnym detergentem a następnie suchą szmatką.

Czyszczenie chwytacza

Wydajność maszyny spadnie jeżeli zbierze się kurz, więc bębenek należy okresowo czyścić

- 1-Wyłącz maszynę i odłącz ją z prądu.
- 2-Podnieś igłę i stopkę
- 3- Poluzuj śrubkę stopki oraz igły. Zdejmij stopkę i igłę.

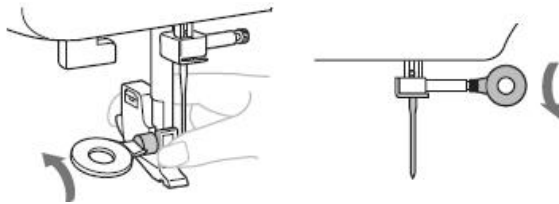

- 4- Przesuń spust pokrywy płytki ściegowej do siebie aby zdjąć osłonę płytki ściegowej.

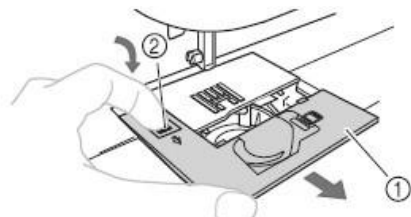

- 5- Wyjmij bębenek

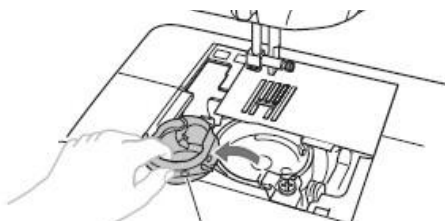

- 6- Użyj szczoteczki do czyszczenia. Usuń kurz z chwytacza i jego okolic

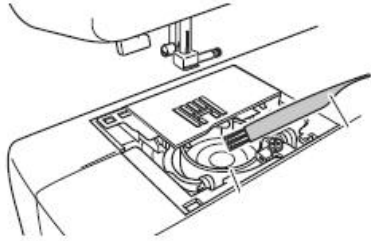

Zwróć uwagę!
Nie aplikuj oliwy do chwytacza.

7- Włóż bębnek do środka tak aby znak ▲

wyrównał się ze znakiem ●

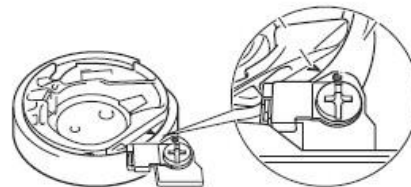
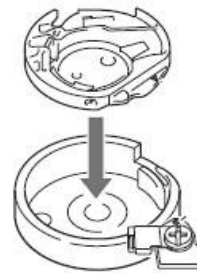
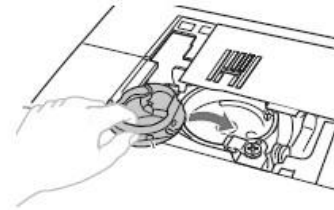

UWAGA! Nigdy nie używaj porysowanej szpulki, w przeciwnym razie nić może się splątać, igła może się złamać lub może spaść wydajność szycia. Po nową szpulkę zgłoś się do autoryzowanego dealera.

8. Włóż pokrywkę płytki ściegowej, zakryj otwór płytki ściegowej,

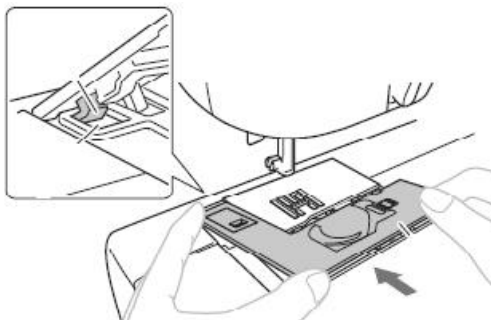

9. Przesuń osłonę płytki ściegowej w przód.

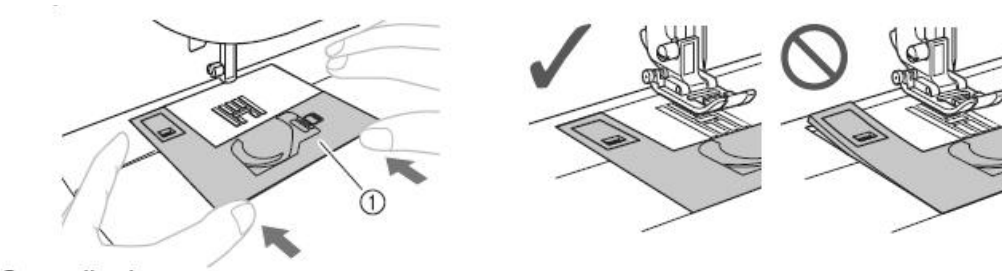

Splot nici ze złej strony materiału:

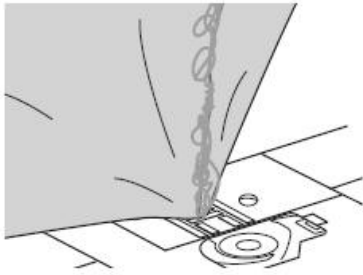

Spoglądając pod materiał zobaczysz zaplątaną nić w bębnieku.

Nieprawidłowe napięcie nici

Objawy:

Dolna nić jest widoczna na górze materiału.

Górna nić pojawia się jako pojedyncza linia na górnej części materiału.

Górna nić pojawia się u dołu materiału.

Dolna nić pojawia się jako pojedyncza linia na dole materiału.

Ścieg na spodzie materiału jest luźny.

Przyczyna 1

Nawinięcie dolnej nici jest nieprawidłowe. Przywróć kontrolkę napięcia na pozycję „4”.

Przyczyna 2

Nieprawidłowo dobrana nić oraz igła do materiału.

Sprawdź, czy nitka i igła są odpowiednie do używanego materiału.

Przyczyna 3

Odpowiednie ustawienie górnego napięcia. Ustawienie nie jest wybrane.

Obróć górne pokrętko napięcia nici aby wybrać odpowiednie napięcie.

Kiedy dolna nić widoczna jest u góry materiału, przekręć pokrętło w kierunku odwrotnym do ruchu wskazówek zegara

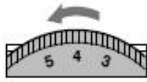

Kiedy górna nić jest widoczna u spodu materiału. Przekręć pokrętło zgodnie z ruchem wskazówek zegara.



Materiał zaciął się w maszynie, nie da się go usunąć

Jeżeli materiał zaciął się w maszynie i nie można go usunąć, nić mogła zaplątać się pod płytkę ścięgową. Wykonaj procedury wskazane poniżej aby usunąć materiał z maszyny. Jeżeli operacja nie mogła zostać wykonana do końca, skontaktuj się z autoryzowanym serwisem.

Usuwanie materiału

1. Natychmiast przerwij szycie
2. Wyłącz maszynę
3. Zdemontuj igłę

Jeżeli igła jest wbita w materiał użyj koła zamachowego (kręć zgodnie z ruchem wskazówek zegara) aby wyjąć igłę z materiału. Następnie wymontuj igłę.

4. Zdemontuj stopkę oraz uchwyt stopki.
 5. Podnieś materiał i odetnij nici spod materiału.
- Jeżeli można usunąć materiał, usuń go.

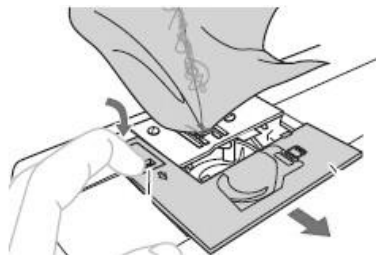

-6. Usuń płytkę ścięgową.

Utnij splątane nici a następnie wyjmij szpulkę

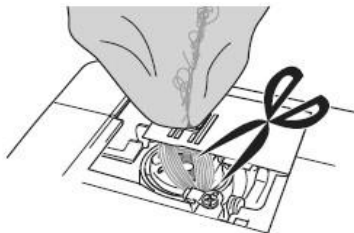

7. Wyjmij bębenek

Jeżeli nici pozostały w bębnie, usuń je.

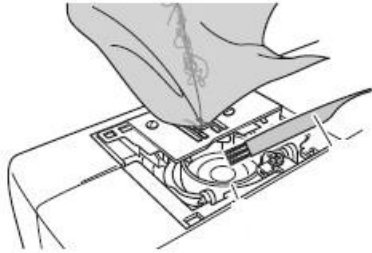
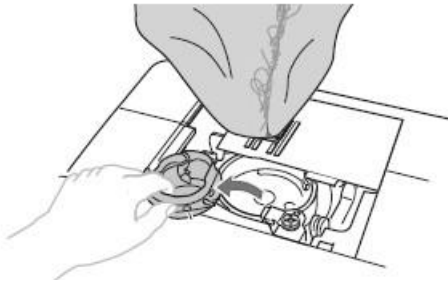

8. Wyczyść chwytacz używając szczoteczki
9. Użyj dołączonego śrubokrętu w kształcie dysku
poluzuj dwie śruby na płytce ścięgowej.

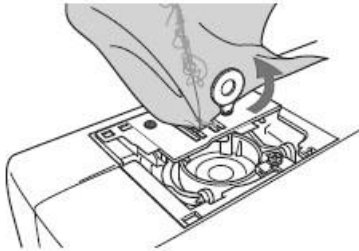

Jeżeli problem nie został rozwiązany, postępuj zgodnie z kolejnymi krokami:

10. Lekko podnieś płytkę ścięgową, przetnij wszystkie splątane nici, a następnie zdejmij płytkę ścięgową.

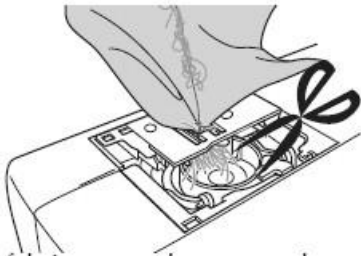

11. Usuń tkaninę i nici z płytki ścięgowej.
12. Usuń nici i materiały z chwytacza
13. Spasuj dwa otwory na śruby w płytce ścięgowej z dwoma otworami montażowymi płytki ścięgowej, a następnie dopasuj płytkę ścięgową do maszyny.
14. Lekko dokręć śrubę po prawej stronie płytki ścięgowej, następnie użyj śrubokręta w kształcie dysku aby mocno dokręcić śruby po lewej i prawej stronie.

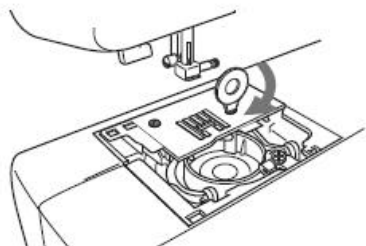

Przekręć pokrętko, aby sprawdzić, czy płytki transportu poruszają się płynnie i nie stykają się z krawędziami płytki ściegowej.

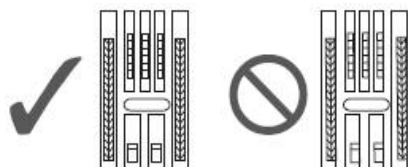

15. Włóż bębenek

16. Załóż pokrywkę płytki ściegowej

17. Sprawdź stan igły i załóż ją

Sprawdzanie stanu operacji

Jeżeli płytki ściegowa została zdjęta, sprawdź stan operacji maszyny aby potwierdzić, że instalacja została przeprowadzona poprawnie.

1. Włącz maszynę

2. Wybierz środkową pozycję igły

Zwróć uwagę!

Nie instaluj jeszcze stopki dociskowej oraz nici.

3. Powoli przekręć pokrętko w swoją stronę i sprawdź z każdej strony czy igła upada na środku płytki ściegowej

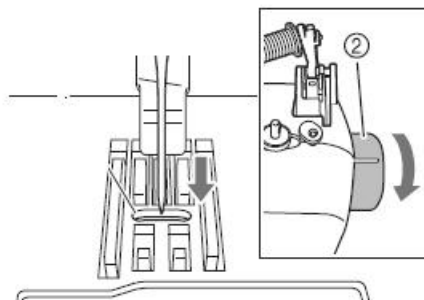

4. Wybierz ścieg zygzakowy. Ustaw szerokość i gęstość ściegu na maksymalne wartości.

5. Powoli przekręć pokrętko koła zamachowego w swoją stronę i sprawdź czy uchwyt igły i płytki transportowa pracują poprawnie.

6. Wyłącz maszynę, zainstaluj szpulkę i stopkę

7. Prawidłowo nawiń maszynę

Zwróć uwagę!

Nici mogą się plątać z powodu źle nawiniętej nici górnej. Upewnij się, że jest prawidłowo nawinięta. Wykonaj próbne szycie przy użyciu zwykłej tkaniny.

Zwróć uwagę!

Nieprawidłowe szycie może być efektem złego nawinięcia nici górnej bądź szycia cienkich tkanin. Jeżeli rezultaty próbnego szycia będą złe, sprawdź nawinięcie górnej nici bądź rodzaj materiału, którego używasz.

