

Odkurzacz przemysłowy z otrząsaczem ręcznym

Model: GMM-VC191DS

Instrukcja obsługi (tłumaczenie instrukcji oryginalnej)

GoodMaister
Machinery



UWAGA!

Aby zmniejszyć ryzyko obrażeń, wszyscy użytkownicy i personel zajmujący się konserwacją sprzętu muszą **przeczytać i zrozumieć** niniejszą instrukcję przed przystąpieniem do użytkowania, wymiany akcesoriów lub konserwacji tej maszyny. Niniejsza instrukcja nie obejmuje wszystkich możliwych sytuacji. Każdy, kto używa, konserwuje lub pracuje w pobliżu tego sprzętu, musi zachować ostrożność.



GoodMajster

Machinery

INFOLINIA / SERWIS: +48 56 400 00 56

Spis treści

Ostrzeżenia bezpieczeństwa	4-18
Symbole ostrzegawcze	19
Dane techniczne	20
Specjalne Ostrzeżenia i instrukcje	21
Zawartość zestawu	22
Opis urządzenia	23
Montaż	24
Użytkowanie maszyny	27



GoodMajster

Machinery

Konserwacja	31
Przechowywanie	35
Rozwiązywanie problemów	36
Utylizacja	38
Dodatkowe ostrzeżenia	38
Gwarancja	39
Prawa autorskie	40
Deklaracja zgodności	41

⚠️ UWAGA ⚠️

W CELU ZMNIEJSZENIA RYZYKA NARAŻENIA OPERATORA NA NIEBIEZPIECZEŃSTWO, NALEŻY ZAPOZNAĆ SIĘ DOKŁADNIE Z NINIEJSZĄ INSTRUKCJĄ OBSŁUGI PRZED ROZPOCZĘCIEM PRACY Z URZĄDZENIEM.

INSTRUKCJĘ NALEŻY ZACHOWAĆ DO PÓŹNIEJSZEGO ODNIESIENIA SIĘ DO NIEJ. PRZEKAZUJĄC URZĄDZENIE INNEJ OSOBE, NALEŻY RÓWNIEŻ DOŁĄCZYĆ NINIEJSZY DOKUMENT.

WSTĘP

Przeczytaj i upewnij się, że w pełni rozumiesz wszystkie informacje dotyczące bezpieczeństwa przed użyciem tego urządzenia.

Dziękujemy za wybór Odkurzacza przemysłowego marki GoodMajster Machinery. Dołożyliśmy wszelkich starań podczas projektowania sprzętu, na każdym etapie jego produkcji oraz podczas testowania jakości, aby sprzęt był zgodny z rygorystycznymi standardami jakości uzyskując najwyższą wydajność.

Maszyny GoodMajster Machinery użytkowane zgodnie z ich przeznaczeniem, należyta starannością oraz konserwacją dadzą wiele lat bezawaryjnej pracy.

Uszkodzone części maszyny należy wymienić bezpośrednio przed ponownym uruchomieniem maszyny.

Nieautoryzowane zmiany w urządzeniu wyłączają odpowiedzialność producenta za wynikłe stąd szkody!

Jeśli urządzenie jest używane **niezgodnie z przeznaczeniem, sprzedawca i producent zrzekają się wszelkich gwarancji!**

Maszyny nie wolno używać do prac innych niż te, do których maszyna została zaprojektowana i które są określone w Instrukcji Obsługi.

Każde inne użycie jest użyciem sprzecznym z oznaczeniem. Producent nie ponosi odpowiedzialności za jakiegokolwiek szkody następce i obrażenia.

OGÓLNE ZASADY BEZPIECZEŃSTWA

Celem produkcji maszyn marki GoodMajster Machinery, jest uzyskanie najwyższego bezpieczeństwa oraz wydajności.

To narzędzie nie jest przeznaczone do użytku przez osoby (w tym dzieci) o ograniczonych zdolnościach fizycznych, sensorycznych lub umysłowych, lub braku doświadczenia i wiedzy, chyba że otrzymały one nadzór i instrukcje dotyczące korzystania z narzędzia przez osobę odpowiedzialną za ich bezpieczeństwo. **Trzymać poza zasięgiem dzieci.** Dzieci powinny być nadzorowane, aby upewnić się, że nie bawią się maszyną.

Najważniejszy w kwestiach bezpieczeństwa jest odpowiedzialny, doświadczony oraz świadomy zagrożen operator maszyny. Ostrożność i dobra ocena sytuacji są najlepszą ochroną przed obrażeniami.

Wszystkie możliwe zagrożenia nie mogą być tutaj omówione, ale staraliśmy się zwrócić uwagę na najważniejsze elementy, a osoby użytkujące sprzęt powinny zwracać uwagę i przestrzegać znaków ostrzegawczych, znaków niebezpieczeństwa oraz instrukcji umieszczonych na sprzęcie w formie naklejek. Właściciel sprzętu jest zobowiązany do dbania o czytelność naklejek ostrzegawczych, a w przypadku ich uszkodzenia, do umieszczenia nowych ich odpowiedników w miejscach pierwotnego umieszczenia. Operator sprzętu powinien przeczytać i

przestrzegać instrukcji bezpieczeństwa dołączonego do każdego produktu.

Dowiedz się jak działa maszyna poprzez dokładne przeczytanie instrukcji obsługi. Nawet jeśli nigdy wcześniej nie używałeś podobnych maszyn, to dokładniej zapoznaj się maszyną oraz instrukcją obsługi przed użyciem. Wykonaj próby bez podawanego materiału, zapoznaj się z uruchomieniem i wyłączeniem urządzenia oraz kwestiami bezpieczeństwa i zagrożeniami.

ZASTOSOWANIE

ODKURZACZ PRZEMYSŁOWY

GoodMajster Machinery GMM-VC191DS służy do odkurzania popiołu, pyłu budowlanego, odciąganie trocin, odciągania pyłu z szlifierki do gipsu, pracy z elektronarzędziami. Można go używać do pracy na mokro i sucho. Posiada również funkcję dmuchawy, która służy do przedmuchiwania i wydmuchiwania brudu z zakamarków.

Upewnij się, że temperatura popiołu **NIE PRZEKROCY** 45stC przed użyciem!

NIE ODKURZAJ przedmiotów które są: płynne, łatwopalne, wybuchowe. **NIE UŻYWAĆ** do materiałów niebezpiecznych, żrących, palącego się popiołu, zapalek, papierosów.

NIE UŻYWAJ odkurzacza do odkurzania cieczy łatwopalnych i wybuchowych, przedmiotów żrących, gorących, palących się, lub materiałów szkodliwych dla ludzkiego ciała.

Ustaw maszynę na stabilnym, płaskim i równym podłożu, gdzie jest dużo miejsca do manewrowania w okół maszyny i pomóż operatorowi wypoziomować maszynę oraz sprawić by stała stabilnie i nie miała możliwości przewrócenia się.

Zadbaj o dobre oświetlenie miejsca pracy.. Zaśmiecony obszar pracy sprzyja kontuzjom, wypadkom oraz zagrożeniom.

Nie używaj maszyny w mokrych lub wilgotnych miejscach ani nie wystawiaj jej na działanie deszczu.

Nie zanurzaj w wodzie w celu czyszczenia.

Nie używaj urządzenia czyszczącego na deszczu.

Nie używaj jej w miejscach, w których opary farb, rozpuszczalników lub cieczy łatwopalnych stanowią potencjalne zagrożenie.

Jakiegokolwiek dalsze użycie wykraczające poza ten zakres jest niezgodne z przeznaczeniem. Za wynikające z tego szkody lub obrażenia użytkownik ponosi osobistą odpowiedzialność, a nie producent.

Przestrzeganie niniejszej instrukcji, wskazówek dotyczących konserwacji **prace konserwacyjne należą w obowiązkach do użytkownika / operatora lub właściciela sprzętu.**

Odkurzacz przemysłowy GoodMajster Machinery nie jest przeznaczony do użytku komercyjnego.

Producent Maszyny nie odpowiada za uszkodzenia powstałe poprzez niewłaściwe użytkowanie i brak konserwacji maszyny. Wszelkie usterki spowodowane brakiem czynności konserwacyjnych, brakiem stosowania akcesoriów wchodzących w skład zestawu oraz nie odpowiednim użytkowaniem **będą skutkowały odmówieniem naprawy gwarancyjnej.**

W przypadku jakichkolwiek niejasności lub wątpliwości związanych z bezpieczeństwem i użytkowaniem sprzętu należy wyjaśnić z działem technicznym

firmy GoodMajster Machinery (DOMBUD RP) lub z sprzedawcą.

reklamacji. Sprzedawca oraz Gwarant nie ponoszą odpowiedzialności za powstałe w związku z tym szkody.

Zapoznanie się z treściami zawartymi w Instrukcji obsługi oraz w Karcie gwarancyjnej, jest podstawą do ewentualnych roszczeń z tytułu

UWAGA

MASZYNA MUSI BYĆ ZAWSZE OBSŁUGIWANA TYLKO PRZEZ JEDNĄ OSOBE. INNE OSOBY POWINNY ZACHOWAĆ BEZPIECZNĄ ODLEGŁOŚĆ OD MIEJSCA PRACY, ZWŁASZCZA GDY MASZYNA JEST URUCHOMIONA. NIGDY NIE UŻYWAJ INNEJ OSOBY DO POMOCY PRZY UWALNIANIU ZABLOKOWANEGO MATERIAŁU W MASZYNIE

ŚRODOWISKO

Wszystkie opakowania, narzędzia, węże, powinny być składowane i zabrane do lokalnego centrum recyklingu, a także zutyliczowane w sposób bezpieczny dla środowiska. Użytkownik ma obowiązek segregowania oraz utylizacji odpadów powstałych w skutek użytkowania maszyny.

Nie używaj maszyny w środowisku łatwopalnej roślinności lub tam, gdzie istnieje ryzyko pożaru lub wybuchu.

UWAGA

W CELU ZMNIEJSZENIA RYZYKA NARAŻENIA OPERATORA NA NIEBIEZPIECZEŃSTWO, NALEŻY ZAPOZNAĆ SIĘ DOKŁADNIE Z NINIEJSZĄ INSTRUKCJĄ OBSŁUGI PRZED ROZPOCZĘCIEM PRACY Z URZĄDZENIEM.

INSTRUKCJĘ NALEŻY ZACHOWAĆ DO PÓŹNIEJSZEGO ODNIESIENIA SIĘ DO NIEJ. PRZEKAZUJĄC URZĄDZENIE INNEJ OSOBE, NALEŻY RÓWNIEŻ DOŁĄCZYĆ NINIEJSZY DOKUMENT.

DODATKOWE INSTRUKCJE DOTYCZĄCE BEZPIECZEŃSTWA

WSTĘP

Ważne jest aby uważnie, dokładnie i ze zrozumieniem przeczytać niniejszą instrukcję obsługi, aby w pełni zrozumieć działanie, właściwości, wydajność maszyny, oraz dowiedzieć się o ograniczeniach i potencjalnych niebezpieczeństwach i zagrożeniach.

Właściwe procedury konserwacji zapewniają długą żywotność urządzenia, oraz najwyższą wydajność.

Należy doładnie każdy punkt instrukcji, aby **wiedzieć jak zatrzymać maszynę i szybko wyłączyć elementy sterujące.**

Upewnij się, że przeczytałeś i zrozumiałeś wszystkie instrukcje oraz ostrzeżenia dotyczące bezpieczeństwa. Każdy operator maszyny powinien zapoznać się z niniejszą instrukcją obsługi, a właściciel maszyny ma obowiązek zadbać aby instrukcja była czytelna i dostępna dla każdego

użytkownika. **NIE WOLNO** obsługiwać maszyny dopóki w pełni nie zrozumiesz jak prawidłowo obsługiwać i utrzymywać silnik w odpowiedniej kondycji technicznej, oraz jak uniknąć przypadkowych obrażeń ciała, lub uszkodzenia mienia. Środki ostrożności należy zawsze przestrzegać!

KWALIFIKACJE OPERATORA

Przed uruchomieniem maszyny, osoba fizyczna ma obowiązek przeczytania tej instrukcji ze zrozumieniem. Gdy tylko to będzie możliwe, powinien on zostać przeszkolony przez doświadczonego użytkownika podobnego sprzętu. Brak doświadczenia jest niebezpieczny w obłudze każdej maszyny mechanicznej. **Brak doświadczenia oraz postępowanie nie zgodnie z instrukcją obsługi może spowodować obrażenia ciała lub śmierć operatora, oraz uszkodzenie maszyny.** Nie należy pozostawiać maszyny bez nadzoru doświadczonego operatora.

W przypadku dodatkowych pytań, lub braku pewności zrozumienia niniejszej instrukcji należy skontaktować się z działem technicznym producenta marki GoodMajster Machinery pod numerem telefonu: +48 56 400 00 56 lub poprzez email: sklep@goodmajster.pl /

Dzieci i młodzież poniżej 18 roku życia nie mogą obsługiwać maszyny. Młodzież w wieku 16 lat i więcej może używać maszyny w ramach szkolenia i pod nadzorem osoby przeszkolonej. Przeczytaj uważnie instrukcję obsługi i zapoznaj się z elementami obsługi. Niewłaściwa obsługa lub obsługa przez osoby niedoświadczone może być niebezpieczna.

BEZPIECZEŃSTWO OSOBISTE

Aby zapewnić odpowiednią ochronę należy nosić ubranie robocze ochronne zawierające: certyfikowany kask ochronny, okulary ochronne przeznaczone do prac budowlanych, rękawice ochronne

nieprzewodzące prądu elektrycznego, obuwie robocze ze stalowymi noskami oraz odzież ochronną (spodnie i bluzę z długim rękawem) posiadające ochronę kat. I na przetarcia, **certyfikowana nauszniaki do ochrony słuchu oraz maskę przeciwpyłową klasy FFP2 lub wyższej..** Podczas pracy maszyną operator **NIE MOŻNA** nosić luźnej odzieży, elementów biżuterii, a długie włosy powinny być spięte, lub należy **Nosić nakrycie głowy** aby uniknąć pochwylenia włosów przez ruchome części maszyny. **NIE WOLNO** użytkować maszyny w krótkich spodniach oraz odsłoniętych rękawach.

Każda maszyna generująca powietrze może wrzucić obce przedmioty do oczu. Może to spowodować trwałe uszkodzenie wzroku. **Zawsze noś okulary ochronne.** Codzienne okulary korekcyjne, lub przeciwsłoneczne to nie są okulary ochronne! Okulary ochronne muszą posiadać certyfikat !

Używaj maszyny wyłącznie w pozycji pionowej. Nie używaj jej poziomo! Nie zbliżaj twarzy do maszyny, bo grozi to uderzeniem pyłem, kurzem.

Użytkownikiem maszyny może być wyłącznie osoba pełnoletnia, która dokładnie zapoznała się z instrukcją obsługi. **NIE WOLNO** używać maszyny będąc pod wpływem narkotyków, alkoholu, leków oraz innych środków odurzających mogących negatywnie wpłynąć na zdolność użytkownika maszyny oraz korzystania z niej z należytymi środkami ostrożności.

Nie używaj maszyny, gdy jest nie sprawna, lub jest w złym stanie technicznym. Przed każdym użyciem sprawdź czy wszystkie śruby, nakrętki są dobrze dokręcone, osłony są całe, nie popękane, a noże tnące odpowiednio zabezpieczone.

Aby zapewnić odpowiedni stan techniczny wymieniaj uszkodzone elementy bezzwłocznie, a brakujące elementy

uzupełniaj od razu. Sprawdź czy nie ma luźnych elementów a przewody elektryczne nie są uszkodzone, ponieważ grozi to pożarem! Przechowuj urządzenie zawsze gdy silnik jest już wystudzony w bezpiecznym miejscu oraz odpowiednim stanie technicznym.

Podczas użytkowania zawsze używaj zdrowego rozsądku oraz podstawowych zasad BHP i bezpieczeństwa obsługi maszyn mechanicznych.

NIE WOLNO korzystać z urządzenia boso, w sandałach, lekkim i spotowym obuwiu. **Obuwie musi być wyposażone w stalowe wkładki na noskach, oraz spełniać normę min. EN ISO 20345 w klasie S1 SRC.** Obuwie ochronne ma chronić stopę i posiadać podeszwę antypoślizgową.

Osoby noszące rozrusznik serca nie mogą dotykać przewodzących części układu elektrycznego przy pracującym silniku.

ŚMIERTELNE ZAGROŻENIE!

PRZEDŁUŻACZE – ZAGROŻENIE ELEKTRYCZNE

Niewłaściwe użycie przedłużaczy może spowodować nieefektywną pracę maszyny, co może skutkować przegrzaniem. Upewnij się, że przedłużacz **nie jest dłuższy niż 10 m**, a średnica zastosowanych w nim przewodów **nie jest mniejsza niż 2,5 mm²** aby zapewnić wystarczający przepływ prądu do silnika.

Unikaj stosowania luźnych i nieodpowiednio izolowanych połączeń. Połączenia muszą być wykonane z zabezpieczonego materiału odpowiedniego do użytku na zewnątrz. Do użytkowania maszyny, można wykorzystywać **wyłącznie przedłużacze** z klasą ochrony **minimum IP44**.

UNIKAJ PORAŻENIA PRĄDEM ELEKTRYCZNYM

Sprawdź, czy obwód elektryczny jest odpowiednio zabezpieczony i czy odpowiada mocy, napięciu i częstotliwości silnika.

Upewnij się, że kabel zasilający nie ulegnie uszkodzeniu wskutek przejechania, zgniecenia, rozerwania itp.

Sprawdź czy przewody zasilające posiadają nie uszkodzoną izolację ochronną, czy nie posiadają przetarć i uszkodzeń. Nie należy używać maszyny z uszkodzonymi i przetartymi przewodami zasilającymi.

Sprawdź, czy jest połączenie z masą i uziemieniem i zabezpieczenie różnicowe (różnicowo-prądowe) jest sprawne.

Przed użyciem **ZAWSZE NALEŻY** uzemieć maszynę. Unikaj kontaktu ciała z uziemionymi powierzchniami: rurami, grzejnikami, piecami i obudowami lodówek.

Nigdy nie otwieraj skrzynki z przyciskami i przełącznikami na silniku. W razie potrzeby należy skontaktować się z wykwalifikowanym elektrykiem lub autoryzowanym serwisem.

Upewnij się, że twoje palce nie dotykają metalowych bolców wtyczki podczas podłączania lub odłączania maszyny.

KONTROLA MASZYNY PRZED ROZPOCZĘCIEM PRACY!

Przed uruchomieniem maszyny dokonaj podstawowej kontroli sprzętu:

- Sprawdź wizualnie stan maszyny – brak widocznych uszkodzeń mechanicznych, pęknięć, braków.

- Sprawdź wszystkie połączenia – dokręć wszystkie śruby oraz nakrętki, ponieważ poprzez wibracje wytwarzane przez maszynę, śruby ulegają poluznieniu.

- Podłoga nie może być śliska.

Przez cały czas zachowuj właściwą postawę i równowagę.

Nigdy nie stawaj na maszynie. Poważne obrażenia mogą wystąpić, jeśli narzędzie zostanie przechylone lub jeśli wirnik zostanie przypadkowo dotknięty. W przypadku przewrócenia się narzędzia może dojść do niezamierzonego kontaktu z wirnikiem odpylacza prowadząc do poważnych obrażeń i uszkodzenia ciała, a nawet do zagrożenia życia.

Zachowaj ostrożność podczas pracy, obracające się łopaty wirnika odkurzacza stwarzają ryzyko obrażeń palców i dłoni.

Nie przechowuj niczego powyżej lub w pobliżu maszyny, gdzie ktoś mógłby stanąć na narzędziu, aby do nich dotrzeć.

- **Zapewnij gaśnice w suchych warunkach pracy (ryzyko pożaru).**

Nie używaj kabla / przewodu zasilającego do celów innych niż te, do których jest przeznaczony. Chroń kable przed wysoką temperaturą, olejem i ostrymi rogami, przedmiotami (ryzyko przetarcia i porażenia prądem elektrycznym).

ZAGROŻENIA I RYZYKA

Trzymaj dłonie suche, czyste i wolne od oleju i smaru.

Przed włączeniem maszyny należy sprawdzić, czy wyjęto z niej klucze i inne narzędzia przygotowawcze, lub narzędzia serwisowe.

Przed czyszczeniem lub konserwacją urządzenia należy wyjąć wtyczkę.

Trzymaj ręce z dala od wszelkich ruchomych części!

NIGDY nie pozwalaj nikomu obsługiwać maszyny bez odpowiedniego przeszkolenia.

UPEWNIJ SIĘ, że wszyscy operatorzy przeczytali, zrozumieli i przestrzegają instrukcji obsługi.

Bądź czujny i zwracaj uwagę na to, co robisz. Podchodź rozsądnie do swojej pracy. Nie używaj tego urządzenia, jeśli nie możesz się skoncentrować. Nie używaj tego urządzenia, jeśli jesteś zmęczony lub pod wpływem alkoholu, narkotyków lub leków.

Nie pozwalaj innym osobom, zwłaszcza dzieciom i młodzieży poniżej 18 roku życia, dotykać maszyny. Trzymaj je z dala od miejsca pracy.

Osoby obsługujące maszynę nie powinny być rozpraszane.

POWAŻNE OBRAŻENIA CIAŁA mogą wynikać z niewłaściwego lub nieostrożnego użytkowania tej maszyny

Maszyny są ciężkimi jednostkami i powinny być ustawiane przez dwie osoby o odpowiedniej sile. Korzystając z uchwytów do podnoszenia znajdujących się na maszynie, wraz z prawidłowymi technikami podnoszenia.

ZAGROŻENIA MECHANICZNE

NIE WOLNO obsługiwać maszyny, jeśli wszystkie osłony ochronne nie są zamontowane w odpowiednim miejscu.

TRZYMAJ ręce i stopy z dala od wirnika odkurzacza ponieważ mogą one spowodować obrażenia w przypadku dotknięcia.

UPEWNIJ SIĘ, że przełącznik pracy silnika jest w pozycji OFF, a przewód zasilający jest odłączony od gniazdka elektrycznego przed zdjęciem osłon lub dokonaniem regulacji.

Przechowuj maszynę w bezpiecznym miejscu, tak aby nikt nie mógł zostać zraniony przez maszynę lub przypadkowo ją włączyć. Nie pozostawiaj maszyny bez zabezpieczenia na zewnątrz lub w wilgotnym środowisku.

UPEWNIJ SIĘ, że zarówno maszyna, jak i operator są stabilni, ustawiając ją na równym terenie, a maszyna nie przewróci się, nie ześlizgnie ani nie spadnie podczas pracy lub bez nadzoru.

NIE pozostawiaj włączonego urządzenia bez nadzoru!

Utrzymuj obszar usług w dobrym stanie; Nieuporządkowany obszar pracy może prowadzić do wypadków.

ZACHOWAJ OSTROŻNOŚĆ podczas obsługi urządzenia. Narażenie na wibracje lub powtarzające się czynności mogą być szkodliwe dla dłoni i ramion.

NIGDY nie wolno stawać na urządzeniu, bez względu na to czy maszyna jest uruchomiona czy nie.

NIE PRZECIĄŻAJ swojej maszyny. Pracujesz lepiej i bezpieczniej w określonym zakresie wydajności określonym przez producenta!

UŻYWAJ ZAWSZE DOBRZE DOPASOWANEJ MASZINY DO POTRZEB!

- Nie używaj narzędzi o niskiej wydajności do ciężkich prac.
- Używaj narzędzia tylko do celów, do których zostało stworzone.
- Zawsze utrzymuj narzędzie w odpowiedniej czystości.

UPEWNIJ SIĘ, że naprawy silnika i maszyny są przeprowadzane przez wyszkolony personel.

NIE POZOSTAWIAJ włożonych kluczy narzędziowych.

- **Przed włączeniem sprawdź, czy klucze i narzędzia do regulacji zostały usunięte. Bądź uważny.**
- Zwróć uwagę na to, co robisz. Podczas pracy kieruj się zdrowym rozsądkiem. Nie używaj maszyny, jeśli nie jesteś skoncentrowany.

UNIKAJ NIEOCZEKIWANYCH OBRAŻEŃ I WYPADKÓW

Trzymaj ręce z dala od wszystkich ruchomych części: wirnika odkurzacza, paska klinowego (jeśli występuje), przekładni, silnika.

CHROŃ RĘCE I UNIKAJ ZAGROŻEŃ PRZED ZMIAŹDŻENIEM

Nie usuwaj zakleszczonego materiału dłońmi. Zawsze odłącz maszynę od gniazdka sieciowego, oraz wyłącz ją, przed usuwaniem zakleszczonego materiału. Ryzyko amputacji dłoni!

Nie używaj maszyny do celów niezgodnych z jej przeznaczeniem.

Nie zostawiaj narzędzia, dopóki całkowicie się nie zatrzyma.

ZAGROŻENIA HAŁASEM

NADMIERNY HAŁAS może prowadzić do czasowej lub trwałej utraty słuchu.

NALEŻY NOSIĆ zatwierdzone środki ochrony słuchu w celu ograniczenia narażenia na hałas. Zgodnie z wymogami przepisów BHP. Używaj wyłącznie certyfikowanych nasuszników, zgodnych z normami EN.

NIEBEZPIECZNY PYŁ. Pył powstający podczas pracy maszyny może powodować raka, wady wrodzone lub długotrwałe uszkodzenie dróg oddechowych. Należy pamiętać o zagrożeniu pyłem związanym z obróbką każdego materiału przedmiotu obrabianego. Aby zmniejszyć ryzyko, zawsze noś odpowiedni aparat oddechowy. Używaj maski przeciwpyłowej o klasie min. FFP2!

Utrzymuj końcówki, szczotki, rurę odkurzacza i filtr w czystości i sprawne, aby zapewnić lepszą i bezpieczniejszą pracę odkurzacza.

NIGDY Nie używaj urządzenia, jeśli filtr nie jest zainstalowany!

Nie należy używać innych filtrów niż ten, który został dołączony do urządzenia przez producenta, lub filtra autoryzowanego przez producenta!

DODATKOWE ZAGROŻENIA

Nie używaj odkurzacza do niczego innego niż określono w zastosowaniu.

Aby zmniejszyć ryzyko zaplątania się lub kontaktu z wirnikiem, **NIE umieszczaj rąk, włosów, odzieży ani narzędzi w otwartym wlocie zbierającym pył lub w jego pobliżu podczas pracy i trzymaj małe zwierzęta i dzieci z daleka.** Silne ssanie mogłoby z łatwością wciągnąć je do wirnika.

Podczas opróżniania worka lub zbiornika należy nosić maskę przeciwpyłową i okulary ochronne. Opróżnij pył, chroń przed źródłem zapłonu i utylizuj wyłącznie do zatwierdzonego pojemnika.

Odkurzacza należy używać wyłącznie w miejscach, w których znajduje się system przeciwpożarowy lub w pobliżu znajduje się gaśnica typu ABC o pojemności min. 15kg.

Nigdy nie zasysaj do urządzenia żadnych łatwopalnych lub wybuchowych rozpuszczalników ani cieczy, takich jak benzyna, olej, alkohol, rozcieńczalniki lub małe cząstki (takie jak opiłki metalu lub popiół), które mogą mieć temperaturę wyższą niż 45°C – w przeciwnym razie istnieje niebezpieczeństwo wybuchu lub pożaru .

Nie wolno używać urządzenia w pobliżu łatwopalnych gazów lub substancji.

Poślizgnięcie/potknięcie/upadek jest główną przyczyną poważnych obrażeń lub śmierci.

Uważaj na nierówne lub śliskie powierzchnie robocze.

Zawsze czyść urządzenie po każdym użyciu! Czysta maszyna i jej otoczenie zapewnia większe bezpieczeństwo!

Przed użyciem sprawdź wszystkie Dźwignie sterujące i wyłącznik zasilania muszą być zawsze czyste, suche i wolne od oleju i smaru.

ZAGROŻENIA ELEKTRYCZNE

Odłącz wtyczkę, gdy maszyna nie jest używana, przed dokonaniem regulacji, wymianą części, czyszczeniem lub pracą przy maszynie. Przed serwisowaniem zapoznaj się z instrukcją techniczną.

OSTRZEŻENIE: Aby uniknąć zagrożeń związanych z porażeniem elektrycznym, pożarem lub uszkodzeniem narzędzia, należy stosować odpowiednie zabezpieczenia obwodów. Użyj oddzielnego obwodu elektrycznego dla swoich narzędzi. Aby uniknąć porażenia prądem lub pożaru, jeśli przewód zasilający jest zużyty, przecięty lub uszkodzony w jakikolwiek sposób, należy go natychmiast wymienić.

OSTRZEŻENIE: Narzędzie to musi być uziemione podczas użytkowania, aby chronić operatora przed porażeniem prądem.

W PRZYPADKU AWARII uziemienie zapewnia ścieżkę o najmniejszym oporze dla prądu elektrycznego i zmniejsza ryzyko porażenia prądem. Narzędzie to jest wyposażone w przewód elektryczny z przewodem uziemiającym sprzęt i wtyczką z uziemieniem. Wtyczka **MUSI** być podłączona do odpowiedniego gniazdka, które jest prawidłowo zainstalowane i uziemione, zgodnie ze WSZYSTKIMI lokalnymi przepisami i rozporządzeniami.

NIE MODYFIKUJ DOSTARCZONEJ

WTYCZKI. Jeżeli nie pasuje do gniazdka, zleć instalację odpowiedniego gniazdka wykwalifikowanemu elektrykowi.

NIEPRAWIDŁOWE PODŁĄCZENIE

przewodu uziemiającego urządzenie może spowodować ryzyko porażenia prądem.

Przewód z zieloną izolacją (z żółtymi paskami lub bez) jest przewodem uziemiającym sprzęt. Jeśli konieczna jest naprawa lub wymiana przewodu elektrycznego lub wtyczki, **NIE** podłączaj przewodu uziemiającego urządzenia do zacisku pod napięciem.

SKONSULTUJ się z wykwalifikowanym elektrykiem lub pracownikiem serwisu, jeśli nie do końca rozumiesz instrukcje dotyczące uziemienia lub jeśli nie masz pewności, czy narzędzie jest prawidłowo uziemione.

OSTRZEŻENIE: Niewłaściwe podłączenie przewodu uziemiającego sprzęt może spowodować ryzyko porażenia prądem. Sprzęt powinien być uziemiony podczas użytkowania, aby chronić operatora przed porażeniem prądem.

OSTRZEŻENIE: To urządzenie jest przeznaczone wyłącznie do użytku w pomieszczeniach zamkniętych. Nie wystawiać na działanie deszczu i nie używać w wilgotnych miejscach.

OSTRZEŻENIE: System odpylania składa się z odpylacza i węża lub przewodu służącego do podłączenia narzędzi. Odpylacz jest uziemiony poprzez przewód uziemiający w kablu. Wąż lub przewody używane do podłączenia narzędzia do odpylacza również muszą być uziemione.

OSTRZEŻENIA PRZED UŻYTKOWANIEM MASZINY

Nie należy podnosić, przechylać, serwisować, konserwować maszyny, gdy silnik jest uruchomiony, wtyczka włożona do gniazdka elektrycznego, lub maszyna pracuje!

Nie wolno zmieniać ustawień obrotów silnika, ani przekraczać maksymalnej prędkości obrotowej silnika ustawionej w fabryce. Grozi to uszkodzeniem silnika, odmówieniem naprawy gwarancyjnej oraz jest niebezpieczne.

Sprawdź, czy ruchome części działają prawidłowo i nie są zablokowane lub czy części nie są uszkodzone. Wszystkie części muszą być prawidłowo zmontowane i spełniać wszystkie warunki, aby zapewnić prawidłową pracę maszyny.

Uszkodzone przełączniki, przewody i wtyczki należy wymienić w autoryzowanym serwisie.

Nie używaj żadnej maszyny w której nie można włączyć i wyłączyć przełącznika.

Trzymać ręce, stopy, oraz luźne elementy z dala od obracających się części maszyny.

Wszystkie konserwacje należy wykonywać dopiero po całkowitym ostygnięciu silnika, oraz odłączeniu maszyny od zasilania

Jeśli zauważysz dziwną pracę silnika lub usłyszysz nietypowy dźwięk dochodzący z maszyny należy bezzwłocznie wyłączyć silnik. Zwiększony poziom wibracji, hałas oraz nierówna praca silnika to podstawowe objawy uszkodzenia maszyny.

Należy używać części zamiennych, akcesoriów, oraz części eksploatacyjnych tylko zatwierdzonych przez producenta maszyny. Niespełnienie tych warunków, oraz używanie nie-certyfikowanych przez producenta części i akcesoriów grozi uszkodzeniem maszyny, zranieniem oraz odmówieniem naprawy gwarancyjnej.

Używaj tylko zatwierdzonych części.

- Ta maszyna jest zgodna z odpowiednimi przepisami.
- Naprawy mogą być wykonywane wyłącznie przez autoryzowany serwis przy użyciu oryginalnych części zamiennych; w przeciwnym razie może dojść do wypadku użytkownika.

WAŻNE! Ogranicz obszar roboczy i trzymaj z dala osoby postronne i nieupoważniony personel.

BEZPIECZEŃSTWO POŻAROWE

Podczas użytkowania maszyny, serwisowania należy przestrzegać podstawowych zasad Bezpieczeństwa Higieny Pracy, oraz zasad

przeciwpożarowych przy postępowaniu z maszynami elektrycznymi, zasilaniem energią elektryczną. Nie stosowanie środków ostrożności może doprowadzić do ciężkich obrażeń, pożaru a nawet śmierci!

Pamiętaj aby w pobliżu przechowywania oraz użytkowania maszyny zawsze posiadać gaśnicę proszkową typu ABC o pojemności min. 15kg.

BEZPIECZEŃSTWO PODCZAS UŻYTKOWANIA MASZYNY

Pamiętaj aby przed każdym użyciem maszyny sprawdzić kondycję maszyny wizualnie, organoleptycznie.

Zadbaj aby maszyna była czysta, wolna od trawy, liści, kurzu, resztek drewna, nadmiaru smaru i oleju – zmniejszy to ryzyko pożaru!

Nie wolno myć uruchomionej maszyny – grozi to porażeniem wysokim napięciem!

Nie zanurzaj, nie polewaj maszyny wodą. Uchwyty oraz silnik powinny być czyste i suche przed uruchomieniem!

Pamiętaj, że maszyna jest niebezpieczna dla osób nie znających podstawowych zasad jej obsługi. Zadbaj aby osoby nie znające zasad działania maszyny, oraz które nie zapoznały się z instrukcją obsługi nie miały dostępu do maszyny.

ZAWSZE przed użyciem sprawdź izolację połączeń elektrycznych. Wszystkie przewody powinny mieć całą nie uszkodzoną izolację.

Sprawdź również stan wtyczki elektrycznej oraz wykorzystywanych przedłużaczy. Wszystkie przewody muszą posiadać nie uszkodzoną izolację!

Uszkodzona izolacja przewodu grozi porażeniem elektrycznym i śmiercią!

PRZED KAŻDĄ CZYNNOŚCIĄ SERWISOWĄ I KONSERWACYJNĄ – WYŁĄCZ SILNIK !

Zawsze wyłącz silnik, ustawiając włącznik w położenie OFF, oraz w celu zagwarantowania bezpieczeństwa, odłącz przewód od gniazdka elektrycznego, aby zapobiec przypadkowemu uruchomieniu maszyny.

Zawsze używaj oryginalnych części zamiennych.

Aby uniknąć obrażeń, operator lub użytkownik maszyny musi znajdować się zawsze z odpowiedniej strony maszyny.

WSZYSTKIE OSŁONY BEZPIECZEŃSTWA MUSZĄ BYĆ NIEUSZKODZONE, oraz ZAMONTOWANE I ZAMKNIĘTE przed uruchomieniem urządzenia!

NIGDY NIE WOLNO:

- Czyścić, konserwować, regulować lub naprawiać urządzenie podczas jego pracy. Ruchome części mogą spowodować poważne obrażenia.
- Pozwolić urządzeniu działać bez nadzoru.
- Do czyszczenia części maszyny **NIE używaj** benzyny lub innych łatwopalnych rozpuszczalników. Opary paliw i rozpuszczalników mogą eksplodować.

PAMIĘTAJ ABY ZAWSZE: ZAWSZE:

- Odłączyć wtyczkę zasilania od gniazdka elektrycznego przed pracami konserwacyjnymi, czyszczeniem lub naprawą. Zapobiega to niezamierzonemu uruchomieniu.
- Po zakończeniu prac naprawczych i konserwacyjnych założyć z powrotem na urządzenie wyposażenie ochronne i zabezpieczające.
- Zwrócić uwagę na bezpieczny stan eksploatacyjny maszyny, w szczególności sprawdzić izolację przewodów elektrycznych.
- Upewnij się, że nakrętki i śruby są odpowiednio dokręcone.
- Uszkodzone lub zużyte części maszyny należy wymienić na nowe oryginalne części zamienne.
- **Usuń brud z maszyny.**
- Utrzymuj maszynę w czystości i w razie potrzeby wymieniaj uszkodzone naklejki.

Jeżeli wirnik zostanie zablokowany, wyłącz maszynę. Odłącz wtyczkę od gniazdka elektrycznego. Użyj sprężonego powietrza do wyczyszczenia odkurzacza.

Maszyna przeznaczona jest do obsługi przez **jedną osobę!** Chociaż istnieje możliwość, że z maszyną będą pracować dodatkowi operatorzy (przy załadunku i rozładunku maszyny), tylko jeden operator powinien uruchamiać proces łupania.

NIGDY NIE POZOSTAWIAJ URUCHOMIONEJ MASZINY BEZ NADZORU!

Zamknij warsztat. Odłącz wyłączniki główne. Przechowuj maszynę z dala od

dzieci i innych osób, które nie mają kwalifikacji do jej używania.

Maszyna nie może być przechowywana w zewnątrz pomieszczeń! Maszyna musi być przechowywana w zamkniętym pomieszczeniu, które posiada ochronę przeciwwilgociową.

RYZIKO DODATKOWE ORAZ NIEPRZEWDZIANE

Ze względu na konstrukcję określoną przez przeznaczenie, ryzyko szczątkowe nadal istnieje, nawet w przypadku użytkowania zgodnego z przeznaczeniem, zgodnie ze wszystkimi odpowiednimi przepisami bezpieczeństwa. Ryzyko można zminimalizować, przestrzegając „Wskazówek bezpieczeństwa” i „Zastosowania zgodnego z przeznaczeniem” oraz całości instrukcji obsługi.

Rozwaga i ostrożność zmniejszają ryzyko obrażeń ciała i szkód materialnych.

Zaniebywanie zasad ergonomii może zwiększyć prawdopodobieństwo wystąpienia ryzyka. Aby uniknąć należy:

- Nosić zalecane wyposażenie ochronne. Używaj maski przeciwpyłowej min. Klasy FFP2 aby chronić drogi oddechowe!
- Zawsze bądź w pełni skoncentrowany na całej pracy.
- Ryzyka szczątkowego - nigdy nie można wykluczyć.

W przypadku przenoszenia maszyny, nawet na niewielką odległość, należy ją odłączyć od prądu elektrycznego. Przed ponownym uruchomieniem maszyny

należy ją podłączyć do zasilania elektrycznego w uporządkowany sposób.

Jeżeli wirnik odkurzacza zostanie uszkodzony należy skontaktować się z serwisem w celu ich natychmiastowej wymiany

SPECJALNE WSKAZÓWKI BEZPIECZEŃSTWA DOTYCZĄCE MASZINY

Nie dotykaj narzędzia po zakończeniu pracy. Może być bardzo gorące i może poparzyć skórę.

Szmat, kabli i podobnych przedmiotów nie należy pozostawiać na powierzchni roboczej podczas pracy maszyny.

Gdy maszyna pracuje przez dłuższy czas, zewnętrzne części metalowe, wykonane z tworzywa i wyposażenie mogą się nagrzać.

Wyłącz maszynę i poczekaj, aż narzędzie całkowicie się zatrzyma, zanim opróżnisz worek na trociny.

Ponadto, pomimo wszystkich podjętych środków ostrożności, mogą istnieć ryzyka szczątkowe, nieprzewidziane, które nie są oczywiste.

Operator ponosi we wszystkich przypadkach pełną odpowiedzialność wobec osób trzecich.

DODATKOWE INSTRUKCJE BEZPIECZEŃSTWA

NIE UŻYWAJ urządzenia w miejscach zagrożonych wybuchem lub pożarem, ponieważ iskra silnika może spowodować pożar.

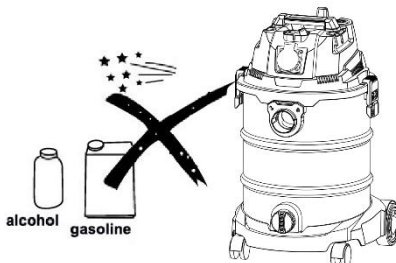

NIE BLOKUJ otworu wlotowego powietrza, ponieważ może to spowodować wzrost temperatury i uszkodzenie silnika .

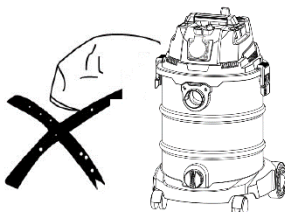

NIE ZBIERAJ / NIE ODKURZACZ przedmiotów łatwopalnych i wybuchowych, takich jak palone papierosy , benzyna itp.

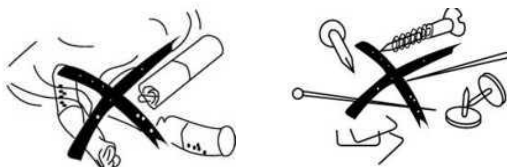

*Nie zbieraj ostrych przedmiotów.

*Nie zbieraj przedmiotów, które mogą łatwo przykleić się do filtra, takich jak proszek wapienny, proszek grafitowy, proszek z tonerów drukarek itp. Kleiste pyły. Ponieważ zablokują one wentylację i uszkodzą silnik.

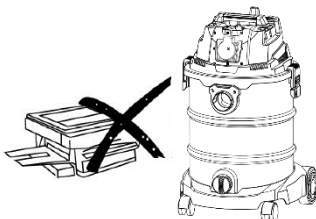

NIE PRZEWRACAJ maszyny, gdyż może to spowodować przedostanie się wody do silnika i jego uszkodzenie.

Ostrzeżenie: Jeśli z otworu wylotowego powietrza wydostaje się woda, nie przechylaj maszyny podczas naprawy, ponieważ woda może dostać się do silnika i spowodować uszkodzenia. **Nie używaj tej maszyny jako pompy**, ponieważ może to spowodować uszkodzenie silnika.

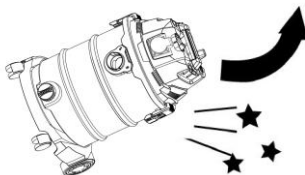

Pamiętaj, aby wyłączyć maszynę i wyjąć wtyczkę z gniazdka po każdym użyciu lub przed naprawą.

Należy trzymać maszynę z dala od silnego światła słonecznego i wysokiej temperatury, ponieważ może to spowodować odkształcenie plastiku.

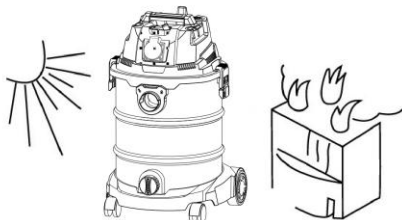

- Nie szarp, nie depcz i nie ciągnij węża, aby nie doszło do jego uszkodzenia .
- Nie zanurzaj silnika i elementów elektrycznych w wodzie ani nie myj go wodą, ponieważ może ona przedostać się do części elektrycznych i elektronicznych i spowodować obrażenia ciała .
- Prawidłowy sposób czyszczenia powinien być następujący: najpierw zanurz ściereczkę, a następnie ją osusz. Na koniec delikatnie wytrzyj brudną część.
- W Przypadku uszkodzenia przewód zasilający powinien zostać wymieniony przez wyznaczony punkt naprawy lub przez fachowców.

SYMBOLE OSTRZEGAWCZE

Poniższe symbole bezpieczeństwa pojawią się na tym produkcie.
Przed użyciem tego narzędzia upewnij się, że rozumiesz ich znaczenie, aby
zapobiec obrażeniom i uniknąć uszkodzenia narzędzia.



INSTRUKCJA OBSŁUGI

Przeczytaj i
zrozum!



ODZIEŻ OCHRONNA

Noś odzież
ochronną kat. I



NAUSZNIKI i

OKULARY Podczas
używania maszyny
zawsze noś
certyfikowane
nauszniki oraz
okulary ochronne



RĘKAWICE CHRONNE

Używaj rękawic
antywibracyjnych
ochronnych zgodnych
z normą: EN-10819



MASKA FFP2

Używaj maski
ochrony dróg
oddechowej min.
Klasy FFP2



RYZIKO POŻARU

Brak stosowania się
do informacji
zawartych w
instrukcji obsługi
grozi pożarem



DO UŻYTKU WEWNĘTRZNEGO

Nie
wystawiać
na działanie
deszczu,
wilgoci.
Stosować
wyłącznie
wewnątrz
pomieszczeń



PRZED

**PODŁĄCZENIEM DO
ZASILANIA
PRZECZYTAJ
INSTRUKCJĘ OBSŁUGI**

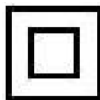

**PODWÓJNA
IZOLACJA SILNIKA**

IPX4 – klasa ochrony

DANE TECHNICZNE – GMM-VC191DS

MODEL	SILNIK	POJEMNOŚĆ ZBIORNIKA	MAX. Ciśnienie	Poziom hałasu
GMM-VC191DS	1200W Elektryczny, 220-240V, ~50Hz	20L	≥20KPA	≤80dB
DŁUGOŚĆ RURY SSĄCEJ	ŚREDNICA RURY SSĄCEJ	WAGA NETTO	WAGA BRUTTO	PODWÓJNA IZOLACJA SILNIKA
3M	32mm	5,8kg	6,4kg	tak

* Niniejsza maszyna jest przeznaczona do pracy w temperaturach otoczenia od +5stC do +40stC i do montażu na wysokościach nie większych niż 1000m. n. p. m . Wilgotność otoczenia nie powinna być mniejsza niż 50% przy temperaturze +40stC. Maszynę można przechowywać lub transportować w temperaturze otoczenia od -25stC do +55stC.

SPECJALNE OSTRZEŻENIA I INSTRUKCJE

OSTRZEŻENIE: Aby uniknąć obrażeń:

- Używaj wyłącznie akcesoriów zalecanych dla maszyny.
- Postępuj zgodnie z instrukcjami dołączonymi do akcesoriów. Zastosowanie niewłaściwe akcesoria mogą powodować zagrożenia.
- Używaj wyłącznie akcesoriów przeznaczonych dla tej maszyny, aby uniknąć obrażeń spowodowanych wyrzucanymi połamanymi częściami lub przedmiotami obrabianymi.
- Nie używaj żadnego akcesorium, jeśli nie przeczytałeś w całości instrukcji obsługi lub instrukcji obsługi tego akcesorium.

WYMAGANIA PRZYŁĄCZA ELEKTRYCZNEGO

W przypadku **silnika 220-240V / 50Hz – jednofazowy** – maszyna powinna być podłączona do standardowego napięcia 230V +/-10% | 50Hz +/- 1% | o stabilnym napięciu oraz sinusoidalnym przebiegu prądu.

Zasilanie elektryczne musi być wyposażone w urządzenia zabezpieczające przed zbyt niskim napięciem, przepięciem, nadmiernym prądem (16A), oraz **musi posiadać zabezpieczenie różnicowoprądowe (RCD)**, którego maksymalny prąd różnicowy wynosi 0,03A. Gumowe kable przyłączeniowe powinny być zgodne z normą EN60245 i oznaczone symbolem H07RN, Kable należy oznaczyć ponieważ jest to wymóg prawny.

Maszyna powinna mieć wtyczkę zatwierdzoną przez BSI lub wtyczkę zatwierdzoną przez SEV, stopień ochrony wtyczki i gniazda powinien wynosić co najmniej IP44.

ZAWARTOŚĆ ZESTAWU

Odkurzacze przemysłowe jest częściowo zmontowany i jest dostarczony w oryginalnym opakowaniu.



Skład zestawu:

- Odkurzacze GMM-VC191DS – 1szt
- Rura ssąca 32mm x 3m – 1szt
- Szczotka do podłóg – 1szt
- Szczotka do dywanów – 1szt
- Szczotka okrągła – 1szt
- Końcówka szczelinowa – 1szt
- Adapter średnicy rury – 1szt
- Filtr hepa – 1szt
- Filtr tkaninowy – 1szt
- Rura teleskopowa – 1szt
- Worek 15L – 1szt (opcja)
- Worek 20L – 1szt (opcja)
- Zestaw transportowy z kołami – 1szt.

Natychmiast po otrzymaniu maszyny sprawdź zawartość opakowania pod kątem kompletności i ewentualnych uszkodzeń. W przypadku reklamacji natychmiast skontaktuj się ze sprzedawcą lub producentem. Późniejsze reklamacje nie będą respektowane.

- Otwórz opakowanie i zdejmij górną część pudełka.
- W razie potrzeby zdjąć folie i zabezpieczenia transportowe.
- Sprawdź zawartość pod kątem kompletności.
- W miarę możliwości należy przechowywać opakowanie do końca okresu gwarancyjnego.
- Zapoznaj się z maszyną czytając instrukcję przed pierwszym użyciem.
- Należy stosować wyłącznie oryginalne produkty jako części zamienne lub eksploatacyjne oraz akcesoria certyfikowane przez producenta.

OPIS URZĄDZENIA

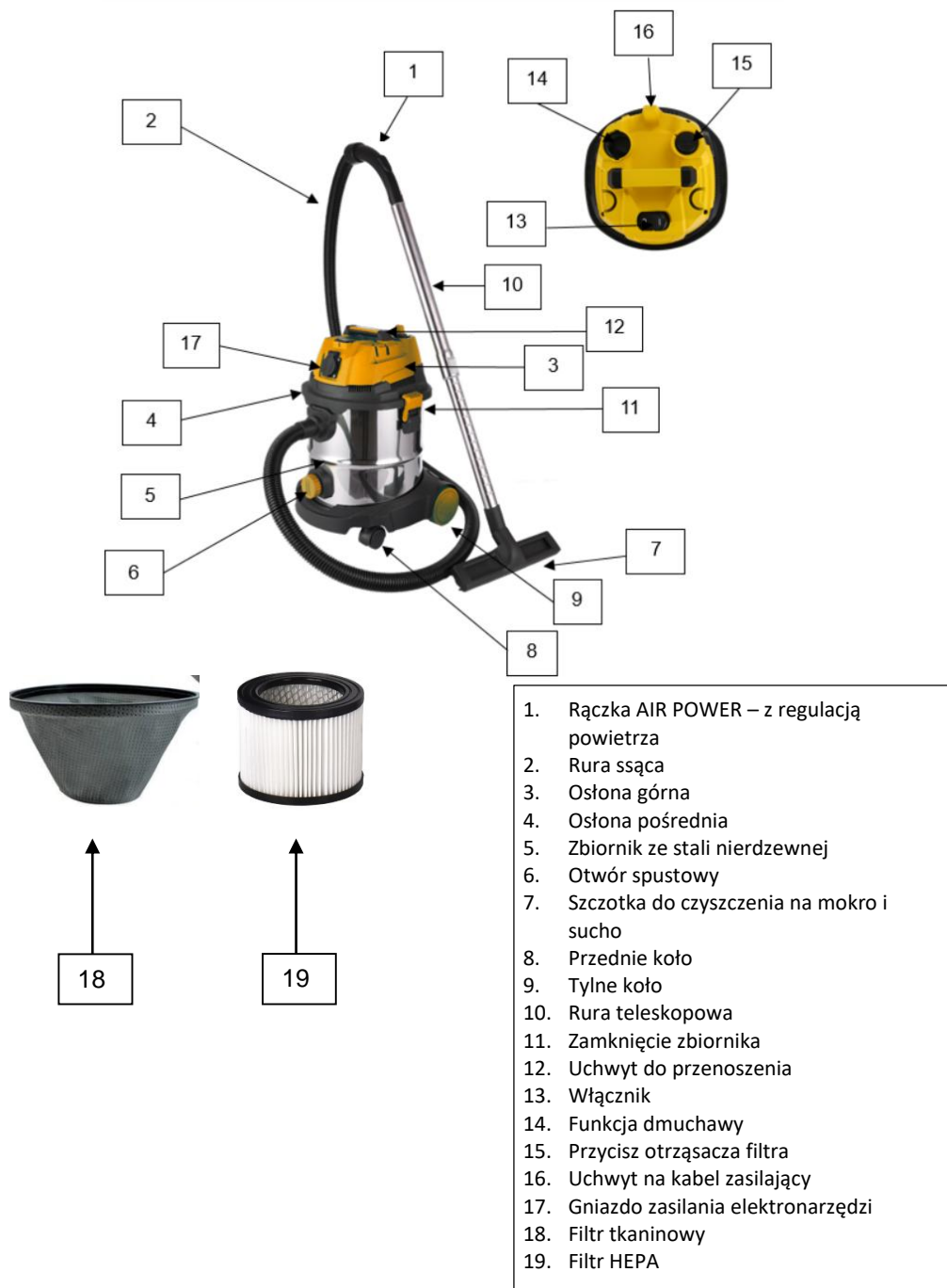

MONTAŻ

Ze względów transportowych Odkurzacz dostarczany jest w oddzielnych częściach. Prosimy o przestrzeganie wymienionej kolejności montażu maszyny GMM-VC191DS

Zalecamy montaż z pomocą drugiej osoby.

Zawsze sprawdzaj prawidłowe ustawienie maszyny podczas montażu/demontażu osprzętu.
Zawsze zabezpieczaj maszynę przed upadkiem.

OSTRZEŻENIE: Nie podłączaj do zasilania przed zakończeniem montażu.

Niezastosowanie się do tych zaleceń może skutkować przypadkowym uruchomieniem i możliwymi poważnymi obrażeniami ciała.

MONTAŻ FILTRÓW

KROK 1. Zamontuj FILTR PIANKOWY (OPCJA), a później FILTR HEPA (11) na podstawie silnika, jak pokazano na rysunku.



KROK 2. Zamontuj filtr materiałowy na zbiorniku.

Filtr należy wyjąć i wyczyścić po każdym intensywnym użytkowaniu.



Upewnij się, że filtr HEPA / Worek Papierowy jest założony. **Należy zawsze zakładać przed uruchomieniem odkurzacza.**

Możesz zastosować różne filtry w celu uzyskania lepszej filtracji.

Przykłady:

- a. Filtr HEPA (19)
- b. Filtr gąbkowy (opcja) + Filtr materiałowy bez włókniny (18)
- c. Filtr HEPA(19) + Filtr z tkaniny bez włókniny(18)

Po wypełnieniu zbiornika/worka na kurz zalecamy opróżnienie i wyczyszczenie zbiornika lub wymienić worek na kurz.

Należy wykonywać Regularne czyszczenie filtrów **PO KAŻDEJ PRACY** aby zachować dobrą siłę ssania. **Brak czyszczenia filtrów może skutkować uszkodzeniem silnika odkurzacza i odmówieniem naprawy gwarancyjnej.**

Czyszczenie filtrów to czynność obsługowa, która należy do operatora maszyny!

STOSOWANIE FILTRÓW

1. W przypadku czyszczenia płynów należy zamontować **filtr gąbkowy** na uchwycie pod silnikiem. – **Nie stosować worków papierowych!**
2. W przypadku czyszczenia kurzu, należy zamontować **FILTR HEPA** po zamontowaniu wcześniej filtra gąbkowego.
3. W przypadku usuwaniu dużej ilości kurzu, należy zastosować filtr z włókniny lub worek papierowy, który chroni przed wydostaniem się kurzu, oraz ogranicza zużycie filtra HEPA.
4. W przypadku usuwania gruzu budowlanego, oraz odpadów o dużej średnicy **NIE STOSOWAĆ** filtra z włókniny, stosować jedynie: Filtr gąbkowy + Filtr HEPA + Worek Papierowy (lub worek wielokrotnego użytku wykonany z materiału).

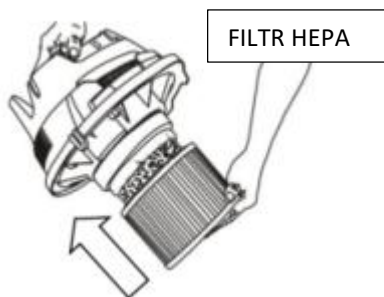
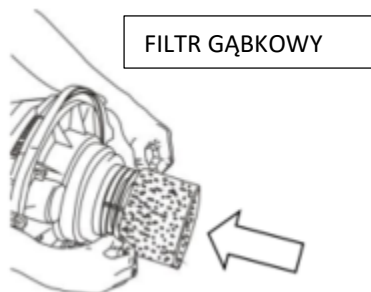

MONTAŻ RURY SSĄCEJ

KROK 3. Podłączyć jeden koniec rury ssącej do otworu ssącego na zbiorniku.

W celu podłączenia należy włożyć złączkę i obrócić w kierunku przeciwnym do ruchu wskazówek zegara.

Aby wyjąć, należy obrócić zgodnie z ruchem wskazówek zegara i pociągnąć.

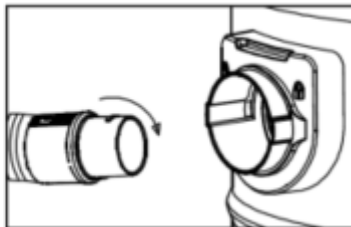
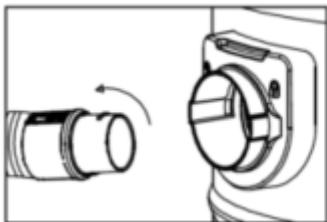

KROK 4. Umieść aluminiową rurkę teleskopową w rurze ssącej i zamontuj końcówkę (szczotkę, wąską końcówkę, adapter).

PRZED URUCHOMIENIEM

1. Zaplanuj miejsce pracy.

- Pracuj bezpiecznie i oszczędzaj wysiłek, planując pracę z wyprzedzeniem.

2. Poprowadź przewód zasilający, tak aby nie przeszkadzał podczas pracy. Przewód musi być poprowadzony w sposób uniemożliwiający potknięcie się o niego, oraz chroniąc go przed uszkodzeniem i przecięciem podczas pracy przez spadające deski.

PRZED KAŻDYM UŻYCIEM SPRAWDŹ!

Kolejne czynności kontrolne są konieczne, niezbędne i obowiązkowe.

Dlatego maszyna musi mieć bezpieczną i stabilną podstawę na płaskim podłożu.

W tym przypadku niezawodność działania jest gwarantowana.

- a. Czy wszystkie osłony są odpowiednio zamocowane?
- b. Czy maszyna jest kompletna, czy brakuje części lub czy należy je wymienić?
- c. Sprawdź poprawność montażu wszystkich osłon, osłon zabezpieczających, przewodów elektrycznych, linek i połączeń.
- d. Sprawdź wszystkie przewody elektryczne pod kątem uszkodzeń lub korozji. W razie potrzeby skontaktuj się z autoryzowanym specjalistą w celu naprawy.
- e. Upewnij się, że wszystkie części mechaniczne działają prawidłowo i nie są uszkodzone.
- f. Czy filtry są zamontowane?
- g. Czy osprzęt (rury, węże, końcówki i osłony zabezpieczające) jest zainstalowany w prawidłowy sposób?
- h. Czy worek jest zamontowany?

Po odpowiedzi na wszystkie pytania twierdząco oraz sprawdzeniu maszyny, można przygotować się do uruchomienia.

UŻYTKOWANIE MASZYNY

Przed rozpoczęciem pracy należy przestrzegać wskazówek bezpieczeństwa i symboli znajdujących się na maszynie.

Po zakończeniu montażu należy przetestować odkurzacz, aby upewnić się, że działa prawidłowo i jest gotowy do normalnej pracy.

KROK 1. Podłącz maszynę do zasilania.

KROK 2. Sprawdź, czy maszyna działa prawidłowo.

Aby:

WŁĄCZYĆ – Ustaw przełącznik (13) w pozycję WŁĄCZONY – ON (I)

WYŁĄCZYĆ – Ustaw przełącznik (13) w pozycję WYŁĄCZONY – OFF (0)

AUTOMATYCZNE URUCHOMIENIE – Ustaw przełącznik (13) w pozycję AUTO ON (II).

Odkurzacz uruchomi się automatycznie, gdy podłączone elektronarzędzie do gniazda 230V w odkurzaczu, zostanie uruchomione.

Gdy elektronarzędzie zostanie wyłączone, odkurzacz automatycznie się wyłączy.

Podczas normalnej pracy maszyna działa płynnie, bez nietypowych wibracji i dźwięków uderzeniowych.

KROK 3. Powoli i równomiernie przesuwaj rurę ssącą po brudzie, stosując lekki nacisk.

KROK 4. RĄCZKA AIR POWER – Przepływ powietrza można regulować poprzez przesuwanie suwaka w górę i w dół na ręczce AIR POWER.

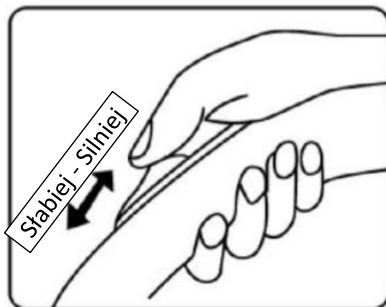

FUNKCJA DMUCHAWY

Odkurzacz GMM-VC191DS został wyposażony w funkcję dmuchawy.

Aby użyć tej BLOWER FUNCION (Funkcje Dmuchawy), należy:

1. Odłączyć końcówkę węża od zbiornika
2. Włożyć końcówkę węża do otworu dmuchawy, jak pokazano na rysunku.
3. Włączyć odkurzacz.

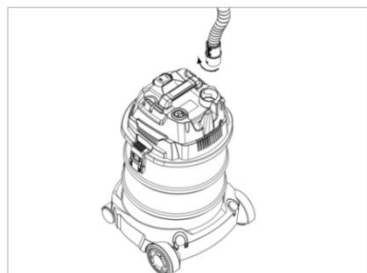

FUNKCJA RĘCZNEGO OTRZĄSACZA FILTRA

Funkcja RĘCZNEGO OTRZĄSACZA FILTRA, ma na celu zapobiegać blokowaniu przepływu powietrza, i oczyścić powierzchnię filtra.

Powietrze będzie wpadać przez przestrzeń zasysającą, i uderzać w filtr, który STRZĄSA KURZ.

Aby użyć tej funkcji należy.

1. Wyjąć rurę teleskopową, z rury ssącej.
2. Włączyć odkurzacz.
3. Włożyć końcówkę AIR POWER w miejsce nacisku otrząsacza.
4. Kilukrotnie nacisnąć przycisk, tak jak pokazano na rysunku.

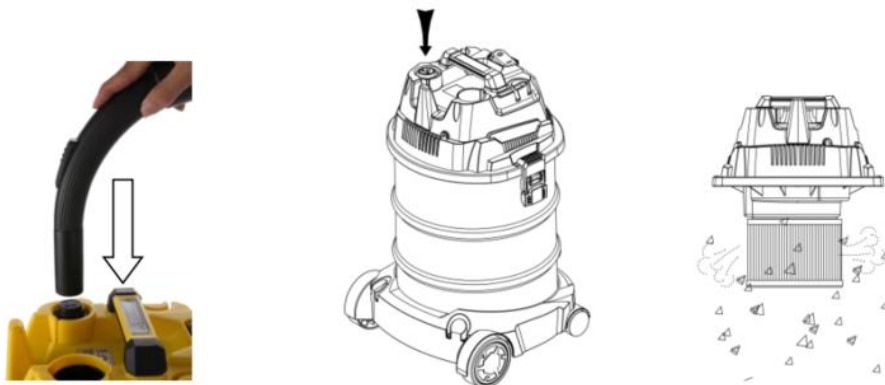

**Funkcja ta ma za zadanie wyłącznie uniknięcia zablokowania filtra!
Filtr należy CZYŚCIĆ RĘCZNIE wyjmując go po każdym UŻYTKOWANIU!
Otrząsanie nie zastąpi ręcznego czyszczenia!**

KONCÓWKA SZCZELINOWA

Końcówka szczelinowa, służy do odkurzacznia szczelin, narożników, oraz do wydmuchiwanie kurzu z szczelin maszyn i narzędzi.

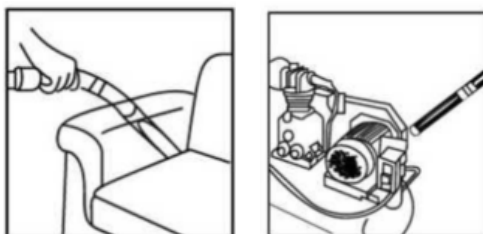

CZUJNIK OCHRONNY GMSS (SAFETY SYSTEM)

Odkurzacz został wyposażony w czujnik ochrony GMSS (GoodMajster Safety System).



Czujnik ma za zadanie wyłączyć odkurzacz w sytuacji:

1. Gdy zbiornik będzie pełny wody, czujnik zacznie działać. Ssanie zostanie wyłączone, a maszyna zacznie wydawać znacznie wyższą częstotliwość dźwięku (jak w momencie zapchania). Oznacza to, że należy

NATYCHMIAST odłączyć zasilanie (zarówno przyciskiem, jak i wyjąć wtyczkę z gniazdka zasilania).

Następnie: Opróżnić zbiornik. Osuszyć system GMSS oraz filtr gąbkowy. Zmontować urządzenie i uruchomić ponownie.

2. Gdy odkurzacz się przewróci, czujnik GMSS zacznie działać!

NATYCHMIAST odłączyć zasilanie (zarówno przyciskiem, jak i wyjąć wtyczkę z gniazdka zasilania).

Następnie: Ustaw odkurzacz w pozycji pionowej i włącz je ponownie.

3. Jeśli czujnik ochronny GMSS zadziała, a maszyna nie zostanie Wyłączona w ciągu 120 sekund, **SILNIK ULEGNIE USZKODZENIU I SPOWODUJE POŻAR!**

W takiej sytuacji, zawsze po zadziałaniu systemu GMSS, należy zaprzestać używania odkurzacza, opróżnić zbiornik i następnie wykonać krok 1.

KONSERWACJA

CZYSZCZENIE FILTRA HEPA

UWAGA! Ostrzeżenie: Przed przystąpieniem do prac konserwacyjnych lub ustawień należy wyłączyć maszynę i odłączyć ją od zasilania.

FILTRY należy czyścić po każdym użyciu, jak i worki zbierające, aby utrzymać optymalną wydajność odkurzacza.

Aby wyczyścić FILTR HEPA:

0. Odłącz maszynę od źródła zasilania.
1. Wyjmij filtr HEPA i przedmuchaaj sprężonym powietrzem, lub otrzep go z kurzu.
2. Umyj go w ciepłej wodzie (40stC max.)
3. Pozostaw na 24H do pełnego wyschnięcia.
4. Zamontuj filtr HEPA

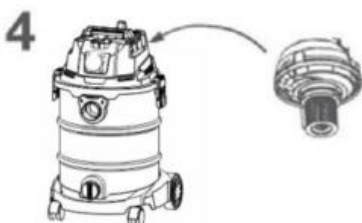
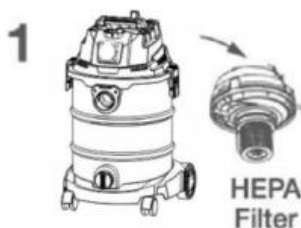

Po wypełnieniu zbiornika/worka na kurz zalecamy opróżnienie i wyczyszczenie zbiornika lub wymienić worek na kurz.

Należy wykonywać Regularne czyszczenie filtrów **PO KAŻDEJ PRACY** aby zachować dobrą siłę ssania. **Brak czyszczenia filtrów może skutkować uszkodzeniem silnika odkurzacza i odmówieniem naprawy gwarancyjnej.**

Czyszczenie filtrów to czynność obsługowa, która należy do operatora maszyny!

KONSERWACJA WYMIANA WORKA

Zawsze opróżniaj lub regularnie wymieniaj worek na odpady. Opróżnianie worków na odpady pozwala na pracę maszyny ze znacznie większą wydajnością.

1. Odłącz maszynę od gniazdka elektrycznego.
2. Wyjmij worek zbierający, zdejmując górną pokrywę, wyjmując worek filtrujący.
3. Opróżnij zawartość do odpowiedniego pojemnika.
4. Wymień worek na odpady (papierowy lub materiałowy.)

Ostrzeżenie: Podczas czyszczenia lub opróżniania worków należy zawsze nosić odpowiedni aparat ochrony dróg oddechowych lub maskę przeciwpyłową FFP2 i okulary ochronne. Małe cząstki kurzu mogą wydostać się z worków podczas opróżniania, powodując ich unoszenie się w powietrzu, i zatrucie układu oddechowego. Ten mikroskopijny pył unoszący się w powietrzu jest wyjątkowo niezdrowy do oddychania i może powodować poważne problemy zdrowotne.

KONSERWACJA MASZyny

- Zawsze przed użyciem sprawdzaj stan przewodów zasilających i wymień je, jeśli są uszkodzone, lub co gorsza, jeśli widoczne są przewody wewnętrzne.
- Jeśli nie zamierzasz używać urządzenia przez dłuższy czas, wyczyść je i, jeśli to możliwe, odłóż w suche miejsce.
- Przed każdym użyciem należy sprawdzić ogólny stan odkurzacza. Sprawdź, czy nie ma poluzowanych śrub, niewspółosiowości lub zacięć ruchomych części, pękniętych lub uszkodzonych części, uszkodzonych przewodów elektrycznych i wszelkich innych warunków, które mogą mieć negatywny wpływ na jego bezpieczne działanie. Jeśli wystąpią nietypowe dźwięki lub wibracje, przed dalszym użytkowaniem należy rozwiązać problem. Nie używaj uszkodzonego sprzętu.
- **Właściwa konserwacja maszyny i jej silnika zapewnia bezpieczną, ekonomiczną i płynną pracę. Każda osoba, której można zaufać w zakresie konserwacji, musi wiedzieć o zagrożeniach i niebezpieczeństwach związanych z użytkowaniem tej maszyny. Muszą być dobrze zorientowani w technikach, a także w obsłudze maszyny**

UWAGA !!!

Wszelkie prace konserwacyjne, które nie zostały opisane w niniejszej instrukcji, mogą być wykonywane wyłącznie przez autoryzowany serwis!

UWAGA!!!!!! ZAWSZE Wyłącz maszynę przed konserwacją, naprawą lub czyszczeniem. Pozwól silnikowi ostygnąć. Niebezpieczeństwo poparzenia oraz porażenia prądem!

Nigdy nie konserwuj, nie czyść ani nie naprawiaj w pobliżu otwartego ognia.

Zalecamy, aby pod koniec sezonu dokonać przeglądu maszyny przez autoryzowany serwis, aby uniknąć uszkodzeń lub oddać ją do naprawy na czas.

KONSERWACJA

Maszyna jest skonstruowana tak, aby wymagała jedynie minimum czynności konserwacyjnych. Każde nieprzestrzeganie prac konserwacyjnych ma wpływ na bezpieczeństwo pracy i trwałość Twojej maszyny, oraz może skutkować utratą gwarancji. **Konserwacja to czynność obowiązkowa aby utrzymać okres gwarancyjny!**

Przed każdym użyciem dokładnie sprawdź wszystkie części, łącznie z zainstalowanymi dodatkami. Niezbędne jest wizualne sprawdzenie maszyny przed każdym uruchomieniem.

1. Zatrzymaj odkurzacz.
2. Odłącz wtyczkę sieciową od źródła zasilania.
3. Odłącz wąż, rurkę i pojemnik.
4. Po użyciu wyczyść metalowe złącza węży, metalowy wąż i rurkę i utrzyj je drożne.
5. Do czyszczenia części plastikowych należy używać wilgotnej ściereczki.
6. Opróżnij pojemnik na kurz i w razie potrzeby umyj go.
7. **Wyczyść kurz na filtrze za pomocą szczotki i w razie potrzeby umyj go . WYKONAJ PO KAŻDYM UŻYCIU!!!!!! Jest to konieczne do uznania naprawy gwarancyjnej!**
8. Nie należy w tym celu używać środków czyszczących, rozpuszczalników ani ostrych przedmiotów.

UWAGA!

Brak lub nieodpowiednia konserwacja i kontrola mogą prowadzić do zagrożeń podczas użytkowania. Nigdy nie ignoruj pojawiających się problemów lub odgłosów podczas pracy maszyny!

- a. Po kilku godzinach należy sprawdzić wszystkie śruby i w razie potrzeby dokręcić. Ze względu na ciągłe wibracje podczas użytkowania mogą się poluzować.
- b. Zawsze odłączaj wtyczkę zasilania od gniazda elektrycznego, zanim oddasz maszynę do konserwacji, czyszczenia lub naprawy.
- c. Ponieważ naklejki ostrzegają przed niebezpieczeństwem, muszą być dobrze czytelne i łatwe do zauważenia. Gdy ulegną uszkodzeniu właściciel maszyny ma obowiązek zamontować nowe, czytelne!
- d. Nigdy nie uruchamiaj maszyny bez osłon bezpieczeństwa!

CZYSZCZENIE

Maszynę należy czyścić w regularnych odstępach czasu.

Kapilary oraz gruboziarnisty brud, pył, liście, trociny, kurz, resztki drewna np. należy usunąć z obudowy, osłon bezpieczeństwa, podstawy maszyny oraz wirnika i maszyny za pomocą gładkiej szczotki lub odkurzacza. Do mycia należy używać delikatnych czyszczaczy samochodowych bez użycia strumienia wody, gdyż grozi to uszkodzeniem silnika elektrycznego.

Nigdy nie używaj myjki wysokociśnieniowej. Spowoduje uszkodzenia silnika oraz elementów elektrycznych!

**Wyczyść kurz na filtrze za pomocą szczotki i w razie potrzeby umyj go .
WYKONAJ PO KAŻDYM UŻYCIU!!!!!! Jest to konieczne do uznania
naprawy gwarancyjnej!**

PRZECHOWYWANIE

Dłuższe przechowywanie (ponad tydzień)

- Należy wykonać dokładne oczyszczenie silnika i maszyny z kurzu, brudu i osadów.
- Wyczyść silnik ściereczką. Nie używaj myjek wysokociśnieniowych ani podobnych, ponieważ ciśnienie może spowodować uszkodzenie silnika itp..
- Nasmaruj wszystkie ruchome części olejem przyjaznym dla środowiska, nie używaj smaru, a następnie uruchom silnik na krótko na 1-2 minuty.

- Sprawdź działanie wszystkich ruchomych części, wymień je, jeśli są uszkodzone lub zużyte.
- Delikatnie spryskać osłony oraz podstawę maszyny olejem antykorozyjnym.
- Zakryj maszynę pokrowcem.
- Przechowywać z dala od dzieci i osób niepowołanych.
- Maszynę dodatkowo zabezpieczyć klinami przed stoczeniem się itp.
- Przytwierdź maszynę do podłoża, aby zapobiec przed przewróceniem się maszyny.
- Nie przechowuj maszyny na wolnym powietrzu.

ROZWIĄZYWANIE PROBLEMÓW

PROBLEM	PRZYCZYNA	ROZWIĄZANIE
Maszyna nie działa	<ul style="list-style-type: none"> ● Wadliwy silnik, kabel zasilający lub wtyczka , ● Bezpiecznik ścienny/wyłącznik automatyczny jest przepalony / ● Uszkodzony wyłącznik zasilania . ● Zawinił silnik. 	<ul style="list-style-type: none"> ● Wyszpecjalizowany personel powinien sprawdzić maszynę ● Zapewnij odpowiedni rozmiar bezpiecznika dla obciążenia maszyny; zastąp zbyt słaby bezpiecznik ● Wymień uszkodzony wyłącznik zasilania . ● Test / naprawa / wymiana silnika.
Duże wibracje i zwiększony poziom głośności	<ul style="list-style-type: none"> ● Uruchomiony system bezpieczeństwa GMSS ● Silnik, wspornik silnika lub inny element montażowy jest poluzowany lub uszkodzony. ● Wentylator silnika ociera się o pokrywę wentylatora. ● Wirnik jest poluzowany lub uszkodzony i niewyważony ● Łożyska mają luz 	<ul style="list-style-type: none"> ● Przeczytaj sekcję o wyłączniku bezpieczeństwa GMSS i zastosuj się do instrukcji na stronie 30. ● Dokręć. W razie potrzeby użyj płynu do zabezpieczania gwintów. Jeśli to konieczne, wymień odstłonięte elementy złączne lub uszkodzone elementy. ● Wymień wgniecioną pokrywę wentylatora; wymień luźny/uszkodzony wentylator. ● Odłącz odkurzacz od zasilania i sprawdź wirnik pod kątem wgnieceń i zagięć. Jeśli wał silnika i piasta wirnika są uszkodzone, należy

		<p>wymenić silnik i wirnik jako komplet.</p> <ul style="list-style-type: none"> ● Test i wymienić łożysko
Kurz i odpady jest wydychany w powietrze z odkurzacza	<ul style="list-style-type: none"> ● Zaciski pokrywy nie są prawidłowo zaciśnięte i zabezpieczone. 	<ul style="list-style-type: none"> ● Ponownie zabezpiecz zaciski pokrywy, aby były szczelne i całkowicie przylegały do worków.
Odkurzacze nie zbiera odpowiednio kurzu i wiórów; kiepska wydajność.	<ul style="list-style-type: none"> ● Worek na kurz jest pełny. ● Worek filtrujący jest brudny. 	<ul style="list-style-type: none"> ● Opróżnij worek na kurz . ● Wyczyść worek filtrujący.
Słabe ssanie	<ul style="list-style-type: none"> ● Filtr / wąż ssący / rura teleskopowa / szczotka / końcówka czyszcząca jest zatkany 	<ul style="list-style-type: none"> ● Wyczyść filtry, rurę ssącą, rurę teleskopową i końcówki czyszczące.
Nietypowy hałas podczas pracy	<ul style="list-style-type: none"> ● Zbyt dużo wody w zbiorniku ● Odkurzacze ma nieprawidłową pozycję (nie stoi pionowo) 	<ul style="list-style-type: none"> ● Przeczytaj sekcję o wyłączniku bezpieczeństwa GMSS i zastosuj się do instrukcji na stronie 30.
Odkurzacze zaczyna dymić	<ul style="list-style-type: none"> ● Przegrzany, przeciążony lub uszkodzony silnik. 	<ul style="list-style-type: none"> ● Wyłącz urządzenie i skontaktuj się z autoryzowanym serwisem.
Słaba filtracja	<ul style="list-style-type: none"> ● Filtry są używane przez zbyt długi czas 	<ul style="list-style-type: none"> ● Wymień Filtry na autoryzowane przez producenta.

Używaj wyłącznie akcesoriów i części zamiennych zalecanych przez producenta. Jeśli sprzęt ulegnie awarii pewnego dnia, pomimo naszych kontroli jakości i Twojej konserwacji, napraw go wyłącznie przez autoryzowanego elektryka.

Jeśli masz więcej pytań zapraszamy do kontaktu na infolinię tel.: +48 56 400 00 56 lub odwiedź stronę www.GoodMajster.com gdzie w Zakładce **SERWIS** znajdziesz formularz Serwisowy!

WYRZUCANIE JAKO ODPADY

Wyrzucenie maszyny

Ryzyko pożaru lub szkód środowiskowych! Unikaj szkód spowodowanych przez wyciekające materiały eksploatacyjne: opróżnij materiały eksploatacyjne przed utylizacją!

Maszyny nie wolno wyrzucać razem ze zwykłymi odpadami domowymi! Utylizować Maszynę w odpowiedni sposób. Aby uzyskać więcej informacji, skonsultuj się z lokalnymi usługami utylizacji odpadów. Przedmiotów oznaczonych symbolem widocznym obok, nie wolno wyrzucać razem z odpadami domowymi. Taki stary sprzęt elektryczny i elektroniczny należy utylizować oddzielnie. Poprzez selektywną utylizację odsyłasz stary sprzęt do recyklingu lub do innych form ponownego wykorzystania. W ten sposób pomożesz w niektórych przypadkach uniknąć przedostania się szkodliwych materiałów do środowiska.



Wyrzucić opakowanie

Opakowanie chroni urządzenie przed uszkodzeniem podczas transportu.

Materiały opakowaniowe są zwykle dobierane w zależności od ich przyjazności dla środowiska i sposobu utylizacji i dlatego mogą być poddane recyklingowi. Przywrócenie opakowania do obiegu materiałowego oszczędza surowce i zmniejsza koszty utylizacji odpadów.

UWAGA

Części opakowań (np. folie, styropian) mogą być niebezpieczne dla dzieci. Ryzyko uduszenia!

Części opakowań należy trzymać z dala od dzieci i jak najszybciej je zutylizować.

DODATKOWE OSTRZEŻENIA

- Miejsce pracy powinno być oświetlone. Ciemne miejsca mogą być przyczyną wypadków.
- Urządzenie może być serwisowane tylko przez wykwalifikowanego serwisanta. Podczas naprawy lub wymiany należy stosować tylko oryginalne części zamienne GoodMajster Machinery. Dzięki temu mamy gwarancję bezpiecznej pracy urządzenia.
- Bezpieczna praca z urządzeniem możliwa jest jedynie po zapoznaniu się z całością informacji na temat obsługi i zachowania bezpieczeństwa oraz pod warunkiem ścisłego przestrzegania zaleceń zawartych w niniejszej instrukcji.

Dodatkowo, należy przestrzegać ogólnych zasad BHP i bezpieczeństwa podczas pracy.

Przed użyciem urządzenia po raz pierwszy poproś specjalistę o praktyczną demonstrację .

GWARANCJA

Gwarancja ma zastosowanie tylko wtedy, gdy produkt jest używany wyłącznie w sposób wskazany w instrukcji obsługi. Każde nadużycie produktu lub sposób jego użycia niezgodny z przeznaczeniem spowoduje unieważnienie gwarancji.

Zwracany towar nie zostanie przyjęty, chyba, że zostanie zapakowany w oryginalnym opakowaniu i wraz z odpowiednim i wypełnionym formularzem zwrotnym. Nie ma to wpływu na prawa ustawowe. Niniejsza gwarancja nie obejmuje osób korzystających z urządzenia z drugiej ręki ani do

użytku komercyjnego, profesjonalnego, przemysłowego lub komunalnego.

Gwarancja producenta / importera udzielana jest na okres 24 miesięcy na podstawie zakupu przez osobę fizyczną zwaną konsumentem, oraz na okres 12 miesięcy dla firm i przedsiębiorstw lub na inny okres wskazany w warunkach gwarancji.

Podstawą do uznania gwarancji jest dołączenie dowodu zakupu.

WARUNKI GWARANCJI

Warunki gwarancji

1. Gwarancja – stanowi zobowiązanie gwaranta do nieodpłatnego usunięcia wad fizycznych wyrobu (materiałowych, montażowych).
2. Gwarancją bezpłatnej naprawy objęta jest wada urządzenia, które nie spełnia funkcji określonych w instrukcji obsługi ze względu na uszkodzenie, a przyczyną uszkodzenia wynika z wad materiałowych, montażowych.
3. Okres ochrony gwarancyjnej rozpoczyna się w dniu zakupu/wydania towaru i wynosi: (*)
4. Zakup konsumentki:
 - 2 lata lub 500 motogodzin (w zależności co nastąpi wcześniej)
5. Zakup komercyjny:
 - 1 rok lub 500 motogodzin (w zależności co nastąpi wcześniej)
6. Obowiązek bezpłatnego zmontowania, uruchomienia i instruktażu użytkownika maszyny spoczywa na sprzedawcy, i winien odbyć się w obecności nabywcy przy zakupie stacjonarnym.

Bezpłatne uruchomienie sprzętu nie obejmuje kosztu użytych materiałów eksploatacyjnych, które ponosi nabywca.

Fakt przeprowadzenia ww. czynności winien być potwierdzony i odnotowany przez sprzedawcę. Dokument potwierdzający wykonanie powyższych czynności użytkownik winien zachować przez cały okres gwarancyjny.

7. Tabela okresów gwarancyjnych dla jednostek silnikowych spalinych

Producent silnika	Silnik / model	Zastosowanie	
RATO	Seria R	Konsumentki	Komercyjne
	Pozostałe modele	2 lata	1 rok
HONDA	GCV / GCVx	2 lata	90 dni
	GX-23/35, GXV-50, GXH-50, GXV-57	2 lata	1 rok
	GXV-160/530/630/660/690	3 lata	3 lata
Kawasaki	Wszystkie modele	2 lata	1 rok
Loncin	Seria LC	2 lata	1 rok
	Pozostałe modele	1 rok	1 rok
Zongshen	Wszystkie modele	1 rok	1 rok

maszyn

(*) Z ograniczeniami dla jednostek silnikowych zgodnie z pkt. 7.

Firma GoodMajster (DOMBUD RP sp. z o.o.) dla sprzętu oznaczonego w niniejszej karcie gwarancyjnej udziela gwarancji, że urządzenie jest wolne od wad materiałowych, montażowych. Gwarancja na sprzedany towar nie wyłącza, nie ogranicza, ani nie zwalnia uprawnień kupującego wynikających z przepisów o rękojmi za wady rzeczy sprzedanej.

Terytorialny zasięg ochrony gwarancyjnej – obszar Rzeczypospolitej Polskiej.

8. Czynności konserwacyjne, obsługowe, eksploatacyjne takie jak: czyszczenie filtra powietrza, wymiana oleju, czyszczenie i wymiana świecy zapłonowej itp. Czynności opisane w instrukcji obsługi należą do obowiązków użytkownika i nie są obsługą gwarancyjną. Brak przeprowadzenia czynności konserwacyjnych może prowadzić do trwałego uszkodzenia maszyny oraz odmówienia wykonania nieodpłatnej naprawy gwarancyjnej. Czynności konserwacyjne są wykonywane w serwisie odpłatnie.

9. Zakup konsumencki w rozumieniu ustawy z dnia 30 maja 2014r. o prawach konsumenta. (Dz.U. 2014 poz. 827) jest to zakup dokonywany przez osobę fizyczną dokonującą z przedsiębiorcą czynności prawnej niezwiązanej bezpośrednio z jej działalnością gospodarczą lub zawodową. Wszelkie postanowienia dotyczące zakupu konsumenckiego zawarte w niniejszej karcie gwarancyjnej stosuje się również do osoby fizycznej zawierającej umowę bezpośrednio związaną z jej działalnością gospodarczą, gdy z treści tej umowy wynika, że nie posiada ona dla tej osoby charakteru zawodowego, wynikającego w szczególności z przedmiotu wykonywanej przez nią działalności gospodarczej, udostępnionego na podstawie przepisów o Centralnej Ewidencji i Informacji o Działalności Gospodarczej.

10. Warunkiem skorzystania ze świadczeń gwarancyjnych jest zgłoszenie reklamacji i dostarczenie przez użytkownika kompletnego urządzenia, wraz z dokumentem zakupu lub innym dokumentem potwierdzającym zakup, w autoryzowanym zakładzie serwisowym lub miejscu zakupu niezwłocznie po stwierdzeniu niesprawności.

11. Zgłaszający reklamację winien podać w celach korespondencyjnych swoje dane osobowe: imię i nazwisko, adres, nr telefonu (Art. 23 ust. 1 pkt 3 Ustawy o Ochronie Danych Osobowych).

12. W przypadku niespełnienia któregośkolwiek warunku określonego w punktach 1-12, przyjmując reklamację ma prawo odmówić przyjęcia urządzenia do naprawy.

13. Wybór sposobu usunięcia wady należy do gwaranta, który może naprawić rzecz poprzez naprawę lub wymianę uszkodzonej części lub wymianę towaru. Niezależnie od sposobu usunięcia wady gwarancja trwa dalej przedłużona o czas usunięcia wady przez gwaranta.

14. Gwarant za pośrednictwem autoryzowanego zakładu serwisowego ustosunkuje się do zgłaszanych przez reklamującego roszczeń w terminie 14 dni, a usunięcie wady w przypadku jej zakwalifikowania do bezpłatnej obsługi gwarancyjnej nastąpi nie później niż w ciągu 30 dni od dnia zgłoszenia reklamacji. Naprawy pozagwarancyjne (odpłatne) są realizowane w oparciu o indywidualne uzgodnienia reklamującego z zakładem serwisowym.

15. Uprawnienia z tytułu gwarancji nie obejmują prawa kupującego do domagania się zwrotu utraconych korzyści oraz poniesionych kosztów w związku z wadami rzeczy. Gwarancja nie obejmuje przypadków losowych uszkodzeń niezależnych od warunków eksploatacji np. powódź, pożar, itd.

16. W przypadku naprawy odpłatnej reklamujący ponosi koszt weryfikacji uszkodzenia, ewentualnej naprawy, koszty związane ze spedycją lub koszty dojazdu serwisu.

17. Zakresem ochrony gwarancyjnej nie są objęte:

- a) czynności związane z montażem, uruchomieniem, konserwacją, przewidziane w instrukcji obsługi, do wykonania których zobowiązany jest użytkownik urządzenia we własnym zakresie i na własny koszt,
- b) uszkodzenia powstałe w wyniku niewłaściwej instalacji lub eksploatacji sprzętu (niezgodnej z instrukcją obsługi),

c) uszkodzenia powstałe w wyniku stosowania mieszanek paliwowej niezgodnej z instrukcją obsługi,

d) uszkodzenia spowodowane przez użytkownika powstałe na skutek niewłaściwego przechowywania, transportu, nieprawidłowo wykonanych czynności konserwacyjno-naprawczych,

e) uszkodzenia rzeczy powstałe w wyniku naturalnego zużycia będącego konsekwencją użytkowania rzeczy w trakcie prawidłowej eksploatacji, w tym uszkodzenia powłok lakierniczych,

f) uszkodzenia akumulatorów, które powstały w wyniku ich nieprawidłowego użytkowania, przechowywania i ładowania,

18. Części i materiały nie objęte ochroną gwarancyjną, a zużycie których jest naturalną konsekwencją pracy:

a) elementy eksploatacyjne np.: filtry, linki rozruchowe, świece zapłonowe, żarówki, koła jezdne, bębny i szczęki sprzęgłowe, sprzęgła i koła cierne, paski napędowe, łożyska bezpieczeństwa, szczerki zbierające i zgarniające, maty wibracyjne, paski klinowe.

b) elementy silnika: cylindry, tłoki, pierścienie, wał korbowy, łożyska, panewki, membrany gaźników,

c) elementy skrzyni biegów/przekładni: koła zębate, łańcuchy, paski, pompy hydrauliczne,

d) inne elementy: klipy zabezpieczające, amortyzatory, łożyska, panewki, koła zębate, bezpieczniki przeciążeniowe, szczerki węglowe, ciągną i linki sterujące, filtry, worki, rury i końcówki sprężające.

e) elementy niewymienione w niniejszej karcie gwarancyjnej, a które w sposób oczywisty zużywają się w trakcie pracy.

19. Użytkownik nie może żądać naprawy uszkodzonego urządzenia w miejscu użytkowania, nawet jeżeli urządzenie jest objęte obsługą gwarancyjną.

20. Użytkownik traci uprawnienia z tytułu gwarancji w przypadku stwierdzenia: dokonania zmian konstrukcyjnych, prób napraw i regulacji nieprzewidzianych w instrukcji obsługi, **niewykonywania przeglądów eksploatacyjno-konserwacyjnych** do których zgodnie z przepisami zawartymi w instrukcji obsługi użytkownik jest zobowiązany, stosowania nieodpowiednich części zamiennych i materiałów eksploatacyjnych.

21. **Na nabywcy/użytkowniku spoczywa obowiązek dokumentowania przeprowadzonych przeglądów gwarancyjnych oraz innych czynności serwisowych**

GWARANT: GoodMajster (DOMBUD RP sp. z o.o.)

**Ul. Szosa Rypińska 26
87-400 Golub-Dobrzyń,**

**tel.: 56 400 00 56 / tel.kom.: 513-060-220 /
email: sklep@goodmajster.com**

www.GoodMajster.com

PRAWA AUTORSKIE

Wszystkie materiały użyte w instrukcji obsługi są zastrzeżone przez GoodMajster Machinery (DOMBUD RP Golub-Dobrzyń).

Nie wolno wykorzystywać ich bez wiedzy GoodMajster Machinery. Znaki, loga, oraz schematy są zastrzeżone prawami autorskimi.

DOMBUD RP sp. z o.o.
ul. Szosa Rypińska 26
87-400 Golub-Dobrzyń
NIP: 503-008-38-26
Tel. 56 400 00 56



DEKLARACJA ZGODNOŚCI UE

NR. 15/ CE/25

1. Model produktu: GMM-VC191DS (MWD191S-1200W-20L)
2. Nazwa i adres producenta: DOMBUD RP sp. z o.o.
ul. Szosa Rypińska 26
87-400 Golub-Dobrzyń
3. **DEKLARUJE** z pełną odpowiedzialnością, że produkt:
4. Przedmioty deklaracji: **Odkurzacz przemysłowy GoodMajster Machinery**
5. Wymieniony powyżej przedmiot niniejszej deklaracji jest zgodny z odnośnymi wymaganiami unijnego prawodawstwa harmonizacyjnego oraz dyrektywami EC:
2014/30/EU (EMC) – Dyrektywa kompatybilności elektromagnetycznej
6. **I niżej wymienionymi normami zharmonizowanymi:**
 - EN IEC 55014-1:2021
 - EN IEC 55014-2:2021
 - EN IEC 61000-3-2:2019+A1:2021
 - EN 61000-3-3:2013+A1:2019+A2:2021
7. Informacje dodatkowe:
Produkt posiada oznaczenie CE

Ostatnie dwie cyfry roku, w którym naniesiono oznaczenie CE: 25

W wyniku w/w zgodności wyroby zostały wprowadzone do obrotu na rynku Unii Europejskiej.
Deklaracja zgodności traci swoją ważność, jeśli urządzenie, do którego odnosi się deklaracja, zostanie zmienione, przebudowane, lub będzie użytkowane nie zgodnie z instrukcją obsługi.

Golub-Dobrzyń 27.05.2025

.....
(miejsce i data wystawienia)

Piotr Dąbrowski

.....
(imię, nazwisko osoby upoważnionej)

PREZES

.....
(stanowisko)

DOMBUD RP sp. z o.o.

ul. Szosa Rypińska 26, 87-400 Golub-Dobrzyń
REGON: 385185188 NIP: 5030083826
tel./fax: 56 683-65-43, 56 683-64-30