

Szafka nad geberit TYP 1

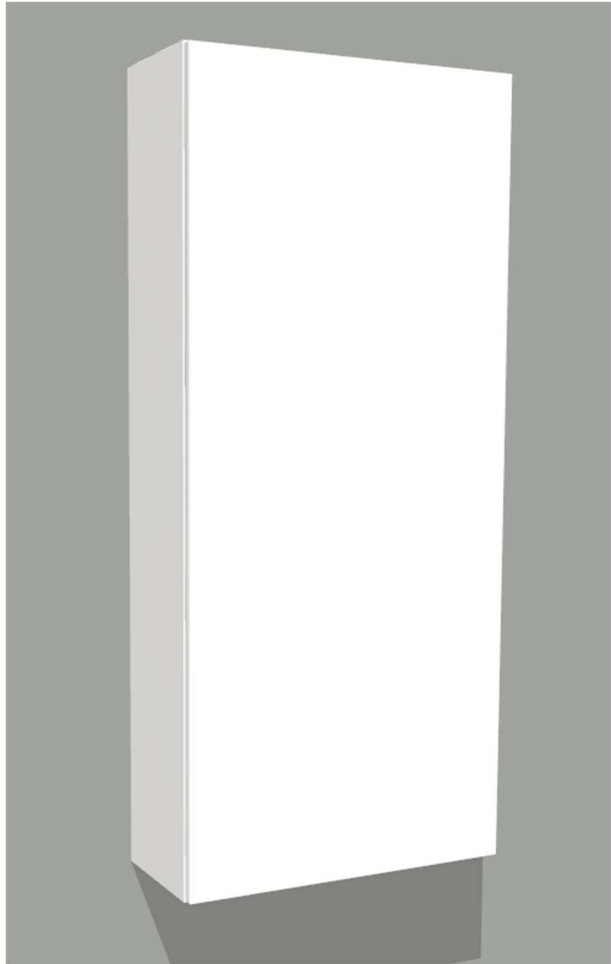

na indywidualny wymiar
max 60x25x140



Narzędzia i zasady montażu

Blaty .eu Kompaktowe

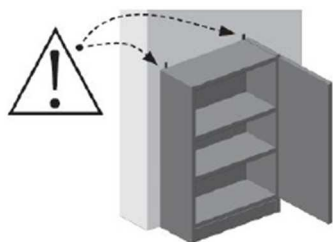
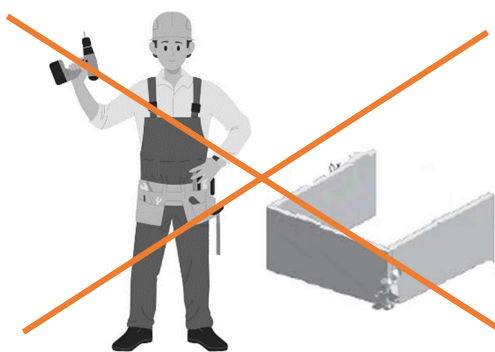
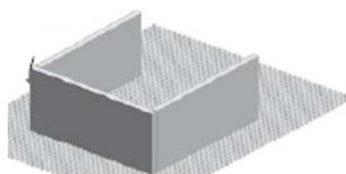
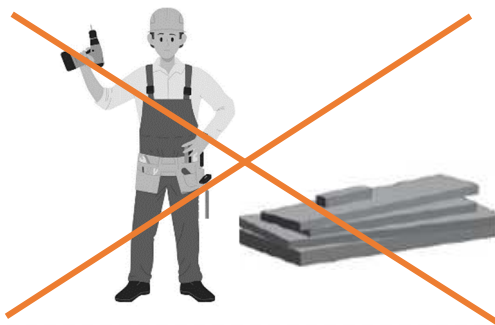







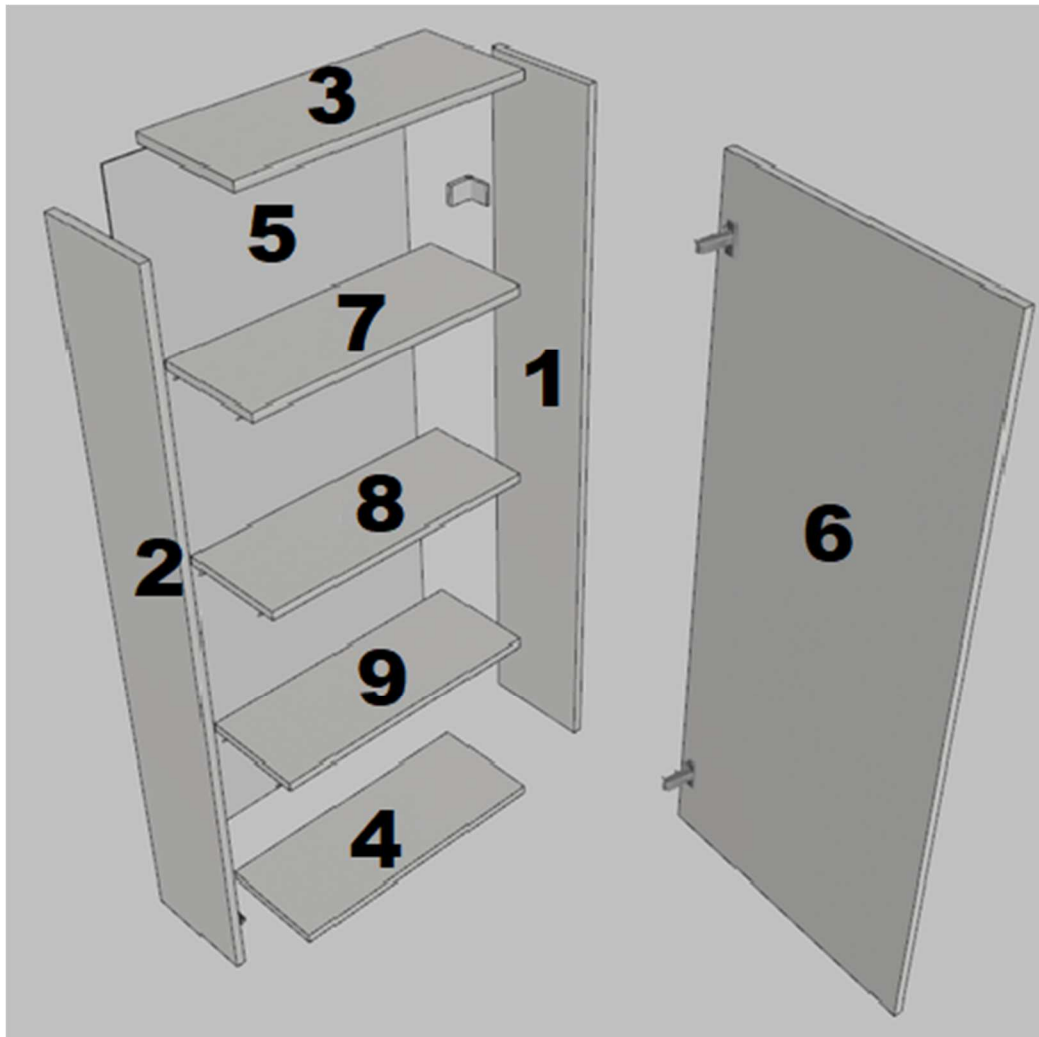



UWAGA







Przewrócenie się mebli skutkuje poważnymi obrażeniami.
W skrajnym przypadku może doprowadzić nawet do śmierci. Dlatego też mebel należy przymocować na stałe do ściany.
W zestawie są kołki rozporowe i kątowniki do zamocowania szafki do ściany.



1	Bok z zawiasami
2	Bok z adapterem TIP ON
3	Wieniec górny
4	Wieniec dolny
5	Plecy
6	Front
7	Półka
8	Półka
9	Półka

Nazwa	Producent	Ilość	
Adapter TIP-ON do drzwi prosty (20/32mm) R7036 Platynowoszara	Blum	1	
Bolczyk pod półkę standard	Standard ogólny	12 szt	
CLIP prowadnik, prosty (20/32 mm), 0 mm, Stal, EXPANDO, RW: mimośród, niklowany	Blum	2	
CLIP top BLUMOTION zawias standard. 110°, Drzwi nakładane, puszka: na wkręty, niklowany	Blum	2	
Kołek rozporowy KW 8 z wkrętem 4.5x60	Standard ogólny	2 szt	
Kątownik-L, Stal z zaślepką	Blum	2	
Lamello Cabineo 12 mm	Standard ogólny	8 szt	
TIP-ON do drzwi (zestaw), Wersja silniejsza, z magnesem Platynowoszary	Blum	1	
Zawias - zaślepka na puszkę, Bez nadruku Niklowana	Blum	2	
zaślepka zawiasu, Tłoczona (blum) Niklowana	Blum	2	

Nazwa wyposażenia do mebla	Producent	Ilość	
Klucz imbusowy z kulką Cabineo	Standard ogólny	1	
Wkręt 3,5x16 z łbem stożkowym (100szt)	Standard ogólny	6 szt	
Wkręt 4,0x20 z łbem stożkowym (100szt)	Standard ogólny	4 szt	
Wkręt lub gwoździak do mocowania HDF	Standard ogólny	26 szt	

Boki szafki

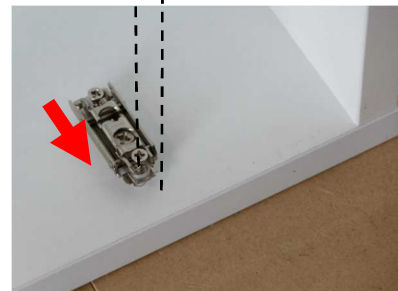
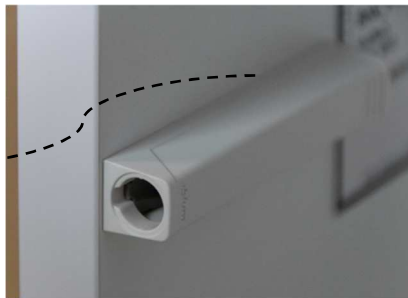
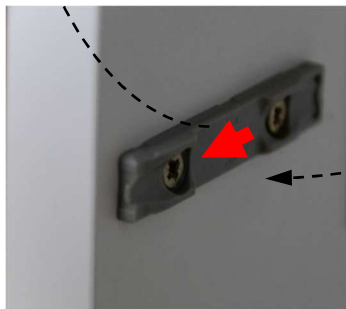
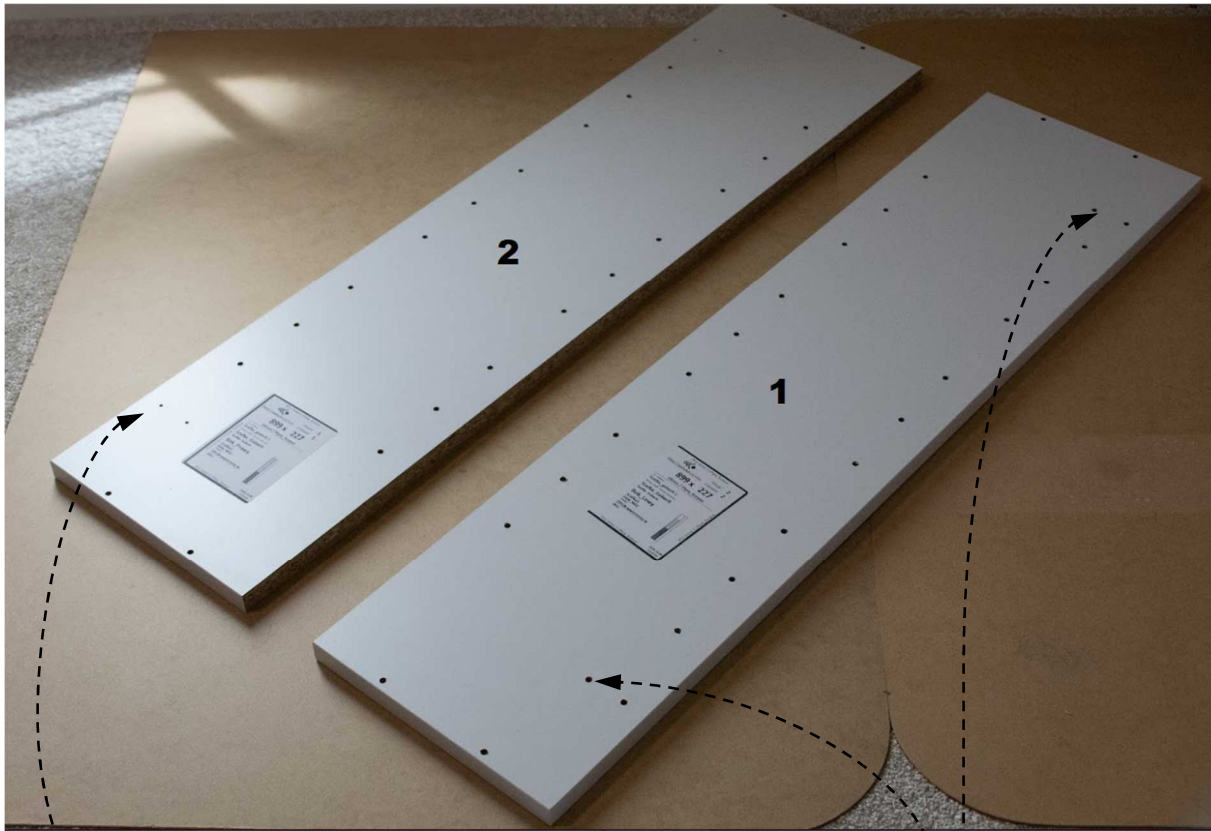

3x16 – 2 szt



UWAGA: Strzałka na przewodniku i płytce adaptera TIP ON ma być skierowana w stronę drzwi

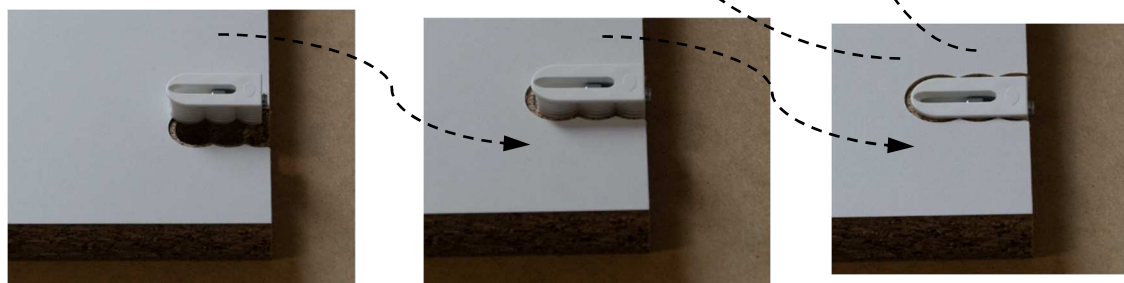
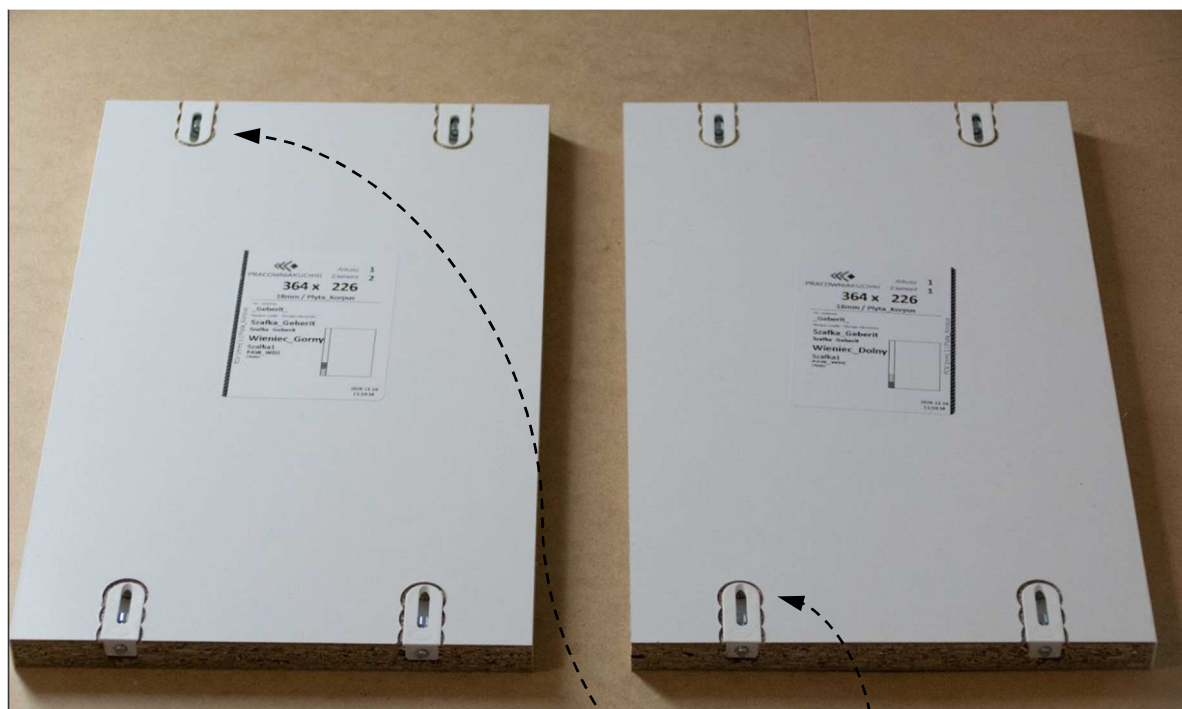

UWAGA: Sprawdzić, czy gniazdo na kabineo jest czyste. Proszę wbić kabineo do oporu.



Boki, wieńce i plecy szafki

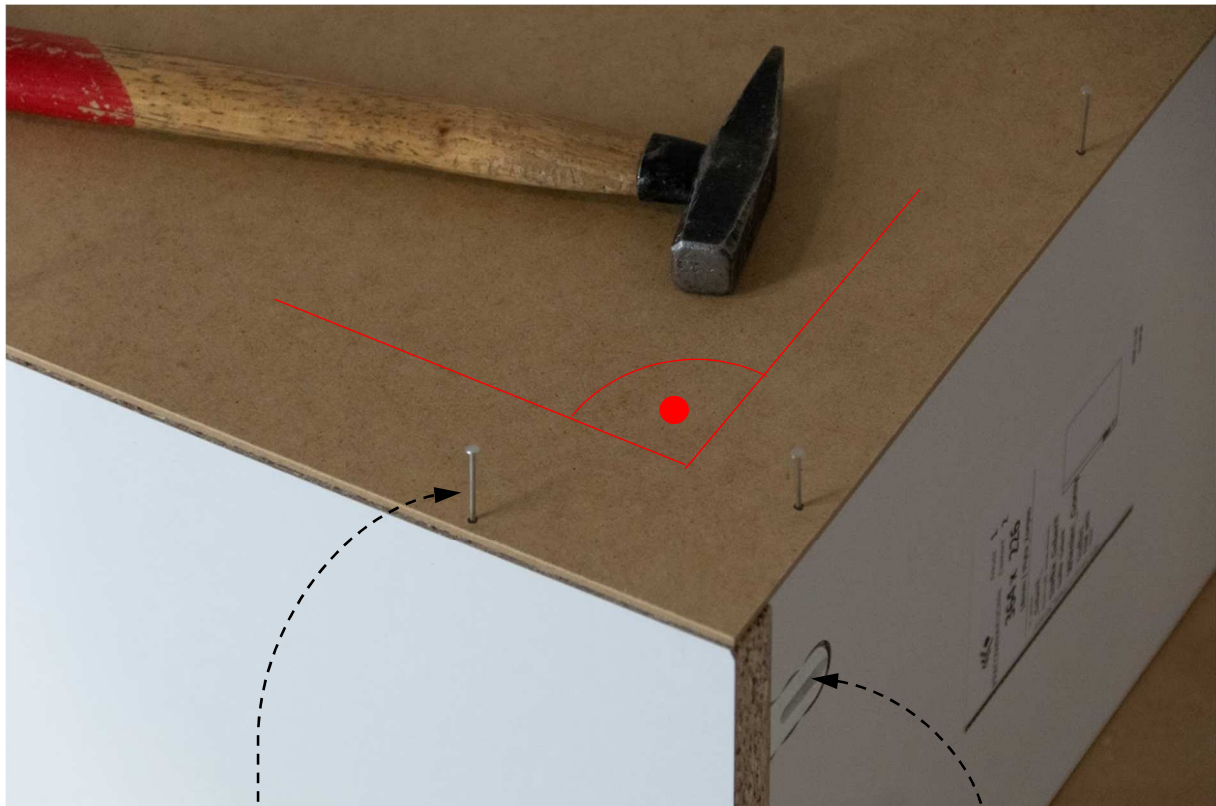

UWAGA: Boki przyłożyć do wieńców i skręcić kluczem imbusowym z kulką dołączonym do zestawu.

Złączki cabineo przy szafkach nie do wnęki są wewnątrz szafki

Plecy z płyty hdf wyrównać do boków i wieńców, aby zachować kąt prosty i przybić gwoździe.

Front szafki - zawiasy



UWAGA: Przyłożenie płaskiej równej listwy ułatwia montaż zawiasów w drzwiach

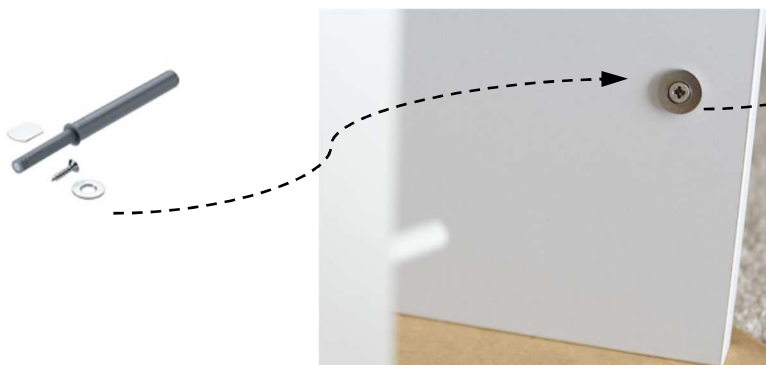

UWAGA: Na dolnej krawędzi drzwi przykręcić podkładkę do magnesu od TIP ON

Blaty ^{.eu} Kompaktowe



UWAGA: Złączki cabineo przy szafkach nie do wneki są wewnątrz szafki

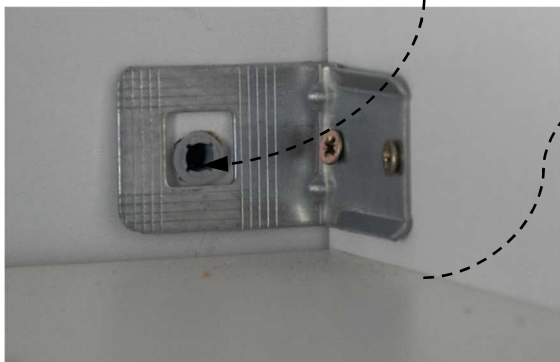
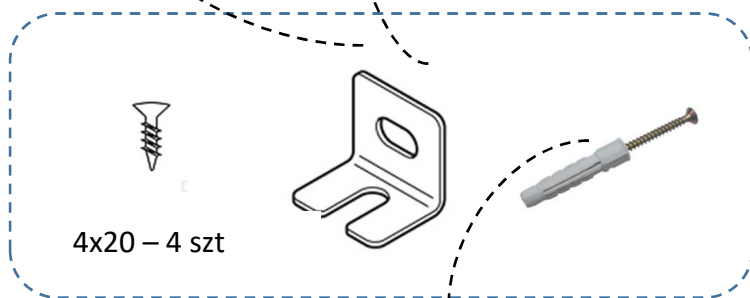

Regulacja

Regulacja położenia
głębokości drzwi

Regulacja położenia
wysokości drzwi

Regulacja położenia
prawo/lewo drzwi



Po regulacji frontów
założyć zaślepki

Regulacja szczeliny TIP ON
Obrót w prawo/lewo

