

MPM

INSTRUKCJA OBSŁUGI



Chłodziarko-zamrażarka Multi Door

MPM-434-SBF-04 i MPM-434-SBF-08

PRZED PIERWSZYM UŻYCIEM ZAPOZNAJ SIĘ
Z INSTRUKCJĄ OBSŁUGI

PL

INSTRUKCJA OBSŁUGI

3

EN

OPERATING MANUAL

19

UA

ІНСТРУКЦІЯ З ЕКСПЛУАТАЦІЇ

33

INFORMACJE DOTYCZĄCE BEZPIECZEŃSTWA

W celu zapewnienia bezpieczeństwa użytkownika i bezawaryjnej pracy urządzenia, przed instalacją i pierwszym użyciem należy uważnie przeczytać instrukcję obsługi, zwracając szczególną uwagę na wskazówki oraz ostrzeżenia. Aby uniknąć niepotrzebnych błędów i wypadków, należy upewnić się, że wszystkie osoby korzystające z urządzenia dokładnie zapoznały się z jego działaniem i funkcjami bezpieczeństwa. Proszę zachować te instrukcje i upewnić się, że pozostaną z urządzeniem w przypadku jego przeniesienia lub sprzedaży tak, aby każdy korzystający z niego przez jego okres użytkowania miał dostęp do informacji na temat użytkowania urządzenia i bezpieczeństwa.

Dla bezpieczeństwa życia i mienia zachować środki ostrożności zgodne z wymienionymi w instrukcji użytkownika, gdyż producent nie ponosi odpowiedzialności za szkody spowodowane przez zaniedbanie.

BEZPIECZEŃSTWO DZIECI I OSÓB WYMAGAJĄCYCH SZCZEGÓLNEJ TROSKI

- Niniejszy sprzęt może być użytkowany przez dzieci w wieku co najmniej 8 lat i przez osoby o obniżonych możliwościach fizycznych, umysłowych i osoby o braku doświadczenia i znajomości sprzętu, jeżeli zapewniony zostanie nadzór lub instruktaż odnośnie użytkowania sprzętu w bezpieczny sposób, tak aby związane z tym zagrożenie były zrozumiałe.
- Należy zwracać uwagę na dzieci aby nie bawiły się sprzętem.
- Czyszczenia i konserwacji nie mogą dokonywać dzieci poniżej 8 roku życia oraz dzieci bez nadzoru.
- Dzieci w wieku 3-8 lat mogą umieszczać produkty w urządzeniu oraz je z niego wyjmować.
- Opakowanie należy przechowywać z dala od dzieci. Istnieje ryzyko uduszenia.
- W przypadku utylizacji urządzenia należy wyjąć wtyczkę z gniazdka, odciąć przewód zasilający (jak najbliżej urządzenia) i odkręcić drzwi, aby uchronić bawiące się dzieci przed porażeniem prądem lub przed zamknięciem się w środku urządzenia.

- Jeśli to urządzenie zawierające magnetyczne uszczelnienie drzwi ma zastąpić urządzenie z blokadą sprężynową (rygłem) w drzwiach lub w pokrywie, przed oddaniem starego urządzenia do utylizacji należy usunąć blokadę. Zapobiegnie to przypadkowemu uwięzieniu dziecka.

OGÓLNE ZASADY BEZPIECZEŃSTWA

OSTRZEŻENIE! Nie wolno zasłaniać otworów wentylacyjnych w obudowie lub wewnątrz urządzenia.

OSTRZEŻENIE! Nie wolno używać urządzeń mechanicznych ani innych urządzeń niż te zalecane przez producenta, aby przyspieszyć proces rozmrażania.

OSTRZEŻENIE! Należy uważać, aby nie uszkodzić obwodu chłodniczego.

OSTRZEŻENIE! Nie należy stosować innych urządzeń elektrycznych (np. maszynek do lodów) wewnątrz urządzeń chłodniczych, o ile nie zostały one dopuszczone do tego celu przez producenta.

OSTRZEŻENIE! Nie należy dotykać żarówki, jeśli pozostaje ona włączona przez dłuższy okres, ponieważ może być bardzo gorąca.¹⁾

- W urządzeniu nie należy przechowywać substancji wybuchowych (np. pojemników aerozolowych zawierających łatwopalny materiał).
- W układzie chłodniczym urządzenia znajduje się czynnik chłodniczy izobutan (R600a), który jest ekologicznym gazem naturalnym, lecz jest łatwopalny.
- Należy upewnić się, że podczas transportu i instalacji urządzenia nie zostały uszkodzone żadne elementy układu chłodniczego. Jeśli układ chłodniczy został uszkodzony, należy:
 - unikać otwartego płomienia oraz innych źródeł zapłonu
 - dokładnie przewietrzyć pomieszczenie, w którym znajduje się urządzenie.
- Zmiany parametrów technicznych lub inne modyfikacje urządzenia grożą niebezpieczeństwem. Unikać uszkodzenia przewodu zasilającego; może to spowodować porażenie prądem lub pożar.

¹⁾ Jeżeli urządzenie posiada oświetlenie.

- Urządzenie przeznaczone jest do użytku domowego i innych podobnych zastosowań, na przykład:
 - w pomieszczeniach kuchennych dla personelu sklepów, biur itp.;
 - w zabudowaniach gospodarczych oraz w hotelach, motelach, pensjonatach i innych obiektach mieszkalnych;
 - w obiektach typu nocleg ze śniadaniem (B & B);
 - w punktach gastronomicznych i innych punktach sprzedaży niedetalicznej

OSTRZEŻENIE! Aby uniknąć niebezpieczeństwa, wszelkie elementy elektryczne (przewód zasilający, wtyczkę, sprężarkę) może wymienić wyłącznie autoryzowany serwis lub technik o odpowiednich kwalifikacjach.

OSTRZEŻENIE! Żarówka dostarczana wraz z urządzeniem jest „żarówką specjalnego zastosowania“, nadającą się do użytku tylko z dostarczonym urządzeniem. „Żarówka specjalnego zastosowania“ nie nadaje się do użytku w oświetleniu domowym.¹⁾

- Nie wolno przedłużać przewodu zasilającego.
- Należy upewnić się, że wtyczka przewodu zasilającego nie została przygnieciona ani uszkodzona. Przygnieciona lub uszkodzona wtyczka może się przegrzewać i spowodować pożar.
- Należy zapewnić dostęp do wtyczki przewodu zasilającego urządzenia.
- Nie ciągnąć za przewód zasilający.
- Jeżeli gniazdo zasilające jest poluzowane, nie wolno wkładać do niego wtyczki przewodu zasilającego. Istnieje ryzyko porażenia prądem lub pożaru.
- Nie wolno używać urządzenia bez klosza żarówki oświetlenia wewnętrznego.
- Urządzenie jest ciężkie. Należy zachować ostrożność przy jego przenoszeniu.
- Nie wolno usuwać, ani dotykać przedmiotów w komorze zamrażarki wilgotnymi/mokrymi rękoma, gdyż może to spowodować obrażenia skóry lub odmrożenie.
- Nie należy wystawiać urządzenia na bezpośrednie działanie promieni słonecznych.

- Aby uniknąć zanieczyszczenia żywności, należy przestrzegać następujących zasad:
 - Pozostawienie otwartych drzwi przez dłuższy czas może spowodować znaczny wzrost temperatury w komorach urządzenia.
 - Należy regularnie czyścić powierzchnie, które mogą mieć kontakt z żywnością.
 - Surowe mięso i ryby należy przechowywać w pojemnikach – tak, aby zawartość nie miała kontaktu ani nie kapała na inną żywność
 - Dwugwiazdkowe zamrażalniki na mrożonki (jeśli są w urządzeniu) są odpowiednie tylko do przechowywania wstępnie zamrożonej żywności, przechowywania lodów smakowych i robienia kostek lodu.
 - Przedziały jedno-, dwu- i trzygwiazdkowe (jeśli są w urządzeniu) nie nadają się do zamrażania świeżej żywności.
 - Jeśli urządzenie pozostanie puste przez dłuższy czas, należy je wyłączyć, rozmrozić, oczyścić, osuszyć i pozostawić otwarte drzwi, aby zapobiec rozwojowi bakterii w urządzeniu.

CODZIENNE UŻYTKOWANIE

- Nie wolno stawiać gorących naczyń w pobliżu i na plastikowych elementach urządzenia.
- Nie wolno umieszczać żywności bezpośrednio przy otworze wentylacyjnym na tylnej ścianie.
- Zapakowaną zamrożoną żywność należy przechowywać zgodnie z instrukcjami jej producenta.²⁾
- Należy ściśle stosować się do wskazówek dotyczących przechowywania podanych przez producenta urządzenia (patrz odpowiednie instrukcje).
- W zamrażarce nie należy przechowywać napojów gazowanych, ponieważ duże ciśnienie w pojemniku może spowodować ich eksplozję i w rezultacie uszkodzenie urządzenia.²⁾
- Lody na patyku mogą być przyczyną odmrożeń w przypadku konsumpcji bezpośrednio po ich wyjęciu z zamrażarki.²⁾

KONSERWACJA I CZYSZCZENIE

- Przed przeprowadzeniem konserwacji należy wyłączyć urządzenie i wyjąć wtyczkę przewodu zasilającego z gniazdka.
- Nie wolno czyścić urządzenia metalowymi przedmiotami.
- Nie wolno używać ostrych przedmiotów do usuwania szronu z urządzenia. Używać plastikowej skrobaczki.²⁾
- Należy regularnie sprawdzać odpływ w lodówce pod kątem występowania rozmrożonej wody. Zatkany odpływ należy udrożnić. Jeśli odpływ jest zatkany, na dnie urządzenia będzie zbierać się woda.³⁾

²⁾ Jeżeli urządzenie posiada komorę na świeżą żywność.

INSTALACJA

WAŻNE! Podłączenie elektryczne urządzenia należy wykonać zgodnie z wskazówkami podanymi w odpowiednich rozdziałach.

- Rozpakować urządzenie i sprawdzić, czy nie jest w żaden sposób uszkodzone. Nie wolno podłączać urządzenia, jeśli jest uszkodzone. Ewentualne uszkodzenia należy natychmiast zgłosić sprzedawcy. W takim przypadku należy zachować opakowanie.
- Zaleca się odczekanie co najmniej czterech godzin przed podłączeniem urządzenia, aby olej mógł spłynąć z powrotem do sprężarki.
- Należy zapewnić odpowiednią wentylację ze wszystkich stron urządzenia. Nieodpowiednia wentylacja prowadzi do jego przegrzewania. Aby uzyskać wystarczającą wentylację, należy postępować zgodnie z wskazówkami dotyczącymi instalacji.
- W razie możliwości tylną ściankę urządzenia należy ustawić od ściany, aby uniknąć dotykania lub chwytania za ciepłe elementy (sprężarka, skraplacz) i zapobiec ewentualnym oparzeniom oraz pożarowi.
- Urządzenia nie wolno umieszczać w pobliżu kaloryferów ani kuchенок.
- Należy zadbać o to, aby po instalacji urządzenia możliwy był dostęp do wtyczki sieciowej.

SERWIS

- Wszelkie prace elektryczne związane z serwisowaniem urządzenia powinny być przeprowadzone przez wykwalifikowanego elektryka lub inną kompetentną osobę.
- Naprawy urządzenia winny być wykonywane w autoryzowanym punkcie serwisowym. Należy stosować wyłącznie oryginalne części zamienne.

Ten produkt zawiera źródło światła o klasie efektywności energetycznej G.

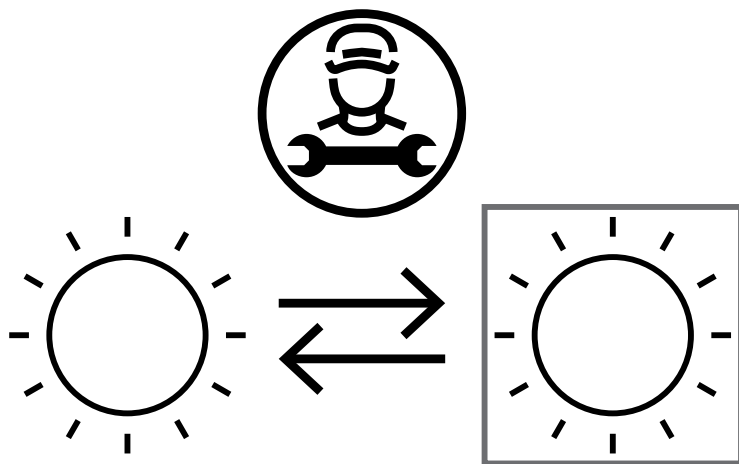



Źródło światła w tym produkcie może być wymieniane tylko przez profesjonalistę. W tym celu skontaktuj się z wykwalifikowanym technikiem lub serwisem producenta.

OSZCZĘDZANIE ENERGII

- Nie umieszczaj gorącej żywności wewnątrz urządzenia;
- Należy rozmieszczać żywność w taki sposób, aby zapewnić swobodną cyrkulację powietrza;

- Należy upewnić się, że żywność nie dotyka tylnej ściany komory zamrażalnika;
- Nie należy otwierać drzwi w czasie awarii zasilania;
- Należy unikać częstego otwierania drzwi;
- Nie należy zostawiać otwartych drzwi przez dłuższy czas;
- Nie należy ustawiać zbyt niskiej temperatury termostatu;
- W celu zapewnienia optymalnego zużycia energii wszystkie akcesoria, takie jak szuflady, półki, balkoniki na drzwiach powinny pozostać na swoim miejscu.

OCHRONA ŚRODOWISKA

 Niniejsze urządzenie (obwód chłodniczy oraz materiały izolacyjne) nie zawiera gazów, które uszkadzają warstwę ozonową. Urządzenie nie może być utylizowane w taki sam sposób, jak odpady domowe. Pianka izolacyjna zawiera łatwopalne gazy, dlatego urządzenie powinno być utylizowane w sposób zgodny z lokalnymi przepisami. Unikaj uszkodzenia jednostki chłodniczej, w szczególności wymiennika ciepła. Materiały oznakowane symbolem  nadają się do ponownego przetworzenia.

Materiały opakowaniowe



Materiały opakowaniowe nadają się do ponownego przetworzenia. W tym celu należy umieścić je w odpowiednich pojemnikach na odpady, zgodnie z lokalnymi przepisami dotyczącymi usuwania odpadów.

Utylizacja urządzenia

1. Wyjąć wtyczkę z gniazdka.
2. Odciąć przewód zasilający i usunąć go.

PRZEGLĄD

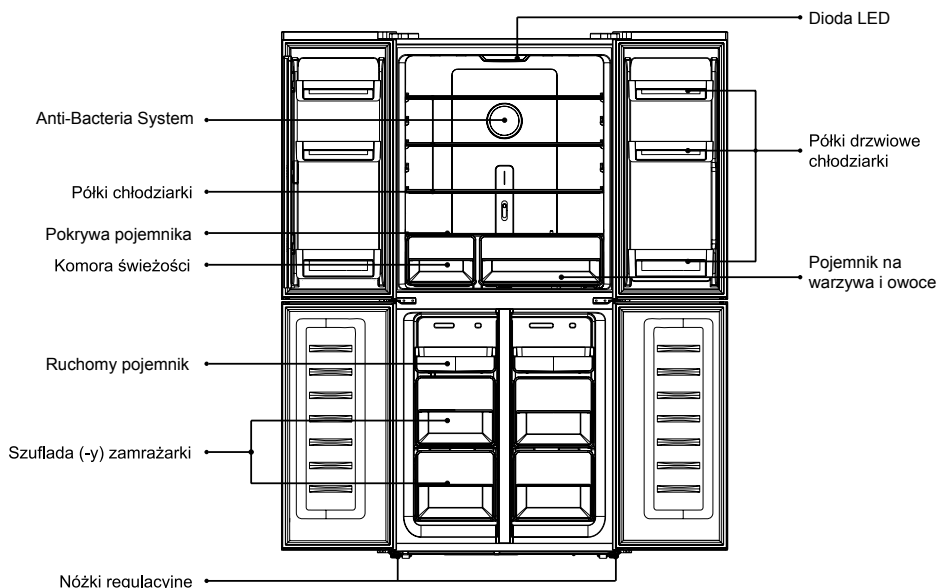

Uwaga: Powyższy obrazek ma jedynie charakter poglądowy.

INSTALACJA

WYMAGANIA DOTYCZĄCE MIEJSCA INSTALACJI

- Wybierz miejsce, które nie jest narażone na bezpośrednie działanie promieni słonecznych;
- Wybierz miejsce umożliwiające swobodne otwieranie drzwi lodówki;
- Wybierz miejsce z możliwie równym podłożem;
- Pozostaw wystarczająco dużo miejsca na instalację lodówki na płaskiej powierzchni;
- Pozostaw odstęp z prawej, lewej strony, z tyłu i od góry. Dzięki temu zużycie energii jest mniejsze co przekłada się na niższe rachunki za prąd i zapewnia odpowiednią wentylację.

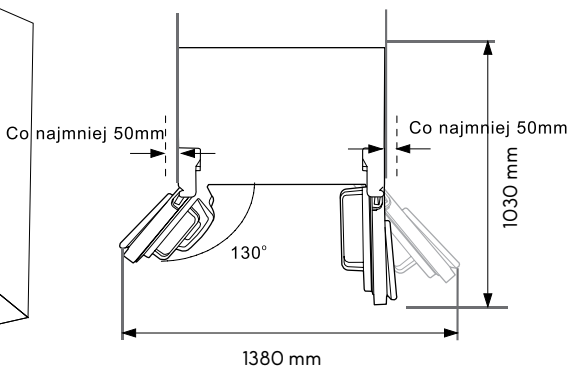
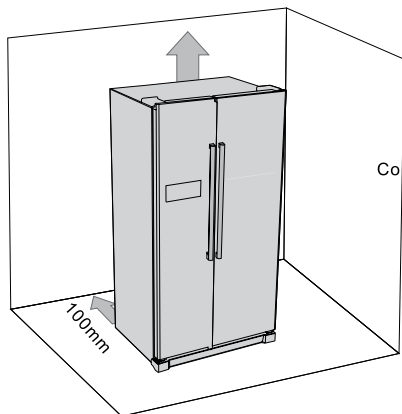

USTAWIENIE I WYOZIOMOWANIE LODÓWKI

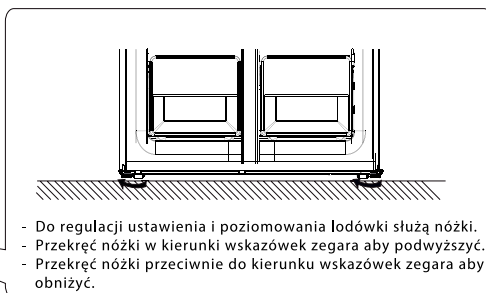
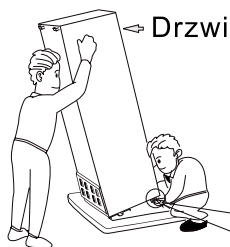

Ustawienie urządzenia

Urządzenie należy zainstalować w miejscu, gdzie temperatura otoczenia odpowiada klasie klimatycznej podanej na tabliczce znamionowej urządzenia.

Klasy klimatyczne urządzeń chłodniczych:

- rozszerzona umiarkowana – urządzenie przeznaczone do użytku w temperaturze otoczenia +10°C do +32°C (SN)
- umiarkowana – urządzenie przeznaczone do użytku w temperaturze otoczenia +16°C do +32°C (N)

- subtropikalna – urządzenie przeznaczone do użytku w temperaturze otoczenia +16°C do +38°C (ST)
- tropikalna – urządzenie przeznaczone do użytku w temperaturze otoczenia +16°C do +43°C (T)

Miejsce instalacji

Nie należy instalować urządzenia w pobliżu źródeł ciepła (grzejniki, bojlera itp.) ani w miejscu wystawionym na bezpośrednie działanie promieni słonecznych. Należy zapewnić odpowiednią wentylację z tylnej strony urządzenia. Jeśli urządzenie jest zainstalowane w zabudowie, w celu zapewnienia najlepszej wydajności dystans między urządzeniem z górną zabudową powinien wynosić przynajmniej 100 mm. Dla najlepszej wydajności urządzenie nie powinno być instalowane w zabudowie. Urządzenie należy wypoziomować przy pomocy regulowanych nóżek.

OSTRZEŻENIE! Należy zapewnić łatwy dostęp do wtyczki przewodu zasilającego urządzenia.

Urządzenie nie jest przeznaczone do zabudowy.

Przyłącze elektryczne

Przed podłączeniem urządzenia do źródła zasilania należy upewnić się, że napięcie i częstotliwość w sieci elektrycznej odpowiada wartościom podanym na tabliczce znamionowej urządzenia. Urządzenie należy uziemić. W tym celu wtyczka urządzenia posiada bolec uziemiający. Jeśli gniazdko sieciowe nie posiada uziemienia, w celu instalacji urządzenia zgodnie z obowiązującymi przepisami należy skontaktować się z wykwalifikowanym elektrykiem.

Producent nie ponosi żadnej odpowiedzialności w przypadku nieprzestrzegania powyższych wskazówek dotyczących bezpieczeństwa.

Urządzenie jest zgodne z dyrektywami unijnymi.





CODZIENNE UŻYTKOWANIE

PANEL STEROWANIA

OPEROWANIE PANELEM STEROWANIA

- A. Regulacja temperatury w części chłodniczej (FRIDGE)
- B. Regulacja temperatury w części zamrażalnika (FREEZER)
- C. Wybór trybu pracy/Blokada/Odblokowywanie (MODE)

WYŚWIETLACZ LED

1. Temperatura w części chłodniczej	
2. Temperatura w części zamrażalnika	
3. Tryb ECO	
4. Tryb Wakacje	
5. Tryb Super	
6. Blokada/Odblokowanie	

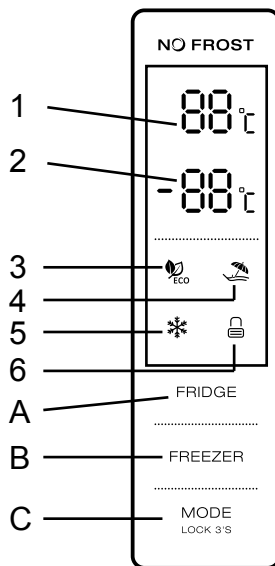

WARUNKI PRACY

- a. Panel sterowania świeci się przez 3 sekundy zachowując tryb pracy i temperaturę przed wyłączeniem zasilania. System automatycznie blokuje się po upływie 25 s od ostatniej operacji. Po zablokowaniu oświetlenie panelu utrzymuje się przez 30 s.
- b. Zaprogramowane wartości temperatury chłodziarki i zamrażarki pokazywane są na wyświetlaczu.

WYŚWIETLACZ

- 1. Panel będzie świecić się przez 2 minuty, gdy drzwi chłodziarki lub zamrażarki będą otwarte (sygnał otwartych drzwi).
- 2. Panel będzie świecić się przez 2 minuty od ostatniej operacji.
- 3. Podczas normalnej pracy panel pokazuje aktualne wskazania temperatury dla chłodziarki i zamrażarki

REGULACJA TEMPERATURY W CZĘŚCI CHŁODNICZEJ

- a. Przyciskiem regulacji temperatury można ręcznie ustawić temperaturę pracy lub wybrać tryb Super. Podczas wyboru temperatury, wskazana wartość pulsuje i zmienia się w przedziale wartości 2-8 stopni, OFF co 1°C. 5-sekundowe miganie oznacza wybór temperatury.

- b. Wybranie trybu OFF – po 5 sekundach migania chłodzenie zostaje wyłączone.

REGULACJA TEMPERATURY W CZĘŚCI ZAMRAŻALNIKA

Przyciskiem regulacji temperatury można ręcznie ustawić temperaturę pracy lub wybrać tryb Wakacje. Podczas wyboru temperatury, wskazana wartość pulsuje i zmienia się w przedziale wartości od – 14 do – 22°C. 5-sekundowe miganie oznacza wybór temperatury.

WYBÓR TRYBU PRACY/BLOKADA/ODBLOKOWYWANIE

- a. W celu wybrania funkcji należy krótko naciskać przycisk MODE wybierając tryb pracy ECO-Wakacje-Super – tryb ręczny. Pulsująca dioda przez 5 sekund oznacza wybór funkcji.
- b. Dłuższe naciśnięcie przycisku przez 3 s powoduje zablokowanie lub odblokowanie urządzenia.

NACIŚNIĘCIE PRZYCISKU

Krótki sygnał dźwiękowy wystąpi po każdym naciśnięciu przycisku. Wszystkie przyciski są aktywne w odblokowanym trybie pracy.

BLOKADA FUNKCJI

Brak operacji na wyświetlaczu w ciągu 25 s powoduje automatyczną blokadę wyświetlacza.



TRYB ECO

Naciskając przycisk MODE wybierz funkcję ECO. Pulsująca dioda przez 5 sekund oznacza wybór funkcji.

Urządzenie pracuje przy najniższym zużyciu energii utrzymując temperaturę 5°C w chłodziarce oraz – 18°C w zamrażalniku. Ikona FRIDGE & FREEZER będzie migać trzykrotnie z wykorzystaniem sygnału dźwiękowego.

Aby wyłączyć funkcję ECO, ponownie naciśnij przycisk MODE przez 5 s.



TRYB WAKACJE

Naciskając przycisk MODE wybierz funkcję Wakacje. Pulsująca dioda przez 5 sekund oznacza wybór funkcji.

Temperatura w chłodziarce wynosi 17°C. Ikona FRIDGE będzie migać trzykrotnie z wykorzystaniem sygnału dźwiękowego.

Aby wyłączyć tryb, ponownie naciśnij przycisk MODE przez 5 s.



TRYB SUPER

Naciskając przycisk MODE wybierz funkcję Super. Pulsująca dioda przez 5 sekund oznacza wybór funkcji.

Brak możliwości regulacji temperatury zamrażalnika. Ikona FREEZER będzie migać trzykrotnie z wykorzystaniem sygnału dźwiękowego.

Aby wyłączyć tryb należy ręcznie wyłączyć funkcję lub tryb automatycznie wyłączy się po 50 godz. zamrażania. Po wyłączeniu urządzenie powróci do wcześniejszego trybu pracy.

PRZED PIERWSZYM UŻYCIEM

Czyszczenie wnętrza urządzenia

Przed pierwszym użyciem należy umyć wnętrze urządzenia oraz wszelkie elementy wyposażenia ciepłą wodą z dodatkiem delikatnego mydła aby pozbyć się specyficznego zapachu nowego produktu.

Po umyciu wytrzeć urządzenie do sucha.

WAŻNE! Nie należy stosować detergentów ani środków rysujących powierzchnie, ponieważ mogą one uszkodzić powierzchnie wewnątrz urządzenia.

ZAMRAŻANIE ŚWIEŻYCH PRODUKTÓW

Komora zamrażalnika służy do zamrażania świeżych produktów spożywczych i przechowywania ich w takiej formie lub jako głęboko mrożone przez długi czas. Umieścić świeże produkty w komorze zamrażania.

Maksymalna ilość, jaka może być zamrożona w ciągu 24 h jest określona na tabliczce znamionowej.

Proces mrożenia trwa 24 h: w tym okresie nie dodawać innych produktów do zamrożenia.

PRZECHOWYWANIE ZAMROŻONEJ ŻYWNOŚCI

Przy uruchamianiu po raz pierwszy lub po okresie wyłączenia z użytku, urządzenie powinno pracować przez przynajmniej 2 godziny przy wyższych ustawieniach, przed włożeniem żywności do komory.

Ważne! W razie przypadkowego rozmrożenia, na przykład gdy nie było zasilania przez okres dłuższy niż podany w tabeli cech technicznych pod hasłem „czas wzrostu temperatury“, rozmrożone produkty trzeba szybko spożyć lub niezwłocznie ugotować, a następnie ponownie zamrozić (po ugotowaniu).

Przed użyciem żywność zamrożona lub mrożona głęboko może rozmrażać się w komorze chłodziarki lub w temperaturze pokojowej, zależnie od czasu, jaki możemy poświęcić na ten proces.

Małe ilości mogą być nawet użyte do gotowania jeszcze w stanie zamrożenia, bezpośrednio z zamrażalnika. W takim przypadku gotowanie będzie trwać dłużej.

Urządzenie posiada system chłodzenia Full No Frost. Automatyczne rozmrażanie chłodziarki i zamrażarki.

POMOCNE PORADY I WSKAZÓWKI

Zalecane ustawienia temperatury		
Temperatura otoczenia	Ustawienie temperatury	
Wysoka	Chłodziarka 4°C	
	Zamrażarka – 18°C	
Normalna	Chłodziarka 4°C	
	Zamrażarka – 18°C	
Niska	Chłodziarka 4°C	
	Zamrażarka – 18°C	

Powyżej przedstawiono rekomendowane ustawienia optymalnej temperatury urządzenia.

Czas przechowywania żywności

Przy powyższych ustawieniach optymalny czas przechowywania żywności w chłodziarce nie powinien przekroczyć 3 dni.

Przy powyższych ustawieniach optymalny czas przechowywania żywności w zamrażarce nie powinien przekroczyć 1 miesiąca.

Optymalny czas przechowywania może ulec skróceniu przy innych ustawieniach.

Wskazówki dotyczące zamrażania żywności

W celu uzyskania najlepszej wydajności mrożenia należy przestrzegać poniższych wskazań:

- informacja o maksymalnej ilości żywności, jaka może być zamrożona w ciągu 24 godzin znajduje się na tabliczce znamionowej urządzenia;
- proces zamrażania trwa 24 godziny. W tym czasie nie należy dodawać innej żywności przeznaczonej do zamrożenia;
- należy zamrażać wyłącznie najlepszej jakości świeżą czystą żywność;
- żywność należy mrozić w małych porcjach, aby umożliwić jej szybkie i całkowite zamrożenie oraz aby umożliwić rozmrożenie tylko wymaganej ilości;
- żywność owijać w folię aluminiową lub spożywczą i zapewnić szczelność opakowania;
- nie dopuszczać do kontaktu świeżej, rozmrożonej żywności z żywnością zamrożoną, unikając w ten sposób wzrostu jej temperatury;
- produkty niskotłuszczowe przechowują się lepiej niż produkty tłuste. Zawartość soli skraca okres przechowywania mrożonej żywności;
- zamrożone produkty spożywane natychmiast po wyjęciu z zamrażalnika mogą spowodować odmrożenia skóry;
- wskazane jest umieszczenie na opakowaniu daty zamrożenia, aby umożliwić kontrolowanie dopuszczalnego terminu przechowywania żywności.

Wskazówki dotyczące przechowywania zamrożonej żywności

W celu uzyskania najlepszej wydajności urządzenia:

- należy upewnić się, że mrożonki dostępne w sprzedaży były odpowiednio przechowywane przez sprzedawcę;
- należy zachować możliwie jak najkrótszy okres czasu pomiędzy zakupem mrożonek a umieszczeniem ich w zamrażarce;
- należy unikać częstego otwierania drzwi. Nie należy zostawiać drzwi otwartych przez dłuższy czas. Po rozmrożeniu mrożonki ulegają szybkiemu zepsuciu i nie nadają się do ponownego zamrożenia.

Nie należy przechowywać żywności przez okres dłuższy niż termin przydatności do spożycia.

Wskazówki dotyczące przechowywania świeżej żywności

Dla uzyskania najlepszych efektów:

- Nie przechowuj w lodówce ciepłej żywności lub parujących płynów.
- Przykryjaj lub owijaj żywność, szczególnie jeżeli ma silny zapach

Wskazówki dotyczące przechowywania żywności w lodówce

Przydatne porady:

- Dla wszystkich rodzajów żywności: zawiń w worki foliowe i umieść na szklanej półce nad szufladą na warzywa.
- Przechowuj w ten sposób nie dłużej niż kilka dni.
- Potrawy gotowane, zimne dania itp. należy przykryć i położyć na dowolnej półce.
- Owoce i warzywa: dokładnie umyć i umieścić w specjalnej(-ych) szufladzie(-ach).
- Masło i ser: przechowywać w specjalnych pojemnikach hermetycznych lub zawiąć w folie aluminiową lub torebki foliowe, aby przedostawało się jak najmniej powietrza.
- Butelki mleka: zakręcić i przechowywać na półce na drzwiach.
- Banany, ziemniaki, cebulę i czosnek można przechowywać jedynie w opakowaniu.

REGULACJA TEMPERATURY KOMORY ŚWIEŻOŚCI

- Temperatura może być dostosowana do rodzaju przechowywanej żywności.
- Przesuń pokrętkę w górę od dołu, temperatura w komorze świeżości będzie stopniowo zmniejszana.
- Kiedy pokrętkę jest z pozycji „CRISPER”, komora może funkcjonować jako strefa wilgotna dla warzyw i owoców z regulacją wilgotności.
- Kiedy pokrętkę jest z pozycji „CHILLER”, możliwe jest krótkotrwałe przechowywanie ryb i świeżej żywności.
- Wskazówka: Podczas wyboru funkcji „CHILLER” rekomendowane jest utrzymanie temperatury poniżej 4 stopni C i przechowywanie nie dłużej niż 3 dni dla uzyskania najbardziej optymalnej świeżości.

REGULACJA WILGOTNOŚCI

- Kiedy pokrętko jest w pozycji „HIGH”, wilgotność w pojemniku jest wysoka i wskazana do przechowywania warzyw.
- Kiedy pokrętko jest w pozycji „LOW”, wilgotność w pojemniku jest niska i wskazana do przechowywania owoców.



CZYSZCZENIE

Ze względów higienicznych należy regularnie czyścić wnętrze urządzenia, w tym wewnętrzne akcesoria.

ZACHOWAJ OSTROŻNOŚĆ! Podczas czyszczenia urządzenie nie może być podłączone do źródła zasilania. Ryzyko porażenia prądem! Przed przystąpieniem do czyszczenia należy wyłączyć urządzenie i wyciągnąć wtyczkę z gniazdka sieciowego lub wyłączyć wyłącznik automatyczny/wykręcić bezpiecznik. Nie należy czyścić urządzenia za pomocą myjki parowej. Wilgoć może osadzać się na elementach elektrycznych, co grozi porażeniem prądem! Gorąca para wodna może spowodować uszkodzenie plastikowych elementów. Wyszuszyć dokładnie urządzenie przed ponownym użyciem.

WAŻNE! Olejki eteryczne i rozpuszczalniki organiczne (np. sok z cytryny, sok ze skórki pomarańczy, kwas masłowy, środek czyszczący zawierający kwas octowy) mogą uszkodzić powierzchnie elementów z tworzyw sztucznych.

- Nie należy dopuszczać do kontaktu takich substancji z elementami urządzenia.
- Nie należy stosować środków czyszczących rysujących powierzchnię.
- Wyjmij z zamrażarki wszystkie produkty. Przykryj i umieść je w chłodnym miejscu.
- Wyłącz urządzenie i wyciągnij wtyczkę z gniazdka sieciowego lub wyłącz wyłącznik automatyczny/wykręć bezpiecznik.
- Wyczyścić urządzenie i zamontowane akcesoria ściereczką i letnią wodą. Przemyc wilgotną ściereczką (namoczoną w czystej wodzie) i wytrzeć do sucha.
- Po dokładnym wysuszeniu podłączyć urządzenie.

ROZWIĄZYWANIE PROBLEMÓW

ZACHOWAJ OSTROŻNOŚĆ! Przed dokonywaniem jakichkolwiek napraw, odłącz urządzenie od źródła zasilania. Wszelkich napraw, które nie są opisane w niniejszej instrukcji, może dokonywać wyłącznie elektryk lub osoba z odpowiednimi kwalifikacjami.

WAŻNE! Podczas normalnego działania z urządzenia mogą dochodzić pewne dźwięki (kompresor, obieg chłodniczy).

Problem	Możliwa przyczyna	Rozwiązanie
Urządzenie nie działa	<ol style="list-style-type: none"> 1. Wtyczka nie jest podłączona lub jest luźna 2. Przepalony lub uszkodzony bezpiecznik 3. Wadliwe gniazdko 	<ol style="list-style-type: none"> 1. Włóż wtyczkę. 2. Sprawdź bezpiecznik, w razie potrzeby wymień. 3. Wszelkich napraw elektrycznych może dokonywać wyłącznie elektryk.
Żywność jest zbyt ciepła.	<ol style="list-style-type: none"> 1. Nieprawidłowe ustawienie temperatury. 2. Drzwi otwarte przez dłuższy czas. 3. W ciągu ostatnich 24 godzin do urządzenia włożono dużą ilość ciepłej żywności. 4. Urządzenie znajduje się w pobliżu źródła ciepła. 	<ol style="list-style-type: none"> 1. Patrz rozdział dotyczący ustawienia temperatury. 2. Nie pozostawiaj drzwi otwartych dłużej niż jest to konieczne. 3. Na pewien czas ustaw niższą temperaturę. 4. Patrz rozdział dotyczący miejsca instalacji.
Urządzenie chłodzi zbyt mocno	<ol style="list-style-type: none"> 1. Zbyt niskie ustawienie temperatury. 	<ol style="list-style-type: none"> 1. Na pewien czas ustaw wyższą temperaturę.
Nietypowe odgłosy	<ol style="list-style-type: none"> 1. Urządzenie nie jest wypoziomowane. 2. Urządzenie styka się ze ścianą lub innymi obiektami. 3. Element np. przewód z tyłu urządzenia styka się z innym elementem urządzenia lub ze ścianą. 	<ol style="list-style-type: none"> 1. Wyreguluj stopki. 2. Przesuń urządzenie. 3. W razie konieczności delikatnie przesuń element w inne miejsce.
Woda na podłodze	<ol style="list-style-type: none"> 1. Otwór odpływowy jest zapchany. 	<ol style="list-style-type: none"> 1. Patrz rozdział na temat czyszczenia i konserwacji
Panele boczne są gorące	<ol style="list-style-type: none"> 1. Jest to normalne zjawisko. W panelach bocznych zachodzi proces wymiany ciepła 	<ol style="list-style-type: none"> 1. W razie konieczności użyj rękawic.

Jeżeli usterka wystąpi ponownie, skontaktuj się z serwisem.

DANE TECHNICZNE

Parametry techniczne podane są na tabliczce znamionowej produktu.



ENERG



MPM

Informacje na temat modelu → (*)



Dostęp do informacji na temat modelu, przechowywanych w bazie danych produktów, można uzyskać poprzez odwiedzenie następujących witryn i wyszukanie identyfikatora modelu (*), który można znaleźć na etykiecie energetycznej, <https://eprel.ec.europa.eu/>

Prawidłowe usuwanie produktu (zużyty sprzęt elektryczny i elektroniczny)



Oznaczenie umieszczone na produkcie wskazuje, że produktu po upływie okresu użytkowania nie należy wyrzucać z innymi odpadami pochodzącymi z gospodarstw domowych. Zużyty sprzęt może mieć szkodliwy wpływ na środowisko i zdrowie ludzi z uwagi na potencjalną zawartość niebezpiecznych substancji, mieszanin oraz części składowych. Mieszanie elektroodpadów z innymi odpadami lub ich nieprofesjonalny demontaż może prowadzić do uwolnienia substancji szkodliwych dla zdrowia i środowiska. Zużyte urządzenie należy dostarczyć do punktu odbioru zużytego sprzętu elektrycznego i elektronicznego. W celu uzyskania szczegółowych informacji na temat miejsca oddawania odpadów elektrycznych i elektronicznych użytkownik powinien skontaktować się z gminnym punktem zbierania zużytego sprzętu lub zakładem przetwarzania zużytego sprzętu.

SAFETY INFORMATION

To ensure the safety of the user and trouble-free operation of the unit, read the manual carefully before installation and first use, paying particular attention to the instructions and warnings. To avoid unnecessary errors and accidents, ensure that all persons using the device are thoroughly familiar with its operation and safety features. Please keep these instructions and ensure that they remain with the appliance in the event of transfer or sale so that anyone using it for its lifetime has access to information on the use of the appliance and safety.

For the safety of life and property, take precautions in accordance with those listed in the user manual, as the manufacturer cannot be held responsible for damage caused by negligence.

SAFETY OF CHILDREN AND VULNERABLE PERSONS

- This equipment may be used by children of at least 8 years of age and by persons of diminished physical, mental capacity and lack of experience and knowledge of the equipment if supervision or instruction is provided regarding the safe use of the equipment so that the hazards involved are understood.
- Children should be supervised to ensure that they do not play with the device.
- Cleaning and maintenance must not be carried out by children under 8 years of age or by unsupervised children.
- Children between the ages of 3 and 8 can place products in and remove them from the appliance.
- Keep the packaging away from children. There is a risk of suffocation.
- When disposing of the appliance, unplug the appliance from the socket, cut the power cord (as close to the appliance as possible) and unscrew the door to protect playing children from electrocution or from getting locked inside the appliance.
- If this unit containing a magnetic door seal is to replace a unit with a spring lock (bolt) in the door or lid, the lock must be removed before the old unit is disposed of. This will prevent accidental entrapment of the child.

GENERAL SAFETY RULES

WARNING! The ventilation openings in the housing or inside the unit must not be obstructed.

WARNING! Do not use mechanical appliances or devices other than those recommended by the manufacturer to speed up the defrosting process.

WARNING! Care must be taken not to damage the refrigeration circuit.

WARNING! Other electrical appliances (e.g. ice cream machines) should not be used inside refrigeration units unless they have been approved for this purpose by the manufacturer.

WARNING! Do not touch the bulb if it is left on for a long period of time as it can get very hot.¹⁾

- Explosive substances (e.g. aerosol cans containing flammable material) should not be stored in the unit.
- The unit's refrigeration system uses isobutane refrigerant (R600a), which is an environmentally friendly natural gas but is flammable.
- Ensure that no components of the refrigeration system are damaged during transport and installation of the unit. If the refrigeration system has been damaged, you should:
 - avoid naked flames and other sources of ignition
 - thoroughly ventilate the room in which the appliance is located.
- Changes to the technical parameters or other modifications of the device may be dangerous. Avoid damaging the power cord; this can cause an electric shock or fire.
- The device is intended for domestic use and other similar applications, for example:
 - in kitchen areas for staff in shops, offices, etc;
 - in outbuildings and in hotels, motels, guest houses and other residential properties;
 - in bed and breakfast (B&B) establishments;
 - in catering and other non-retail outlets

WARNING! To avoid danger, any electrical components (power cable, plug, compressor) must only be replaced by an au-

¹⁾ If the device has lighting.

thorised service centre or a technician with the appropriate qualifications.

WARNING! The bulb supplied with the appliance is a “special application bulb”, suitable for use only with the appliance supplied. “Special use bulb” is not suitable for use in domestic lighting¹⁾

- Do not extend the power cable.
- Make sure that the plug of the power cord is not crushed or damaged. A crushed or damaged plug can overheat and cause a fire.
- Ensure access to the appliance’s power cord plug.
- Do not pull on the power cord.
- If the power socket is loose, do not insert the power cord plug into it. There is a risk of electric shock or fire.
- Do not use the unit without the bulb shade of the interior lighting.
- The device is heavy. Care should be taken when handling it.
- Do not remove or touch items in the freezer compartment with damp/wet hands, as this may cause skin injury or frostbite.
- Do not expose the device to direct sunlight.
- To avoid food contamination, the following rules should be observed:
 - Leaving the door open for long periods of time can cause the temperature in the appliance compartments to rise significantly.
 - Clean surfaces that may come into contact with food regularly.
 - Store raw meat and fish in containers - so that the contents do not come into contact with or drip onto other foods
 - Two-star freezer compartments for frozen food (if included in the appliance) are only suitable for storing pre-frozen food, storing flavoured ice cream and making ice cubes.
 - One-, two- and three-star compartments (if included in the appliance) are not suitable for freezing fresh food.
 - If the appliance is left empty for an extended period of time, switch it off, defrost, clean, dry and leave the door open to prevent bacterial growth in the appliance.

DAILY USE

- Do not place hot dishes near or on the plastic parts of the appliance.
- Do not place food directly next to the ventilation opening on the rear panel.
- Packaged frozen food should be stored according to its manufacturer’s instructions²⁾

- Strictly comply with the storage instructions given by the appliance manufacturer (see relevant instructions).
- Do not store carbonated beverages in the freezer, as the high pressure in the container may cause them to explode, resulting in damage to the appliance.²⁾
- Ice cream on a stick can cause frostbite if consumed immediately after being removed from the freezer²⁾

MAINTENANCE AND CLEANING

- Before carrying out maintenance, switch off the unit and unplug the power cord from the socket.
- Do not clean the device with metal objects.
- Do not use sharp objects to remove frost from the unit. Use a plastic scraper²⁾
- Check the drain in the fridge regularly for thawed water. The clogged drain should be unblocked. If the drain is clogged, water will collect at the bottom of the unit.³⁾

INSTALLATION

IMPORTANT! The electrical connection of the appliance must be made in accordance with the instructions given in the relevant chapters.

- Unpack the device and check that it is not damaged in any way. Do not connect the device if it is damaged. Any damage must be reported to the dealer immediately. In this case, the packaging should be retained.
- It is recommended to wait at least four hours before connecting the unit to allow the oil to drain back into the compressor.
- Adequate ventilation must be provided on all sides of the unit. Inadequate ventilation leads to overheating. Follow the installation instructions to achieve sufficient ventilation.
- If possible, the rear wall of the appliance should be positioned away from the wall to avoid touching or grasping warm components (compressor, condenser) and to prevent possible burns and fire.
- The unit must not be placed near radiators or cookers.
- Ensure that the mains plug can be accessed after installation of the device.

WARRANTY:

- All electrical work associated with servicing the appliance should be carried out by a qualified electrician or other competent person.
- Repairs to the unit must be carried out by an authorised service centre. Only original spare parts should be used.

²⁾ If the appliance has a fresh food compartment.

This product contains a light source with energy efficiency class G.

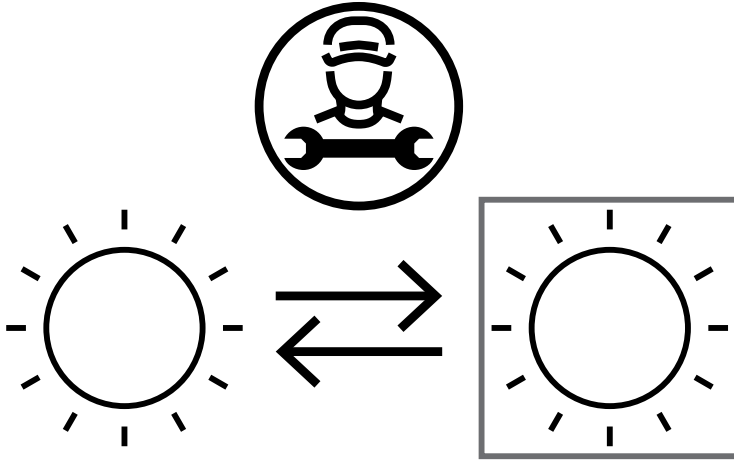



The light source in this product must only be replaced by a professional. To do this, contact a qualified technician or the manufacturer's service department.

ENERGY SAVING

- Do not place hot food inside the appliance;
- Arrange food in such a way as to ensure free air circulation;
- Ensure that the food does not touch the rear wall of the freezer compartment;
- Do not open the door during a power failure;
- Avoid opening the door frequently;
- Do not leave the door open for long periods of time;
- Do not set the thermostat too low;
- For optimum energy consumption, all accessories such as drawers, shelves and door balconies should remain in place.

ENVIRONMENTAL PROTECTION

 This appliance (refrigeration circuit and insulation materials) does not contain gases that damage the ozone layer. The appliance must not be disposed of in the same way as household waste. The insulation foam contains flammable gases, so the unit should be disposed of in accordance with local regulations. Avoid damaging the refrigeration unit, in particular the heat exchanger. Materials labelled with  are recyclable.

Packaging materials

 Packaging materials are recyclable. To do so, place them in the appropriate waste containers in accordance with local waste disposal regulations.

Disposal of the appliance

1. Remove the plug from the socket.
2. Cut the power cord and remove it.

OVERVIEW

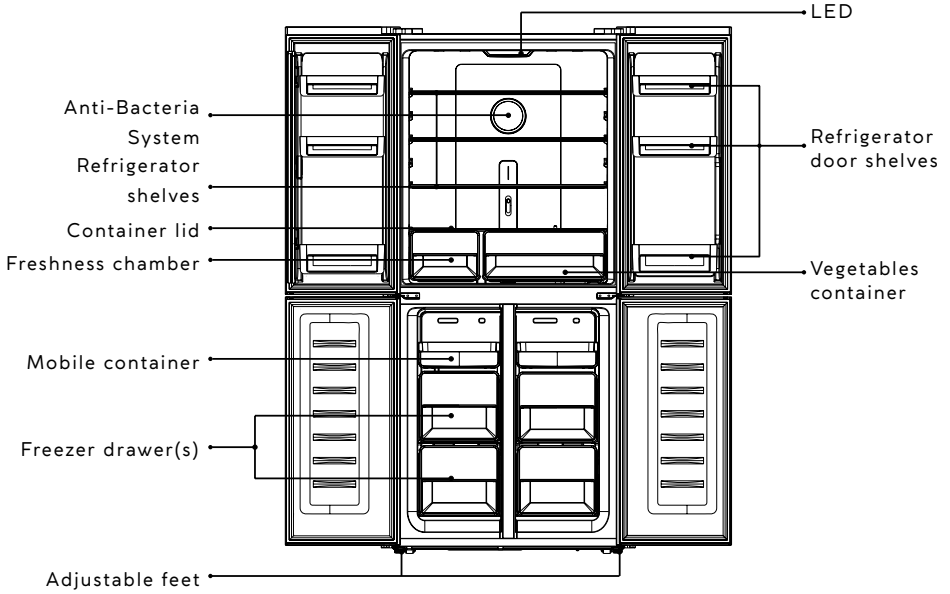

Note: The image above is for illustrative purposes only.

INSTALLATION

SITE REQUIREMENTS

- Choose a location that is not exposed to direct sunlight;
- Choose a location that allows the refrigerator door to be opened freely;
- Choose a site with as level a ground as possible;
- Leave enough space to install the fridge on a flat surface;
- Leave space to the right, left, back and top. This reduces energy consumption which translates into lower electricity bills and ensures adequate ventilation.

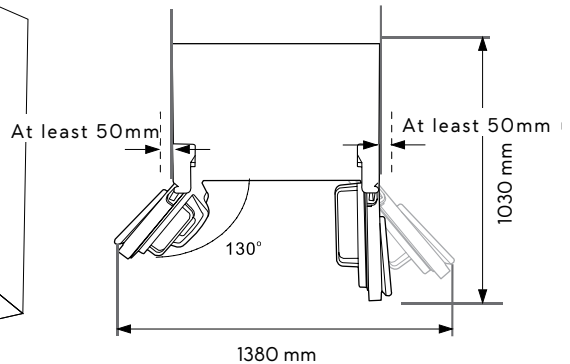
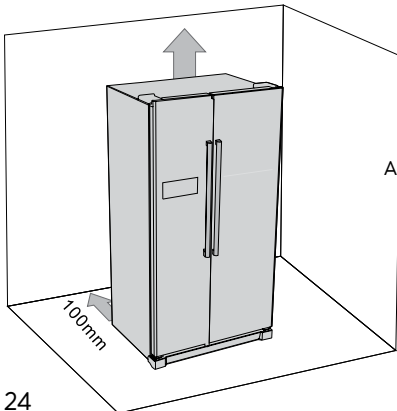

POSITIONING AND LEVELLING THE FRIDGE

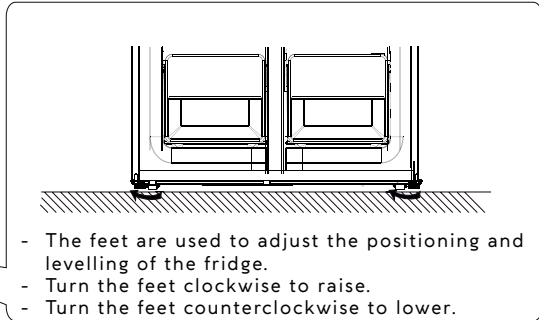
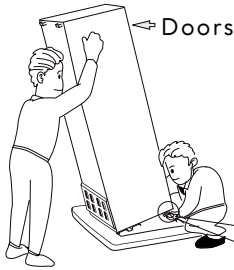

Setting up the device

The unit must be installed in a location where the ambient temperature corresponds to the climate class indicated on the unit's rating plate.

Climate classes of refrigeration equipment:

- extended moderate - the unit is designed for use at an ambient temperature of +10°C to +32°C (SN)
- moderate - the unit is designed for use at an ambient temperature of +16°C to +32°C (N)
- subtropical - the unit is designed for use at an ambient temperature of +16°C to +38°C (ST)
- tropical - the unit is designed for use at an ambient temperature of +16°C to +43°C (T)

Place of installation

Do not install the unit near heat sources (radiators, boilers, etc.) or in a location exposed to direct sunlight. Adequate ventilation must be provided from the rear of the unit. If the appliance is installed in an enclosure, the distance between the appliance and the upper enclosure should be at least 100 mm for best performance. For best performance, the unit should not be installed in a built-in area. The unit should be levelled using the adjustable feet.

WARNING! Ensure easy access to the appliance's power cord plug.
The device is designed to be built in.

Electrical connection

Before connecting the appliance to a power source, ensure that the mains voltage and frequency correspond to the values indicated on the appliance's rating plate. The unit must be earthed. For this purpose, the appliance plug has a grounding pin. If the mains socket is not earthed, a qualified electrician must be contacted to install the appliance in accordance with current regulations.

The manufacturer accepts no liability if the above safety instructions are not followed. The device complies with EU directives.

DAILY USE

CONTROL PANEL

OPERATING THE CONTROL PANEL

- A. Temperature control in the refrigeration section (FRIDGE)
- B. Temperature control in the freezer compartment (FREEZER)
- C. Mode selection/ Lock/Unlock (MODE)

LED DISPLAY

1. Temperature in the refrigeration section

2. Temperature in the freezer compartment

3. ECO Mode

4. Holiday mode

5. Super mode

6. Locking/unlocking

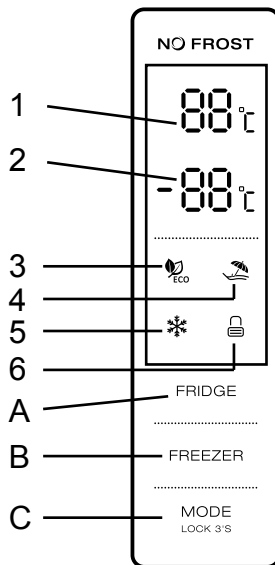

WORKING CONDITIONS

- a. The control panel lights up for 3 seconds retaining the operating mode and temperature before powering down. The system automatically locks up 25 s after the last operation. Once locked, the panel illumination is maintained for 30 s.
- b. The pre-programmed refrigerator and freezer temperatures are shown on the display.

DISPLAY

1. The panel will light up for 2 minutes when the refrigerator or freezer door is open (open door signal).
2. The panel will remain lit for 2 minutes after the last operation.
3. During normal operation, the panel shows the current temperature readings for the refrigerator and freezer

TEMPERATURE CONTROL IN THE REFRIGERATION SECTION

- a. The temperature control button can be used to manually set the operating temperature or to select Super mode. When selecting the temperature, the indicated value flashes and changes between 2 and 8 degrees, OFF in 1°C increments. A 5-second blink indicates temperature selection.
- b. Selecting OFF mode - cooling is switched off after 5 seconds of flashing.

TEMPERATURE CONTROL IN THE FREEZER SECTION

The temperature control button can be used to manually set the operating temperature or to select the Holiday mode. During temperature selection, the indicated value flashes and changes between -14 and -22°C. A 5-second blink indicates temperature selection.

OPERATING MODE SELECTION/ LOCKING/UNLOCKING

- To select a function, press the MODE button briefly to select ECO-Holiday-Super manual mode. A flashing LED for 5 seconds indicates function selection.
- Pressing the button for 3 s longer locks or unlocks the device.

PRESSING THE BUTTON

A short beep will occur each time the button is pressed. All buttons are active in unlocked mode.

FUNCTIONAL LOCK

No operation on the display within 25 s results in the display being automatically locked.

ECO MODE



Select the ECO function by pressing the MODE button. A flashing LED for 5 seconds indicates function selection.

The unit operates at the lowest energy consumption maintaining a temperature of 5°C in the refrigerator and -18°C in the freezer. The FRIDGE & FREEZER icon will flash three times with a beep.

To deactivate the ECO function, press the MODE button again for 5 s.

HOLIDAY MODE



By pressing the MODE button, select the Holiday function. A flashing LED for 5 seconds indicates function selection.

The temperature in the refrigerator is 17°C. The FRIDGE icon will flash three times with a beep.

To deactivate the mode, press the MODE button again for 5 s.

SUPER MODE



Select the Super function by pressing the MODE button. A flashing LED for 5 seconds indicates function selection.

No freezer temperature control. The FREEZER icon will flash three times with a beep.

To deactivate the mode, the function must be manually switched off or the mode will automatically switch off after 50 hours of freezing. When switched off, the unit will return to its previous operating mode.

BEFORE FIRST USE

Cleaning the inside of the appliance

Before first use, wash the inside of the unit and all equipment with warm water and mild soap to get rid of the specific smell of the new product.

Wipe the unit dry after washing.

IMPORTANT! DO NOT USE DETERGENTS OR AGENTS THAT SCRATCH SURFACES, AS THEY MAY DAMAGE THE SURFACES INSIDE THE UNIT.

FREEZING OF FRESH PRODUCE

The freezer compartment is used to freeze fresh food and store it as such or as deep-frozen for a long period of time.

Place fresh produce in the freezing compartment.

The maximum quantity that can be frozen in 24 h is indicated on the nameplate.

The freezing process lasts 24 h: do not add other products to be frozen during this period.

FROZEN FOOD STORAGE

When starting up for the first time or after a period of disuse, the appliance should be run for at least 2 hours at higher settings before food is placed in the chamber.

Important! In the event of accidental thawing, for example when there has been no power supply for a period longer than that indicated in the table of technical characteristics under the heading "temperature rise time", the thawed products must be consumed quickly or cooked immediately and then refrozen (after cooking).

Before use, frozen or deep-frozen food can thaw in the refrigerator compartment or at room temperature, depending on the time we can devote to this process.

Small quantities can even be used for cooking while still frozen, directly from the freezer.

In this case, it will take longer to cook.

The appliance has a Full No Frost cooling system. Automatic defrosting of the refrigerator and freezer.

HELPFUL HINTS AND TIPS

Recommended temperature settings	
Ambient temperature	Temperature setting
High	Refrigerator 4°C
	Freezer -18°C
Normal	Refrigerator 4°C
	Freezer -18°C
Low	Refrigerator 4°C
	Freezer -18°C



The recommended settings for the optimum temperature of the appliance are shown above.

Food storage time

With the above settings, the optimum storage time for food in the refrigerator should not exceed 3 days.

With the above settings, the optimum storage time for food in the freezer should not exceed 1 month.

The optimum storage time may be reduced with other settings.

Tips for freezing food

For the best freezing performance, the following guidelines should be followed:

- Information on the maximum amount of food that can be frozen in 24 hours can be found on the appliance's rating plate;
- the freezing process takes 24 hours. Do not add any other food to be frozen during this time;
- Only the best quality fresh food should be frozen;
- Food should be frozen in small portions to enable it to be frozen quickly and completely and to allow only the required amount to be thawed;
- Wrap food in aluminium foil or food wrap and ensure the packaging is airtight;
- do not allow fresh, thawed food to come into contact with frozen food, thus avoiding an increase in temperature;
- low-fat products keep better than fatty products. The salt content shortens the shelf life of frozen food;
- frozen products consumed immediately after removal from the freezer can cause frostbite on the skin;
- it is advisable to include the date of freezing on the packaging so that the shelf life of the food can be monitored.

Tips for storing frozen food

For the best performance of the appliance:

- ensure that the frozen food on sale has been properly stored by the retailer;
- keep the period of time between purchasing frozen food and placing it in the freezer as short as possible;
- Avoid opening the door frequently. Do not leave the door open for long periods of time.

Once thawed, frozen food spoils quickly and is not suitable for re-freezing.

Do not store food beyond the best-before date.

Fresh food storage tips

For best results:

- Do not store warm food or steaming liquids in the fridge.
- Cover or wrap food, especially if it has a strong smell

Tips for storing food in the refrigerator

Useful tips:

- For all types of food: wrap in plastic bags and place on the glass shelf above the vegetable drawer.
- Store in this way for no more than a few days.
- Cooked food, cold dishes etc. should be covered and placed on any shelf.
- Fruits and vegetables: wash thoroughly and place in special drawer(s).

- Butter and cheese: store in special airtight containers or wrap in aluminium foil or plastic bags so that as little air as possible gets through.
- Milk bottles: cap and store on a shelf on the door.
- Bananas, potatoes, onions and garlic can only be stored in packaging.

TEMPERATURE CONTROL OF THE FRESHNESS COMPARTMENT

- The temperature can be adjusted to suit the type of food stored.
- Move the knob up from the bottom, the temperature in the freshness compartment will gradually decrease.
- When the knob is from the 'CRISPER' position, the compartment can function as a humidity-controlled humid zone for vegetables and fruit.
- When the knob is in the "CHILLER" position, short-term storage of fish and fresh food is possible.
- Tip: When selecting the "CHILLER" function, it is recommended to keep the temperature below 4 degrees C and store for no longer than 3 days for the most optimal freshness.

HUMIDITY CONTROL

- When the dial is in the 'HIGH' position, the humidity in the container is high and advisable for storing vegetables.
- When the dial is in the 'LOW' position, the humidity in the container is low and advisable for storing fruit.



CLEANING

For hygienic reasons, the inside of the appliance, including the internal accessories, should be cleaned regularly.

EXERCISE CAUTION. THE UNIT MUST NOT BE CONNECTED TO A POWER SOURCE DURING CLEANING. RISK OF ELECTROCUTION! BEFORE CLEANING, SWITCH OFF THE APPLIANCE AND PULL THE PLUG FROM THE MAINS SOCKET OR SWITCH OFF THE CIRCUIT BREAKER/UNSCREW THE FUSE. DO NOT CLEAN THE APPLIANCE WITH A STEAM CLEANER. MOISTURE CAN SETTLE ON ELECTRICAL COMPONENTS AND THERE IS A RISK OF ELECTRIC SHOCK! HOT STEAM CAN DAMAGE PLASTIC COMPONENTS. DRY THE DEVICE THOROUGHLY BEFORE USING IT AGAIN.

IMPORTANT! ESSENTIAL OILS AND ORGANIC SOLVENTS (E.G. LEMON JUICE, ORANGE PEEL JUICE, BUTYRIC ACID, ACETIC ACID CLEANER) CAN DAMAGE THE SURFACES OF PLASTIC PARTS.

- Do not allow such substances to come into contact with appliance components.
- Do not use cleaning products that scratch the surface.
- Remove all products from the freezer. Cover and place them in a cool place.
- Switch off the appliance and pull the plug from the mains socket or switch off the circuit breaker/unscrew the fuse.

- Clean the unit and fitted accessories with a cloth and lukewarm water. Wash with a damp cloth (soaked in clean water) and wipe dry.
- Once thoroughly dry, connect the unit.

PROBLEM SOLVING

BE CAREFUL! Before carrying out any repairs, disconnect the unit from the power source. Any repairs that are not described in this manual must only be carried out by an electrician or qualified person.

IMPORTANT! During normal operation, some noises may come from the unit (compressor, refrigeration circuit).

Problem	Possible cause	Solution
The device is not working.	<ol style="list-style-type: none"> 1. The plug is not connected or is loose 2. Blown or damaged fuse 3. Faulty socket 	<ol style="list-style-type: none"> 1. Insert the plug. 2. Check the fuse, replace if necessary. 3. Any electrical repairs must only be carried out by an electrician.
The food is too warm.	<ol style="list-style-type: none"> 1. Incorrect temperature setting. 2. Door open for an extended period of time. 3. A large amount of hot food has been placed in the appliance in the last 24 hours. 4. The appliance is close to a heat source. 	<ol style="list-style-type: none"> 1. See section on temperature setting. 2. Do not leave the door open longer than necessary. 3. Set a lower temperature for a period of time. 4. See the section on the installation site.
Appliance cools too much	<ol style="list-style-type: none"> 1. Temperature setting too low. 	<ol style="list-style-type: none"> 1. Set a higher temperature for a period of time.
Unusual noises	<ol style="list-style-type: none"> 1. The unit is not level. 2. The device comes into contact with a wall or other objects. 3. A component, e.g. a cable at the back of the appliance, comes into contact with another component of the appliance or a wall. 	<ol style="list-style-type: none"> 1. Adjust the feet. 2. Move the device. 3. If necessary, gently move the item to another location.
Water on the floor	<ol style="list-style-type: none"> 1. The drain hole is clogged. 	<ol style="list-style-type: none"> 1. See section on cleaning and maintenance
Side panels are hot	<ol style="list-style-type: none"> 1. This is a normal occurrence. The heat exchange process takes place in the side panels 	<ol style="list-style-type: none"> 1. Use gloves if necessary.

If the fault occurs again, contact the service centre.

TECHNICAL DATA

Technical specifications are given on the product nameplate.

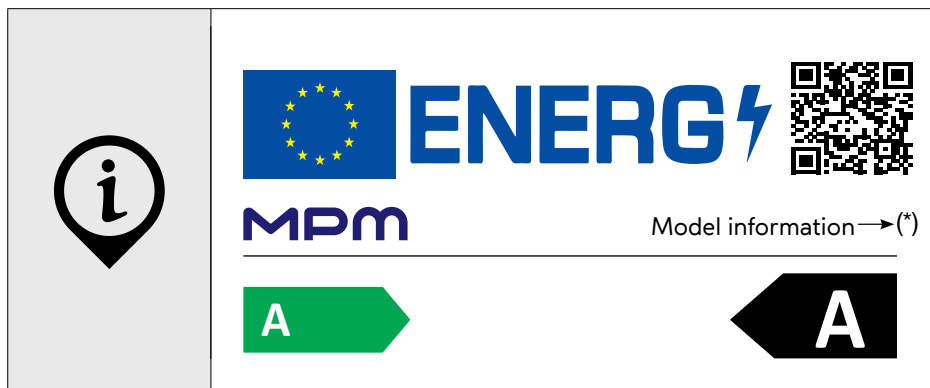

You can access the model information stored in the product database by visiting the following sites and searching for the model identifier (*), which can be found on the energy label. <https://eprel.ec.europa.eu/>

Proper disposal of the product (waste electrical and electronic equipment)



Marking on the product indicates that after the service-life of the product expires, it should not be disposed with other type of municipal waste. Used equipment may have a negative impact on the environment and health of people due to potentially containing hazardous substances, mixtures and components. Mixing electric waste with other types of waste or disassembling those in an unprofessional manner may cause a release of substances that are hazardous to the environment and health.

Used equipment should be handed-over to a point for collection of electric waste. In order to obtain detailed information regarding the electric waste collection points, the user should contact the municipal point of electric waste collection or used equipment processing department.

ІНФОРМАЦІЯ З ТЕХНІКИ БЕЗПЕКИ

Щоб забезпечити безпеку користувача та безперебійну роботу пристрою, уважно прочитайте посібник перед установкою і першим використанням, звернувши особливу увагу на інструкції та попередження. Щоб уникнути непотрібних помилок і нещасних випадків, переконайтеся, що всі особи, які користуються пристроєм, досконально ознайомлені з його роботою і функціями безпеки. Будь ласка, збережіть цю інструкцію і забезпечте, щоб вона залишалася з приладом у разі передачі або продажу, щоб кожен, хто користується ним протягом усього терміну служби, мав доступ до інформації про використання приладу та його безпеку.

Задля безпеки життя та майна вживайте заходів обережності відповідно до наведених у посібнику користувача, оскільки виробник не несе відповідальності за шкоду, заподіяну через недбалість.

БЕЗПЕКА ДІТЕЙ ТА ВРАЗЛИВИХ ОСІБ

- Цим пристроєм можуть користуватися діти віком від 8 років, а також особи з обмеженими фізичними та розумовими можливостями, як і люди, які не мають досвіду та знань щодо поводження з пристроєм, за умови, що користування відбуватиметься під наглядом або буде проведено інструктаж щодо безпечного використання пристрою, щоб вони усвідомили пов'язані з цим ризики.
- Необхідно слідкувати за тим, щоб діти не гралися з пристроєм
- Очищення та технічне обслуговування не повинно виконуватися дітьми молодше 8 років або дітьми без нагляду.
- Діти віком від 3 до 8 років можуть класти продукти в прилад і виймати їх з нього.
- Пристрій слід тримати подалі від води! Існує ризик задухи.
- Утилізуючи прилад, вимкніть його з розетки, відріжте шнур живлення (якомога ближче до приладу) і відкрутіть дверцята, щоб захистити дітей, які граються, від ураження електричним струмом або від того, що вони можуть бути заблоковані всередині приладу.

- Якщо цей пристрій з магнітним ущільнювачем дверцят замінює пристрій з пружинним замком (засувом) у дверцятах або кришці, то перед утилізацією старого пристрою необхідно зняти замок. Це дозволить запобігти випадковому захопленню дитини.

ЗАГАЛЬНІ ПРАВИЛА БЕЗПЕКИ

ПОПЕРЕДЖЕННЯ! Вентиляційні отвори в корпусі або всередині пристрою не повинні бути заблоковані.

ПОПЕРЕДЖЕННЯ! Для прискорення процесу розморожування не використовуйте механічні прилади або пристрої, відмінні від рекомендованих виробником.

ПОПЕРЕДЖЕННЯ! Слід бути обережним, щоб не пошкодити холодильний контур.

ПОПЕРЕДЖЕННЯ! Інші електроприлади (наприклад, машини для виготовлення морозива) не повинні використовуватися всередині холодильних установок, якщо вони не були схвалені для цієї мети виробником.

ПОПЕРЕДЖЕННЯ! Не торкайтеся лампочки, якщо вона залишається увімкненою протягом тривалого періоду часу, оскільки вона може сильно нагрітись.¹⁾

- Вибухонебезпечні речовини (наприклад, аерозольні балончики з легкозаймистими матеріалами) не можна зберігати в пристрої.
- Холодильна система агрегату використовує холодоагент ізобутан (R600a), який є екологічно чистим природним газом, але легкозаймистим.
- Переконайтеся, що під час транспортування та встановлення агрегату не пошкоджено жодних компонентів холодильної системи. Якщо холодильна система була пошкоджена, ви повинні це зробити:
 - уникайте відкритого вогню та інших джерел займання
 - ретельно провітрюйте приміщення, в якому знаходиться прилад.
- Зміни технічних параметрів або інші модифікації пристрою можуть бути небезпечними. Уникайте пошкодження шнура

¹⁾ Якщо пристрій має підсвічування.

живлення, це може призвести до ураження електричним струмом або пожежі.

- Пристрій призначений, наприклад, для побутового використання та інших подібних застосувань:
 - в кухонних зонах для персоналу в магазинах, офісах тощо;
 - у господарських будівлях, а також у готелях, мотелях, пансіонатах та інших житлових приміщеннях;
 - у закладах типу «ліжко та сніданок» (B&B);
 - у закладах громадського харчування та інших неторговельних точках

ПОПЕРЕДЖЕННЯ! Щоб уникнути небезпеки, будь-які електричні компоненти (кабель живлення, вилка, компресор) повинні замінюватися тільки в авторизованому сервісному центрі або технічним фахівцем з відповідною кваліфікацією.

ПОПЕРЕДЖЕННЯ! Лампа, що постачається з приладом, є «лампю спеціального призначення», придатною для використання тільки з приладом, що постачається. «Лампа спеціального призначення» не підходить для використання в побутовому освітленні¹⁾

- Не подовжуйте кабель живлення.
- Переконайтеся, що штекер шнура живлення не пошкоджений і не заломлений. Розчавлений або пошкоджений штекер може перегрітися і спричинити пожежу.
- Забезпечте доступ до вилки шнура живлення приладу.
- Не тягніть за шнур живлення.
- Якщо розетка не закріплена, не вставляйте в неї вилку шнура живлення. Існує ризик ураження електричним струмом або пожежі.
- Не використовуйте пристрій без абажура лампочки внутрішнього освітлення.
- Пристрій важкий. При роботі з ним слід дотримуватися обережності.
- Не виймайте та не торкайтеся предметів у морозильній камері вологими/мокрими руками, оскільки це може призвести до травмування шкіри або обмороження.
- Не піддавайте пристрій впливу прямих сонячних променів.

- Щоб уникнути забруднення харчових продуктів, слід дотримуватися таких правил:
 - Якщо залишити дверцята відчиненими протягом тривалого часу, температура у відділенні приладу може значно підвищитися.
 - Регулярно очищайте поверхні, які можуть контактувати з продуктами.
 - Зберігайте сире м'ясо та рибу в контейнерах - так, щоб їхній вміст не контактував з іншими продуктами і не капав на них.
 - Морозильні відділення для заморожених продуктів з двома зірками (якщо вони передбачені в приладі) придатні лише для зберігання попередньо заморожених продуктів, зберігання ароматизованого морозива та виготовлення кубиків льоду.
 - Відсіки з однією, двома та трьома зірками (якщо вони є в приладі) не призначені для заморожування свіжих продуктів.
 - Якщо прилад не використовується протягом тривалого часу, вимкніть його, розморозьте, почистіть, висушіть і залиште дверцята відчиненими, щоб запобігти розмноженню бактерій у приладі.

ЩОДЕННЕ ВИКОРИСТАННЯ

- Не ставте гарячий посуд поруч із пластиковими частинами приладу або на них.
- Не ставте їжу безпосередньо біля вентиляційного отвору на задній панелі.
- Упаковані заморожені продукти слід зберігати відповідно до інструкцій виробника²⁾
- Суворо дотримуйтесь інструкцій щодо зберігання, наданих виробником приладу (див. відповідні інструкції).
- Не зберігайте газовані напої в морозильній камері, оскільки високий тиск у контейнері може призвести до їх вибуху та пошкодження приладу.²⁾
- Морозиво на паличці може спричинити обмороження, якщо споживати його одразу після виймання з морозильної камери²⁾

ОБСЛУГОВУВАННЯ ТА ПРИБИРАННЯ

- Перед проведенням технічного обслуговування вимкніть пристрій і витягніть шнур живлення з розетки.
- Не чистіть пристрій металевими предметами.
- Не використовуйте гострі предмети для видалення інею з пристрою. Використовуйте пластиковий скребок²⁾
- Регулярно перевіряйте зливний отвір у холодильнику на наявність талої води. Забитий злив слід розблокувати. Якщо зливний отвір засмічений, вода буде збиратися в нижній частині пристрою³⁾

²⁾ Якщо в приладі є відділення для свіжих продуктів.

ВСТАНОВЛЕННЯ

ВАЖЛИВО! Електричне підключення приладу повинно бути виконано згідно з інструкціями, наведеними у відповідних розділах.

- Розпакуйте пристрій і переконайтеся, що він не пошкоджений. Не підключайте пристрій, якщо він пошкоджений. Про будь-які пошкодження необхідно негайно повідомити дилера. У такому випадку упаковку слід зберегти.
- Рекомендується зачекати щонайменше чотири години перед підключенням пристрою, щоб дати можливість маслу стекти назад у компресор.
- Необхідно забезпечити достатню вентиляцію з усіх боків пристрою. Недостатня вентиляція призводить до перегріву. Дотримуйтесь інструкцій з монтажу, щоб забезпечити достатню вентиляцію.
- Якщо можливо, задню стінку приладу слід розташувати подалі від стіни, щоб уникнути дотику до теплих компонентів (компресор, конденсатор) і запобігти можливим опікам та пожежі.
- Пристрій не можна розміщувати поблизу радіаторів або кухонних плит.
- Переконайтеся, що після встановлення пристрою є доступ до мережевої вилки.

СЕРВІСНЕ ОБСЛУГОВУВАННЯ

- Всі електричні роботи, пов'язані з обслуговуванням приладу, повинні виконуватися кваліфікованим електриком або іншою компетентною особою.
- Ремонт пристрою повинен виконуватися в авторизованому сервісному центрі. Слід використовувати тільки оригінальні запчастини.

Цей виріб містить джерело світла з класом енергоефективності G.

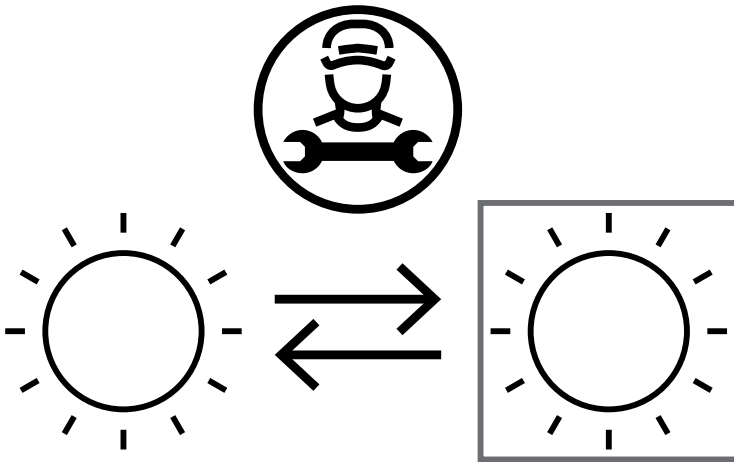

Заміна джерела світла в цьому виробі повинна виконуватися тільки професіоналом. Для цього зверніться до кваліфікованого фахівця або до сервісного центру виробника.

ЕНЕРГОЗБЕРЕЖЕННЯ

- Не кладіть гарячу їжу всередину приладу;
- Розташуйте їжу таким чином, щоб забезпечити вільну циркуляцію повітря;
- Переконайтеся, що продукти не торкаються задньої стінки морозильної камери;
- Не відчиняйте дверцята під час відключення електроенергії;
- Уникайте частого відчинення дверей;
- Не залишайте дверцята відчиненими на тривалий час;
- Не встановлюйте термостат занадто низько;
- Для оптимального енергоспоживання всі аксесуари, такі як шухляди, полиці та дверні балкони, повинні залишатися на своїх місцях.

ЗАХИСТ НАВКОЛИШНЬОГО СЕРЕДОВИЩА



Цей прилад (холодильний контур та ізоляційні матеріали) не містить газів, що руйнують озоновий шар. Прилад не можна утилізувати так само, як побутові відходи. Ізоляційна піна містить легкозаймисті гази, тому пристрій слід утилізувати відповідно до місцевих норм. Уникайте пошкодження холодильного агрегату, зокрема теплообмінника. Матеріали, позначені ♻️, придатні для вторинної переробки.

Пакувальні матеріали

.....



Пакувальні матеріали придатні для вторинної переробки. Для цього помістіть їх у відповідні контейнери для відходів згідно з місцевими правилами утилізації відходів.

Утилізація приладу

1. Вийміть вилку з розетки.
2. Відріжте шнур живлення та вийміть його.

ОГЛЯД

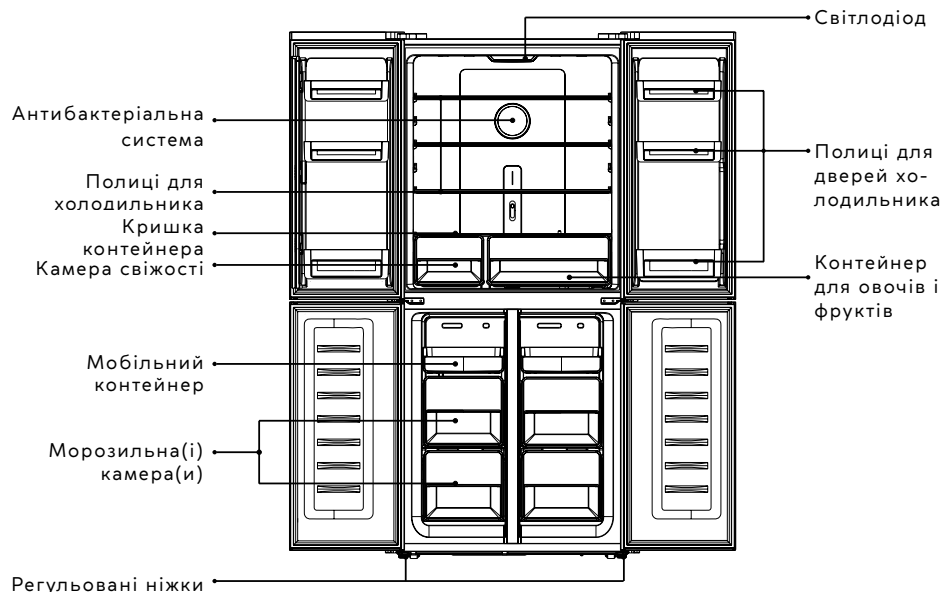

Примітка: Зображення вище наведено лише для ілюстрації.

ВСТАНОВЛЕННЯ

ВИМОГИ ДО САЙТУ

- Обирайте місце, на яке не потрапляють прямі сонячні промені;
- Обирайте місце, яке дозволяє вільно відкривати дверцята холодильника;
- Обирайте ділянку з якомога більш рівним ґрунтом;
- Залиште достатньо місця для встановлення холодильника на рівній поверхні;
- Залиште місце праворуч, ліворуч, ззаду і зверху. Це зменшує споживання енергії, що призводить до зниження рахунків за електроенергію, і забезпечує належну вентиляцію.

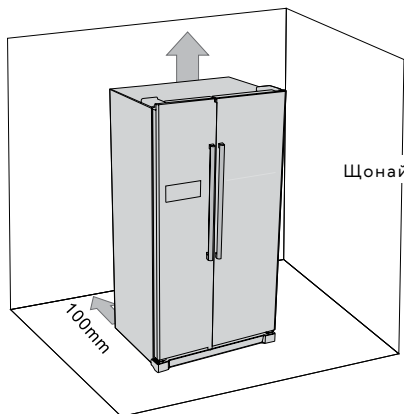

Щонайменше 50 мм

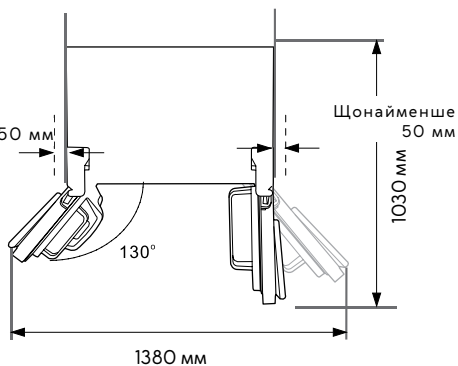

РОЗМІЩЕННЯ ТА ВИРІВНЮВАННЯ ХОЛОДИЛЬНИКА



Налаштування пристрою

Пристрій слід встановлювати в місці, де температура навколишнього середовища відповідає кліматичному класу, зазначеному на паспортній табличці пристрою.

Кліматичні класи холодильного обладнання:

- розширений помірний - пристрій призначений для використання при температурі навколишнього середовища від +10°C до +32°C (SN)
- помірний - пристрій призначений для використання при температурі навколишнього середовища від +16°C до +32°C (N)
- субтропічний - пристрій призначений для використання при температурі навколишнього середовища від +16°C до +38°C (ST)
- тропічний - пристрій призначений для використання при температурі навколишнього середовища від +16°C до +43°C (T)

Місце встановлення

Не встановлюйте пристрій поблизу джерел тепла (радіаторів, бойлерів тощо) або в місцях, що піддаються впливу прямих сонячних променів. Необхідно забезпечити належну вентиляцію з задньої сторони пристрою. Якщо прилад встановлюється

в шафу, відстань між приладом і верхньою частиною шафи повинна становити не менше 100 мм для забезпечення найкращої продуктивності. Для досягнення найкращої продуктивності пристрій не слід встановлювати у вбудованій зоні. Пристрій слід вирівняти за допомогою регульованих ніжок.

ПОПЕРЕДЖЕННЯ **ЗАБЕЗПЕЧТЕ ЛЕГКИЙ ДОСТУП ДО ВИЛКИ ШНУРА ЖИВЛЕННЯ ПРИЛАДУ.**
ПРИЛАД НЕ ПРИЗНАЧЕНИЙ ДЛЯ ВБУДОВУВАННЯ.

Електричне підключення

Перед підключенням приладу до джерела живлення переконайтеся, що напруга і частота мережі відповідають значенням, зазначеним на заводській табличці приладу. Пристрій повинен бути заземлений. Для цього штепсельна вилка приладу має контакт заземлення. Якщо розетка не заземлена, необхідно звернутися до кваліфікованого електрика для встановлення приладу відповідно до чинних норм.

Виробник не несе відповідальності за недотримання вищевказаних інструкцій з техніки безпеки.

Пристрій відповідає директивам ЄС.





ЩОДЕННЕ ВИКОРИСТАННЯ

ПАНЕЛЬ КЕРУВАННЯ

РОБОТА З ПУЛЬТОМ УПРАВЛІННЯ

- A. Регулювання температури в холодильній секції (FRIDGE)
- B. Регулювання температури в морозильній камері (FREEZER)
- C. Вибір режиму/блокування/розблокування (MODE)

LCD-ДИСПЛЕЙ

1. Температура в холодильній секції	
2. Температура в морозильній камері	
3. ЕКО-режим	
4. Святковий режим	
5. Суперрежим	
6. Блокування/розблокування	

УМОВИ ПРАЦІ

- a. Панель керування світиться протягом 3 секунд, зберігаючи режим роботи та температуру перед вимкненням. Система автоматично блокується через 25 се-

кунд після останньої операції. Після блокування підсвічування панелі підтримується протягом 30 с.

- b. На дисплеї відображаються запрограмовані температури в холодильній і морозильній камерах.

ДИСПЛЕЙ

1. Панель засвітиться на 2 хвилини, коли дверцята холодильника або морозильної камери відчинені (сигнал відчинених дверцят).
2. Панель буде світитися протягом 2 хвилин після останньої операції.
3. Під час нормальної роботи на панелі відображаються поточні показники температури в холодильній та морозильній камерах

КОНТРОЛЬ ТЕМПЕРАТУРИ В ХОЛОДИЛЬНІЙ СЕКЦІЇ

- a. За допомогою кнопки регулювання температури можна вручну встановити робочу температуру або вибрати суперрежим. При виборі температури вказане значення блимає і змінюється в діапазоні від 2 до 8 градусів, вимикається з кроком в 1°C. 5-секундне блимання вказує на вибір температури.
- b. Вибір режиму OFF - охолодження вимикається після 5 секунд миготіння.

РЕГУЛЮВАННЯ ТЕМПЕРАТУРИ В МОРОЗИЛЬНІЙ КАМЕРІ

За допомогою кнопки регулювання температури можна вручну встановити робочу температуру або вибрати режим «Відпустка». Під час вибору температури вказане значення блимає і змінюється в діапазоні від -14 до -22°C. 5-секундне блимання вказує на вибір температури.

ВИБІР РЕЖИМУ РОБОТИ/ БЛОКУВАННЯ/РОЗБЛОКУВАННЯ

- a. Щоб вибрати функцію, коротко натисніть кнопку MODE, щоб вибрати ручний режим ECO-Holiday-Super. Блимання світлодіода протягом 5 секунд вказує на вибір функції.
- b. Якщо утримувати кнопку довше 3 секунд, пристрій буде заблоковано або розблоковано.

НАТИСКАННЯ КНОПКИ

При кожному натисканні кнопки лунатиме короткий звуковий сигнал. У розблокованому режимі всі кнопки активні.

ФУНКЦІОНАЛЬНЕ БЛОКУВАННЯ

Відсутність дій на дисплеї протягом 25 с призводить до автоматичного блокування дисплея.

ЕКО-РЕЖИМ



Виберіть функцію ECO, натиснувши кнопку MODE. Блимання світлодіода протягом 5 секунд вказує на вибір функції.

Пристрій працює з мінімальним споживанням енергії, підтримуючи температуру 5°C в холодильнику і -18°C в морозильній камері. Піктограма «Холодильник і морозильна камера» блимне тричі зі звуковим сигналом.

Щоб вимкнути функцію ECO, натисніть кнопку MODE ще раз і утримуйте її протягом 5 секунд.



СВЯТКОВИЙ РЕЖИМ

Натиснувши кнопку MODE, виберіть функцію «Відпустка». Блимання світлодіода протягом 5 секунд вказує на вибір функції.

Температура в холодильнику - 17°C. Піктограма FRIDGE блимне тричі зі звуковим сигналом.

Щоб вимкнути режим, натисніть кнопку MODE ще раз і утримуйте її протягом 5 с.



СУПЕРРЕЖИМ

Виберіть суперфункцію, натиснувши кнопку MODE. Блимання світлодіода протягом 5 секунд вказує на вибір функції.

Без регулювання температури в морозильній камері. Піктограма «Морозильна камера» блимне тричі зі звуковим сигналом.

Для деактивації режиму необхідно вручну вимкнути функцію або режим автоматично вимкнеться через 50 годин заморожування. Після вимкнення пристрій повернеться до попереднього режиму роботи.

ПЕРЕД ПЕРШИМ ВИКОРИСТАННЯМ

Очищення внутрішньої частини приладу

Перед першим використанням вимийте внутрішню частину пристрою та все обладнання теплою водою з м'яким милом, щоб позбутися специфічного запаху нового продукту.

Після миття витріть пристрій насухо.

ВАЖЛИВО! Не використовуйте миючі засоби або засоби, що дряпають поверхні, оскільки вони можуть пошкодити поверхні всередині пристрою.

ЗАМОРОЖУВАННЯ СВІЖИХ ПРОДУКТІВ

Морозильна камера використовується для заморожування свіжих продуктів і зберігання їх у такому вигляді або у вигляді глибокої заморозки протягом тривалого періоду часу.

Покладіть свіжі продукти в морозильну камеру.

Максимальна кількість, яку можна заморозити за 24 години, вказана на етикетці.

Процес заморожування триває 24 години: не додавайте інші продукти для заморожування протягом цього періоду.

ЗБЕРІГАННЯ ЗАМОРОЖЕНИХ ПРОДУКТІВ

При першому вмиканні або після певного періоду невикористання прилад повинен працювати принаймні 2 години на високих налаштуваннях, перш ніж поміщати їжу в камеру.

Важливо! У разі випадкового розморожування, наприклад, при відсутності електроживлення протягом періоду, що перевищує зазначений в таблиці технічних характеристик під заголовком «час підйому температури», розморожені продукти необхідно швидко спожити або негайно приготувати, а потім знову заморозити (після приготування).

Перед вживанням заморожені або глибоко заморожені продукти можна розморозити в холодильній камері або при кімнатній температурі, залежно від часу, який ми можемо приділити цьому процесу.

Невеликі кількості можна навіть використовувати для приготування їжі ще замороженими, прямо з морозильної камери. У цьому випадку приготування займе більше часу.

Прилад оснащений системою охолодження Full No Frost. Автоматичне розморозування холодильної та морозильної камер.

КОРИСНІ ПОРАДИ ТА ПІДКАЗКИ

Рекомендовані температурні налаштування		NO FROST 88°C -88°C FRIDGE FREEZER MODE LOCK 3/5
Температура навколишнього середовища	Налаштування температури	
Високий	Холодильник 4°C	
	Морозильна камера -18°C	
Нормально.	Холодильник 4°C	
	Морозильна камера -18°C	
Низький	Холодильник 4°C	
	Морозильна камера -18°C	

Рекомендовані налаштування для оптимальної температури приладу наведені вище.

Час зберігання продуктів харчування

При вищевказаних налаштуваннях оптимальний час зберігання продуктів у холодильнику не повинен перевищувати 3 днів.

При зазначених вище налаштуваннях оптимальний час зберігання продуктів у морозильній камері не повинен перевищувати 1 місяця.

Оптимальний час зберігання може бути зменшений за допомогою інших налаштувань.

Поради щодо заморожування продуктів

Для досягнення найкращих результатів заморожування слід дотримуватися наступних рекомендацій:

- Інформацію про максимальну кількість продуктів, яку можна заморозити за 24 години, можна знайти на таблиці з технічними даними приладу;
- процес заморожування триває 24 години. Протягом цього часу не додавайте інші продукти для заморожування;
- Заморожувати слід лише свіжі продукти найвищої якості;
- Їжу слід заморожувати невеликими порціями, щоб можна було швидко і повністю заморозити і розморозити лише необхідну кількість;

- Загорніть продукти в алюмінієву фольгу або харчову плівку і переконайтеся, що упаковка герметична;
- не допускайте контакту свіжих, розморожених продуктів із замороженими, уникаючи таким чином підвищення температури;
- нежирні продукти зберігаються краще, ніж жирні. Вміст солі скорочує термін зберігання заморожених продуктів;
- заморожені продукти, вжиті одразу після виймання з морозильної камери, можуть спричинити обмороження шкіри;
- бажано вказувати на упаковці дату заморожування, щоб можна було контролювати термін придатності продуктів.

Поради щодо зберігання заморожених продуктів

Для найкращої роботи приладу:

- переконайтеся, що заморожені продукти, які продаються, зберігалися належним чином;
- скоротіть проміжок часу між придбанням заморожених продуктів та їх помещенням у морозильну камеру до якомога коротшого;
- Уникайте частого відчинення дверей. Не залишайте дверцята відчиненими на тривалий час.

Після розморожування заморожені продукти швидко псуються і не придатні для повторного заморожування.

Не зберігайте продукти після закінчення терміну придатності.

Поради щодо зберігання свіжих продуктів

Для кращого результату:

- Не зберігайте теплу їжу або рідини на пару в холодильнику.
- Накривайте або загортайте їжу, особливо якщо вона має сильний запах

Поради щодо зберігання продуктів у холодильнику

Корисні поради:

- Для всіх видів продуктів: загорніть у поліетиленові пакети і покладіть на скляну полицю над ящиком для овочів.
- Зберігати в такому вигляді не більше кількох днів.
- Приготовану їжу, холодні страви тощо слід накрити і поставити на будь-яку полицю.
- Фрукти та овочі: ретельно вимийте та покладіть у спеціальну шухляду (шухляди).
- Масло і сир: зберігайте в спеціальних герметичних контейнерах або загортайте в алюмінієву фольгу чи поліетиленові пакети так, щоб до них потрапляло якомога менше повітря.
- пляшки з-під молока: закрийте кришкою і зберігайте на полиці на дверях.
- Банани, картоплю, цибулю та часник можна зберігати тільки в упаковці.

РЕГУЛЮВАННЯ ТЕМПЕРАТУРИ У ВІДДІЛЕННІ ДЛЯ ЗБЕРІГАННЯ СВІЖОСТІ

- Температуру можна регулювати відповідно до типу продуктів, що зберігаються.
- Перемістіть ручку знизу вгору, температура у відділенні для свіжості буде поступово знижуватися.
- Коли ручка знаходиться в положенні «CRISPER», відділення може функціонувати як зона з регульованою вологістю для овочів і фруктів.
- Коли ручка знаходиться в положенні «ОХОЛОДЖЕННЯ», можливе короточасне зберігання риби та свіжих продуктів.
- Порада: При виборі функції «ОХОЛОДЖЕННЯ» рекомендується підтримувати температуру нижче 4 градусів С і зберігати не довше 3 днів для досягнення оптимальної свіжості.

КОНТРОЛЬ ВОЛОГОСТІ

- Коли регулятор знаходиться в положенні «HIGH», вологість у контейнері висока і є оптимальною для зберігання овочів.
- Коли регулятор знаходиться в положенні «LOW», вологість у контейнері низька і є оптимальною для зберігання фруктів.



ЧИЩЕННЯ

З гігієнічних міркувань слід регулярно чистити внутрішню частину приладу, включаючи внутрішні аксесуари.

БУДЬТЕ ОБЕРЕЖНІ! Під час чищення пристрій не повинен бути підключений до джерела живлення. **Небезпека ураження електричним струмом!** Перед чищенням вимкніть прилад і витягніть вилку з розетки або вимкніть автоматичний вимикач/викрутіть запобіжник. Не чистіть прилад за допомогою пароочисника. Волога може осідати на електричних компонентах, що може призвести до ураження електричним струмом! Гаряча пара може пошкодити пластикові компоненти. Перед наступним використанням ретельно просушіть пристрій.

ВАЖЛИВО! Ефірні олії та органічні розчинники (наприклад, лимонний сік, сік апельсинової цедри, масляна кислота, оцтовий очищувач) можуть пошкодити поверхні пластикових деталей.

- Не допускайте контакту таких речовин з компонентами приладу.
- Не використовуйте засоби для чищення, які дряпають поверхню.
- Вийміть усі продукти з морозильної камери. Накриваємо кришкою і ставимо в прохолодне місце.
- Вимкніть прилад і витягніть вилку з розетки або вимкніть автоматичний вимикач/викрутіть запобіжник.
- Очищайте пристрій і встановлені аксесуари ганчіркою та теплою водою. Вимийте вологою ганчіркою (змоченою в чистій воді) і витріть насухо.
- Після ретельного висихання підключіть пристрій.

ВИРІШЕННЯ ПРОБЛЕМ





ОБЕРЕЖНО! Перед виконанням будь-яких ремонтних робіт відключіть пристрій від джерела живлення. Будь-які ремонтні роботи, не описані в цьому посібнику, повинні виконуватися тільки електриком або кваліфікованим фахівцем.

ВАЖЛИВО! Під час нормальної роботи агрегат може видавати деякі шуми (компресор, холодильний контур).

Проблема	Можлива причина	Вирішення
Пристрій не працює	<ol style="list-style-type: none">1. Штекер не підключений або ослаблений2. Перегорів або пошкоджений запобіжник3. Несправна розетка	<ol style="list-style-type: none">1. Вставте штепсельну вилку.2. Перевірте запобіжник, за потреби замініть.3. Будь-які електричні ремонтні роботи повинні виконуватися тільки електриком.
Їжа занадто тепла.	<ol style="list-style-type: none">1. Неправильне налаштування температури.2. Двері відчинені протягом тривалого періоду часу.3. За останні 24 години в прилад було поміщено велику кількість гарячої їжі.4. Прилад знаходиться поблизу джерела тепла.	<ol style="list-style-type: none">1. Див. розділ про налаштування температури.2. Не залишайте двері відчиненими довше, ніж це необхідно.3. Встановіть нижчу температуру на певний час.4. Див. розділ про місце встановлення.
Прилад занадто сильно охолоджує	<ol style="list-style-type: none">1. Занадто низька температура.	<ol style="list-style-type: none">1. Встановіть вищу температуру на певний час.
Незвичайні звуки	<ol style="list-style-type: none">1. Блок не є рівним.2. Пристрій контактує зі стіною або іншими предметами.3. Компонент, наприклад, кабель на задній панелі приладу, контактує з іншим компонентом приладу або стіною.	<ol style="list-style-type: none">1. Відрегулюйте ноги.2. Перемістіть пристрій.3. Якщо потрібно, акуратно перемістіть предмет в інше місце.
Вода на підлозі	<ol style="list-style-type: none">1. Зливний отвір забився.	<ol style="list-style-type: none">1. Див. розділ про чищення та обслуговування
Бічні панелі гарячі	<ol style="list-style-type: none">1. Це нормальне явище. Процес теплообміну відбувається в бічних панелях	<ol style="list-style-type: none">1. При необхідності використовуйте рукавички.

Якщо несправність виникає знову, зверніться до сервісного центру.

Технічні параметри наведено на заводській табличці виробу.

		<h1>ENERG</h1> 	
	<h2>MPM</h2>	Інформація про модель → (*)	
			

Ви можете отримати доступ до інформації про модель, що зберігається в базі даних продуктів, відвідавши наступні сайти та знайшовши ідентифікатор моделі (*), який можна знайти на енергетичній етикетці. <https://eprel.ec.europa.eu/>

Правильна утилізація продукту (відходи електричного та електронного обладнання)

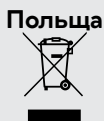

Маркування, розміщене на виробі, вказує на те, що виріб не слід викидати разом з іншими побутовими відходами після закінчення терміну його експлуатації. Використане обладнання може мати негативний вплив на навколишнє середовище та здоров'я людей через потенційний вміст небезпечних речовин, сумішей та компонентів. Змішування електричних відходів з іншими відходами або їх непрофесійне розбирання може призвести до виділення речовин, шкідливих для здоров'я та навколишнього середовища. Використаний пристрій необхідно здати на пункт збору відходів електричного та електронного обладнання. Щоб отримати детальну інформацію про місце повернення електричних та електронних відходів, користувачеві необхідно звернутися до пункту збору комунального обладнання або заводу з перероблення відходів.

Szanowny Kliencie!

Dziękujemy za zakup naszego produktu. Mamy nadzieję, że spełni on Twoje oczekiwania i będzie służył Ci przez wiele lat.

W przypadku jakichkolwiek wątpliwości na temat funkcjonowania lub awarii produktu prosimy o kontakt z Serwisem Centralnym. Dołożyliśmy starań, aby procedury reklamacyjne były maksymalnie uproszczone.

Karta gwarancyjna/Warranty card

Data sprzedaży/

Date of sale

Podpis sprzedawcy/

Signature of Seller

Pieczętka sklepu/

Stamp shop

W razie awarii urządzenia skontaktuj się z naszym Serwisem Centralnym pod numerem telefonu +48 (22) 380 52 42 od poniedziałku do piątku w godzinach 7.00-15.00.

Pieczęć i podpis osoby dokonującej montażu kuchni gazowej lub elektrycznej

.....

miejsowość

data

.....

podpis

W przypadku pytań lub wątpliwości prosimy o kontakt z Serwisem Centralnym:

12-100 Szczytno,
Korpele 71,
+48 (22) 380 52 42

serwisdagd@mpm.pl
www.mpm.pl

Przed zgłoszeniem reklamacji prosimy o zapoznanie się z warunkami gwarancji.

Zapoznałem się i akceptuję warunki niniejszej gwarancji.

Czytelny podpis kupującego/
Legible signature of the buyer

OŚWIADCZENIE GWARANCYJNE

1. W przypadku braku zgodności rzeczy sprzedanej z umową kupującemu z mocy prawa przysługują środki ochrony prawnej ze strony i na koszt sprzedawcy. Gwarancja, której warunki określa niniejsze oświadczenie gwarancyjne nie ma wpływu na te środki ochrony prawnej.
2. Gwarancji określonej w niniejszym oświadczeniu gwarancyjnym udziela gwarant – MPM AGD Spółka Akcyjna (KRS nr 0000399132, ul. Brzozowa 3, 05-822 Milanówek).
3. Gwarancja dotyczy produktu, do którego niniejsze oświadczenie jest dołączone (nazwa, typ i model produktu widnieje obok).
4. **GWARANCJĄ NIE SĄ OBJĘTE:**
 - a) sznury połączeniowe, wtyki, gniazda, węże ssące, baterie, akumulatory, nożyki itp.;
 - b) uszkodzenia mechaniczne, termiczne, chemiczne i wszystkie inne spowodowane działaniem bądź zaniechaniem użytkownika albo działaniem siły zewnętrznej (przebiecia w sieci, przekroczone temperatury otoczenia, wyładowania atmosferyczne, używanie niezgodnych z instrukcją obsługi środków eksploatacyjnych lub czyszczących, uszkodzenia spowodowane przez obce przedmioty, które dostały się do wnętrza, np.: wilgoć, korozja, pył, itp.);
 - c) uszkodzenia powstałe wskutek naturalnego częściowego lub całkowitego zużycia zgodnie z właściwościami albo przeznaczeniem produktu; żarówki;
 - d) uszkodzenia wynikłe na skutek:
 - przeróbek i zmian konstrukcyjnych dokonywanych przez użytkownika lub osoby trzecie;
 - okoliczności, za które nie odpowiada ani wytwórca, ani sprzedawca, a w szczególności na skutek niewłaściwej lub niezgodnej z instrukcją instalacji, użytkowania albo innych przyczyn leżących po stronie użytkownika lub osób trzecich (używania NIEORYGINALNYCH materiałów lub akcesoriów),
 - nieprawidłowego transportu;
 - e) celowe uszkodzenie sprzętu;
 - f) uszkodzenia elementów ze szkła, ceramiki;
 - g) czynności konserwacyjne;
 - h) gwarancja nie obejmuje dokonywania czynności przewidzianych w instrukcji obsługi, do wykonania których zobowiązany jest użytkownik we własnym zakresie i na własny koszt, np.: zainstalowanie, sprawdzenie działania, itp.
5. Gwarancji udziela się na okres 24 miesięcy od daty zakupu. Okres gwarancyjny przedłuża się o czas trwania naprawy. Gwarancja jest ważna na terytorium Polski.
6. Objęty gwarancją produkt, którego wada ujawni się w okresie gwarancji podlega, w terminie 30 dni, bezpłatnej naprawie lub wymianie na nowy, wolny od wad. Reklamujący ma prawo żądania wymiany produktu na nowy, w przypadku gdy:
 - a) naprawa nie zostanie wykonana w terminie 30 dni od dnia udostępnienia gwarantowi wadliwego produktu lub innym terminie, uzgodnionym z reklamującym,
 - b) w produkcie ujawni się wada uniemożliwiająca jego używanie zgodnie z przeznaczeniem, w sytuacji, gdy uprzednio produkt już pięciokrotnie podlegał naprawie przez gwaranta.
7. Uprawnienia z tytułu gwarancji mogą być realizowane jedynie po przedstawieniu przez reklamującego ważnej karty gwarancyjnej wraz z dowodem zakupu. Samowolne zmiany wpisów w karcie gwarancyjnej lub dokonywanie napraw we własnym zakresie powoduje utratę gwarancji. Karta gwarancyjna bez wpisanej nazwy urządzenia, typu, modelu, daty sprzedaży, czytelnego stempla sklepu, (w przypadku kuchni gazowej lub elektrycznej, gwarancja musi posiadać adnotację o podłączeniu do instalacji przez osobę o odpowiednich uprawnieniach) a także bez czytelnego podpisu kupującego jest nieważna.
8. Urządzenia firmy MPM przeznaczone są do używania wyłącznie w gospodarstwie domowym do celów niezwiązanych z działalnością gospodarczą. Używanie produktu niezgodnie z takim przeznaczeniem powoduje utratę gwarancji.
9. Uszkodzenie lub usunięcie tabliczki znamionowej z produktu powoduje utratę gwarancji.
10. Procedura korzystania z gwarancji jest następująca:

W razie ujawnienia się wady produktu reklamujący może – jeżeli nie generuje to dla niego kosztów – dostarczyć produkt do autoryzowanego punktu serwisowego MPM (wykaz punktów serwisowych znajduje się na stronie www.mpm.pl) przekazując przy tym dane kontaktowe umożliwiającej komunikację z reklamującym.

Ewentualnie reklamujący może skontaktować się z Serwisem Centralnym MPM w Szczytnie (12-100 Szczytno, Korpele 71) w pod numerem telefonu: +48 (22) 380 52 42 w godzinach 7.00–15.00 (numer dostępny od poniedziałku do piątku z wyjątkiem dni ustawowo wolnych od pracy) lub mailowo: serwisdagd@mpm.pl, celem uzgodnienia sposobu odebrania produktu od reklamującego (na koszt gwaranta) – to rozwiązanie jest szczególnie zalecane w przypadku, gdy produkt wymaga fachowego demontażu.

Produkt przekazywany gwarantowi powinien być czysty. Gwarant może odmówić przyjęcia do naprawy sprzętu brukowego lub oczyścić go na koszt reklamującego.
11. Gwarant poświadcza w karcie gwarancyjnej datę naprawy gwarancyjnej.

Data naprawy/
Date of repair

**Numer
naprawy/**
Number repair

**Opis wykonywanych czynności oraz
wymienionych części/**
*Description of activities performed
and specific parts*

**Pieczętka punktu
serwisowego/**
Stamp service point

Data naprawy/ <i>Date of repair</i>	Numer naprawy/ <i>Number repair</i>	Opis wykonywanych czynności oraz wymienionych części/ <i>Description of activities performed and specific parts</i>	Pieczętka punktu serwisowego/ <i>Stamp service point</i>

Numer seryjny/
Serial number

WYKAZ AUTORYZOWANYCH PUNKTÓW SERWISOWYCH

MIEJSCOWOŚĆ	ADRES	TELEFON
Bartoszyce	Warszawska 10	22/ 380-52-42
Bartoszyce	Bema 5	690-313-233
Białe Błota	Ziarnista 13	22/ 380-52-42
Białystok	Antoniukowska 54/9	22/ 380-52-42
Białystok	Sienkiewicza 55a	85/ 664-22-05
Bierutów	Konopnickiej 38/6	22/ 380-52-42
Biłgoraj	3go Maja 72	22/ 380-52-42
Bolesławiec	Różana 18b	75/ 735-12-24
Bydgoszcz	Pucka 7	22/ 380-52-42
Chełm	Zawadówka 74a	22/ 380-52-42
Chrzanów	Berka Joselewicza 5a	22/ 380-52-42
Ciechanów	Głowackiego 12	23/ 672-48-34
Częstochowa	Paderewskiego 2	22/ 380-52-42
Częstochowa	Sikorskiego 4/6	22/ 380-52-42
Częstochowa	Niepodległości 30	22/ 380-52-43
Ćwiklice	Orzechowa 4e	22/ 380-52-42
Elbląg	Ogólna 53	55/ 232-19-61
Gdańsk	Trakt Św. Wojciecha 223/225	22/ 380-52-42
Gdańsk	Wiła-Czarnowskiego2b/16	22/380-52-42
Gdynia	Jana z Kolna 30	22/ 380-52-42
Gdynia	Wójta Radtkego 34	58/ 661-62-08
Golczewo	Zwycięstwa 20	22/ 380-52-42
Gorzów Wlkp.	Mościckiego 14	22/ 380-52-42
Grajewo	os. Młodych 22	86/ 272-45-51
Grodzisk Mazowiecki	Działkowa 5	22/ 755-58-72
Grudziądz	Sudecka 16	22/ 380-52-42
Grudziądz	Al. 23-go Stycznia 56	56/ 462-07-41
Inowrocław	Wojska Polskiego 33 lok 10	22/ 380-52-42
Jelenia Góra	Forteczna 2A	22/ 380-52-42
Kalisz	Poznańska 2A	22/ 380-52-42
Kalisz	Górnośląska 44-46	62/ 753-43-02
Katowice	Ułańska 16	32/ 254-72-28
Kielce	Jana Nowaka Jezioranskiego 73	22/ 380-52-42
Kielczów	Wiosenna 29	22/ 380-52-42
Koniaków	Koniaków 1060	501-216-408
Konin	3 Maja 33	22/ 380-52-42
Koszalin	Małopolska 1C	22/ 380-52-42
Kraków	Os. Oświecenia 22a	22/ 380-52-42
Kraków	Kościuszki 56	22/ 380-52-42
Kraków	Lotnicza 4	22/ 380-52-42
Kraków	Krakusa 9	22/ 380-52-42
Kraków	Al. Pokoju 20	22/ 380-52-42
Kraków	Św. Filipa 23/4	22/ 380-52-42
Krosno	Legionów 2a	22/ 380-52-42
Kwidzyn	Staszica 22	55/ 613-10-13
Legnica	Gniewomirowice 614	22/ 380-52-42
Lubawa	Zamkowa 23	22/ 380-52-42
Lubin	Magnoliowa 9	22/ 380-52-42
Lublin	Betonowa 6	22/ 380-52-42
Łomża	Nowogrodzka 73	22/ 380-52-42
Łomża	Prusa 14 lok. 75	86/ 219-09-00
Łowicz	os. Bratkowice 24-27	46/ 830-23-27
Łódź	Marynarska 42	22/ 380-52-42
Łódź	Lutomierska 69 lok. 3U	22/ 380-52-42
Łódź	Kasprzaka 3	22/ 380-52-42
Mierzyn	Welecka 50	91/ 482-66-63
Międzyrzec P.	Partyzantów 4a	83/ 371-40-06
Mława	Plk. Franciszka Dudzińskiego 14	22/ 380-52-42
Munina	Długa 19	22/ 380-52-42

WYKAZ AUTORYZOWANYCH PUNKTÓW SERWISOWYCH

MIEJSCOWOŚĆ	ADRES	TELEFON
Nowy Sącz	Barska 2	22/ 380-52-42
Nowy Sącz	Franciszkańska 4	22/ 380-52-42
Nysa	pl. Staromiejski 7	22/ 380-52-42
Olecko	Nocznickiego 26	22/ 380-52-42
Olsztyn	Błękitna 9	22/ 380-52-42
Opole	Szarych Szeregów 11	77/ 457-80-87
Ostrowiec Świętokrzyski	Samsonowicza 18K	22/ 380-52-42
Ostrów Wlkp.	Piłsudskiego 7	22/ 380-52-42
Piła	Jana Styki 3	22/ 380-52-42
Piotrków Trybunalski	Słowackiego 70a	22/ 380-52-42
Płock	Walczyńskich 9a paw.4	22/ 380-52-42
Poznań	Goleszowska 26	22/ 380-52-42
Poznań	Grunwaldzka 330	22/ 380-52-42
Puławy	Olszewskiego 10	22/ 380-52-42
Racibórz	Wojska Polskiego 6a/3	32/ 415-26-04
Radom	Chrobrego 48	22/ 380-52-42
Reda	Wodniaków 2/8	22/ 380-52-42
Ruda Śląska	Piastowska 8	22/ 380-52-42
Ruda Śląska	1 maja 318 B	32/ 771-73-12
Rybnik	Skłodowskiej-Curie 7	32/ 422-52-97
Rzeszów	Krzyżanowskiego 12a	22/ 380-52-42
Rzeszów	Słoneczna 1	17/ 853-38-63
Siedlce	Partyzantów 27a	22/ 380-52-42
Sieradz	Al. Pokoju 7	43/ 822-71-11
Stupsk	3-go Maja 77/5	22/ 380-52-42
Stupsk	Al. 3 Maja 82/25	59/ 843 60 83
Stargard Szczeciński	Chopina 31/U/3	91/ 577-26-76
Sokolniki	Sokolniki 8/1	22/ 380-52-42
Suwałki	Kowalskiego 19	87/ 565 56 90
Szczecin	Chmielewskiego 18	22/ 380-52-42
Tarnobrzeg	Kościuszki 24	15/ 822-35-74
Tarnów	Graniczna 8a	22/ 380-52-42
Tczew	Czyżykowska 68	58/ 531-18-07
Toruń	Łyskowskiego 29/35	56/ 648-01-73
Toruń Grębocin	Łąkowa 5	22/ 380-52-42
Trzebiatów	II Pułku Ułanów 1c	22/ 380-52-42
Wadowice	Pl. Bohaterów Getta 1	33/ 823-34-27
Wałbrzych	Długa 39	22/ 380-52-42
Wałbrzych	B. Chrobrego 51	22/ 380-52-42
Wałbrzych	Armii Krajowej 48	74/ 846-34-54
Warszawa	Płocka 15a	22/ 380-52-42
Warszawa	Uniejowska 6	22/ 380-52-42
Warszawa	Chmielna 106b/lok.57	501-162-992
Wągrowiec	Rogozińska 29e	67/ 268-53-98
Węgrów	Strażacka 2	22/ 380-52-42
Wieluń	Sieniec 80c	22/ 380-52-42
Wieluń	Kilińskiego 2	43/ 843-64-75
Włocławek	Okrzei 46	22/ 380-52-42
Włocławek	Broniewskiego 20	22/ 380-52-42
Włocławek	Okrzei 46	54/ 231-22-75
Wolsztyn	Tłoki 112	22/ 380-52-42
Wrocław	Bora Komorowskiego 18	22/ 380-52-42
Zakopane	Kamieniec 21	18/ 206-36-54
Zamość	Reja 2	22/ 380-52-42
Zbąszynek	Plac Dworcowy 4/1	68/ 384-92-10
Zgierz	Parzęczewska 21	22/ 380-52-42
Zielona Góra	Wyszyńskiego 34c	22/ 380-52-42
Złocieniec	Cieszyńska 19	22/ 380-52-42
Złotoryja	Żeromskiego 5/1	22/ 380-52-43
Zabnica	Graniczna 25	33/ 864-25-10

PL *Życzymy zadowolenia z użytkowania naszego wyrobu i zapraszamy do skorzystania z szerokiej oferty handlowej firmy **MPM***

EN *We hope you will be satisfied with our product and would like to recommend other products from our extensive portfolio **MPM***

UA *Бажаємо Вам отримати задоволення від використання нашого продукту та запрошуємо скористатися широкою комерційною пропозицією компанії **MPM***

MPM agd S.A.
ul. Brzozowa 3, 05-822 Milanówek, Polska
biuro tel.: (22) 380 52 00, serwis tel.: (22) 380 52 42, BDO: 000027599