

W zestawie:

- 1 Siedzisko huśtawki typu „gniazdo”
- 2 4 rurki ramy z wyściółką
- 3 2 liny z plastikowymi mocowaniami

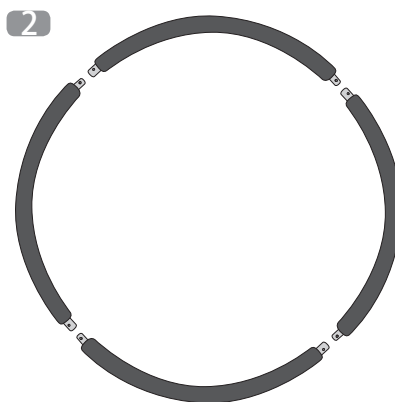
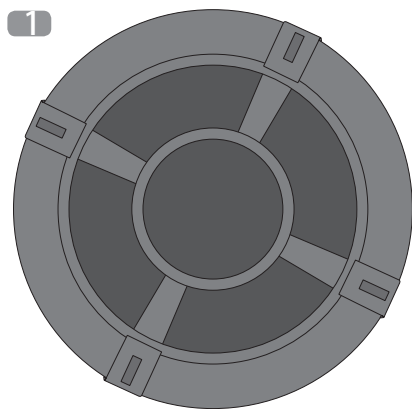

Ryzyko obrażeń!

Nieprawidłowe użytkowanie huśtawki może prowadzić do obrażeń lub śmierci.

Montaż

Złóż huśtawkę zgodnie z poniższymi instrukcjami i rysunkami.

Wykonuj wszystkie kroki w podanej kolejności.

Przed rozpoczęciem zapoznaj się z wszystkimi elementami.

Montaż:

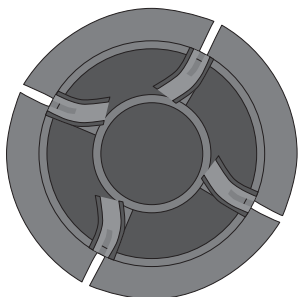

1. Połóż siedzisko na podłodze i otwórz kłapy z rzepami.

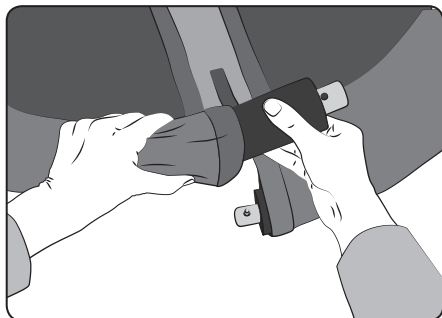

2. Wsuń kolejno 4 rurki ramy z wyściółką do kieszeni w siedzisku.

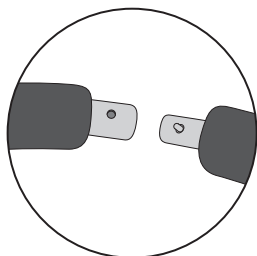

3. Upewnij się, że grubszy koniec rurki z otworem łączy się z końcem posiadającym przycisk sprężynowy.

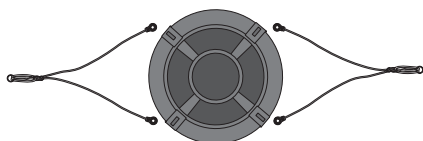

4. Ułóż liny z plastikowymi mocowaniami obok huśtawki – upewnij się, że nie są skręcone.

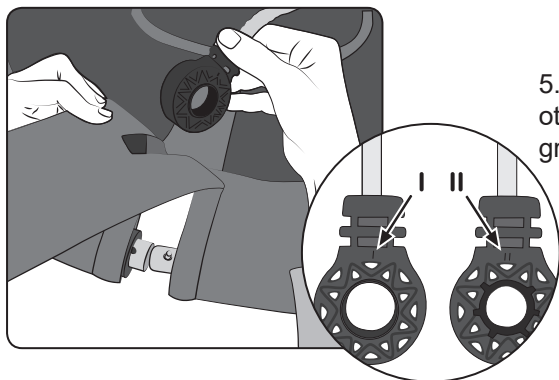

5. Przełóż plastikowe mocowanie przez otwór w klapie z rzepem i przymocuj do grubszej rurki

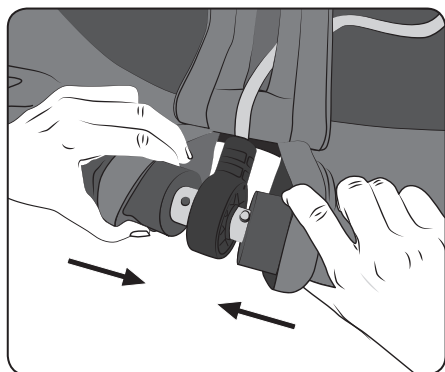

6. Połącz rurki, wciskając przycisk sprężynowy na cieńszym końcu – usłyszysz kliknięcie.
7. Zamknij klapy z rzepami. Montaż zakończony.

Demontaż:



Otwórz rzepy, odsuń wyściółkę, naciśnij przycisk sprężynowy i rozdziel rurki.

Informacje ogólne

Przeczytaj instrukcję i zachowaj ją.



Niniejsza instrukcja obsługi stanowi część huštawki typu „gniazdo”. Zawiera ważne informacje dotyczące pierwszego montażu oraz użytkowania. Przed użyciem huštawki należy dokładnie przeczytać instrukcję obsługi, w szczególności zasady bezpieczeństwa. Nieprzestrzeganie niniejszej instrukcji może prowadzić do poważnych obrażeń ciała lub uszkodzenia huštawki. Instrukcja została opracowana na podstawie norm i przepisów obowiązujących w Unii Europejskiej. W przypadku użytkowania za granicą należy przestrzegać lokalnych przepisów i regulacji. Instrukcję należy przechowywać w bezpiecznym miejscu, aby móc z niej korzystać w przyszłości. W przypadku przekazania huštawki osobie trzeciej należy dołączyć do niej niniejszą instrukcję.

Objaśnienie symboli

Poniższe symbole oraz hasła ostrzegawcze są używane w niniejszej instrukcji obsługi, na huštawce typu „gniazdo” lub na jej opakowaniu..



Ten symbol/hasło ostrzegawcze wskazuje na zagrożenie o średnim poziomie ryzyka, które – jeśli nie zostanie uniknięte – może prowadzić do śmierci lub obrażeń.



To hasło ostrzegawcze informuje o możliwości wystąpienia szkód materialnych.



Ten symbol dostarcza przydatnych dodatkowych informacji dotyczących użytkowania huštawki typu „gniazdo”.



Deklaracja zgodności (rozdział „Deklaracja zgodności”):

Produkty oznaczone tym symbolem spełniają wszystkie obowiązujące przepisy Wspólnoty Europejskiego Obszaru Gospodarczego.



⚠ OSTRZEŻENIE!



Nieodpowiednie dla dzieci poniżej 3 lat ze względu na małe elementy (ryzyko zadławienia) oraz ryzyko uduszenia spowodowane długimi sznurkami.

Bezpieczeństwo

Przeznaczenie

Huśtawka typu „gniazdo” jest przeznaczona wyłącznie do użytku na zewnątrz! Jest to zabawka dla dzieci odpowiednia **dla dzieci od 3. roku życia**. Produkt przeznaczony jest wyłącznie do użytku prywatnego; nie nadaje się do stosowania na placach zabaw ani w przedszkolach. ⚠ Ostrzeżenie! Tylko do użytku domowego. Do montażu wymagane są 2 osoby dorosłe. **Maksymalne obciążenie: 150 kg**. Huśtawkę należy używać wyłącznie zgodnie z opisem zawartym w niniejszej instrukcji obsługi. Każde inne użycie uznaje się za niewłaściwe i może prowadzić do szkód materialnych lub obrażeń ciała.

Producent ani sprzedawca nie ponoszą odpowiedzialności za szkody powstałe w wyniku niewłaściwego lub nieprawidłowego użytkowania.

WARNING!



OSTRZEŻENIE!

Nieodpowiednie dla dzieci poniżej 3 lat ze względu na małe elementy (ryzyko zadławienia) oraz ryzyko uduszenia spowodowane długimi sznurkami.

- Usuń opakowanie przed użyciem
- Nie pozwalaj dzieciom bawić się folią
- Uważaj na małe elementy



Produkt zawiera małe elementy: ryzyko uduszenia!

Maksymalne obciążenie nie może przekraczać 150 kg!

Montaż może być wykonywany wyłącznie przez osoby dorosłe!

Na huśtawce może huścić się jednocześnie tylko 1 osoba!

NOTE!

Odpowiednie dla dzieci powyżej 3. roku życia. Nie pozostawiaj dzieci bez nadzoru podczas użytkowania. Zachowaj środki ostrożności.

Zasady bezpieczeństwa

Wolna przestrzeń wokół huśtawki powinna wynosić idealnie około 4 metrów.

Zabawek ruchowych nie należy instalować nad betonem, asfaltem ani innymi twardymi powierzchniami. Upadek na twarde podłoże często powoduje poważne obrażenia.

Nie używaj huśtawki, dopóki nie zostanie całkowicie zamontowana.

Huśtawki nie wolno używać do celów innych niż jej przeznaczenie.

Wymagany jest nadzór osoby dorosłej.

Dorośli muszą sprawdzić stan i działanie lin przed użyciem.

Dzieci powinny nosić odpowiednią odzież (bez peleryn, szalików ani innych luźnych elementów).

Huśtanie jest dozwolone tylko wtedy, gdy osoba siedzi na środku siedziska.

Unikaj huśtania pustej huśtawki – może to stwarzać ryzyko uduszenia.

Zasady bezpieczeństwa

Wszelkie modyfikacje huśtawki typu „gniazdo” muszą być zatwierdzone przez producenta i wykonane zgodnie z jego instrukcjami.

△ Uwaga: Należy używać wyłącznie oryginalnych części dostępnych u producenta. Instrukcje instalacji muszą być przestrzegane zgodnie z niniejszą instrukcją montażu, w szczególności w odniesieniu do:

- minimalnej średnicy,
- konieczności prawidłowego mocowania na obu końcach,
- właściwej całkowitej długości,
- prawidłowego rozmieszczenia poszczególnych elementów, takich jak liny, siatka i rurki.

Dzieci nie powinny:

- przechodzić przed ani za huśtawką
- skręcać lin
- skakać z huśtawki w ruchu
- używać mokrej huśtawki dodawać dodatkowych elementów

CAUTION!

Kaski oraz luźna lub szeroka odzież mogą spowodować obrażenia ciała. Istnieje ryzyko upadku oraz uduszenia. W przypadku uszkodzenia lub zerwania huśtawki podczas użytkowania istnieje poważne ryzyko odniesienia obrażeń. Podczas montażu należy bezwzględnie zadbać o wykonanie całkowicie bezpiecznej konstrukcji

CAUTION!

Istnieje poważne ryzyko obrażeń w przypadku zerwania się huśtawki podczas użytkowania. Huśtawkę typu „gniazdo” należy montować wyłącznie na odpowiednim uchwycie montażowym. W razie potrzeby należy skonsultować się z osobami posiadającymi odpowiednią wiedzę i doświadczenie. Nie montuj huśtawki nad betonem, asfaltem ani innymi twardymi powierzchniami.

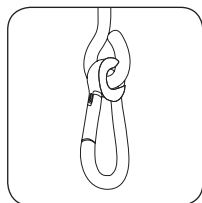

Dwie możliwości zawieszenia huśtawki :

Opcja 1:

Zamknięte oczko – użyj karabińczyka

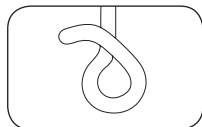

Opcja 2:

Hak huśtawkowy – zawieś bezpośrednio

⚠ NOTE!

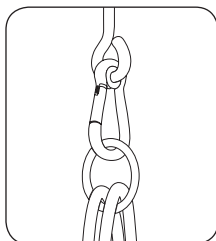

Oczko powinno być ustawione poprzecznie do kierunku huśtania

⚠ NOTE!

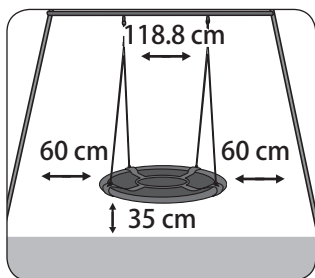

- Odległość między punktami zawieszenia: szerokość siedziska + 10 cm
- Odległość od ziemi: min. 35 cm
- Maksymalna wysokość upadku: 46 cm
- Odległość boczna: 60 cm

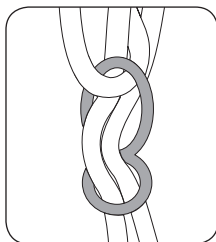

Regulacja wysokości

- Reguluj długość lin przez otwory regulacyjne
- Nikt nie może siedzieć podczas regulacji
- Liny muszą mieć równą długość
- Regularnie sprawdzaj zużycie lin, w przypadku uszkodzenia wymień liny.

⚠ NOTE!

Materiał może się nagrzewać na słońcu – najlepiej ustawić huśtawkę w kierunku północnym.