

60x Telephoto Lens Instructions

This instruction applies to the following products

- APL-JS60X
- APL-JS60XJJ09
- APL-JS60XB
- APL-JS60XJJ09B

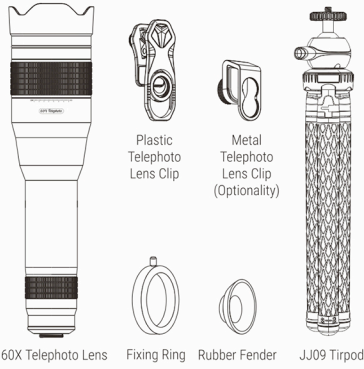

OTHER INSTRUCTIONS

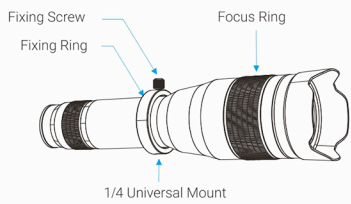

Focus Ring is to change the distance between the clearest image and the lens, that means you can use the focus ring to adjust the sharpness of the shooting subject.

Fixing Ring Helping you to fix the lens onto the tripod.

Fixing Screw allowing you fix the lens into the gimbal.

1/4 Universal Screw you can connect tripod via this universal screw, and it's the port to connect lens or other devices.

* Please read and keep instructions carefully to ensure proper functions of your new lens*

2 way for telephoto clip instructions

Plastic telephoto clip instructions

Adjust the clip and screw it onto your phone camera, keep the clip aligned with your phone camera and tighten the back screw to clamp the phone.

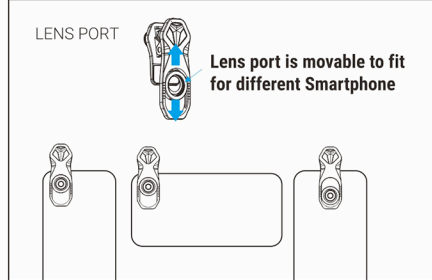
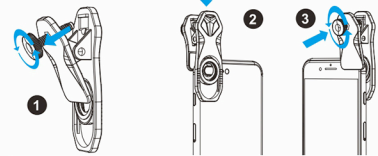

Metal telephoto clip instructions

Adjust the clip and screw it onto your phone camera, keep the clip aligned with your phone camera and tighten the back and screw the hardware to squeezed clip with your phone.

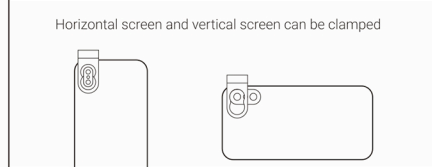
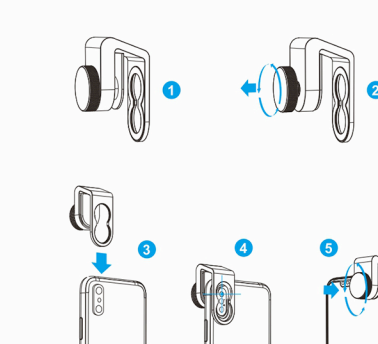

Telephoto lens instructions with smartphone

Please check your screen to make sure that lens is centered over your camera, and screw telephoto lens into clip in clockwise. Then ready for taking picture.

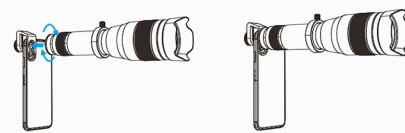

Tripod instructions

Please read this instructions if you choose our tripod (APLJJ09)

Connect the fixing ring of lens and tripod via 1/4 screw thread, and screw the fixing screw to squeezed lens with tripod.

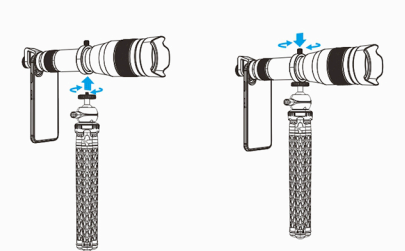

Open the Tripod, then adjust to the suitable angle of Tripod.

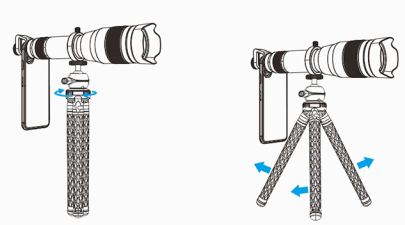

Adjust the tripod accordingly to your requirement (min. & max. height)

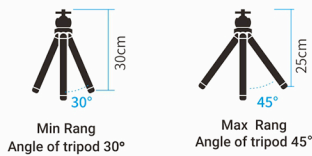

Pull open the extendable legs

Pull open the extendable legs of aluminum alloy (7-sections), and Check the stability of the tripod (all the legs need to be twist-and-lock).

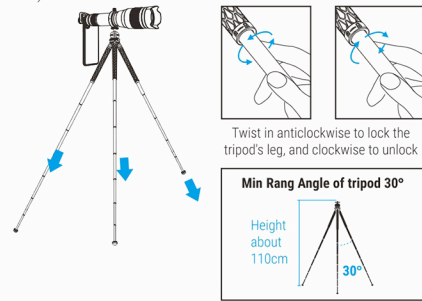

Twist in anticlockwise to lock the tripod's leg, and clockwise to unlock

Min Rang Angle of tripod 30°



You can adjust the rotation axis of the ball head for your shooting is the horizontal screen or the vertical screen.

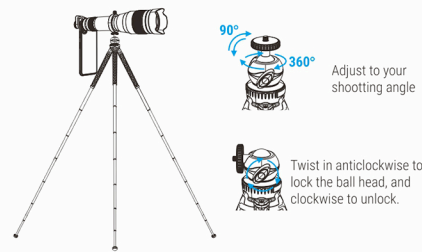

Adjust to your shooting angle

Twist in anticlockwise to lock the ball head, and clockwise to unlock.

How to use the telephoto lens

Find the subject which you want to capture. Rotate the Focus Ring to get clear picture.



- Fragile Product
- Keep Dry
- Caution Dust

Instrukcje dotyczące teleobiektywu 60x

Niniejsza instrukcja dotyczy następujących produktów

- APL-JS60X
- APL-JS60XJJ09
- APL-JS60XB
- APL-JS60XJJ09B

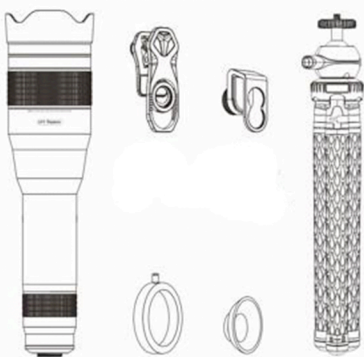

INNE INSTRUKCJE

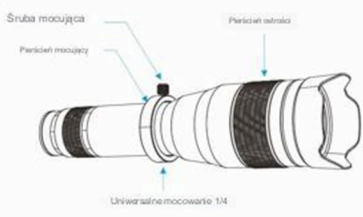

Pierścień ostrości służy do zmiany odległości pomiędzy najczystszym obrazem a obiektywem, co oznacza, że za pomocą pierścienia ostrości można regulować ostrość fotografowanego obiektu.

Pierścień mocujący Pomaga zamocować obiektyw na statywie.

Śruba mocująca umożliwia przymocowanie obiektywu do gimbalu.

Uniwersalna śruba 1/4 umożliwia podłączenie statywu za pomocą tej uniwersalnej śruby, i jest to port do podłączenia obiektywu lub innych urządzeń.

* Proszę uważnie przeczytać i zachować instrukcję, aby zapewnić prawidłowe działanie Twojego nowego obiektywu.*

Instrukcje dotyczące plastikowego klipsa do teleobiektywu

Wyreguluj klips i przykręć go do aparatu w telefonie, dopasuj klips do aparatu w telefonie i dokręć tylną śrubę, aby zacisnąć telefon.

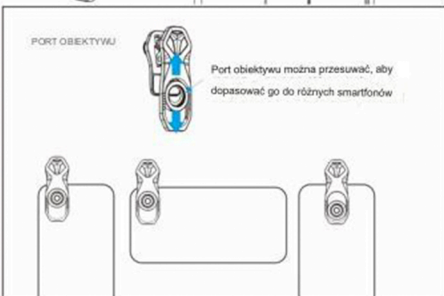
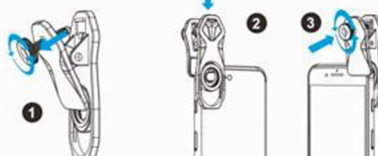

Instrukcje dotyczące metalowego klipsa do teleobiektywu

Dopasuj klips i przykręć go do aparatu w telefonie, dopasuj klips do aparatu w telefonie, dokręć tylną część i przykręć element mocujący do ściśniętego klipsa z telefonem.

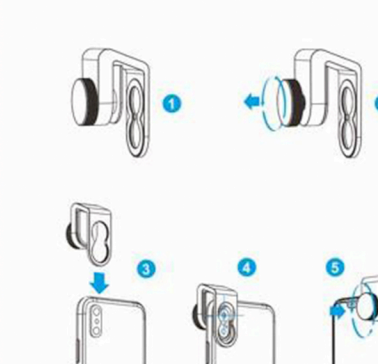

Sprawdź ekran, aby upewnić się, że obiektyw jest wyśrodkowany nad aparatem, a następnie, wkręć teleobiektyw w zastrzałkę zgodnie z ruchem wskazówek zegara. Następnie gotowe do zrobienia zdjęcia.



Instrukcje dotyczące statywu
Przeczytaj tę instrukcję, jeśli wybierzesz nasz statyw (APLJJ09)

Połącz pierścień mocujący obiektywu ze statywem za pomocą gwintu 1/4 i przykręć śrubę mocującą do ściśniętego obiektywu ze statywem.



Otwórz statyw, a następnie ustaw odpowiedni kąt statywu.



Dostosuj statyw do swoich wymagań

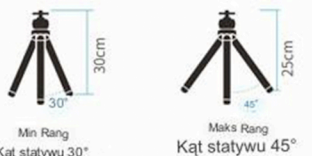

Rozsuń wysuwane nogi ze stopu aluminium (7 sekcji) i sprawdź stabilność statywu (wszystkie nogi muszą być przekręcone i zablokowane).



Min. zakres Kąt statywu 30°

Wysokość: około 110cm

Możesz dostosować oś obrotu głowicy kulowej, aby strzelać na ekranie poziomym lub pionowym.



Jak korzystać z teleobiektywu

Znajdź obiekt, który chcesz uchwycić. Obróć pierścień ostrości, aby uzyskać wyraźny obraz.

