

## **1. O X10 Pro Omni**

1.1 Co jest w pudełku

1.2 Przegląd

1.3 Sterowanie Przyciskami

1.4 Wskaźnik LED

## **2. Przygotowanie Twojego urządzenia X10 Pro Omni**

2.1 Ważne wskazówki przed użyciem

2.2 Zainstaluj stację Omni

2.3 Naładuj swojego RoboVac

2.4 Automatyczne ładowanie i wznowienie z stacją Omni

## **3. Korzystanie z X10 Pro Omni za pomocą aplikacji eufy Clean**

3.1 Pobierz aplikację

3.2 Zresetuj połączenie Wi-Fi

3.3 Ustaw strefę zakazu wejścia i strefę zakazu mopowania

3.4 Harmonogram czyszczenia

3.5 Wybierz tryb czyszczenia

3.6 Wybór poziomu mocy ssania

## **4. Korzystanie z systemu mopowania**

## **5. Korzystanie z RoboVac z Amazon Alexa / Asystentem Google**

## **6. Włączanie / Wyłączanie blokady bezpieczeństwa dla dzieci**

## **7. Czyszczenie i konserwacja**

7.1 Oczyszczyć pojemnik na kurz i filtr

7.2 Czyścić szczotkę obrotową

7.3 Wyczyszczenie szczotki bocznej

7.4 Oczyszczyć czujniki, kamery i piny ładujące

7.5 Oczyszczyć zbiornik na brudną wodę

7.6 Czyszczenie odłączanych nakładek mopujących z tacki czyszczącej

## **8. Rozwiązywanie problemów**

## **9. Specyfikacje**

## **10. Gwarancja**

# 1. O X10 Pro Omni

## 1.1 Co jest w pudełku

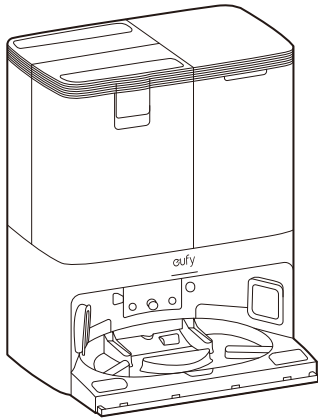

Stacja Omni

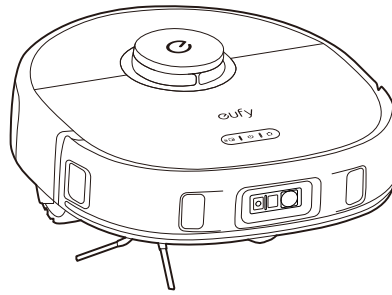

Robot

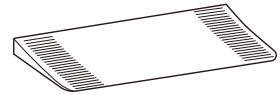

Odłączana podstawa

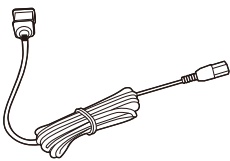

Przewód zasilający

Przewód zasilający różni się w zależności od regionu.

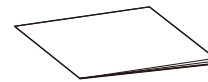

Dokument

## 1.2 Przegląd

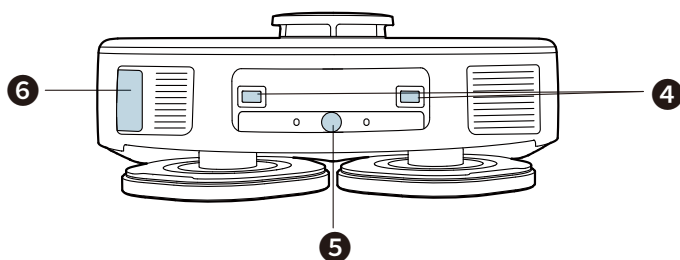
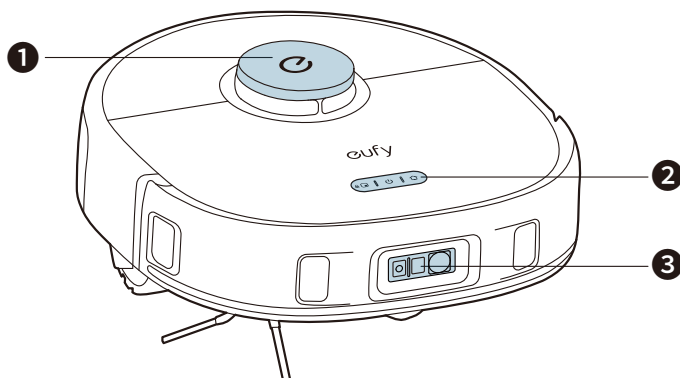

- ❶ Nawigacja Lidar
- ❷ Przyciski
- ❸ Kamera RGB+ światło LED
- ❹ Styk ładowania (x2)
- ❺ Port wtrysku wody
- ❻ Port ssania pyłu

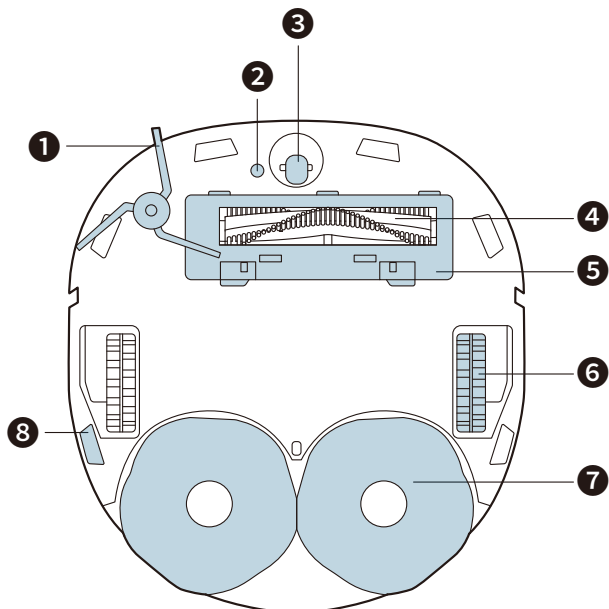

- ❶ Szczotka boczna
- ❷ Czujnik wykrywania dywanów
- ❸ Obrotowe koło
- ❹ Szczotka przeciw splątaniu
- ❺ Ochrona szczotek
- ❻ Kółka (×2)
- ❼ Zdejmowane podkładki do mycia (×2)
- ❽ Czujniki upadku (×6)

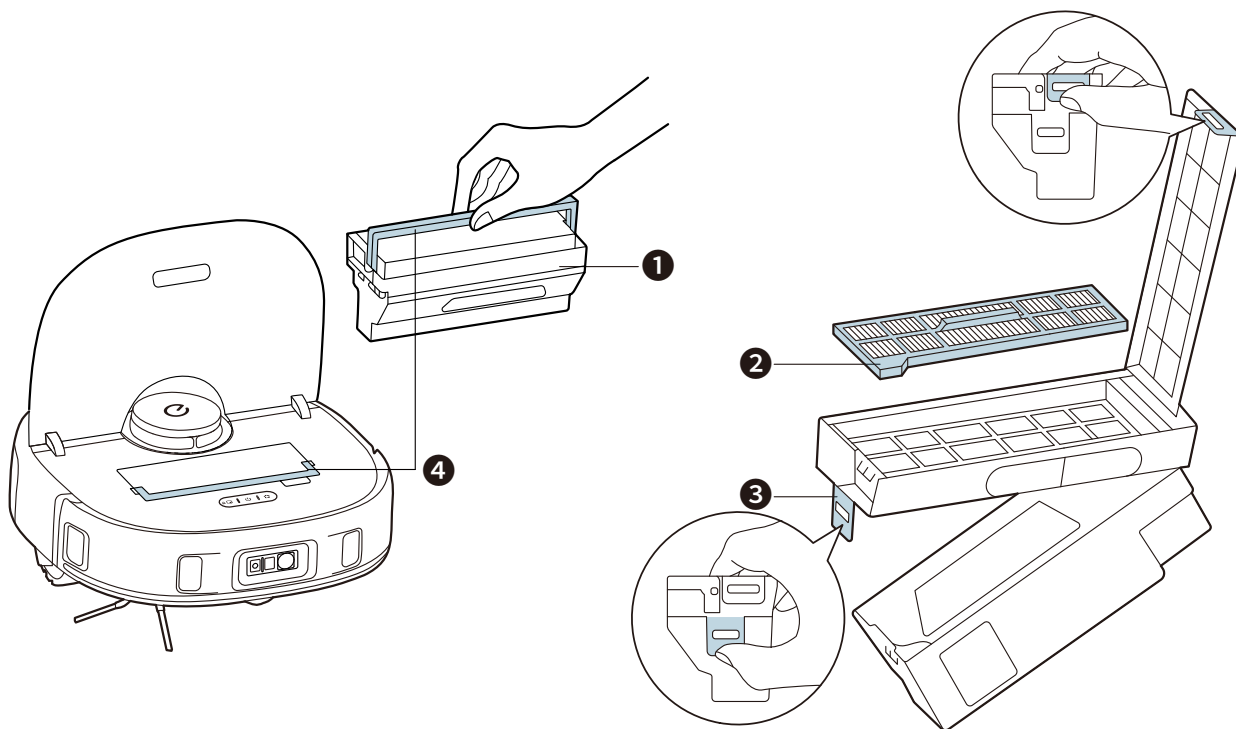

- ❶ Pojemnik na kurz
- ❷ Filtr
- ❸ Zwolnij zatrzask
- ❹ Obsługa

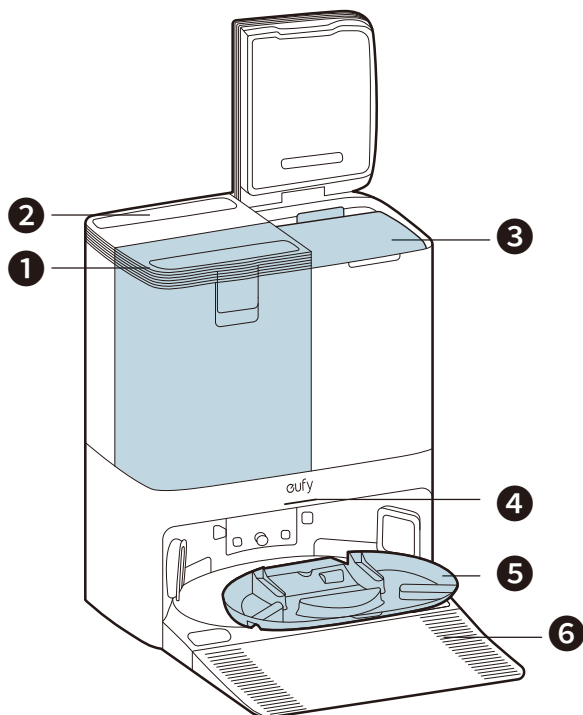







- ❶ Zbiornik na czystą wodę
- ❷ Zbiornik na brudną wodę
- ❸ Jednorazowy worek na kurz
- ❹ Wskaźnik LED
- ❺ Odpinana tacka do czyszczenia padów mopujących
- ❻ Odłączana podstawa

### 1.3 Sterowanie Przyciskami

	<ul style="list-style-type: none"> <li>• Długie naciśnięcie (3s): Włączenie lub wyłączenie zasilania</li> <li>• Krótkie naciśnięcie: Wstrzymaj / wznow aktualne zadanie podczas pracy</li> </ul>
	<ul style="list-style-type: none"> <li>• Krótkie naciśnięcie: Przenieś RoboVac do stacji Omni</li> </ul>
	<ul style="list-style-type: none"> <li>• Krótko naciśnij: Uruchom czyszczenie punktowe</li> <li>• Długie naciśnięcie (5s): Włącz lub wyłącz blokadę bezpieczeństwa dla dzieci</li> </ul>
	<ul style="list-style-type: none"> <li>• Długie jednoczesne naciśnięcie (3s): Resetuj połączenie Wi-Fi</li> </ul>

## 1.4 Wskaźnik LED

Wskaźniki LED	Indykacja LED	Status RoboVac
	Pulsujący biały	Włączone
	Ciągłe światło białe	Tryb gotowości / pauza
	Ciągłe światło białe	Działa normalnie
	Ciągłe światło białe	Praca w trybie czyszczenia punktowego
	Ciągłe światło białe	Powrót do stacji Omni
	Pulsujący biały	Ładowanie
	Migające czerwone światło (szybko)	Błąd (Proszę zapoznać się z instrukcjami w aplikacji, aby uzyskać rozwiązania)

## 2. Przygotowanie Twojego urządzenia X10 Pro Omni

### 2.1 Ważne wskazówki przed użyciem

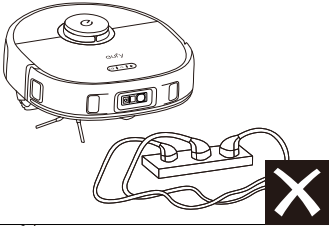
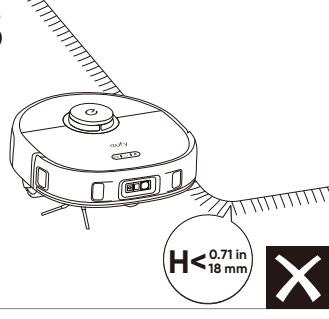
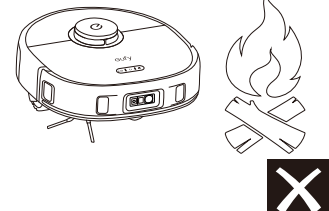
<p><b>A</b></p> 	<p><b>A.</b> Usuń przewody zasilające i małe przedmioty z podłogi, które mogą zaplątać RoboVac.</p>
<p><b>B</b></p> 	<p><b>B.</b> Złóż frędzle od dywanów pod spód, aby zapobiec wplątaniu się RoboVac. Unikaj czyszczenia dywanów z długim włosiem lub dywanów grubszych niż 0,71 cala / 18 mm, ponieważ mogą one spowodować nieprawidłowe działanie RoboVac.</p>
<p><b>C</b></p> 	<p><b>C.</b> Zaleca się umieszczenie fizycznych barier lub ustawienie strefy „No-Go” za pomocą aplikacji eufy Clean przed kominkami i niektórymi obszarami (np. wentylacje powietrza), które mogą spowodować uszkodzenie RoboVac po ich przekroczeniu.</p>

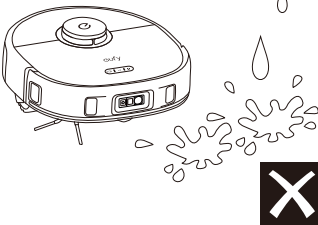
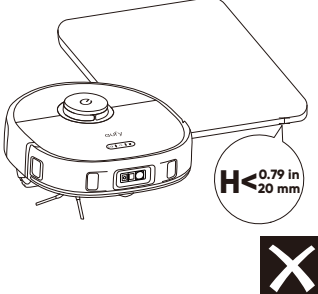
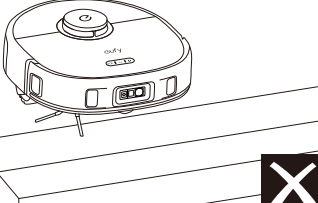
<p><b>D</b></p> 	<p><b>D.</b> Unikaj odkurzania dużej ilości wody, ponieważ może to uszkodzić urządzenie.</p>
<p><b>E</b></p> 	<p><b>E.</b> RoboVac może wspinać się na obiekty o wysokości poniżej 0,79 cala / 20 mm. Usuń te obiekty, jeśli to możliwe.</p>
<p><b>F</b></p> 	<p><b>F.</b> Czujniki antyupadkowe zapobiegają spadaniu RoboVac ze schodów i stromych krawędzi w większości przypadków. Czujniki działają mniej skutecznie, jeśli są zabrudzone lub używane na wykładzinach / podłogach refleksyjnych. Umieść fizyczne bariery lub ustaw strefę „No-Go”, aby zablokować obszary, w których RoboVac może spaść.</p>

## 2.2 Zainstaluj stację Omni

1. Zainstaluj odłączaną podstawę, mocno naciskając jej obie strony.

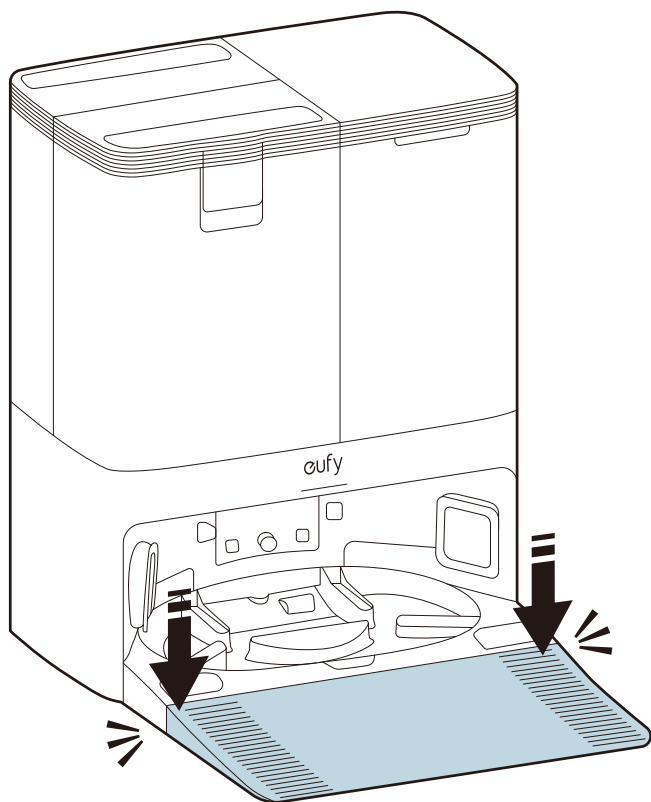

 • Upewnij się, że odłączana podstawa jest bezproblemowo połączona ze stacją Omni, w przeciwnym razie RoboVac nie wróci płynnie do stacji Omni.

2. Umieść stację Omni w miejscu, które ma silny sygnał Wi-Fi i do którego RoboVac ma łatwy dostęp. Zaleca się umieszczenie go przy ścianie i na twardej, równej powierzchni.

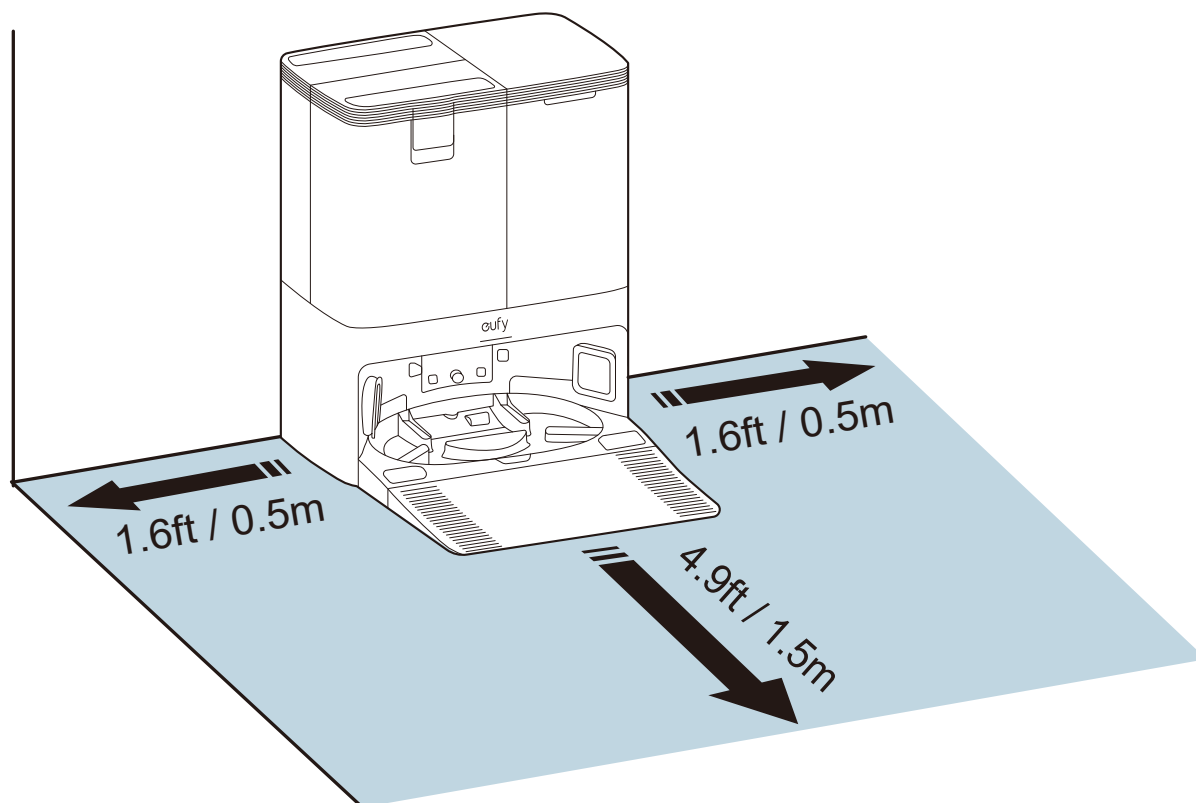

3. Podłącz przewód zasilający do stacji Omni i gniazdka sieciowego.

-Gdy stacja Omni podłączy się do zasilania prądem przemiennym, wskaźnik LED na stacji Omni świeci na biało.

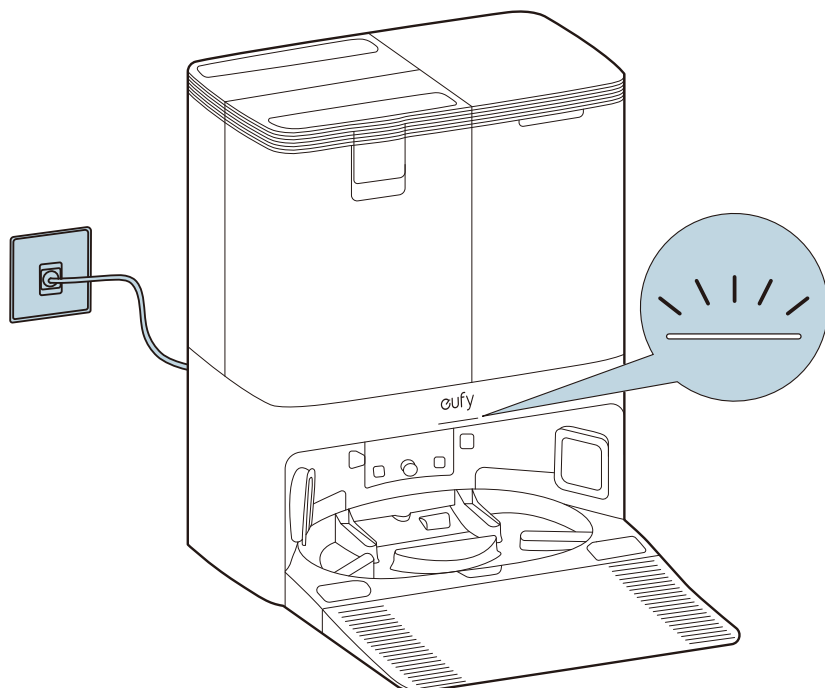

💡 • Zawsze utrzymuj podłączoną stację Omni, aby zapewnić pomyślne połączenie podczerwieni między RoboVac a stacją Omni, w przeciwnym razie RoboVac nie powróci do niej automatycznie.

4. Wyjmij zbiornik na czystą wodę. Dodać czystą wodę, aż osiągnie linię MAX.

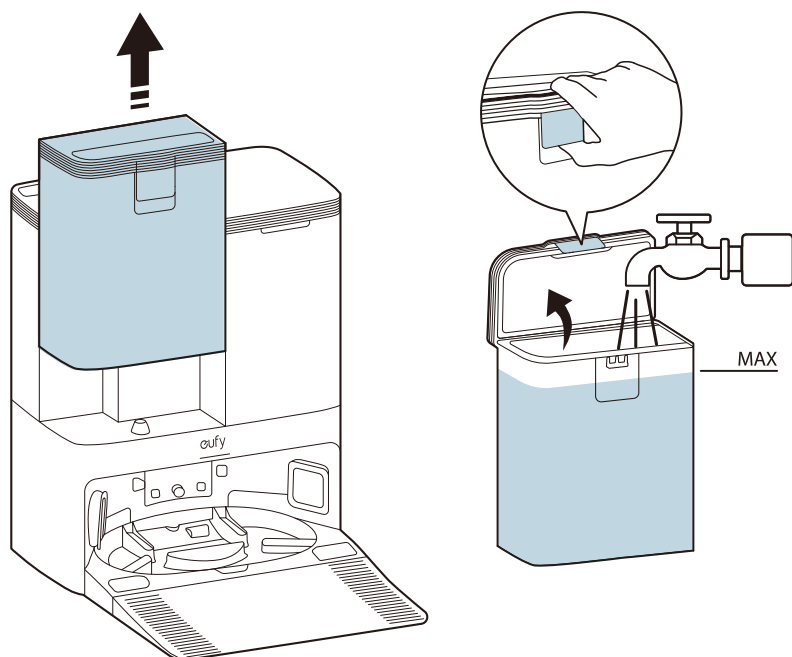

- Proszę nie dodawać gorącej wody do zbiornika, aby uniknąć skrócenia jego żywotności.
- Używaj wyłącznie środka czyszczącego przeznaczonego przez eufy, w przeciwnym razie może to wpłynąć na efekt czyszczenia i uszkodzić urządzenie.

### 2.3 Naładuj swojego RoboVac

1. Usuń bloki piankowe oraz naklejkę ochronną kamery przed użyciem.

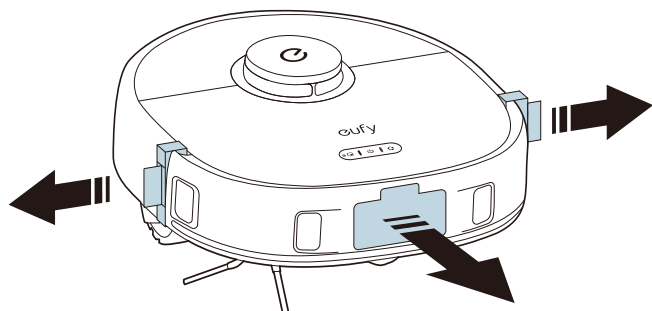

2. Podłącz RoboVac do stacji Omni. RoboVac włączy się i zacznie automatycznie ładować.

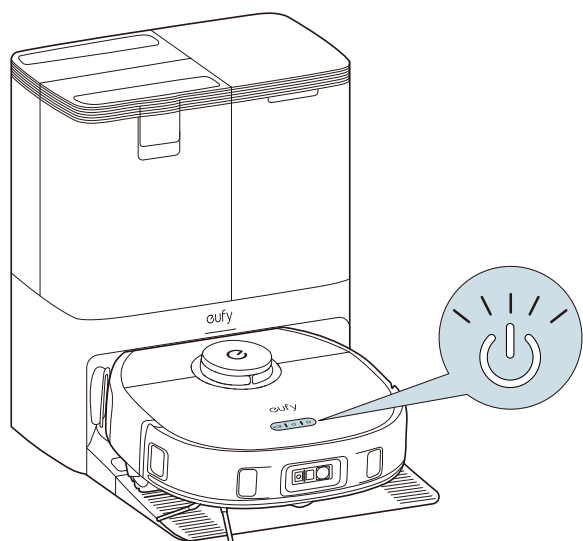

- Mopy będą automatycznie czyszczone i suszone, gdy RoboVac wróci do stacji Omni.



## 2.4 Automatyczne ładowanie i wznowienie z stacją Omni

RoboVac automatycznie wraca do Omni Station, aby się naładować, gdy:

- RoboVac zakończył sprzątnięcie;
- Czyszczenie nie zostało zakończone i poziom baterii jest niski; po naładowaniu do wystarczającego poziomu baterii do ukończenia zadania czyszczenia, RoboVac wznowi i zakończy pozostałe czyszczenie.

 • Nie przesuwaj stacji Omni podczas czyszczenia. Nie odłączaj stacji Omni, w przeciwnym razie RoboVac może nie wrócić do ładowania.

## 3. Korzystanie z X10 Pro Omni za pomocą aplikacji eufy Clean

Aby cieszyć się wszystkimi dostępnymi funkcjami, zaleca się sterowanie RoboVac za pomocą aplikacji eufy Clean.

**Zanim zaczniesz, upewnij się:**

- Twój smartfon działa na systemie iOS 11.0 (lub wyższym) albo Android 8.0 (lub wyższym).
- Pasma 2.4GHz sygnału bezprzewodowego jest włączone na twoim routerze bezprzewodowym.

### 3.1 Pobierz aplikację

1. Pobierz aplikację eufy Clean z App Store (urządzenia iOS) lub Google Play (urządzenia Android), lub klikając ten link: (<https://dl-eufy.eufylife.com/qcdl/index.html?flow=eufy>).
2. Otwórz aplikację i utwórz konto użytkownika.
3. Stuknij ikonę „+”, aby dodać RoboVac do swojego konta eufy Clean.
4. Postępuj zgodnie z instrukcjami w aplikacji, aby skonfigurować połączenie Wi-Fi.
  - Po pomyślnym połączeniu można sterować RoboVac za pomocą aplikacji.
  - Dzięki aplikacji możesz wybierać tryby czyszczenia, wybierać czyszczenie przy pożądanej mocy ssania, planować czyszczenie, sprawdzać status systemu, ustawiać strefy "No-Go", otrzymywać powiadomienia oraz uzyskać dostęp do dodatkowych funkcji.

 • Jeśli RoboVac utknie w jakimkolwiek miejscu, stuknij w aplikacji Znajdź Mój Robot, aby znaleźć urządzenie.

### 3.2 Zresetuj połączenie Wi-Fi

Jeśli napotkasz problemy podczas łączenia RoboVac z aplikacją eufy Clean, spróbuj zresetować połączenie Wi-Fi. Naciśnij i przytrzymaj jednocześnie przyciski „home” i „spot cleaning” przez 3 sekundy, aż usłyszysz komunikat głosowy.

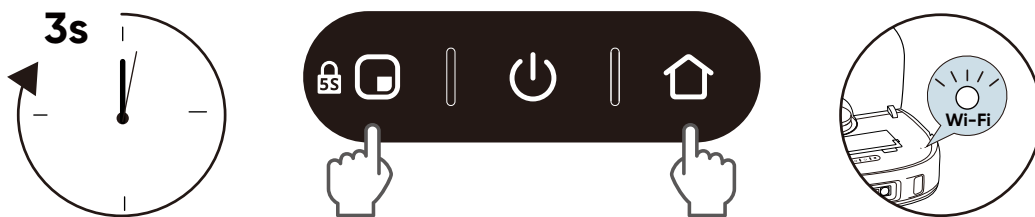

Usłyszysz komunikat głosowy, gdy połączenie Wi-Fi zostanie zresetowane, a wskaźniki LED na RoboVac będą szybko migać na niebiesko. Teraz możesz postępować zgodnie z instrukcjami w aplikacji, aby skonfigurować połączenie Wi-Fi.

### 3.3 Ustaw strefę zakazu wejścia i strefę zakazu mopowania

Dzięki aplikacji eufy Clean możesz ustawić „Strefę Zakazu” lub „Strefę Zakazu Mopowania” jako obszar ograniczony. To eliminuje konieczność używania fizycznych barier, w tym pasków granicznych. Ta funkcja jest przeznaczona wyłącznie do podziału stref czyszczenia, a nie do izolowania niebezpiecznych obszarów.

- Strefa zakazana: RoboVac nie wjedzie w tę strefę, aby odkurzyć.
- Strefa bez mopowania: RoboVac nie wjedzie do strefy, aby mopować.

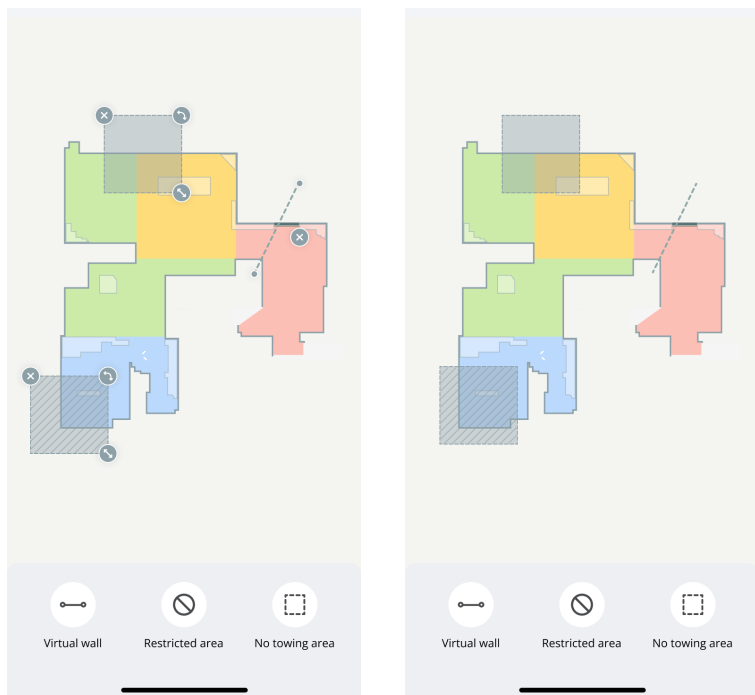

### 3.4 Harmonogram czyszczenia

Dzięki aplikacji eufy Clean, możesz zaplanować, aby RoboVac rozpoczął sprzątnięcie o określonej godzinie.

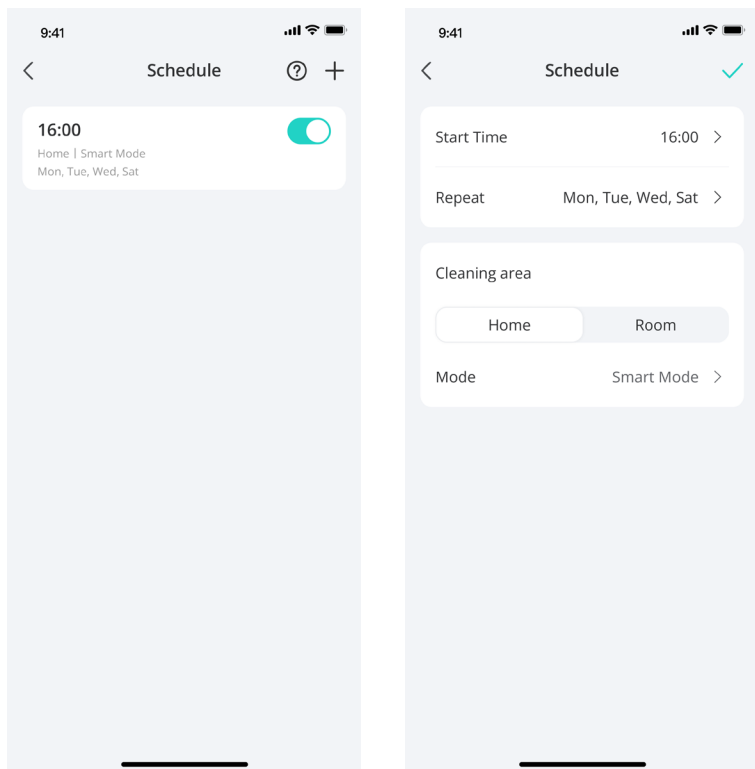

-  Możesz ustawić czas i dostosować harmonogramy sprzątnięcia od niedzieli do soboty w aplikacji eufy Clean. Ta funkcja jest dostępna tylko w aplikacji.

## 3.5 Wybierz tryb czyszczenia

Możesz rozpocząć / wstrzymać czyszczenie lub wybrać tryb czyszczenia za pomocą aplikacji eufy Clean.

### 3.5.1 Tryb czyszczenia domu

Stuknij „Start” w aplikacji eufy Clean, aby włączyć tryb sprzątnięcia domu. Po uruchomieniu RoboVac wychodzi ze stacji Omni i automatycznie określa swoją trasę sprzątnięcia, najpierw czyszcząc krawędzie, a następnie podążając ścieżką czyszczenia w kształcie litery Z. Po zakończeniu sprzątnięcia, RoboVac automatycznie wraca do stacji Omni.



- Aby wstrzymać czyszczenie, dotknij przycisk Pauza w aplikacji lub naciśnij przycisk zasilania na RoboVac.

### 3.5.2 Czyszczenie pokoju

W tym trybie twój dom jest automatycznie podzielony na kilka pomieszczeń do sprzątnięcia w aplikacji eufy Clean. Możesz także dostosować ustawienia swojego pokoju w aplikacji. RoboVac będzie czyścić tylko wybrane pomieszczenia i po zakończeniu sprzątnięcia wróci do stacji Omni.

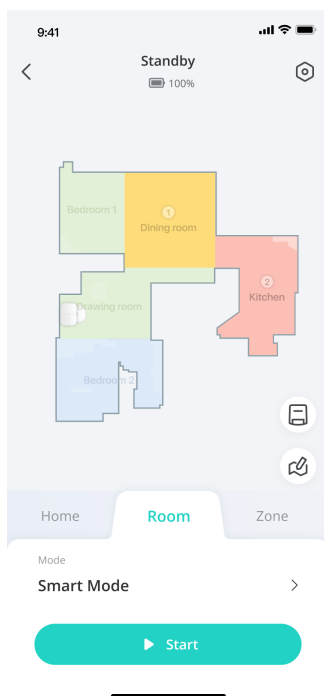

-  Włącz sprzątnięcie pokoju dopiero po utworzeniu mapy przez RoboVac.
- Zaleca się, aby RoboVac rozpoczął sprzątnięcie pokoju z Omni Station.



### 3.6 Wybór poziomu mocy ssania

W aplikacji eufy Clean wybierz poziom mocy ssania zgodnie ze swoimi potrzebami: Cichy, Standardowy (domyślny), Turbo i Maksymalny.

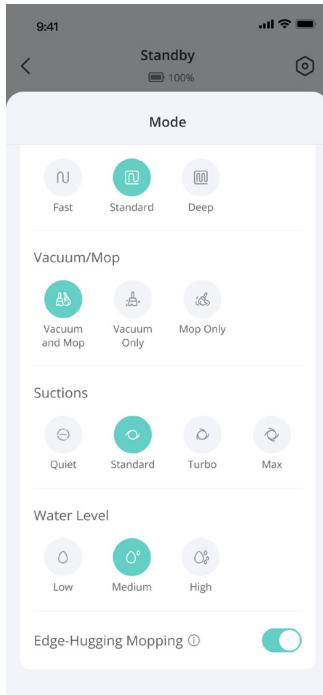

 • Gdy RoboVac następnym razem rozpocznie sprzątanie, będzie sprzątał zgodnie z poziomem mocy ssania wybranym wcześniej przez Ciebie.

W aplikacji eufy Clean możesz także wybrać funkcję BoostIQ™ zgodnie ze swoimi potrzebami. RoboVac automatycznie zwiększy moc ssania, jeśli wykryje, że potrzebna jest większa moc, aby zapewnić najlepsze czyszczenie. BoostIQ™ jest idealny do czyszczenia grubszych dywanów i trudnych do zamiecenia bałaganów, co skróci całkowity czas sprzątanania, ale zwiększy poziom hałasu. Jeśli hałas odkurzania spowodowany przez BoostIQ™ Ci przeszkadza, możesz wyłączyć tę funkcję.

## 4. Korzystanie z systemu mopowania

1. Rozpocznij czyszczenie. RoboVac będzie automatycznie odkurzał i mopował. Podczas mopowania możesz wybrać jeden z trzech poziomów wody za pomocą aplikacji eufy Clean.

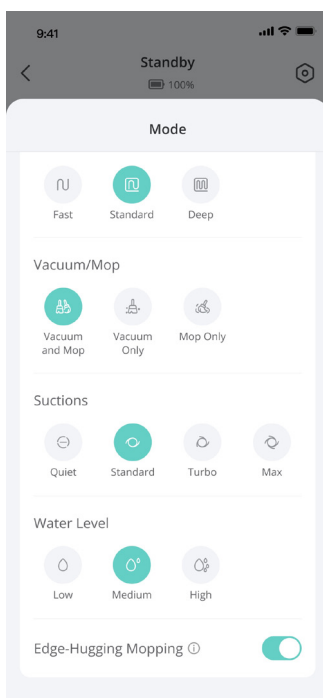

2. Po zakończeniu sprzątanania przez RoboVac, wyczyść brudny zbiornik na wodę, aby zapobiec powstawaniu pleśni lub nieprzyjemnych zapachów. Aby uzyskać instrukcje dotyczące czyszczenia zbiornika na brudną wodę, zapoznaj się z sekcją „**Czyszczenie i konserwacja**” w niniejszej instrukcji.

## 5. Korzystanie z RoboVac z Amazon Alexa / Asystentem Google

Amazon Alexa lub Google Assistant to inteligentne urządzenia do sterowania głosem, które umożliwiają sterowanie RoboVac za pomocą głosu.

### Zanim zaczniesz, upewnij się:

- RoboVac jest podłączony do stacji Omni, aby zapewnić wystarczającą ilość energii.
- RoboVac jest połączony z aplikacją eufy Clean.
- Masz urządzenie obsługujące Amazon Alexa (np. Amazon Echo, Echo Dot, Amazon Tap, Echo Show lub Echo Spot) lub urządzenie z asystentem Google (np. Google Home, Google Home Mini). Te urządzenia są sprzedawane oddzielnie.
- Aplikacja Amazon Alexa lub Google Home jest już zainstalowana na Twoim urządzeniu inteligentnym, a Ty założyłeś konto.

### Aby kontrolować RoboVac za pomocą Amazon Alexa lub Google Assistant:

1. Otwórz aplikację eufy Clean i znajdź „Integracje Smart” w lewej górnej części.
2. Postępuj zgodnie z instrukcjami na ekranie, aby ukończyć konfigurację.

## 6. Włączanie / Wyłączenie blokady bezpieczeństwa dla dzieci

- Naciśnij i przytrzymaj przycisk czyszczenia punktowego przez 5 sekund, aby aktywować blokadę bezpieczeństwa dla dzieci. Gdy blokada bezpieczeństwa dla dzieci jest włączona, wszystkie przyciski zostaną zablokowane, aby zapobiec uszkodzeniu urządzenia przez dzieci lub przypadkowemu zranieniu.

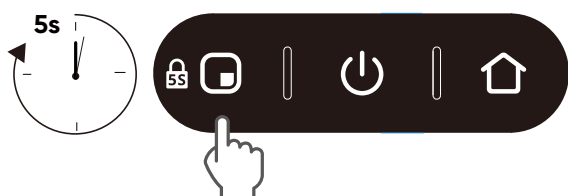

- Aby wyłączyć blokadę bezpieczeństwa dla dzieci, ponownie naciśnij i przytrzymaj przycisk czyszczenia punktowego przez 5 sekund.

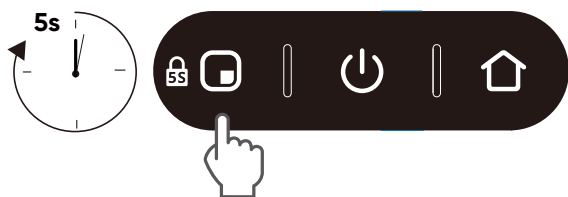

 • Ta funkcja jest również dostępna w aplikacji eufy Clean.

## 7. Czyszczenie i konserwacja

Przed czyszczeniem i konserwacją wyłącz urządzenie i odłącz zasilacz. Każda inna obsługa powinna być wykonywana przez autoryzowanego przedstawiciela serwisu. Aby uzyskać optymalną wydajność, postępuj zgodnie z poniższymi instrukcjami dotyczącymi regularnego czyszczenia i konserwacji. Częstotliwość czyszczenia i wymiany będzie zależeć od Twoich nawyków użytkowania.

### Zalecana częstotliwość czyszczenia i wymiany

 Kliknij ten link, aby kupić akcesoria: <https://us.eufy.com/collections/x10-pro-omni-accessories>

Część RoboVac	Częstotliwość czyszczenia	Częstotliwość wymiany
Pojemnik na kurz	Raz w tygodniu	-
Zbiornik na brudną wodę	Opróżnij i wyczyść, gdy jest pełny	
Nakładki do mopowania	-	Co 3-6 miesięcy
Filtr	Raz w tygodniu	Co 3-6 miesięcy
Szczotka boczna	Raz w miesiącu	Co 3-6 miesięcy (lub gdy widocznie zużyte)
Ochrona szczotek	Raz w miesiącu	Co 3-6 miesięcy (lub gdy widocznie zużyte)
Szczotka obrotowa	Raz w miesiącu	Co 6 miesięcy
Czujniki	Raz w miesiącu	-
Piny ładujące	Raz w miesiącu	-
Obrotowe koło	Raz w miesiącu	-

## 7.1 Oczyszczyć pojemnik na kurz i filtr

- 1 Otwórz górną pokrywę i wyjmij pojemnik na kurz.
- 2 Naciśnij przycisk zwalniający, aby otworzyć i opróżnić pojemnik na kurz.
- 3 Usuń filtr.
- 4 Stuknij filtr, aby usunąć kurz.
- 5 Dokładnie opłucz pojemnik na kurz i filtr wodą.
- 6 Przed kolejnym użyciem całkowicie wysusz pojemnik na kurz i filtr.
- 7 Umieść filtr z powrotem w pojemniku na kurz.
- 8 Wsuń pojemnik na kurz z powrotem do głównej jednostki.

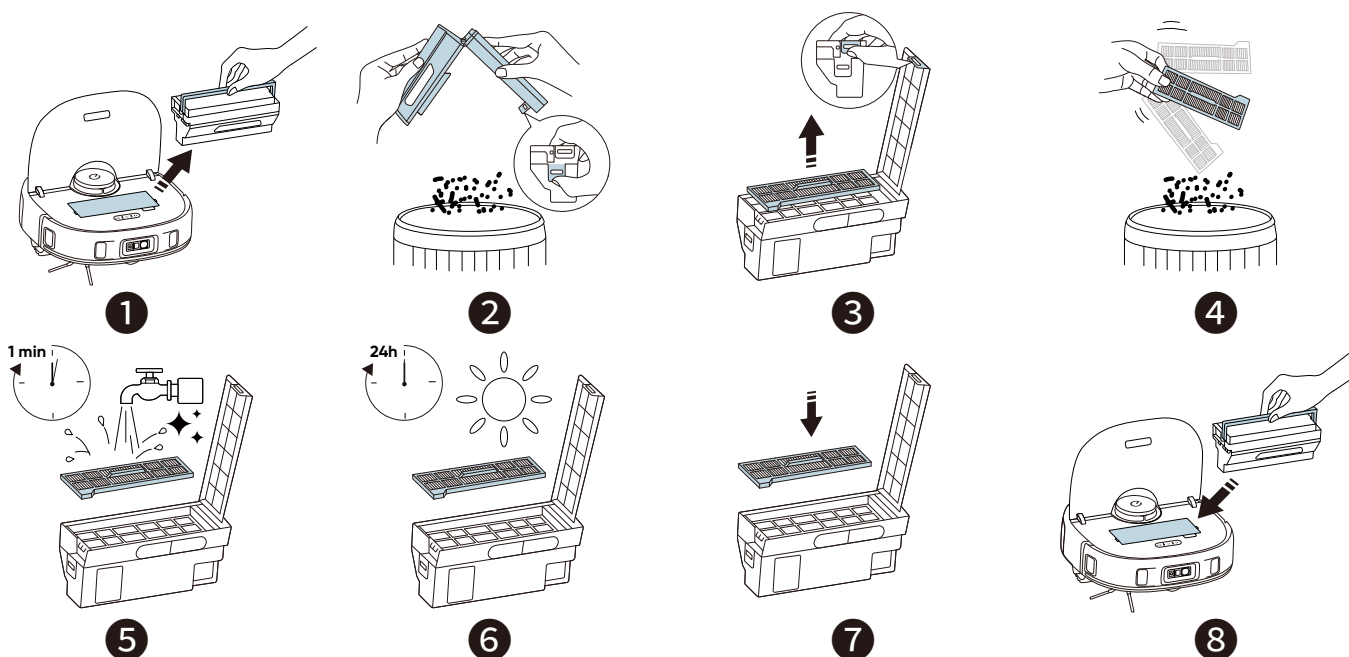

- Nie używaj szczotki, gorącej wody ani detergentów do czyszczenia filtra.
- Nie używaj filtra, jeśli nie jest całkowicie suchy, w przeciwnym razie może to wpłynąć na wydajność czyszczenia.



## 7.2 Czyść szczotkę obrotową

- 1 Pociągnij za zaczepy zwalniające, aby odblokować osłonę szczotki, jak pokazano.
- 2 Podnieś, aby wyjąć szczotkę obrotową. Wyczyść wałek szczotki nożyczkami.
- 3 Spłucz szczotkę obrotową i osłonę szczotki bieżącą wodą.
- 4 Całkowicie wysusz szczotkę obrotową i osłonę szczotki przed następnym użyciem.
- 5 Ponownie zainstaluj szczotkę obrotową, najpierw wkładając stały wystający koniec.
- 6 Naciśnij, aby zatrzasnąć osłonę szczotki na swoim miejscu.

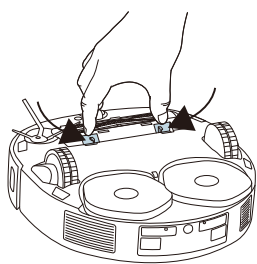

1

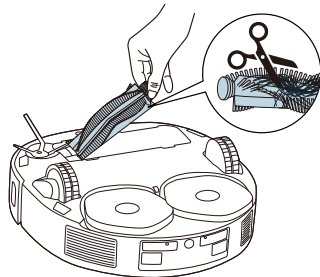

2

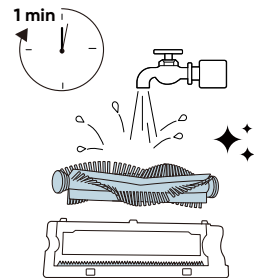

3

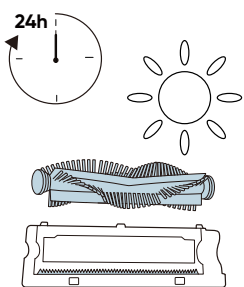

4

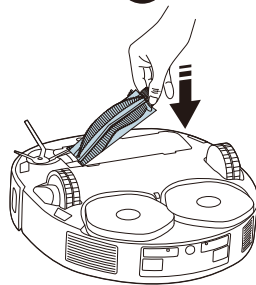

5

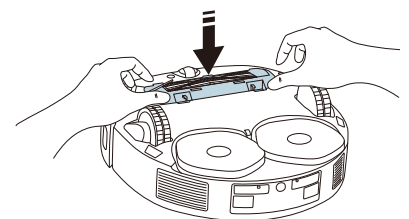

6

## 7.3 Wyczyszczenie szczotki bocznej

Obce substancje, takie jak włosy, mogą łatwo zaplątać się w bocznej szczotce, więc najlepiej czyścić ją regularnie.

- 1 Usuń szczotkę boczną za pomocą śrubokręta.
- 2 Ostrożnie odwiń i usuń włosy lub substancje, które są owinięte pomiędzy główną jednostką a boczną szczotką.
- 3 Wyczyść boczną szczotkę wodą.
- 4 Wysusz szczotkę boczną na powietrzu przed kolejnym użyciem.
- 5 Ponownie zamontuj szczotkę boczną na urządzeniu.

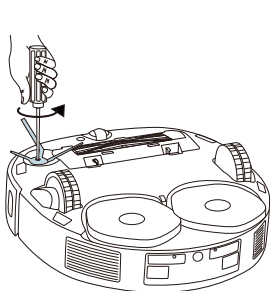

1

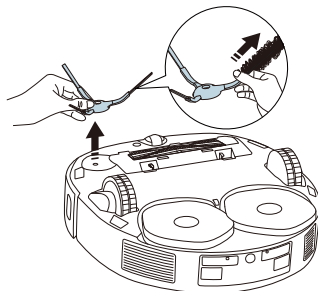

2

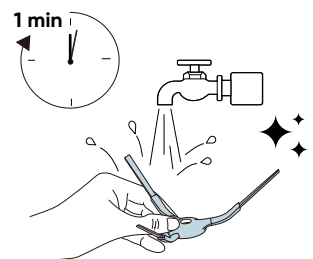

3

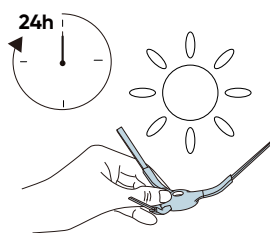

4

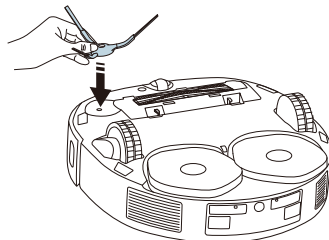

5

## 7.4 Oczyszczyć czujniki, kamery i piny ładujące

Aby utrzymać najlepszą wydajność, regularnie czyść czujniki i styki ładowania.

- Usuń kurz z czujników i styków ładowania za pomocą miękkiej ściereczki.

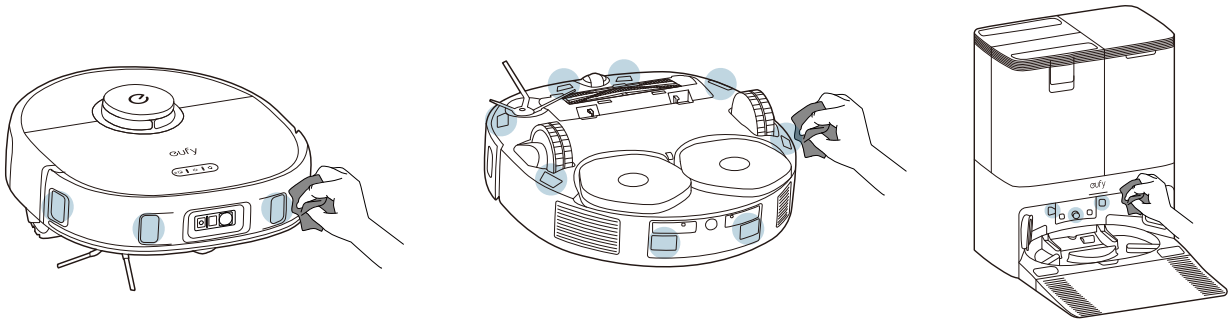

## 7.5 Oczyszczyć zbiornik na brudną wodę

- ① Wyjmij zbiornik na brudną wodę ze stacji Omni.
- ② Opróżnij zbiornik na brudną wodę.
- ③ Dokładnie przepłucz zbiornik na brudną wodę bieżącą wodą.

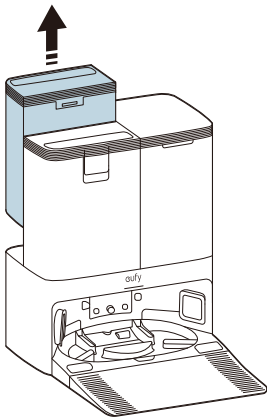

1

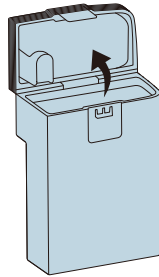

2

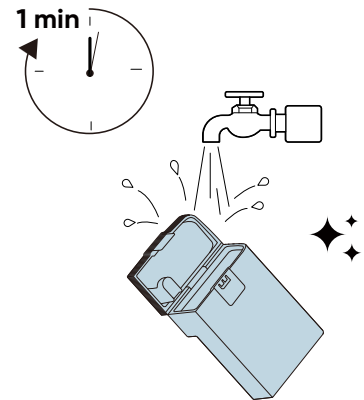

3

## 7.6 Czyszczenie odłączanych nakładek mopujących z tacki czyszczącej

- ① Wyjmij tacę czyszczącą ze Stacji Omni.
- ② Dokładnie opłucz tacę czyszczącą wodą.
- ③ Umieść tacę z powrotem w stacji Omni.

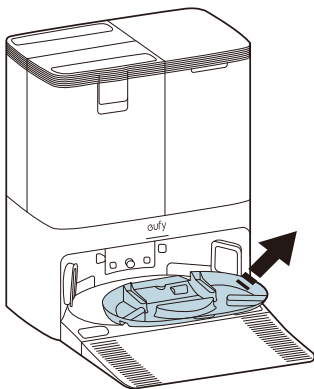

1

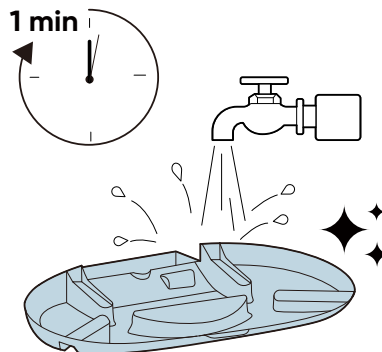

2

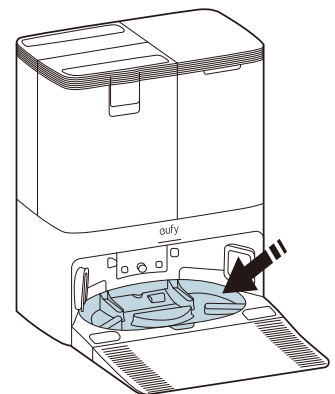

3

## 8. Rozwiązywanie problemów

W przypadku wystąpienia błędu należy zapoznać się z instrukcjami w aplikacji, aby znaleźć rozwiązania.

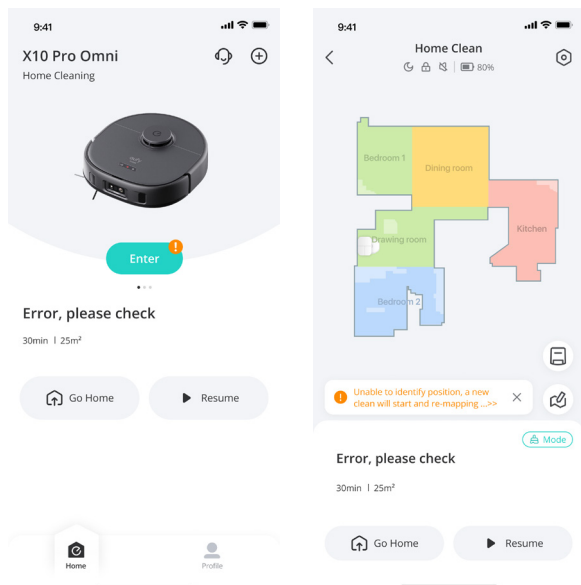

Możesz również kliknąć poniższy link, aby zobaczyć nasze FAQ w celu szybkiego rozwiązania problemu. Jeśli problem będzie się powtarzał,

prosimy o kontakt z [support@eufy.com](mailto:support@eufy.com) w celu uzyskania pomocy.

FAQ: <https://support.eufy.com/s/product/a085g00000BdaluAAB/eufy-clean-x10-pro-omni>

## 9. Specyfikacje

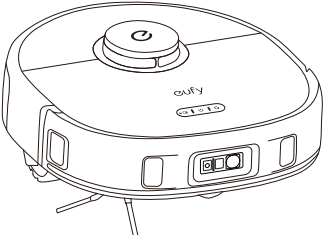
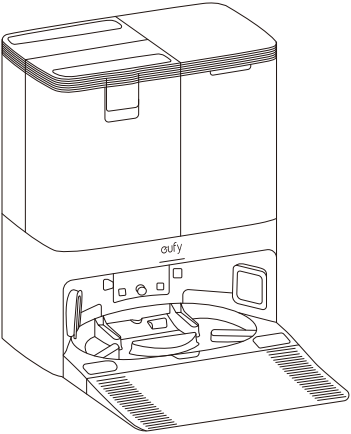
	Pobór mocy	60W
	Baterie	2600mAh x 2
	Wejście	USA: 100-127V, 50-60Hz UE: 220-240V, 50-60Hz
	Wyjście	US: 20V / 1.2A EU: 20V / 1.2A
	Pojemność zbiornika na czystą wodę	3L
	Pojemność zbiornika na brudną wodę	2,7L
	Pojemność worka na kurz	2.5L

## 10. Gwarancja

Okres gwarancji produktu jest określany przez sprzedawcę i może się różnić w zależności od kanałów sprzedaży i wymagań lokalnych przepisów prawnych, ale minimalny okres gwarancji nie może być krótszy niż 12 miesięcy. Uwaga: 12-miesięczna gwarancja obejmuje główną jednostkę (w tym baterię) oraz Stację Omni, nie dotyczy materiałów eksploatacyjnych, takich jak szczotka walcowa, szczotka boczna, pady do mopowania itp.

**Ograniczona gwarancja udzielona przez producenta w żaden sposób nie wpływa na potencjalną gwarancję wynikającą z przepisów prawa.**

Niniejszym Anker Innovations Limited oświadcza, że urządzenie to jest zgodne z przepisami dotyczącymi bezpieczeństwa produktów podłączalnych oraz infrastruktury telekomunikacyjnej (wymagania dotyczące bezpieczeństwa odpowiednich produktów podłączalnych) z 2023 roku. Aby uzyskać Oświadczenie o Zgodności, odwiedź stronę internetową: <https://www.eufy.com/uk/psti-related>.