

• JUNIOR FIX 2 i-Size •

CAR SEAT i-Size 100 – 150 cm

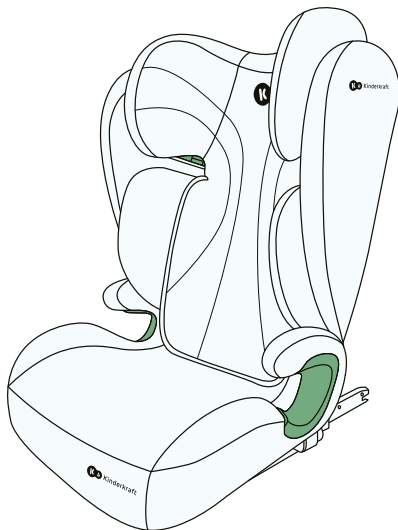

Available only in selected countries
Details on kinderkraft.com



(AR) مقعد سيارة لطفلك

(CS) AUTOSEDAČKA

(DE) AUTO-KINDERSITZ

(EN) CAR SEAT

(ES) SILLA DE COCHE

(FR) SIÈGE-AUTO

(HU) AUTÓS GYEREKÜLÉS

(IT) SEGGIOLINO

دليل الاستخدام

NÁVOD K OBSLUZE

BEDIENUNGSANLEITUNG

USER MANUAL

MANUAL DE USO

GUIDE D'UTILISATION

HASZNÁLATI ÚTMUTATÓ

ISTRUZIONI PER UTENTE

(NL) AUTOSTOELTJE

(PL) FOTELIK SAMOCHODOWY

(PT) CADEIRA AUTO

(RO) SCAUN AUTO

(RU) ДЕТСКОЕ АВТОКРЕСЛО

(SK) AUTOSEDAČKA

(SV) BILBARNSTOL

ГЕБУРИКСААНВИЈІНГ

INSTRUKCJA OBSŁUGI

MANUAL DE INSTRUÇÕES

MANUAL DE UTILIZARE

РУКОВОДСТВО ПО ЭКСПЛУАТАЦИИ

NÁVOD NA POUŽITIE

BRUKSANVISNING

AR	14
CS	19
DE	23
EN	28
ES	33
FR	37
HU	43
IT	47
NL	52
PL	57
PT	62
RO	66
RU	71
SK	76
SV	81
WARRANTY	85

اهتمام! رسومات المنتج توضيحية

POZORNOST! Grafika produktu je ilustrativní

AUFMERKSAMKEIT! Die Produktgrafiken sind illustrativ

ATTENTION! Product graphics are for reference only

¡ATENCIÓN! Los gráficos del producto son solo para referencia

ATTENTION! Les graphiques du produit sont fournis à titre indicatif uniquement

FIGYELEM! A termékgrafikák csak tájékoztató jellegűek

ATTENZIONE! La grafica del prodotto è solo di riferimento

AANDACHT! Productafbeeldingen zijn alleen ter referentie!

UWAGA! Grafika produktowa pełni funkcję poglądową

ATENÇÃO! Os gráficos do produto são apenas para referência

ATENȚIE! Grafica produsului este doar pentru referință

ВНИМАНИЕ! Графика продукта только для справки

POZOR! Grafika produktu je len orientačná

UPPMÄRKSAMHET! Produktgrafik är endast för referen

A.1

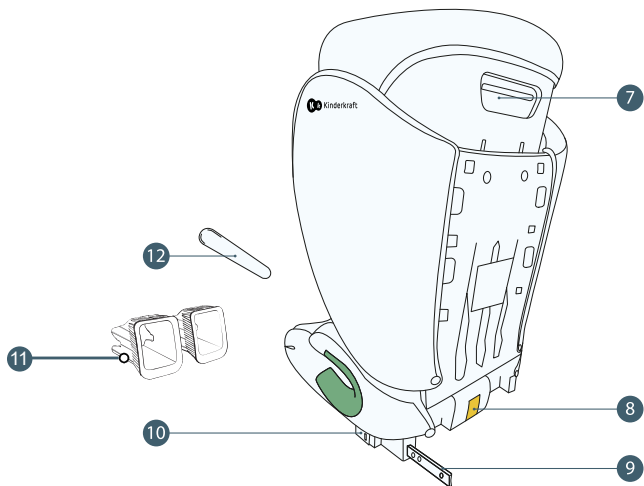
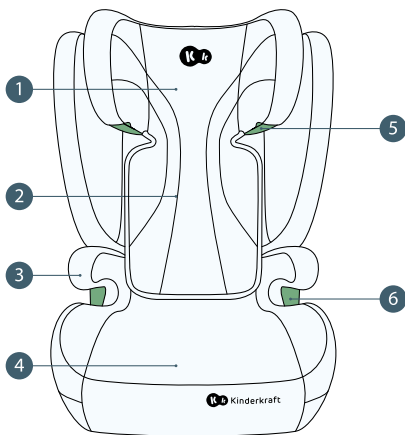

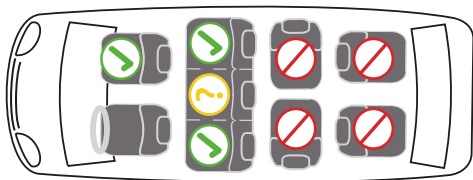
A.2

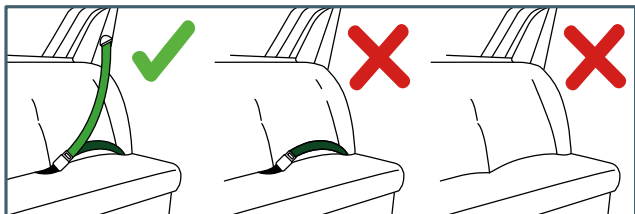
A.3

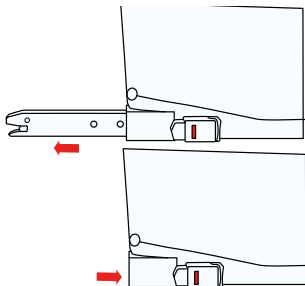
B.1

B.2

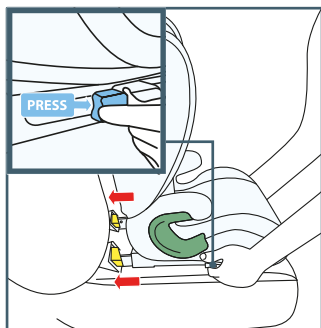

B.3

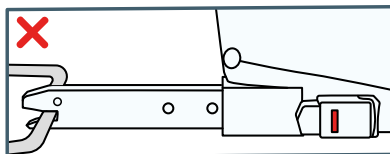
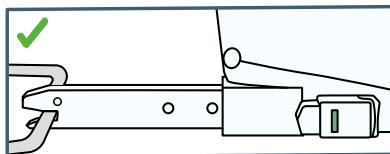

B.4a

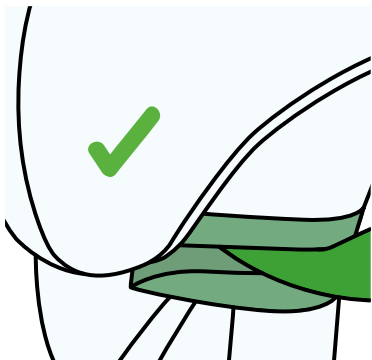

B.4b

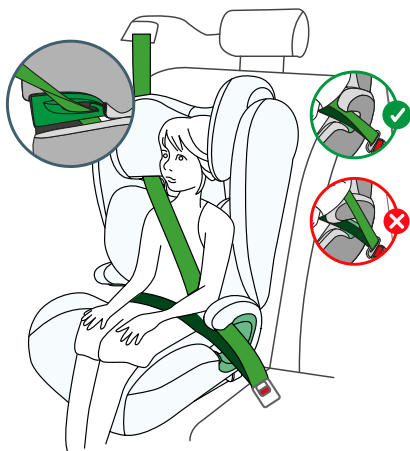

B.4c

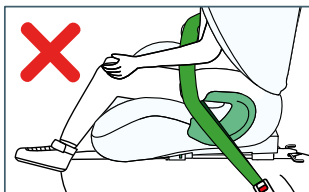
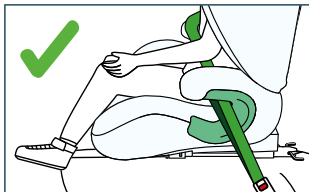

B.5

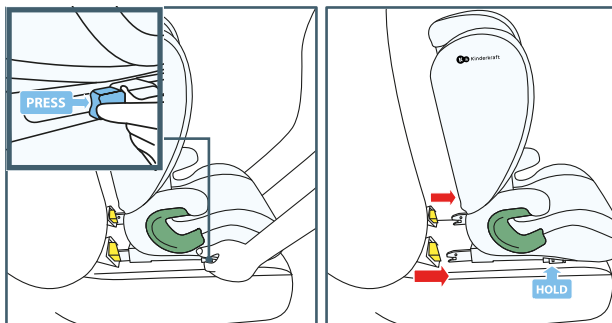

C.1

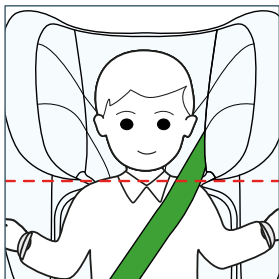

C.2

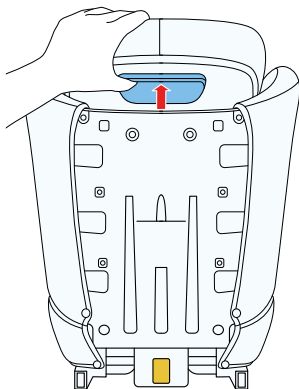

C.3

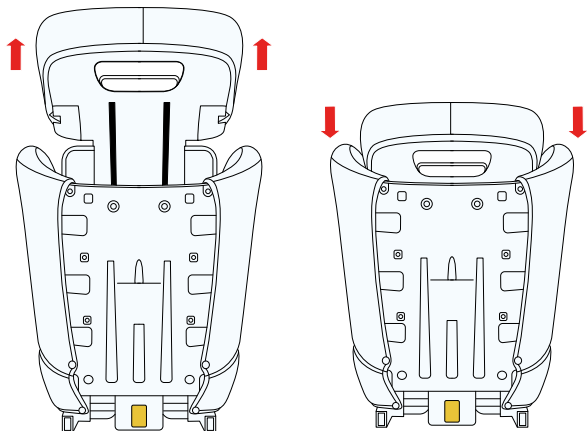

C.4

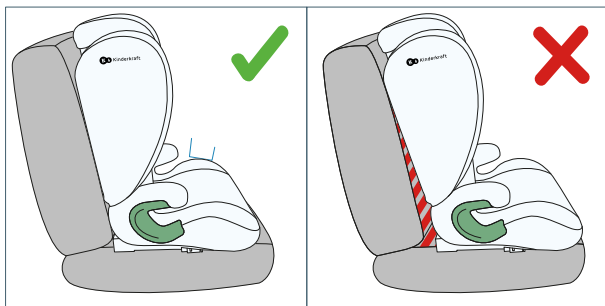

C.5

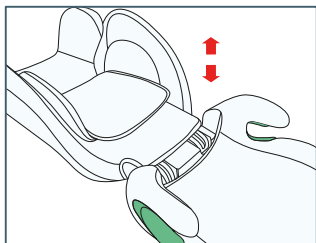

C.6

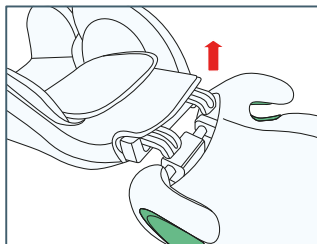

D.1

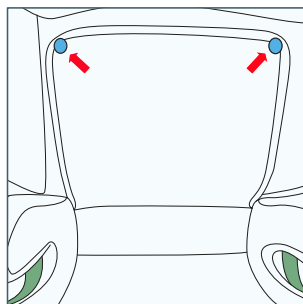
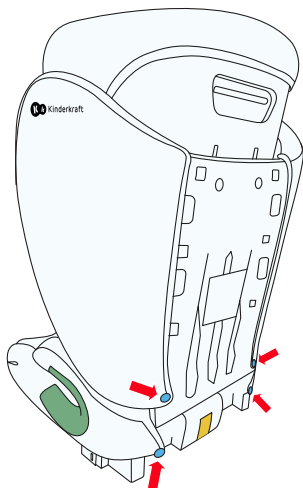

D.2

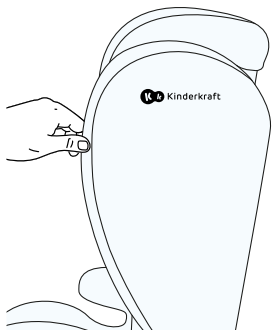

D.3

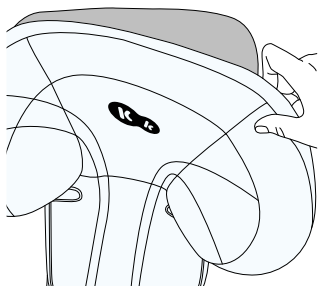

D.4

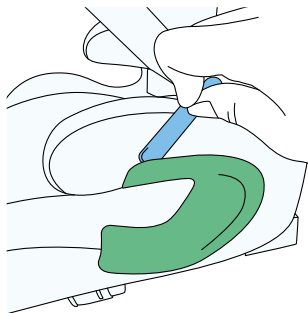

يرجى قراءة دليل المستخدم هذا بعناية قبل استخدام كرسي السيارة المخصص للأطفال للمرة الأولى. قد تؤثر عدم قراءة هذا الدليل على سلامة طفلك التي تقع على عاتق مسؤوليتك.

1- عناصر كرسي السيارة

1. مسند الرأس
2. مسند ظهر كرسي السيارة
3. مسند الذراع
4. المقعد
5. موجه حزام الكتف
6. موجه حزام الخصر
7. ذراع ضبط مسند الرأس
8. موصل مسند الظهر بالكرسي
9. مزلاج أيزوفكس
10. زر تحرير نظام أيزوفكس
11. موجّهات أيزوفكس
12. عصا بلاستيكية

2- الاستخدام

صُمم كرسي السيارة واختُبر واعتمد وفقاً لمتطلبات لائحة الأمم المتحدة/ اللجنة الاقتصادية لأوروبا رقم 129 المتعلقة باعتماد أنظمة أمان الأطفال (UN/ ECE R129/03). كرسي السيارة جونيور فيكس 2 (i-Size (JUNIOR FIX 2) مخصص لنقل الأطفال الذين يتراوح طولهم بين 100 و150 سم (حتى سن 12 عاماً تقريباً). يجب تثبيت الطفل باستخدام أحزمة أمان ثلاثية النقاط للبالغين أو أحزمة أمان ثلاثية النقاط للبالغين مع عناصر تثبيت إضافية (نظام تثبيت أيزوفكس)، انظر النقطة (4-1). يمكن تركيب كرسي السيارة في السيارة في الأوضاع التي تشير إليها الشركة المصنعة في دليل مستخدم السيارة. يلزم قراءة دليل المستخدم الخاص بالشركة المصنعة للسيارة.

3- تعليمات السلامة

تحذيرات

- يرجى قضاء بضع دقائق في قراءة دليل المستخدم هذا لضمان سلامة طفلك. يرجع سبب التعرض للعديد من الإصابات التي يمكن تجنبها بسهولة إلى الاستخدام المتهور وغير المناسب لكرسي السيارة.
- تنبه! من الجيد دائماً أن يكون دليل المستخدم في متناول يديك، لذا ننصحك بالاحتفاظ به في المكان المخصص داخل الجيب الموجود أسفل كرسي السيارة.
- صُمم كرسي السيارة ليتم تثبيته على المقاعد الموجهة للأمام فقط. يجب عدم تثبيت كرسي السيارة على المقاعد الموجهة للخلف أو الجانبية (الصورة A.2).
- يُحظر وضع كرسي السيارة المخصص للأطفال على المقاعد المجهزة بوسادة هوائية أمامية نشطة، فقد يكون ذلك خطيراً. لا ينطبق هذا الأمر على الوسائد الهوائية الجانبية (الصورة A.2).
- يمكن العثور على إرشادات حول مدى ملاءمة مقعد السيارة للاستخدام مع كرسي السيارة المخصص للأطفال في دليل مستخدم السيارة.

- قبل كل رحلة، تأكد من ضبط أحزمة الأمان الثلاثية النقاط بشكل صحيح وتثبيتها بإحكام على جسم الطفل. يُحظر ترك الأحزمة ملتوية تحت أي ظرف من الظروف!
- كرسي السيارة غير مناسب للتثبيت في السيارات المزودة بأحزمة أمان ثنائية النقاط أو أحزمة الخصر. يمكن أن يؤدي استخدام هذه الأنواع من أحزمة الأمان إلى إصابات خطيرة أو مميتة للطفل في حال وقوع حادث (الصورة A.3).
- تذكر: كلما كان الحزام قريباً من جسم الطفل، كان مستوى الأمان أعلى. لذلك، لا تجعل الطفل يرتدي ملابس سمكية تحت الحزام.
- يجب أن تمر أحزمة خصر حزام الأمان إلى أدنى مستوى ممكن عبر حوض طفلك لضمان التأثير المثالي في حال وقوع حادث.
- يوفر مسند الرأس الذي تم تعديله على النحو الأمثل فقط أقصى قدر من الحماية والراحة لطفلك، مما يضمن ملاءمة الأحزمة المناسبة في نفس الوقت.
- يجب أن يلتصق مسند ظهر كرسي السيارة جونيور فيكس 2 من كيندر كرافت بالكامل بمسند ظهر مقعد السيارة لضمان توفير أفضل حماية للطفل.
- يجب استبدال كرسي السيارة بمجرد تعرضه لأحمال مفاجئة أثناء وقوع حادث في الطريق.
- لا يجوز تعديل كرسي السيارة بأي شكل من الأشكال دون الحصول على موافقة السلطة المختصة. قد يؤدي عدم تثبيت كرسي السيارة وفقاً للتعليمات المقدمة من الشركة المصنعة إلى مخاطر على الحياة والصحة.
- يجب حماية كرسي السيارة المخصص للأطفال من أشعة الشمس المباشرة، وإلا قد تحرق العناصر الساخنة جسم طفلك. احم كرسي السيارة والطفل من أشعة الشمس.
- يُحظر ترك الطفل دون إشراف أو مراقبة في كرسي السيارة.
- انتبه إلى ما إذا كانت الأمتعة والأغراض الأخرى مؤمنة بشكل كافٍ - لا سيما على الرف الموجود تحت النافذة الخلفية- لأنها قد تسبب إصابة في حال حدوث تصادم.
- لا يمكن استخدام كرسي السيارة دون الغطاء.
- لا تستخدم أغطية بديلة غير الموصى بها من قبل الشركة المصنعة، لأنها جزء لا يتجزأ من نظام سلامة كرسي السيارة. يوصى بالاحتفاظ بدليل مستخدم كرسي السيارة طوال استخدامه.
- لا تستخدم نقاط تثبيت مختلفة عن تلك الموصوفة في الدليل والموضحة على كرسي السيارة.
- يجب وضع جميع العناصر الصلبة والأجزاء البلاستيكية لكرسي السيارة المخصص للأطفال وتثبيتها بطريقة لا يمكن -في ظل ظروف الاستخدام العادية للسيارة- أن تنقل بواسطة مقعد أو باب السيارة المنزلق.
- تحقق من الحالة الفنية للكرسي بانتظام، مع إيلاء اهتمام خاص لنقاط التثبيت والوصلات الداخلية وأجزاء الضبط. تأكد من أن جميع الأجزاء الميكانيكية تعمل بكامل طاقتها. يُحظر تشحيم أو تزييت مكونات كرسي السيارة المخصص للأطفال.
- توقف عن استخدام كرسي السيارة بمجرد تلف أجزائه أو تفككها.
- كن مثلاً جيداً لطفلك واربت حزام الأمان دائماً، إذ قد يشكل الشخص البالغ الذي لا يرتدي حزام الأمان خطراً على الطفل.
- قبل كل رحلة، تأكد من أن كرسي السيارة مثبت بشكل جيد.

- يجب دائماً ربط حزام الأمان في كرسي السيارة، حتى عندما لا يُنقل الطفل فيه إذ قد يتسبب كرسي السيارة غير المثبت - حتى أثناء الكبح المفاجئ- في حدوث إصابات للركاب.
- فيما يتعلق ببعض مقاعد السيارة المصنوعة من القماش الدقيق، قد يترك استخدام كرسي السيارة علامات و/ أو يتسبب في تغير اللون. لمنع حدوث ذلك، يمكن وضع بطانية أو منشفة أو منتج مشابه تحت كرسي السيارة.

4- التركيب في السيارة

- 4-1 تركيب كرسي السيارة باتجاه الأمام للأطفال من 100 إلى 150 سم (من سن 3.5 إلى 12 عاماً تقريباً) باستخدام حزام أمان السيارة ونظام أيزوفكس
- تُبث موجّهات أيزوفكس (11) على مفصلات مقعد السيارة.
 - اضغط على أزرار تحرير نظام أيزوفكس وحرك مزلاج أيزوفكس (9) للخارج قدر الإمكان (الصورة B.1).
 - أمسك كرسي السيارة بيدك وأدخل كلا المزلاجين في حوامل مقعد السيارة (الصورة B.2).
 - بعد سماع "تقرة" كل مزلاج أيزوفكس، ادفع مقعد كرسي السيارة نحو مسند الظهر واضغط بقوة متساوية على كلا الجانبين.
 - تنبيه! تكون مزلاج القفل مثبتة بشكل صحيح فقط عندما يكون لون مؤشري الزر أخضر بالكامل (الصورة B.3).
 - أمسك كرسي السيارة وتحقق مما إذا كان مثبتاً بشكل صحيح دون ارتخاء. كرر الخطوات السابقة إذا تحرك كرسي السيارة وتكك مزلاج أيزوفكس (9).
 - تُبث الطفل باستخدام أحزمة الأمان. ترد التفاصيل في الدليل بقسم تركيب المقعد باستخدام حزام الأمان (انظر النقطة 4-2).

- 4-2 تركيب كرسي السيارة باتجاه الأمام للأطفال من 100 إلى 150 سم (من سن 3.5 إلى 12 عاماً تقريباً) باستخدام حزام أمان السيارة
- ملاحظة مهمة! يوفر دليل السيارة موقع نقاط التثبيت والمعلومات الضرورية الأخرى المتعلقة بتركيب كرسي السيارة في السيارة. يجب على المستخدم قراءة دليل السيارة.
- اضغط مسند الرأس حسب طول الطفل (انظر النقطة 5).
 - ضع كرسي السيارة المخصص للأطفال على مقعد السيارة. تأكد من أن مسند ظهر كرسي السيارة ملتصق بشكل مسطح بمسند ظهر مقعد السيارة (انظر النقطة 5-1).
 - مرر حزام الكتف عبر الموجه الأخضر (5) أسفل مسند الرأس (الصورة B.4a).
 - ضع الطفل في كرسي السيارة ووجه حزام الأمان أمام الطفل. اربط الحزام في المشبك حتى تسمع صوت "تقرة" مميزة (الصورة B.4b).
 - يجب وضع حزام الخصر تحت مساند الذراعين من خلال موجّهات حزام الخصر (6). يجب وضع حزام الكتف تحت مسند الذراع (3) (الصورة B.4c).

شد حزام أمان السيارة عن طريق سحب حزام الخصر أولاً، ثم حزام الكتف. تأكد من أن حزام الخصر مشدود إلى أدنى مستوى ممكن على فخذي الطفل، وأنه يتناسب مع الموجهات، وأنه مثبت بالمشبك. يجب أن يمر حزام الكتف بين كتف الطفل ورقبته. تأكد من أن الحزام لا يضغط على رقبة الطفل.

4-3 تفكيك كرسي السيارة (نظام تثبيت أيزوفكس)

• اضغط بشكل متزامن على أزرار تحرير أيزوفكس (10) الموجودة على كلا كتفي موصل أيزوفكس (9). بمجرد تحرير المزالج وتحول لون المؤشر إلى اللون الأحمر، أخرج كرسي السيارة من موجهات أيزوفكس (الصورة B.5). تم الآن فك كرسي السيارة من نظام التثبيت أيزوفكس. يمكنك إعادة إدخال أكتاف أيزوفكس (9) في قاعدة كرسي السيارة (الصورة B.1).

5- ارتفاع مسند الرأس

يضمن مسند الرأس الموضوع بشكل صحيح وضعاً مثاليًا لحزام الأمان ويوفر الحماية والراحة للطفل. تنبيه! يجب أن يمر حزام الكتف بين كتف الطفل ورقبته! يجب أن يثبت مسند الرأس بإحكام حول رأس الطفل، وأن يكون الجزء السفلي من مسند الرأس عند ارتفاع كتف الطفل (الصورة C.1).

• امسك ذراع ضبط مسند الرأس (7) الموجود في الجزء الخلفي من مسند الرأس (1) واسحبه برفق لأعلى. مسند الرأس مفتوح (الصورة C.2).

• يمكنك الآن ضبط مسند الرأس (1) على الارتفاع المطلوب في 1 من 10 أوضاع محددة (الصورة C.3). بمجرد ضبط الارتفاع، حرر ذراع الضبط (7) وسيقلل مسند الرأس بعد ضبط الارتفاع برفق من أعلى إلى أسفل. ملاحظة مهمة! تأكد من قفل مسند رأس المقعد.

ضع كرسي السيارة على مقعد السيارة. ضع الطفل داخل كرسي السيارة وتحقق من ارتفاع مسند الرأس. تنبيه! إذا لزم الأمر، كرر خطوات ضبط مسند الرأس حتى تصل إلى الارتفاع الأمثل.

5-1 ضبط مسند الظهر

يتكيف مسند ظهر كرسي السيارة (2) بسهولة مع وضع مقعد السيارة.

• مسند ظهر كرسي السيارة متحرك، مما يسهل إمكانية ضبطه بدقة على مستوى مقعد السيارة. قم بإمالة مسند الظهر حتى يصبح في وضع مجاور للمقعد (الصورة C.4).

5-2 تجميع/ تفكيك المقعد ومسند الظهر

لتجميع كرسي السيارة، ضع مسند الظهر بشكل مسطح خلف المقعد واربط الجزء السفلي من مسند الظهر بالمقعد ولف المقعد من عند موصل مسند الظهر بالمقعد (8) قدر الإمكان فقط لتوصيله بالمقعد (الصورة C.5).

اضبط مسند الظهر حتى يُقلل في وضع رأسي.

خطر! أثناء إدارة مسند الظهر، تحقق من عدم وجود شيء حول موصل مسند الظهر بالمقعد.

التفكيك: أدر مسند الظهر عند الموصل إلى الوضع الأفقي لفصل أجزاء كرسي السيارة (الصورة C.6).

6- إزالة/ تركيب الغطاء

- إزالة مسند الظهر وغطاء المقعد: فك سحاب الغطاء، توجد كباسات على حوافه (4 في الجزء الخلفي من كرسي السيارة، و2 على مسند الظهر في الأمام) (الصورة D.1). يمكنك نزع الغطاء عن كرسي السيارة (الصورة D.2).
- إزالة غطاء مسند الرأس: امسك الجزء العلوي من الغطاء الموجود خلف زر ضبط مسند الرأس وانزع القماش برفق من الجزء العلوي لمسند الرأس. بمجرد انزلاق القماش من الجزء العلوي، انتقل إلى إزالة الغطاء من على جانبي مسند الرأس (الصورة D.3).
- لتركيب الغطاء مرة أخرى، ما عليك سوى عكس تسلسل الخطوات المذكورة أعلاه. من أجل تسهيل تركيب الغطاء بالقرب من موجّهات حزام الخصر (6)، يمكن استخدام العصا البلاستيكية البيضاء (12) (الشكل D.4).

6-1 التنظيف

- استخدم الغطاء الأصلي فقط، لأنه عنصر أساسي لسلامة كرسي السيارة.
- تنبيه! لا تستخدم كرسي السيارة دون الغطاء.
- يمكن إزالة الغطاء وغسله يدويًا في درجات حرارة أقل من 30 درجة مئوية. يرجى مراعاة تعليمات الغسيل الموجودة على ملصق الغطاء. قد تتلاشى الألوان إذا تم غسله في درجات حرارة أعلى من 30 درجة مئوية. لا تعتمد على التجفيف أو التجفيف الآلي (قد يؤدي ذلك إلى فصل طبقات القماش).
- يمكن غسل الأجزاء البلاستيكية بالماء والصابون المخفف. لا تستخدم مواد التنظيف القوية (مثل: المذيبات).

Před prvním použitím dětské autosedačky si prosím pečlivě přečtete návod k obsluze. Je vaší odpovědností udržet vaše dítě v bezpečí a nečtení této instrukce je může ovlivnit.

1.0 Prvky autosedačky

- | | |
|---------------------------|--|
| 1. Opěrka hlavy | 7. Páčka regulace hlavové opěrky |
| 2. Opěradlo sedačky | 8. Spojka opěradla se sedačkou |
| 3. Loketní opěrka | 9. Úchyt ISOFIX |
| 4. Sedačka autosedačky | 10. Uvolňovací tlačítko systému ISOFIX |
| 5. Vodítko ramenního pásu | 11. Vodítka ISOFIX |
| 6. Vodítko bederního pásu | 12. Plastová tyčka |

2.0 Použití

Autosedačka byla navržena, testována a schválena v souladu s požadavky předpisu o schvalování dětských zádržných systémů (UN/ECE R129/03). Autosedačka JUNIOR FIX 2 i- Size je určena k přepravě dětí s výškou od 100 do 150 cm (přibližně do 12 let).

Dítě je nutné připoutat tříbodovým bezpečnostním pásem pro dospělé nebo tříbodovým bezpečnostním pásem pro dospělé s přidavnými zádržnými systémy (systém ISOFIX), viz bod 4.1. Autosedačku lze ve vozidle instalovat v místech určených výrobcem v návodu k obsluze vozidla. Je nutné si přečíst návod k obsluze výrobce vozidla.

3.0 Bezpečnostní pokyny

UPOZORNĚNÍ

Věnujte prosím několik minut přečtení stávajícího návodu k obsluze za účelem zajištění řádné bezpečnosti Vašeho dítěte. Mnoho zranění, kterým lze snadno zabránit, vzniká lehkomyšlným a nesprávným použitím autosedačky.

POZOR! Návod k obsluze je dobré mít vždy po ruce. Doporučujeme návod uložit na místo, které je pro něj vyhrazeno v kapse na spodní straně autosedačky.

- Autosedačka je vhodná pouze pro instalaci na automobilová sedadla orientovaná po směru jízdy. Autosedačka nesmí být instalována na automobilová sedadla orientovaná proti nebo bokem ke směru jízdy (obr. A.2).

- JE ZAKÁZÁNO umísťovat dětskou autosedačku na sedadla vybavená aktivním, předním airbagem, může to být nebezpečné. Netýká se to bočních airbagů (obr. A.2).

Pokyny ohledně vhodnosti sedadla vozidla k instalaci dětské autosedačky se nacházejí v uživatelské příručce vozidla.

- Před každou jízdou se ujistěte, že jsou tříbodové bezpečnostní pásy správně nastavené a dobře přiléhají k tělu dítěte. Pásy nesmí být v žádném případě překroucené!

- Autosedačka není vhodná k použití ve vozidlech s dvoubodovými bezpečnostními pásy nebo bederními pásy. Použití tohoto typu bezpečnostních pásů může mít v případě nehody za následek vážná nebo smrtelná zranění dítěte (obr. A.3).

- PAMATUJTE, ŽE ČÍM TĚSNĚJI PŘILÉHÁ PÁS K TĚLU DÍTĚTE, TÍM VYŠŠÍ JE ÚROVEŇ BEZPEČNOSTI. Z TOHOTO DŮVODU NEOBLÉKEJTE DÍTĚTI POD PÁSY SILNÉ OBLEČENÍ.**

- Bederní pásy bezpečnostního systému musí vést co nejnižší přes pánev dítěte, aby byl v případě nehody zajištěn jejich optimální účinek .
- Pouze optimálně nastavená opěrka hlavy může dítěti poskytnout maximální ochranu a pohodlí a zároveň zajistit, aby pásy správně přiléhaly k tělu dítěte.
- Celá plocha opěradla autosedačky Kinderkraft JUNIOR FIX 2 by měla přiléhat k opěradlu sedadla ve vozidle, zajistí to nejlepší možnou ochranu Vašeho dítěte.
- Autosedačku je nutné vyměnit, pokud byla během dopravní nehody vystavena velkému a prudkému zatížení.
- Autosedačka nesmí být žádným způsobem upravována bez souhlasu příslušného schvalovacího orgánu. Nebude-li autosedačka instalována v souladu s pokyny dodanými výrobcem, může dojít k ohrožení života a zdraví.
- Dětskou autosedačku je nutné chránit proti přímému slunečnímu záření, zahřáté prvky mohou Vašemu dítěti způsobit popáleniny. Chraňte své dítě a autosedačku před slunečními paprsky.
- Nikdy neponechávejte dítě v autosedačce bez dohledu.
- Věnujte pozornost tomu, aby zavazadla a jiné předměty byly dostatečně zajištěny, zejména na polici pod zadním sklem, neboť v případě nárazu mohou způsobit zranění dítěte.
- Autosedačku nepoužívejte bez potahu.
- Nepoužívejte jiný potah, než doporučený výrobcem, neboť je nedílnou součástí bezpečnostního systému autosedačky.
- Ponechte si návod k použití autosedačky po celou dobu jejího provozu.
- Nepoužívejte jiné body upevnění, než body popsané v návodu a označené na autosedačce.
- Všechny tvrdé prvky a plastové díly dětské autosedačky je nutné umístit a instalovat takovým způsobem, aby za normálních podmínek provozu vozidla nemohly být zachyceny posuvným sedadlem nebo dveřmi vozidla.
- Pravidelně kontrolujte technický stav autosedačky. Zvláštní pozornost věnujte bodům upevnění, švům a regulačním prvkům. Je třeba dbát na to, aby všechny mechanické součásti byly plně funkční. Součásti dětské autosedačky nikdy nemažte tukem ani olejem.
- Přestaňte autosedačku používat, pokud byly její prvky poškozeny nebo uvolněny.
- Dávejte dítěti dobrý příklad a vždy používejte bezpečnostní pásy. Dítě může ohrozit také dospělá osoba, která není připoutána bezpečnostními pásy.
- Před každou cestou se ujistěte, že je autosedačka správně upevněna.
- Autosedačka musí být vždy připoutána bezpečnostním pásem vozidla. I když v ní dítě není přepravováno. Nepřípevněná autosedačka může i při nouzovém brzdění způsobit zranění cestujících.
- U některých automobilových sedadel vyrobených z choulostivých materiálů může používání autosedaček zanechat stopy a/nebo způsobit změnu barvy. Aby k tomu nedocházelo, můžete pod autosedačku umístit deku, ručník nebo podobný výrobek.

4.0 Instalace do automobilu

4.1 Instalace autosedačky po směru jízdy, pro děti s výškou v rozmezí od 100 do 150 cm (od cca 3,5 do 12 let) pomocí bezpečnostního pásu vozidla a systému ISOFIX

- Upevněte vodítka systému ISOFIX (11) na konektory sedadla ve vozidle.
- Stiskněte uvolňovací tlačítka systému ISOFIX (10) a vysuňte úchyty ISOFIX (9) co nejdále (obr. B.1).
- Uchopte autosedačku oběma rukama a zasuňte oba upevňovací prvky do úchyť v sedadle vozidla (obr. B.2).
- Až uslyšíte „cvaknutí“ každého upevňovacího prvku ISOFIX, přitlačte sedadlo autosedačky k opěradlu, vyvíjejte silný, rovnoměrný tlak na obou stranách.
- **POZOR!** Zajišťovací západky jsou správně připraveny pouze tehdy, když jsou obě značky tlačítek zcela zelené (obr. B.3).
- Uchopte autosedačku a zkontrolujte, zda je dobře připravená – bez vůlí. Pokud se pohybuje, upevňovací prvky ISOFIX (9) se vysouvají, je nutné opakovat předchozí kroky.
- Připoutejte dítě pomocí bezpečnostních pásů vozidla. Podrobnosti jsou popsány v části návodu, která se týká montáže autosedačky pomocí bezpečnostních pásů (viz bod 4.2).

4.2 Instalace autosedačky po směru jízdy, pro děti s výškou v rozmezí 100 až 150 cm (od cca 3,5 do 12 let) pomocí tříbodových bezpečnostních pásů vozidla

DŮLEŽITÉ! V návodu k vozidlu je uvedeno umístění bodů připravení a nezbytné informace ohledně instalace autosedačky do vozidla. Uživatel je **POVINEN** si přečíst návod k vozidlu.

- Nastavte hlavovou opěrku podle výšky dítěte (viz bod 5.0).
 - Umístěte autosedačku na sedadlo ve vozidle. Ujistěte se, zda opěradlo autosedačky přiléhá naplocho k opěradlu sedala ve vozidle (viz bod 5.1).
 - Ramenní pás protáhněte přes zelené vodítko (5) pod hlavovou opěrkou (obr. B.4a).
 - Umístěte dítě do autosedačky a natáhněte bezpečnostní pás vozidla přes dítě. Zapněte pás vozidla do přezky, uslyšíte charakteristické „cvaknutí“ (obr. B.4b).
 - Bederní pás by měl být veden pod loketními opěrkami přes vodítka bederního pásu (6). Ramenní pás se umísťuje pod loketní opěrku (3) (obr. B.4c).
- Napněte pás sedadla vozidla, zatáhněte nejdříve za bederní úsek pásu, následně za ramenní úsek. Zajistěte, aby byl bederní pás natažen co nejnižší přes kyčle dítěte, nacházel se ve vodítkách a byl zapnutý přezkou. Ramenní pás by měl procházet mezi ramenem a krkem dítěte. Ujistěte se, že pás netlačí na krk dítěte.

4.3 Demontáž autosedačky (systém ISOFIX)

- Stiskněte současně uvolňovací tlačítka ISOFIX (10) na obou ramenech uchycení systému ISOFIX (9). Jakmile se západky uvolní a barva značek se změní na červenou, vysuňte autosedačku z vodítek ISOFIX (obr. B.5). Autosedačka byla vyjmuta z upevňovacího systému ISOFIX. Můžete zasunout ramena ISOFIX (9) zpět do základny autosedačky (obr. B.1).

5.0 Výška hlavové opěrky

Správně nastavená opěrka hlavy zajišťuje optimální umístění ramenní části bezpečnostního pásu vozidla a poskytuje dítěti ochranu a pohodlí. POZOR! Ramenní pás musí procházet mezi ramenem a krkem dítěte! Opěrka hlavy by měla být dobře uzpůsobena hlavě dítěte, spodní část opěrky hlavy by se měla nacházet ve výšce ramen dítěte (obr. C.1).

- Uchopte páčku nastavení opěrky hlavy (7), která se nachází na zadní straně opěrky hlavy (1), a jemně ji vytáhněte nahoru. Opěrka hlavy se odblokuje (obr. C.2).
- Nyní můžete opěrku hlavy (1) nastavit do jedné z 10 poloh podle požadované výšky (obr. C.3). Po nastavení výšky uvolněte regulační páčku (7), opěrka hlavy se zablokuje po jemné regulaci výšky nahoru/dolů.

DŮLEŽITÉ! Zkontrolujte, zda je opěrka hlavy autosedačky zablokovaná.

Umístěte autosedačku na sedadlo vozidla. Usadte dítě do autosedačky a zkontrolujte výšku opěrky hlavy. Pozor! V případě potřeby opakujte nastavení výšky opěrky hlavy, dokud nebude v optimální výšce.

5.1 Uzpůsobení opěradla

Opěradlo autosedačky (2) se snadno přizpůsobí poloze sedadla ve vozidle.

- Opěradlo autosedačky je pohyblivé, díky tomu jej lze přesně uzpůsobit rovině sedadla ve vozidle. Nakloňte opěradlo dozadu, dokud nebude v poloze přiléhající k sedadlu vozidla (obr. C.4).

5.2 Montáž/demontáž sedačky a opěradla

Za účelem montáže autosedačky je nutné opěradlo umístit naplocho za sedačku, zaháknout dolní část opěradla o sedačku a přetočit opěradlo ve spojce opěradla se sedačkou (8) tak daleko, jak je to možné, aby se spojilo sedačkou (obr. C.5). Nastavte opěradlo tak, aby se zablokovalo ve svislé poloze.

Nebezpečí! Při otáčení opěradla zkontrolujte, zda se nic nenachází v oblasti spojky opěradla a sedačky.

Demontáž: otočte opěradlo ve spojce do vodorovné polohy, pak bude možné oddělit obě části autosedačky (obr. C.6).

6.0 Sejmutí/natažení potahu

- Sejmutí potahu opěradla a sedačky: rozepněte potah, patentky se nacházejí na okrajích potahu (čtyři na zadní straně autosedačky, dvě na opěradle vpředu) (obr. D.1). Sejměte potah z autosedačky (obr. D.2).

- Sejmutí potahu z opěrky hlavy: uchopte horní část potahu, která se nachází za tlačítkem nastavení výšky opěrky hlavy, a jemně stáhněte látku z horní části opěrky hlavy. Po sundání látky z horní části přejděte k sejmutí potahu po stranách opěrky hlavy (obr. D.3).

Chcete-li potah znovu natáhnout, postupujte v opačném pořadí. Pro usnadnění nasazení potahu v oblasti vodítek bederního pásu (6) lze použít bílou plastovou tyčku (12) (obr. D.4).

6.1 Čištění

Používejte pouze originální potah, neboť je důležitým bezpečnostním prvkem autosedačky. POZOR! Nepoužívejte autosedačku bez potahu.

- Potah lze sejmout a prát ručně při teplotě do 30 °C. Dodržujte pokyny pro praní uvedené na štítku potahu. Při praní při teplotách nad 30 °C mohou barvy blednout. Potah nelze ždímat ani sušit v bubnové sušičce (může to způsobit oddělení vrstev materiálu).
- Plastové prvky lze čistit mýdlovou vodou. Nepoužívejte agresivní čisticí prostředky (jako rozpouštědla).

DE

Bitte lesen Sie vor der ersten Benutzung des Kindersitzes diese Bedienungsanleitung sorgfältig durch. Es ist Ihre Pflicht, die Sicherheit des Kindes zu gewährleisten und das Nichtlesen dieser Bedienungsanleitung kann diese Sicherheit beeinflussen.

1.0 Teile des Kindersitzes

- | | |
|------------------------|---|
| 1. Kopfstütze | 7. Griff zum Einstellen der Kopfstützenhöhe |
| 2. Rückenlehne | 8. Verbindung Rückenlehne-Sitz |
| 3. Armstütze | 9. ISOFIX-Anschlüsse |
| 4. Sitz | 10. Entriegelungsknopf des ISOFIX-Verankerungssystems |
| 5. Schultergurtführung | 11. ISOFIX-Führungen |
| 6. Beckengurtführung | 12. Plastikstab |

2.0 Anwendung

Der Kindersitz wurde nach den Vorschriften der UN/ECE-Regelung Nr. 129 über die Genehmigung von Kinderrückhaltesystemen (UN/ECE R129/03) konstruiert, geprüft und genehmigt. Der Kindersitz JUNIOR FIX 2 i-Size ist für den Transport von Kindern mit einer Körpergröße zwischen 100 und 150 cm (bis zu einem Alter von ca. 12 Jahren) geeignet.

Das Kind wird mit dem 3-Punkt-Sicherheitsgurt für Erwachsene oder dem 3-Punkt-Sicherheitsgurt für Erwachsene mit zusätzlichen Fixiervorrichtungen (ISOFIX-Verankerungssystem), siehe Punkt 4.1, angeschnallt. Der Kindersitz kann in den vom Hersteller in der Betriebsanleitung des Fahrzeugs angegebenen Positionen eingebaut werden. Machen Sie sich dazu bitte mit der Betriebsanleitung des Fahrzeugherstellers vertraut.

3.0 Sicherheitsanweisungen

WARNUNGEN

Nehmen Sie sich bitte ein paar Minuten Zeit und lesen Sie diese Gebrauchsanleitung durch, um die entsprechende Sicherheit Ihrer Kinder gewährleisten zu können. Viele vermeidbare Verletzungen werden durch unbedachte und unsachgemäße Verwendung des Kindersitzes verursacht.

ACHTUNG! Es ist gut, die Anweisungen immer in Reichweite zu haben. Wir empfehlen Ihnen, ihn in dem dafür vorgesehenen Bereich in der Tasche unter dem Kindersitz aufzubewahren.

- Der Kindersitz ist nur für die Montage in Fahrtrichtung Autositze geeignet. Der Kindersitz darf nicht auf nach hinten oder zur Seite gerichteten Sitzen/Autositzen angebracht werden (Abb. A.2).

- Setzen Sie Kindersitze NICHT auf Sitze, die mit einem aktiven Frontairbag ausgestattet sind, da dies gefährlich sein kann. Dies betrifft seitliche Airbags nicht (Abb. A.2).

Hinweise zur Eignung eines Autositzes für die Verwendung mit einem Kindersitz finden Sie im Handbuch des Fahrzeugs.

- Vergewissern Sie sich vor jeder Fahrt, dass die 3-Punkt-Sicherheitsgurte richtig eingestellt sind und gut am Körper Ihres Kindes anliegen. Die Gurte dürfen unter keinen Umständen verdreht werden!

- Der Kindersitz ist nicht für den Montage in Fahrzeuge mit Zweipunktgurten oder Beckengurten geeignet. Die Verwendung eines solchen Sicherheitsgurts kann bei einem Unfall zu schweren oder tödlichen Verletzungen des Kindes führen (Abb. A.3).

- **DENKEN SIE DARAN: JE NÄHER DER GURT AM KÖRPER DES KINDES LIEGT DESTO HÖHER IST DIE SICHERHEIT. TRAGEN SIE DESHALB KEINE DICKE KLEIDUNG UNTER DEN GÜRTELN.**

- Die Beckengurte des Sicherheitsgurtes müssen so tief wie möglich über das Becken Ihres Kindes verlaufen, um im Falle eines Unfalls eine optimale Wirkung zu erzielen.

- Nur eine optimal eingestellte Kopfstütze kann Ihrem Kind maximalen Schutz und Komfort bieten und gleichzeitig sicherstellen, dass die Gurten richtig sitzen.

- Die gesamte Oberfläche der Rückenlehne des Kinderkraft JUNIOR FIX 2 sollte an der Rückenlehne des Autositzes anliegen, um den bestmöglichen Schutz für Ihr Kind zu gewährleisten.

- Der Kindersitz muss ausgetauscht werden, wenn er bei einem Verkehrsunfall einer plötzlichen Belastung ausgesetzt war.

- Der Kindersitz darf ohne Genehmigung der zuständigen Zulassungsbehörde in keiner Weise verändert werden. Wird der Kindersitz nicht gemäß den Anweisungen des Herstellers eingebaut, kann dies zu Gefahren für Leben und Gesundheit führen.

- Halten Sie den Kindersitz von direkter Sonneneinstrahlung fern, da sich Ihr Kind sonst an den beheizten Teilen verbrennen könnte. Schützen Sie Ihr Kind und den Kindersitz vor der Sonneneinstrahlung.

- Lassen Sie niemals Ihr Kind unbeaufsichtigt im Kindersitz.

- Passen Sie darauf auf, dass Ihr Gepäck und andere Gegenstände ausreichend gesichert sind, insbesondere diejenigen auf der Heckablage, denn sie können bei einem Aufprall Verletzungen verursachen.

- Der Kindersitz darf nicht ohne Polsterung gebraucht werden.
- Keine anderen Ersatzbezüge als die vom Hersteller empfohlenen dürfen gebraucht werden, weil sie einen integralen Bestandteil des Sicherheitssystems des Sitzes darstellen.
- Es wird empfohlen, die Bedienungsanleitung des Kindersitzes für seine ganze Gebrauchsdauer aufzuheben.
- Keine anderen Befestigungspunkte sind zu verwenden, als in der Bedienungsanleitung beschrieben und auf dem Kindersitz markiert.
- Alle Hart- und Kunststoffteile des Kindersitzes sollen so angebracht und montiert sein, dass sie unter normalen Fahrzeugbetriebsbedingungen nicht im verschiebbaren Fahrzeugsitz oder in der Fahrzeugtür eingeklemmt werden können.
- Überprüfen Sie regelmäßig den Zustand des Kindersitzes, achten Sie besonders auf die Befestigungspunkte, die Nähte und die Verstell Elemente. Es sollte darauf geachtet werden, dass alle mechanischen Komponenten voll funktionsfähig sind. Fetten oder ölen Sie niemals die Komponenten eines Kindersitzes.
- Verwenden Sie den Kindersitz nicht mehr, wenn Teile beschädigt oder lose sind.
- Seien Sie ein gutes Beispiel für Ihr Kind und legen Sie immer den Sicherheitsgurt an. Auch ein Erwachsener, der nicht angeschnallt ist, kann für ein Kind eine Gefahr darstellen.
- Vergewissern Sie sich vor jeder Autoreise, dass der Kindersitz richtig befestigt ist.
- Der Kindersitz muss immer mit einem Sicherheitsgurt angeschnallt werden. Auch wenn das Kind nicht darin transportiert wird. Ein ungesicherter Kindersitz kann auch bei einer Notbremsung zu Verletzungen der Insassen führen.
- Bei einigen Fahrzeugsitzen aus empfindlichen Materialien kann die Verwendung von Kindersitzen Spuren hinterlassen und/oder Verfärbungen verursachen. Um dies zu verhindern, können Sie eine Decke, ein Handtuch oder ein ähnliches Produkt unter den Kindersitz legen.

4.0 Montage im Fahrzeug

4.1 Installation des Kindersitzes in Fahrtrichtung für Kinder von 100 bis 150 cm (ca. 3,5 bis 12 Jahre) mit dem Sicherheitsgurt des Fahrzeugs und dem ISOFIX-System.

- Befestigen Sie die ISOFIX-Führungen (11) an den Anschlüssen des Autositzes.
- Drücken Sie den Entriegelungsknopf des ISOFIX-Verankerungssystems (10) und schieben Sie den ISOFIX-Anschlüssen (9) so weit wie möglich hinein (Abb. B.1).
- Greifen Sie den Kindersitz mit beiden Händen und schieben Sie beide Anschlüssen in die Einführhilfen im Fahrzeugsitz (Abb. B2).
- Wenn den Anschlüssen auf beiden Seiten mit einem „Klick“-Geräusch eingerastet sind, wird das Sitzkissen mit einem kräftigen, beidseitig gleichmäßigen Druck an die Rückenlehne geschoben.
- **ACHTUNG!** Die Anschlüsse sind nur dann ordnungsgemäß positioniert und der Kindersitz richtig befestigt, wenn der Verriegelungsanzeiger auf beiden Seiten grün ist. (Abb. B.3).
- Fassen Sie den Kindersitz an und prüfen Sie, ob er sicher und ohne Spiel befestigt ist. Lässt er sich bewegen und die ISOFIX-Anschlüsse (9) stehen hervor, sind die zuvor beschriebenen Schritte zu wiederholen.

- Kind mit dem Sicherheitsgurt des Fahrzeugs anschnallen. Einzelheiten sind in der Anleitung zum Einbau des Kindersitzes mit dem Sicherheitsgurt beschrieben (siehe Abschnitt 4.2).

4.2 Installation des Kindersitzes in Fahrtrichtung für Kinder von 100 bis 150 cm (ca. 3,5 bis 12 Jahre) mit Hilfe der 3-Punkt-Sicherheitsgurt des Fahrzeugs.

WICHTIG! In der Betriebsanleitung des Fahrzeugs sind die Lage der Befestigungspunkte und weitere wichtige Informationen zum Einbau des Kindersitzes im Auto angegeben. Benutzer muss sich UNBEDINGT mit der Betriebsanleitung des Fahrzeugs vertraut machen.

- Passen Sie die Kopfstütze an die Körpergröße des Kindes an (siehe Punkt 5.0).
- Kindersitz auf den Fahrzeugsitz stellen Achten Sie darauf, dass die Rückenlehne flächig an der Rückenlehne des Fahrzeugsitzes anliegt (siehe Punkt 5.1).
- Schultergurt durch die grüne Gurtführung (5) unter der Kopfstütze führen (Ann. B.4a).
- Kind in den Kindersitz setzen und Sicherheitsgurt des Autos vor dem Kind vorbeiführen. Führen Sie den Sicherheitsgurt in die Schnalle, bis Sie beim Einrasten das typische „Klicken“ hören. (Abb. B.4b).
- Legen Sie den Beckengurt (6) unter der Armstütze durch die Führung für den Beckengurt Der Schultergurt wird über der Armstütze (3) gelegt (Abb. B.4c).

Ziehen Sie den Sicherheitsgurt des Fahrzeugs an, indem Sie zuerst dem Beckengurtteil und dann den Schultergurtteil anziehen. Vergewissern Sie sich, dass der Beckengurt so tief wie möglich über die Hüften des Kindes gespannt ist, dass er in die Führungen passt und dass er mit einem Schlosszunge geschlossen ist. Der Schultergurt sollte zwischen der Schulter und dem Hals des Kindes verlaufen. Versichern Sie sich, dass der Gurt nicht auf den Hals des Kindes presst.

4.3 Demontage des Kindersitzes (ISOFIX-Verankerungssystem)

Drücken Sie an beiden ISOFIX- Anschlüssen (9) den Entriegelungsknopf des ISOFIX-Verankerungssystems (10). Wenn die Verriegelungen gelöst sind und die Farbe der Markierungen Rot wird, schieben Sie den Kindersitz aus den ISOFIX-Führungen (Abb. B.5). Der Kindersitz wurde aus dem ISOFIX-Verankerungssystem entfernt. Sie können den ISOFIX-Anschluss (9) in die Sitzfläche zurückschieben (Abb. B.1).

5.0 Höhe der Kopfstütze

Eine richtig positionierte Kopfstütze gewährleistet eine optimale Positionierung der Schultergurt des Autogurts und bietet Ihrem Kind Schutz und Komfort. HINWEIS Der Schultergurt muss zwischen Arm und Hals des Kindes verlaufen! Die Kopfstütze sollte den Kopf des Kindes eng umschließen, der untere Teil der Kopfstütze sollte sich auf Schulterhöhe befinden (Abb. C.1).

- Ergreifen Sie den Hebel (7) zur Einstellung der Kopfstütze, der sich an der Rückseite der Kopfstütze (1) befindet, und ziehen Sie ihn vorsichtig nach oben. Die Kopfstütze wird entriegelt (Abb. C.2).

- Sie können nun die Kopfstütze (1) in einer der 10 gewählten Positionen auf die gewünschte Höhe einstellen (Abb. C.3). Sobald die Höhe eingestellt ist, lassen Sie den Verstellgriff (7) los, die Kopfstütze rastet nach einer leichten Auf- und Abwärtsbewegung ein. WICHTIG! Stellen Sie sicher, dass die Kopfstütze des Sitzes verriegelt ist. Legen Sie den Kindersitz auf den Sitz des Fahrzeugs. Setzen Sie das Kind in den Kindersitz und überprüfen Sie die Höhe der Kopfstütze. Achtung! Wiederholen Sie die Höheneinstellung, wenn notwendig, bis die Kopfstütze die richtige Höhe hat.

5.1 Anpassen der Rückenlehne

Die Rückenlehne des Kindersitzes (2) ist durch eine Gelenkachse mit dem Sitzkissen verbunden und lässt sich stufenlos der Neigung des Fahrzeugsitzes anpassen.

- Die Rückenlehne des Kindersitzes ist beweglich und kann dadurch genau an den Fahrzeugsitz angepasst werden. Kippen Sie die Rückenlehne nach hinten, bis diese flächig am Fahrzeugsitz anliegt (Abb. C.4).

5.2 Montage/Demontage des Sitzes und der Rückenlehne

Um den Kindersitz einzubauen, legen Sie die Rückenlehne flach hinter den Sitz, haken Sie den unteren Teil der Rückenlehne am Sitz ein und drehen Sie die Rückenlehne in der Rückenlehnen-Sitz-Verbindung (8) so weit wie möglich, um sie mit dem Sitz zu verbinden (Abb. C.5). Stellen Sie die Rückenlehne ein, bis sie in einer aufrechten Position einrastet.

Gefahr! Achten Sie beim Drehen der Rückenlehne darauf, dass sich nichts im Bereich der Verbindung zwischen Rückenlehne und Sitz befindet.

Demontage: Drehen Sie die Rückenlehne in der Gelenkachse in die horizontale Stellung. Jetzt können Sie beide Teile des Kindersitzes voneinander trennen. (Abb. C.6).

6.0 Demontage/Montage des Bezuges

- Abnehmen der Rückenlehne und des Sitzbezuges: Öffnen Sie den Bezug, die Druckknöpfe befinden sich an den Kanten des Bezuges (vier an der Rückseite des Kindersitzes, zwei an der Rückenlehne vorne) (Abb. D.1). Sie können den Bezug vom Kindersitz abnehmen (Abb. D.2).
- Abnehmen des Bezugs von der Kopfstütze: Fassen Sie den oberen Teil des Bezuges hinter dem Knopf für die Höhenverstellung der Kopfstütze und ziehen Sie den Stoff vorsichtig vom oberen Teil der Kopfstütze ab. Nachdem das Material am oberen Teil abgezogen wurde, entfernen Sie den Bezug an den Seiten der Kopfstütze (Abb. D.3).

Um der Bezug wieder anzubringen, kehren Sie einfach die obige Reihenfolge der Schritte um. Um die Montage der Bezug im Bereich der Hüftgurtführungen (6) zu erleichtern, kann ein weißer Kunststoffstab (12) verwendet werden (Abb. D.4).

6.1 Reinigung

Verwenden Sie nur den Originalbezug, da er ein wesentlicher Bestandteil der Sicherheit des Kindersitzes ist.

ACHTUNG! Der Auto-Kindersitz darf nicht ohne Sitzbezug verwendet werden.

- Die Abdeckung kann abgenommen und von Hand bei Temperaturen unter 30 °C gewaschen werden. Bitte beachten Sie die Waschanleitung auf dem Umschlagetikett. Wird der Bezug bei über 30 °C gewaschen, können die Farben ausbleichen. Der Bezug soll weder geschleudert noch in einem Trommelrockner getrocknet werden (das kann zur Trennung der Materialschichten führen).
- Die Kunststoffteile können mit Seifenlauge gereinigt werden. Verwenden Sie keine aggressiven Reinigungsmittel (z. B. Lösungsmittel).

EN

Please read this user manual carefully before using your child's car seat for the first time. It is your responsibility to ensure your child's safety and failure to read this manual may affect it.

1.0 Car seat elements

- | | |
|------------------------|----------------------------------|
| 1. Headrest | 7. Headrest adjustment lever |
| 2. Car seat backrest | 8. Backrest to seat connector |
| 3. Armrest | 9. ISOFIX latch |
| 4. Seat | 10. ISOFIX system release button |
| 5. Shoulder belt guide | 11. ISOFIX guides |
| 6. Lap belt guide | 12. Plastic stick |

2.0 Usage

The car seat has been designed, tested and approved under the requirements of UN/ECE Regulation No. 129 concerning the approval of child restraint systems (UN/ECE R129/03). The JUNIOR FIX 2 i-Size car seat is dedicated to transporting children between 100 and 150 cm in height (up to approx. 12 years of age).

The child shall be fastened with the use of 3-point seat belts for adults or 3-point seat belts for adults with additional mounting elements (ISOFIX installation system), see point 4.1. The car seat can be installed in the car in the positions indicated by the manufacturer in the vehicle's user manual. Reading the vehicle manufacturer's user manual is required.

3.0 Safety instructions

WARNINGS

Please take a few minutes to read this user manual to ensure your child's proper safety. Many easily avoidable injuries are caused by reckless and improper car seat use.

CAUTION! It is always good to have the user manual within reach. We advise you to keep it in the designated place located in the pocket underneath the car seat.

- The car seat is designed to be installed only on forward-facing seats. The car seat must not be installed on rear or side-facing seats/car benches (pic. A.2).

- DO NOT place a child car seat on seats equipped with an active front airbag, as this can be dangerous. That does not apply to side airbags (pic. A.2).
Guidance on the suitability of the vehicle seat for use with a child car seat can be found in the car user manual.
- Before each journey, ensure the 3-point seat belts are correctly adjusted and fit tightly to the child's body. Under no circumstances can belts be twisted!
- The car seat is not suitable for installation in vehicles with two-point seat belts or lap belts. Using these types of seat belts can result in serious or fatal injuries to the child in case of an accident (pic. A.3).
- **REMEMBER, THE CLOSER THE BELT FITS TO THE CHILD'S BODY, THE HIGHER THE LEVEL OF SAFETY. FOR THIS REASON, DO NOT WEAR THICK CLOTHING UNDER THE BELT.**
- The lap belts of the seat belt must run as low as possible across your child's pelvis to ensure an optimum effect in the event of an accident.
- Only an optimally adjusted headrest can provide your child maximum protection and comfort, ensuring appropriate belts fit simultaneously.
- An entire Surface of the Kinderkraft JUNIOR FIX 2 car seat backrest should adhere to the backrest of the vehicle seat to ensure the best protection for the child.
- The car seat shall be replaced once subjected to violent loads during a road accident.
- The car seat may not be modified in any way without the acceptance of the competent approval authority. Failure to install the car seat following the instructions supplied by the manufacturer may lead to risks to life and health
- The child's car seat shall be protected from direct sunlight; otherwise, the hot elements can burn your child. Protect the car seat and the child from the sunlight.
- Never leave the child unattended in the car seat.
- Pay attention to whether luggage and other items are sufficiently secured, particularly on the shelf under the rear window, as they can cause injury in the event of a collision.
- The car seat cannot be used without the cover.
- Do not use replacement covers other than ones recommended by the manufacturer, as it's an integral part of the car seat safety system.
- It is recommended to keep the car seat user manual throughout its lifetime.
- Do not use different mounting points than the ones described in the manual and marked on the car seat.
- All hard elements and plastic parts of the child car seat shall be placed and installed in a way that, under normal vehicle operating conditions, they cannot be locked by the vehicle's sliding seat or door.
- Check the technical condition of the seat regularly, paying particular attention to mounting points, seams, and adjustment parts. Make sure that all mechanical parts are fully functional. Never grease or oil the components of a child's car seat.
- Stop using the car seat once its parts have been damaged or loosened.
- Set a good example for your child and always wear a seat belt. An adult not wearing a seat belt can also pose a danger to a child.
- Before each journey, ensure the car seat is well-fitted.

- A car seat must always be fastened with a seat belt. Even when the child is not being transported in it. An unfastened car seat, even during emergency braking, can cause injury to passengers.
- In the case of some vehicle seats made of delicate fabrics, using car seats can leave a mark and/or cause discolouration. This can be avoided by placing a blanket, towel or a similar product underneath the car seat.

4.0 Installation in a car

4.1 Forward-facing car seat installation for children from 100 to 150 cm (approx. 3.5 to 12 years of age) using the vehicle's seat belt and ISOFIX system.

- Mount the ISOFIX guides (11) on the vehicle's seat joints.
- Press the ISOFIX system release buttons and slide out the ISOFIX latches (9) as far as possible (pic. B.1).
- Grab the car seat with two hands and slide in both latches into the vehicle's seat mountings (pic. B.2).
- After hearing the 'click' of each ISOFIX latches, push the car seat's seat to the backrest, exerting strong, equal pressure on both sides.
- CAUTION! The locking latches are correctly mounted only when both button indicators are completely green (pic. B.3).
- Grab the car seat and check if it's correctly mounted without looseness. Repeat the previous steps if the car seat moves and the ISOFIX latches (9) slide out.
- Fasten the child with seat belts. Details are described in the section of the manual on fitting the seat using the seat belt (see point 4.2).

4.2 Forward-facing car seat installation for children from 100 to 150 cm (approx. 3.5 to 12 years of age) using the vehicle's seat belt.

IMPORTANT! The vehicle manual provides the location of the mounting points and other necessary information regarding the installation of the car seat in the car. The user must **ABSOLUTELY** read the vehicle manual.

- Adjust the headrest to the child's height (see point 5.0).
- Place the child's car seat on the vehicle's seat. Make sure to whether the car seat backrest adheres flat to the backrest of the vehicle seat (see point 5.1).
- Direct the shoulder belt thru the green guide (5) under the headrest (pic. B.4a).
- Place the child in the car seat and direct the seat belt on the front of the child. Fasten the belt in the buckle until hearing the characteristic 'click' (pic. B.4b).
- The lap belt should be placed under the armrests thru the lap belt guides (6). The shoulder belt shall be placed under the armrest (3) (pic. B.4c).

Tension the vehicle seat belt by pulling first the lap belt section, then the shoulder belt section. Ensure that the lap belt is stretched as low as possible over the child's hips, that it fits into the guides and that it is fastened with a buckle. The shoulder strap should pass between your child's shoulder and neck. Make sure the belt does not compress the child's neck.

4.3 Car seat disassembly (ISOFIX installation system)

- Simultaneously press the ISOFIX release buttons (10) on both shoulders of the ISOFIX connector (9). Once the latches release and the indicator's colour turns red, slide out the car seat from the ISOFIX guides (pic. B.5). The car seat is now disassembled from the ISOFIX installation system now. You can slide in the ISOFIX shoulders (9) back into the car seat base (pic. B.1).

5.0 Headrest height

A correctly positioned headrest ensures optimal positioning of the seat belt shoulder section and provides protection and comfort for the child. CAUTION! The shoulder belt should be crossing between the child's shoulder and neck! The headrest should fit tightly around the child's head, and the lower part of the headrest should be at the child's shoulder height (pic. C.1).

- Grab the headrest adjustment lever (7) located at the back of the headrest (1) and gently pull it upwards. The headrest is unlocked (pic. C.2).
- Now you can adjust the headrest (1) to the desired height in 1 of 10 selected positions (pic. C.3). Once the height is adjusted, release the adjustment lever(7), the headrest will lock after gentle up-down height adjustment.

IMPORTANT! Make sure the seat headrest is locked.

Place the car seat on the vehicle seat. Place the child in the car seat and check the height of the headrest. CAUTION! If necessary, repeat the headrest adjustment steps until reaching the optimal height.

5.1 Adjusting the backrest

The car seat's backrest (2) easily adapts to the position of the vehicle seat.

- The car seat backrest is mobile, which makes it possible to adjust it precisely to the plane of the vehicle seat. Recline the backrest until it is in a position adjacent to the seat (pic. C.4).

5.2 Assembly/disassembly of seat and backrest

To assemble the car seat, place the backrest flat behind the seat, hook the lower part of the backrest to the seat and twist the seat in the backrest to seat connector (8) as far as it is only possible to connect it with the seat (pic. C.5).

Adjust the backrest until it locks in a vertical position.

Danger! While turning the backrest, check if there's nothing around the backrest to the seat connector.

Disassembly: turn the backrest in the connector to the horizontal position to disconnect both car seat parts (pic. C.6).

6.0 Removing/fitting the cover

- Removing the backrest and seat cover: unzip the cover, the snaps are on its edges (four at the back of the car seat, two on the backrest in front) (pic. D.1). You can take the cover off the car seat (pic. D.2).
- Removing the headrest cover: Hold on to the top part of the cover located behind the headrest adjustment button and gently slide off the fabric from the top part of the headrest. Once the fabric from the top part is slid off, proceed with removing the cover on the sides of the headrest (pic. D.3).

To fit the cover again, simply reverse the above sequence of actions. In order to facilitate the installation of the cover in the vicinity of the waist belt guides (6), a white plastic stick (12) can be used (fig. D.4).

6.1 Cleaning

Use only the original cover, as it is an essential element for car seat safety.

CAUTION! Do not use the car seat without the cover.

- The cover can be removed and washed by hand at temperatures below 30°C. Please observe the washing instructions on the cover label. The colours may fade if washed at temperatures above 30°C. The cover should not be spun or tumble-dried (which may cause the fabric layers to separate).
- Plastic parts can be cleaned with water and diluted soap. Do not use aggressive cleaning agents (such as solvents).

Lea detenidamente este manual de instrucciones antes de utilizar la silla de coche para niños por primera vez. Es su responsabilidad garantizar la seguridad de su hijo y el hecho de no leer este manual lo puede afectar.

1.0 Componentes de la silla de coche

- | | |
|--------------------------------|--|
| 1. Reposacabezas | 7. Palanca de regulación del reposacabezas |
| 2. Respaldo de la silla | 8. Conector del respaldo con el asiento |
| 3. Reposabrazos | 9. Enganche ISOFIX |
| 4. Asiento de la silla | 10. Botón para soltar el sistema ISOFIX |
| 5. Guía del cinturón de hombro | 11. Guías ISOFIX |
| 6. Guía del cinturón de cadera | 12. Vara de plástico |

2.0 Uso

La silla de coche se ha diseñado, verificado y comercializado de acuerdo con los requisitos del reglamento 129 CEE/ONU sobre la homologación de sistemas de retención infantil (UN/ECE R129/03). La silla de coche JUNIOR FIX 2 i-Size está indicada para transportar niños de una estatura entre 100-150 cm (hasta aprox. 12 años).

El niño se debe abrochar mediante los cinturones de seguridad de 3 puntos para adultos o los cinturones de seguridad de 3 puntos para adultos con elementos de sujeción adicionales (sistema de sujeción ISOFIX), ver punto 4.1. La silla se puede instalar en el coche en los lugares indicados por el fabricante en las instrucciones de uso del vehículo. Consulta las instrucciones de uso del fabricante del vehículo.

3.0 Instrucciones de seguridad

ADVERTENCIAS

Por favor, dedica unos minutos a leer estas instrucciones de uso para garantizarle a tu hijo la seguridad que se merece. Muchas lesiones fáciles de evitar se producen a causa de un uso inadecuado e imprudente de la silla,

¡ATENCIÓN! Recomendamos tener las instrucciones al alcance de la mano. Guárdalas en el lugar indicado para ello, es decir, en el bolsillo debajo de la silla.

- La silla está indicada para instalarse únicamente en asientos de coche montados en el sentido de la marcha. La silla no se debe instalar en asientos de coche montados a contramarcha o en los laterales (fig. A.2).
- NO COLOQUES la silla del niño en los asientos equipados con airbag delantero activo, ya que puede ser peligroso. Esto no se aplica a los airbags laterales (fig. A.2).

En el manual de uso de tu vehículo encontrarás indicaciones sobre la compatibilidad de los asientos del coche con la silla del niño.

- Antes de cada viaje, asegúrate de que los cinturones de seguridad de 3 puntos estén regulados y se adhieran bien al cuerpo del niño. ¡Los cinturones no pueden estar torcidos bajo ningún concepto!
- La silla no se puede instalar en vehículos con cinturones de seguridad de dos puntos o cinturones de cadera. El uso de estos cinturones de seguridad puede desembocar en lesiones graves o mortales para el niño en caso de accidente (fig. A.3).
- **RECUERDA QUE CUANTO MEJOR SE ADHIERA EL CINTURÓN AL CUERPO DEL NIÑO, MAYOR SERÁ EL NIVEL DE SEGURIDAD. POR ESE MOTIVO, NO CONVIENE PONERLE ROPA GRUESA POR DEBAJO DE LOS CINTURONES.**
- Los cinturones de seguridad de cadera deben atravesar la pelvis del niño en la posición más baja posible para que, en caso de accidente, garanticen un efecto óptimo.
- El reposacabezas debe regularse a la perfección para garantizar la mayor protección y comodidad para el niño. Al mismo tiempo, los cinturones se deben adaptar a la altura del reposacabezas.
- Toda la superficie de la silla Kinderkraft JUNIOR FIX 2 debe estar bien arrimada al respaldo del asiento del coche para garantizar la mejor protección para el niño.
- Recambia la silla si ha sufrido daños graves durante un accidente de tráfico.
- La silla de coche no se puede modificar de ninguna manera sin la aceptación previa del organismo responsable de las homologaciones. No instalar la silla del coche de acuerdo con las instrucciones del fabricante puede acarrear riesgos para la vida y la salud.
- Protege la silla infantil frente a la luz solar directa, puesto que los elementos calentados pueden quemar la piel del niño. Protege al niño y a la silla del coche de los rayos solares.
- Nunca dejes al niño sentado en la silla sin supervisión.
- Protege adecuadamente los equipajes y otros objetos que se encuentren en el coche, especialmente sobre la tabla encima del maletero, ya que en caso de choque pueden causar daños físicos.
- La silla no se puede usar sin forro.
- No uses forros distintos a los recomendados por el fabricante, ya que suponen una parte integral del sistema de seguridad de la silla.
- Recomendamos conservar las instrucciones de uso de la silla mientras esta se siga usando.
- No uses puntos de sujeción distintos a los descritos en las instrucciones y marcados en la silla.
- Todos los elementos duros y las piezas de plástico de la silla infantil se deben colocar e instalar de forma que, durante el uso normal del vehículo no puedan quedar encajados por los asientos móviles o las puertas.
- Comprueba regularmente el estado técnico de la silla. Fíjate especialmente en los puntos de fijación, las costuras y los elementos de regulación. Fíjate en que todos los elementos mecánicos funcionen perfectamente. Nunca lubriques los elementos de la silla infantil.
- Deja de usar la silla si sus piezas se han deteriorado o aflojado.
- Predica con el ejemplo y ponte siempre el cinturón. Una persona adulta que no lleve el cinturón puesto también supone un peligro para los niños.
- Antes de cada viaje en coche, asegúrate de que la silla esté bien sujeta.

- La silla siempre debe estar sujeta con el cinturón de seguridad del coche. Aunque el niño no esté sentado en ella. Si la silla no está sujeta, en las frenadas bruscas puede causar lesiones a los pasajeros.

- Algunos asientos de coches están hechos de materiales delicados, por lo que el uso de sillas de coche puede dejar manchas y/o causar decoloraciones. Para prevenirlo, puedes colocar una manta, una toalla o un producto similar debajo de la silla.

4.0 Instalación en el coche

4.1 Instalación de la silla a favor de la marcha, para niños de 100-150 cm de estatura (aprox. 3,5-12 años) mediante el cinturón de seguridad del vehículo y el sistema ISOFIX.

- Engancha las guías ISOFIX (11) en los conectores del asiento del coche.
- Pulsa los botones para soltar el sistema ISOFIX (10) y tira hacia afuera de los enganches ISOFIX (9) lo más posible (fig. B.1).
- Agarra la silla con las dos manos e introduce ambos enganches en las sujeciones del asiento del coche (fig. B.2).
- Después de oír un clic de cada enganche ISOFIX, empuja el asiento de la silla hacia el respaldo ejerciendo la misma fuerza por ambos lados.
- ¡ATENCIÓN! Los enganches de bloqueo solo estarán bien sujetos cuando los dos indicadores de los botones estén totalmente verdes (fig. B.3).
- Agarra la silla y comprueba que esté bien enganchada sin holgura. Si se mueve y los enganches ISOFIX (9) se deslizan, repite de nuevo las acciones anteriores.
- Abrocha al niño con el cinturón de seguridad del coche. Los detalles se describen en la sección de las instrucciones sobre la instalación de la silla mediante cinturones de seguridad (ver punto 4.2).

4.2 Instalación de la silla a favor de la marcha, para niños de 100-150 cm de estatura (aprox. 3,5-12 años) mediante el cinturón de seguridad de 3 puntos del vehículo.

IMPORTANTE: En las instrucciones del vehículo se indica la localización de los puntos de sujeción y demás información relevante sobre la instalación de la silla en el coche. El usuario tiene la OBLIGACIÓN de leer las instrucciones del vehículo.

- Ajusta el reposacabezas a la estatura del niño (ver punto 5.0).
- Coloca la silla del niño sobre el asiento del vehículo. Asegúrate de que el respaldo de la silla esté bien arrimado al asiento del vehículo (ver punto 5.1).
- Pasa el cinturón de hombro a través de la guía verde (5) debajo del reposacabezas (fig. B.4a).
- Sienta al niño en la silla y pasa el cinturón del coche por delante de él. Engancha el cinturón del coche en la hebilla. Oirás un clic característico (fig. B.4b).
- El cinturón de cadera debe pasarse por debajo de los reposabrazos, a través de la guía del cinturón de cadera (6). El cinturón de hombro se coloca por debajo del reposabrazos (3) (fig. B.4c).

Tensa el cinturón del coche, tirando primero del segmento de la cadera, y después del segmento del hombro. Asegúrate de que el cinturón de cadera se extienda sobre la cadera del niño (pero en la posición más baja posible), quepa en las guías y esté abrochado con la

hebillas. El cinturón de hombro debe pasar entre el hombro y el cuello del niño. Asegúrate de que el cinturón no apriete el cuello del niño.

4.3 Desmontaje de la silla (sistema de sujeción ISOFIX)

- Aprieta al mismo tiempo los botones de liberación de ISOFIX (10) en ambos brazos del conector ISOFIX (9). Cuando los enganches se hayan soltado y el color de los indicadores cambie a rojo, saca la silla de las guías ISOFIX (fig. B.5). La silla se ha desmontado del sistema de sujeción ISOFIX. Puedes volver a introducir los brazos ISOFIX (9) en la base de la silla (fig. B.1).

5.0 Altura del reposacabezas

Colocar bien el reposacabezas garantiza una posición óptima del cinturón del coche y ofrece protección y comodidad al niño. **ATENCIÓN** El cinturón de hombro debe pasar entre el hombro y el cuello del niño. El reposacabezas debe ajustarse bien a la cabeza del niño. La parte inferior del reposacabezas debe encontrarse a la altura de los hombros del niño (fig. C.1).

- Agarra la palanca de regulación del reposacabezas (7) que se encuentra en su parte trasera (1) y tira de ella suavemente hacia arriba. El reposacabezas se habrá desbloqueado (fig. C.2).

- Ahora puedes regular el reposacabezas (1) en una de las diez posiciones según la altura deseada (fig. C.3). Cuando hayas ajustado la altura, suelta el asa de regulación (7). Entonces, el reposacabezas se bloqueará después de una regulación suave de la altura arriba-abajo.

¡IMPORTANTE! Asegúrate de que el reposacabezas del asiento esté bloqueado.

Coloca la silla sobre el asiento del vehículo. Sienta al niño en la silla y comprueba la altura del reposacabezas. ¡Atención! Si es necesario, vuelve a regular el reposacabezas hasta conseguir la altura adecuada.

5.1 Adaptación del respaldo

El respaldo de la silla de coche (2) se adapta fácilmente al asiento del vehículo.

- El respaldo de la silla es móvil, por lo que se puede arrimar perfectamente al asiento del vehículo. Inclina el respaldo hacia atrás hasta que se encuentre en una posición totalmente adherida al asiento del vehículo (fig. C.4).

5.2 Montaje/Desmontaje del asiento y el respaldo de la silla

Para montar la silla, coloca el respaldo en horizontal detrás del asiento. Después, engancha la parte inferior del respaldo en el asiento y ajusta el respaldo al conector del respaldo con el asiento (8) lo más fuerte posible (fig. C.5). Sube el respaldo hasta que se bloquee en posición vertical.

¡Peligro! Al girar el respaldo, ten cuidado de que no haya ningún objeto cerca del conector del respaldo con el asiento.

Desmontaje: baja el respaldo a posición horizontal mediante el conector. Entonces, podrás desenganchar ambas partes de la silla (fig. C.6).

6.0 Desmontaje/montaje del forro

- Desmontaje del forro del respaldo y el asiento: desabrocha el forro. Los botones se encuentran en sus bordes (cuatro por detrás de la silla, dos en la parte delantera del respaldo) (fig. D.1). Ahora, saca el forro de la silla (fig. D.2).

- Desmontaje del forro del reposacabezas: Agarra la parte superior del forro que se encuentra detrás del botón de regulación de la altura del reposacabezas, y retira suavemente la tela de la parte superior del reposacabezas. Cuando hayas quitado la tela de la parte superior, pasa a desmontar el forro en los laterales del reposacabezas (fig. D.3).

Para volver a colocar el forro, simplemente realiza la secuencia anterior al revés. Para facilitar la instalación del forro en las zonas de las guías del cinturón de cadera (6), se puede utilizar la vara blanca de plástico (12) (fig. D.4).

6.1. Limpieza

Usa solo el forro original, ya que supone un elemento de seguridad importante de la silla.

ATENCIÓN No uses la silla sin forro.

- El forro se puede quitar y lavar a mano a una temperatura inferior a 30 °C. Sigue las instrucciones de lavado indicadas en la etiqueta del forro. En caso de lavar a una temperatura superior a 30 °C, los colores pueden destefñirse. No centrifugues ni seques el forro en secadora, ya que se pueden despegar las capas de la tela.

- Los elementos de plástico se pueden limpiar con agua y jabón diluido. No uses detergentes agresivos (como disolventes).

FR

Veillez lire attentivement ce manuel d'utilisation avant d'utiliser votre siège auto pour la première fois. Il est de votre responsabilité d'assurer la sécurité de votre enfant et le fait de ne pas lire ce manuel peut l'affecter.

1.0 Composants du siège auto

- | | |
|------------------------------------|--|
| 1. Appui-tête | 7. Levier de réglage de l'appui-tête |
| 2. Dossier du siège | 8. Connecteur de dossier et de siège |
| 3. Accoudoir | 9. Ancrage ISOFIX |
| 4. Assise du siège auto | 10. Bouton de déverrouillage du système ISOFIX |
| 5. Guide de la ceinture baudrier | 11. Guides ISOFIX |
| 6. Guide de la ceinture abdominale | 12. Bâton en plastique |

2.0 Utilisation

Le siège auto a été conçu, testé et approuvé conformément aux exigences du règlement n°129 de la CEE-ONU concernant l'approbation des dispositifs de retenue pour enfants (UN/ECE R129/03). Le siège auto JUNIOR FIX 2 i-Size est conçu pour le transport d'enfants d'une taille comprise entre 100 et 150 cm (jusqu'à 12 ans environ).

L'enfant doit être attaché à l'aide de la ceinture de sécurité adulte à 3 points ou de la ceinture de sécurité adulte à 3 points avec points d'ancrage supplémentaires (système d'ancrage ISOFIX), voir section 4.1. Le siège peut être installé dans la voiture dans les positions spécifiées par le fabricant dans le manuel du véhicule. Reportez-vous aux instructions d'utilisation du constructeur du véhicule.

3.0 Consignes de sécurité

AVERTISSEMENTS

Veuillez prendre quelques minutes pour lire ce manuel d'utilisation afin de garantir la sécurité de votre enfant. De nombreuses blessures facilement évitables sont causées par une utilisation imprudente et incorrecte du siège.

REMARQUE : Il est bon d'avoir toujours le manuel à portée de main. Nous vous conseillons de le conserver dans l'emplacement prévu à cet effet dans la pochette située sous le siège.

- Le siège est conçu pour être installé uniquement sur des sièges auto orientés face à la route. Le siège ne doit pas être installé sur des sièges de véhicule orientés dos à la route ou sur le côté (Fig. A.2).

- NE placez PAS le siège auto sur des sièges équipés d'un airbag frontal actif, car cela peut être dangereux. Ceci ne s'applique pas aux airbags latéraux (Fig. A.2).

Des conseils sur l'adéquation du siège auto pour une utilisation avec un siège pour enfant peuvent être trouvés dans le manuel du véhicule.

- Avant chaque voyage, vérifiez que les ceintures de sécurité à 3 points sont correctement réglées et qu'elles sont bien ajustées au corps de l'enfant. Les sangles du harnais ne doivent en aucun cas être tordues !

- Le siège auto ne peut pas être installé dans des véhicules équipés de ceintures de sécurité à deux points ou de ceintures abdominales. L'utilisation de ces types de ceintures de sécurité peut entraîner des blessures graves ou mortelles pour l'enfant en cas d'accident (Fig. A.3).

- **N'OUBLIEZ PAS QUE PLUS LA CEINTURE EST PROCHE DU CORPS DE L'ENFANT, PLUS LE NIVEAU DE SÉCURITÉ EST ÉLEVÉ. POUR CETTE RAISON, NE METTEZ PAS DE VÊTEMENTS ÉPAIS SOUS LES CEINTURES.**

- Les sangles abdominales de la ceinture de sécurité doivent passer le plus bas possible sur le bassin de votre enfant pour garantir une performance optimale en cas d'accident.

- Seul un appui-tête réglé de manière optimale peut offrir à votre enfant une protection et un confort maximum, tout en garantissant que les ceintures s'ajustent correctement.

- La totalité de la surface du dossier du Kinderkraft JUNIOR FIX 2 doit être contre le dossier du siège du véhicule, ce qui assurera la meilleure protection possible à votre enfant.

- Le siège doit être remplacé s'il a été soumis à des contraintes soudaines lors d'un accident de la route.

- Le siège auto ne peut être modifié en aucun cas sans l'approbation de l'autorité d'homologation compétente. Le fait de ne pas installer le siège conformément aux instructions fournies par le fabricant peut entraîner des risques pour la vie et la santé.
- Protégez le siège auto pour enfants de la lumière directe du soleil, sinon les parties chauffées pourraient brûler votre enfant. Protégez votre enfant et le siège auto des rayons du soleil.
- Ne laissez jamais un enfant dans un siège auto sans surveillance.
- Veillez à ce que les bagages et autres objets soient suffisamment fixés, notamment sur la tablette située sous la vitre arrière, car ils pourraient causer des blessures en cas de collision.
- Le siège ne doit pas être utilisé sans la housse.
- N'utilisez pas de housse de rechange, autre que celle recommandée par le fabricant, car elle fait partie intégrante du système de sécurité du siège.
- Il est recommandé de conserver le manuel d'utilisation du siège pendant toute la durée de vie de ce dernier.
- N'utilisez pas de points d'ancrage autres que ceux décrits dans les instructions et marqués sur le siège.
- Toutes les pièces dures et les pièces en plastique du siège auto doivent être positionnées et installées de manière à ce qu'elles ne puissent pas être coincées par le siège coulissant ou les portes du véhicule dans des conditions normales de fonctionnement.
- Vérifiez régulièrement l'état du siège auto, en accordant une attention particulière aux points de fixation, aux coutures et aux pièces de réglage. Assurez-vous que toutes les pièces mécaniques sont entièrement fonctionnelles. Ne graissez ou n'huilez jamais un composant du siège auto.
- Arrêtez d'utiliser le siège auto si des pièces sont endommagées ou desserrées.
- Donnez le bon exemple à votre enfant et bouclez toujours votre ceinture. Un adulte qui ne porte pas sa ceinture de sécurité peut également représenter un danger pour un enfant.
- Assurez-vous que le siège auto est correctement fixé avant chaque trajet en voiture.
- Un siège auto doit toujours être attaché avec une ceinture de sécurité. Même lorsque l'enfant n'y est pas transporté. Un siège auto non attaché peut même causer des blessures aux passagers en cas de freinage d'urgence.
- Pour certains sièges de véhicules fabriqués dans des matériaux délicats, l'utilisation du siège auto peut laisser des marques et/ou provoquer une décoloration. Pour éviter cela, vous pouvez placer une couverture, une serviette ou un produit similaire sous le siège auto.

4.0 Installation dans la voiture

4.1 Installation du siège face à la route, pour les enfants d'une taille comprise entre 100 et 150 cm (de 3,5 à 12 ans environ) en utilisant la ceinture de sécurité du véhicule et le système ISOFIX.

- Fixez les guides Isofix (11) aux connecteurs du siège auto.
- Appuyez sur les boutons de déverrouillage du système Isofix (10) et déployez les attaches Isofix (9) aussi loin que possible (fig. B.1).
- Saisissez le siège auto à deux mains et faites glisser les deux ancrages dans les fixations du siège auto (fig. B.2).
- Lorsque vous entendez le "clic" de chaque loquet ISOFIX, poussez l'assise du siège auto contre le dossier, en exerçant une pression ferme et régulière des deux côtés.
- REMARQUE : Les loquets de verrouillage ne sont correctement fixés que lorsque les deux marques de bouton sont entièrement vertes (Fig. B.3).
- Saisissez le siège et vérifiez qu'il est bien fixé, sans espace. S'il bouge et que les fixations ISOFIX (9) glissent, répétez les étapes précédentes.
- Attachez l'enfant avec la ceinture de sécurité du véhicule. Les détails sont décrits dans la section des instructions sur l'installation du siège à l'aide des ceintures de sécurité (voir section 4.2).

4.2 Installation du siège auto face à la route, pour les enfants d'une taille comprise entre 100 et 150 cm (de 3,5 à 12 ans environ) en utilisant les ceintures de sécurité à 3 points du véhicule.

IMPORTANT Le manuel du véhicule indique l'emplacement des points d'ancrage et d'autres informations nécessaires pour installer le siège dans le véhicule. L'utilisateur doit **ABSOLUMENT** lire le manuel du véhicule.

- Réglez l'appui-tête à la hauteur de l'enfant (voir point 5.0).
 - Placez le siège auto sur le siège du véhicule. Assurez-vous que le dossier du siège est bien à plat contre le dossier du siège du véhicule (voir point 5.1).
 - Faites passer la ceinture de sécurité dans le guide vert (5) situé sous l'appui-tête (fig. B.4a).
 - Placez l'enfant dans le siège auto et faites passer la ceinture de sécurité devant l'enfant. Fixez la ceinture de la voiture dans la boucle, vous entendrez alors un "clic" caractéristique (fig. B.4b).
 - La ceinture abdominale doit être placée sous les accoudoirs par les guides de la ceinture abdominale (6). La ceinture baudrier est placée sous l'accoudoir (3) (Fig. B.4c).
- Tendez la ceinture de sécurité du véhicule en tirant d'abord la section de la ceinture abdominale, puis la section de la ceinture baudrier. Assurez-vous que la ceinture abdominale est tendue aussi bas que possible sur les hanches de l'enfant, qu'elle s'insère dans les guides et qu'elle est fixée par une boucle. La ceinture baudrier doit passer entre l'épaule et le cou de votre enfant. Assurez-vous que la ceinture ne comprime pas le cou de l'enfant.

4.3 Retrait du siège (système d'ancrage ISOFIX)

- Appuyez simultanément sur les boutons de déverrouillage Isofix (10) des deux bras du connecteur Isofix (9). Lorsque les loquets sont libérés et que les marqueurs deviennent rouges, faites glisser le siège hors des guides ISOFIX (figure B.5). Le siège a été retiré du système d'ancrage Isofix. Vous pouvez faire glisser les bras Isofix (9) vers l'arrière dans la base du siège (fig. B.1).

5.0 Hauteur de l'appui-tête

Un appui-tête correctement positionné assure un positionnement optimal de la partie baudrier de la ceinture de sécurité et offre protection et confort à l'enfant. REMARQUE La ceinture de sécurité doit passer entre l'épaule et le cou de l'enfant ! L'appui-tête doit être bien ajusté autour de la tête de l'enfant, la partie inférieure de l'appui-tête doit se trouver au niveau des épaules de l'enfant (Fig. C.1).

- Saisissez le levier de réglage de l'appui-tête (7), qui se trouve à l'arrière de l'appui-tête (1), et tirez-le doucement vers le haut. L'appui-tête se déverrouille (fig. C.2).
- Vous pouvez maintenant régler l'appui-tête (1) à la hauteur souhaitée dans l'une des 10 positions sélectionnées (fig. C.3). Une fois la hauteur réglée, lâchez la poignée de réglage (7), l'appui-tête se verrouille après un léger réglage de la hauteur de haut en bas.

IMPORTANT : Assurez-vous que l'appui-tête du siège est verrouillé.

Placez le siège auto sur le siège du véhicule. Placez votre enfant dans le siège auto et vérifiez la hauteur de l'appui-tête. Remarque : si nécessaire, répétez le réglage de la hauteur de l'appui-tête jusqu'à ce que la hauteur optimale soit atteinte.

5.1 Réglage du dossier

Le dossier du siège auto (2), s'adapte facilement à la position du siège du véhicule.

- Le dossier du siège auto est mobile, ce qui permet de l'adapter exactement au plan du siège du véhicule. Basculez le dossier vers l'arrière jusqu'à ce qu'il soit dans une position adjacente au siège du véhicule (fig. C.4).

5.2 Installation/retrait du siège et du dossier du siège

Pour installer le siège auto, placez le dossier à plat derrière le siège, accrochez la partie inférieure du dossier contre le siège et tournez le dossier dans le connecteur dossier-siège (8) le plus loin possible pour le connecter au siège (fig. C.5). Réglez le dossier jusqu'à ce qu'il se verrouille en position verticale.

Danger ! Lorsque vous tournez le dossier, vérifiez que rien ne se trouve dans le périmètre du connecteur dossier/siège.

Retrait : tournez le dossier dans le connecteur en position horizontale, il sera alors possible de détacher les deux parties du siège (fig. C.6).

6.0 Retrait/mise en place de la housse

- Retrait de la housse du dossier et de l'assise : dézippez la housse, les boutons-pression se trouvent sur les bords (quatre au dos du siège, deux sur le dossier à l'avant) (fig. D.1). Vous pouvez retirer la housse du siège (fig. D.2).
- Retrait de la housse de l'appui-tête : Saisissez le haut de la housse derrière le bouton de réglage de la hauteur de l'appui-tête et faites glisser doucement le matériau pour le retirer du haut de l'appui-tête. Une fois que le matériau de la partie supérieure a été retiré par glissement, procédez à l'enlèvement de la housse sur les côtés de l'appui-tête (fig. D.3). Pour remettre la housse, il suffit d'inverser la séquence des étapes ci-dessus. Un bâton en plastique blanc (12) peut être utilisé pour faciliter la mise en place de la housse autour des guides de la ceinture abdominale (6) (fig. D.4).

6.1 Nettoyage

Utilisez uniquement la housse d'origine, car elle constitue un élément essentiel de la sécurité du siège.

REMARQUE N'utilisez pas le siège sans la housse.

- La housse peut être retirée et lavée à la main à une température inférieure à 30°C. Veuillez respecter les instructions de lavage figurant sur l'étiquette de la housse. Si elle est lavée à des températures supérieures à 30°C, les couleurs peuvent s'altérer. La housse ne doit pas être essorée ou séchée au sèche-linge (ce qui pourrait entraîner la séparation des couches de tissu).
- Les éléments en plastique peuvent être nettoyés avec de l'eau et du savon dilué. N'utilisez pas de produits.

Kérjük, olvassa el figyelmesen a jelen használati útmutatót, mielőtt először használná az autós gyermekülést. Az Ön felelőssége, hogy gondoskodik gyermeke biztonságáról, és ha nem olvassa el ezt a kézikönyvet, az hatással lehet rá.

1.0 Autósülés alkatrészei

- | | |
|--------------------------|------------------------|
| 1. Fejtámla | 7. Fejtámlaállító kar |
| 2. Háttámla csatlakozója | 8. Háttámla és az ülés |
| 3. Karfa | 9. ISOFIX csatlakozó |
| 4. Ülészés | 10. ISOFIX kioldó gomb |
| 5. Vállövezető | 11. ISOFIX vezető |
| 6. Derékövezető | 12. Műanyag pálcá |

2.0 Alkalmazása

Az autósülést az ENSZ/EGB 129. számú, a gyermekbiztonsági rendszerek jóváhagyására vonatkozó előírása (UN/ECE R129/03) követelményeinek megfelelően tervezték, tesztelték és engedélyezték. A JUNIOR FIX 2 i-Size autósülés 100-150 cm közötti (kb. 12 éves korig) gyermekek szállítására szolgál.

A gyermeket a felnőtt 3 pontos biztonsági övvel vagy a felnőtt 3 pontos biztonsági övvel és kiegészítő rögzítőkkal (ISOFIX rögzítési rendszer) be kell kötni, lásd a 4.1. pontot. Az ülést a gyártó által a jármű kézikönyvében megjelölt helyre kell beszerelni az autóba. El kell olvasni a jármű gyártójának használati utasítását is.

3.0 Biztonsági utasítások

FIGYELMEZTETÉS

Kérjük, szánjon néhány percet a használati útmutató elolvasására, hogy biztosítsa gyermeke megfelelő biztonságát. Sok könnyen elkerülhető sérülés oka az ülés meggondolatlan és nem megfelelő használata.

FIGYELEM! Jó, ha mindig kéznél van a használati útmutató. Azt tanácsoljuk, hogy tartsa az erre a célra kialakított helyen, az ülés alatti zsebben.

- Az ülést úgy tervezték, hogy csak előre néző autósülésekre szerelhető fel. Az ülést nem szabad hátrafelé vagy oldalra szerelt autós ülésekre / betétekre felszerelni (A.2 ábra).
- Gyermekülést NEM SZABAD aktív első légszákkal rendelkező ülésekre helyezni, mert ez veszélyes lehet. Ez nem vonatkozik az oldallégszákokra (A.2 ábra).

Az autósülés gyermeküléssel való használatra való alkalmasságáról a jármű használati útmutatójában olvashat.

- Minden utazás előtt győződjön meg arról, hogy a 3 pontos biztonsági övek megfelelően vannak beállítva, és szorosan illeszkednek a gyermek testéhez. Az övek semmilyen körülmények között nem csavarodhatnak meg!
- Az ülés nem alkalmas kétpontos biztonsági övvel vagy csípőre illeszkedő biztonsági övvel felszerelt járművekbe való beszerelésre. Az ilyen típusú biztonsági öv használata baleset esetén a gyermek súlyos vagy halálos sérülését okozhatja (A.3 ábra).

• NE FELEDJE, HOGY MINÉL INKÁBB RÁSIMUL AZ ÖV A GYERMEK TESTÉRE, ANNÁL MAGASABB A BIZTONSÁGI SZINT. EZÉRT A GYERMEK NE HASZNÁLJON VASTAG RUHÁT AZ ÖV ALATT.

- A kétpontos biztonsági övek a lehető legközelebb kell futnia a gyermek medencéjéhez, hogy baleset esetén az optimális hatást biztosítsa.
- Csak az optimálisan beállított fejtámla nyújthat gyermekének maximális védelmet és kényelmet. Ez a biztonsági övek megfelelő beállítását is biztosítja.
- A Kinderkraft JUNIOR FIX 2 háttámlájának teljes felületének egy síkban kell lennie az autósülés háttámlájával, hogy a lehető legjobb védelmet nyújtsa gyermeke számára.
- Az ülést ki kell cserélni, ha közúti baleset következtében erős terhelésnek volt kitéve.
- A gyermekülés semmilyen módon nem módosítható az illetékes jóváhagyó hatóság jóváhagyása nélkül. Ha az ülést nem a gyártó utasításai szerint szerelik fel, az élet- és egészségveszélyes lehet.
- Óvja a gyermekülést a közvetlen napfénytől, különben a felforrósodott részek megégethetik gyermekét. Óvja gyermekét és autósülését a napfénytől.
- Soha ne hagyja gyermekét felügyelet nélkül az ülésben.
- Ügyeljen arra, hogy a csomagok és egyéb tárgyak megfelelően rögzítve legyenek, különösen a hátsó ablak alatti polcon, mert ütközés esetén sérülést okozhatnak.
- Az ülés húzat nélkül nem használható.
- Ne használjon a gyártó által ajánlottaktól eltérő cserehuzatokat, mivel ezek az ülés biztonsági rendszerének szerves részét képezik.
- Javasoljuk, hogy őrizze meg az ülés használati utasítását az ülés teljes élettartama alatt.
- Ne használjon más rögzítési pontot, mint ami a használati utasításban és az ülésen meg vannak jelölve.
- A gyermekülés minden kemény és műanyag alkatrészét úgy kell elhelyezni és felszerelni, hogy a jármű normál üzemi körülményei között az ülés elcsúszása vagy az ajtó mozgása ne szoríthassák be.
- Rendszeresen ellenőrizze az ülés műszaki állapotát, különös figyelmet fordítva a rögzítési pontokra, varratokra és állítóelemekre. Fontos annak biztosítása, hogy minden mechanikai elem teljesen működőképes legyen. Soha ne zsírozza be vagy olajozza be a biztonsági gyermekülés részeit.
- Ne használja az ülést, ha egyes részei sérültek vagy meglazultak.
- Mutasson jó példát gyermeke számára, és mindig kapcsolja be a biztonsági övet. A biztonsági övvel be nem kapcsolt felnőtt is veszélyt jelenthet a gyermekekre.
- Minden autós utazás előtt győződjön meg arról, hogy a gyermekülés megfelelően van rögzítve.
- Az autósülést mindig az autó biztonsági övével kell rögzíteni. Akkor is, ha a gyereket nem szállítják benne. A rögzítetlen gyerekülés vészfékezéskor sérülést okozhat más utasokban.
- Egyes, kényes anyagokból készült járműüléseken az autósülések használata nyomokat hagyhat és/vagy elszíneződést okozhat. Ennek elkerülése érdekében az autósülés alá helyezhet egy takarót, törölközőt vagy hasonló terméket.

4.0 Beszerelés az autóba

4.1 Az ülés beszerelése menetirányban, 100 és 150 cm közötti (kb. 3,5-12 éves) gyermekek számára a jármű biztonsági övével és az ISOFIX rendszerrel történik.

- Rögzítse az ISOFIX vezetőket (11) az autóülés csatlakozóira.
- Nyomja meg az ISOFIX kioldógombokat (10), és csúsztassa ki az ISOFIX rögzítőelemeket (9) amennyire csak lehetséges (B.1. ábra).
- Két kézzel fogja meg a gyermekülést, helyezze be mindkét csatlakozót az autóülés rögzítési pontjaiba (B.2 ábra).
- Ha kattánást hall mindegyik ISOFIX rögzítőből, nyomja az üléspárnát a háttámlához, és fejtessen ki határozott, egyenletes nyomást mindkét oldalon.
- FIGYELEM! A blokkoló reteszek csak akkor vannak megfelelően rögzítve, ha mindkét gombjelzés teljesen zöld (B.3 ábra).
- Fogja meg a gyerekülést, és ellenőrizze, hogy biztonságosan, holtjáték nélkül van-e rögzítve. Ha elmozdul, és az ISOFIX tartozékok (9) kijönnek, ismétlje meg az előző lépéseket.
- Kösse be gyermekét a jármű biztonsági öveivel. A részleteket az ülés biztonsági övvel történő felszerelésére vonatkozó utasítások fejezete ismerteti (lásd a 4.2 fejezetet).

4.2 Előre néző gyermekülés felszerelése 100 és 150 cm közötti (kb. 3,5 és 12 év közötti) gyermekek számára a jármű 3 pontos biztonsági öveivel történik.

FONTOS: A jármű használati útmutatója megadja a rögzítési pontok helyét és az ülés autóba való felszereléséhez szükséges egyéb információkat. A felhasználónak el kell olvasnia a jármű használati útmutatóját.

- Állítsa be a fejtámlát a gyermek magasságához (lásd 5.0 fejezet).
- Helyezze a gyermekülést a jármű ülésére. Győződjön meg arról, hogy a gyermekülés háttámlája a jármű ülésének háttámlájához simul (lásd 5.1. szakasz).
- Vezesse át a vállövet a fejtámla alatti zöld vezetőn (5) (B.4a ábra).
- Helyezze a gyermeket az ülésbe, és vezesse körbe az autó övét a gyermek előtt. Rögzítse az autó biztonsági övét a csatban, kattánást fog hallani (B.4b ábra)
- A kétpontos övet a kartámaszok alá kell helyezni a kétpontosöv-vezetőkön keresztül (6). A vállövet a kartámasz (3) alá kell helyezni (B.4c ábra).

Húzza meg a jármű biztonsági övét úgy, hogy először a derékövet, majd a vállöv részét húzza meg. Ügyeljen arra, hogy a deréköv a lehető legalacsonyabban helyezkedjen el gyermeke csípőjén, illeszkedjen a vezetőkhöz, és csatban legyen rögzítve. A vállövek a gyermek válla és nyaka között kell elhaladnia. Ügyeljen arra, hogy a biztonsági öv ne gyakoroljon nyomást gyermeke nyakára.

4.3 Az ülés eltávolítása (ISOFIX rögzítési rendszer)

- Nyomja meg egyszerre az ISOFIX csatlakozó (9) mindkét karján az ISOFIX kioldógombokat (10). Amikor a rögzítők kioldódnak, és a jelölők színe pirosra vált, húzza ki az ülést az ISOFIX vezetőkből (B.5. ábra). Az ülést eltávolította az ISOFIX rögzítőrendszerből. Az ISOFIX karokat (9) visszacsúsztathatja az ülés aljába (B.1 ábra).

5.0 A fejtámla magassága

A helyesen beállított fejtámla biztosítja az autós öv vállrészének optimális elhelyezkedését, valamint védelmet és kényelmet biztosít gyermeke számára. VIGYÁZAT! A vállpántnak a gyermek válla és nyaka között kell áthaladnia! A fejtámlának szorosan illeszkednie kell gyermeke fejéhez, és a fejtámla alsó része a gyermek vállával egy magasságban kell hogy legyen (C.1. ábra).

- Fogja meg a fejtámla-beállító kart (7), amely a fejtámla (1) hátulján található, és finoman húzza felfelé. A fejtámla kioldásra kerül (C.2. ábra).

- Most beállíthatja a fejtámlát (1) a 10 kiválasztott pozíció egyikébe a kívánt magasságnak megfelelően (C.3. ábra). A magasság beállítását követően engedje el a beállító fogantyút (7), a fejtámla a magasság finom fel-le mozgásával reteszeli.

FONTOS! Győződjön meg arról, hogy az ülés fejtámlája a helyén van rögzítve.

Helyezze a gyermekülést a jármű ülésére. Helyezze gyermekét az ülésbe, és ellenőrizze a fejtámla magasságát. Figyelem! Ha szükséges, ismételje meg a lépéseket a fejtámla magasságának beállításához, amíg el nem éri az optimális magasságot.

5.1 A háttámla beállítása

Az autóülés háttámlája (2) könnyen alkalmazkodik a járműülés helyzetéhez.

- Az ülés háttámlája mozgatható, ennek köszönhetően precízen állítható a járműülés síkjához. Döntse hátra a háttámlát, amíg az a jármű üléséhez nem illeszkedik (C.4. ábra).

5.2 Az ülés és a gyermekülés háttámlájának össze- és szétszerelése

Az ülés összeszereléséhez a háttámlát laposan az ülés mögé kell helyezni, a háttámla alsó részét be kell akasztani az ülésbe, és tekerje el a háttámlát a háttámla-ülés csatlakozójában (8) amennyire csak lehet, hogy rögzüljön az üléshez (C.5. ábra). Állítsa be a háttámlát úgy, hogy az függőleges helyzetbe kerüljön, ekkor kattanást hall.

Veszély! A háttámla elfordításakor ellenőrizze, hogy nincs-e semmi a háttámla és az ülés csatlakozásának tartományában.

Leszerelés: fordítsa a háttámlát a csatlakozóban vízszintes helyzetbe, ekkor az ülés két része szétválasztható (C.6. ábra).

6.0 A huzat leszedése/feltétele

- A háttámla és az ülés huzatának leszedése: válassza le a huzatot a széleinél (négy rögzítőelem az ülés hátulján, kettő a háttámlán elöl) (D.1. ábra). Leveheti a huzatot az ülésről (D.2. ábra).

• A huzat eltávolítása a fejtámláról: Fogja meg a huzat felső részét a fejtámla magasságállító gombja mögött, és finoman csúsztassa le a szövetet a fejtámla tetejéről. Amikor a felső rész anyaga lecsúszik, folytassa a huzat eltávolítását a fejtámla oldalsó részén (D.3. ábra).

A huzat visszahelyezéséhez kövesse a fenti műveletsort ellenkező sorrendben. A huzat a derékvözelet (6) közelében történő rögzítésének megkönnyítése érdekében használhatja a fehér műanyag pálcát (12) (D.4. ábra).

6.1 Tisztítás

Csak az eredeti huzatot szabad használni, mivel az az ülés biztonsági rendszerének elengedhetetlen eleme.

FIGYELEM: Az ülést nem szabad huzat nélkül használni.

• A huzat levehető és 30 °C alatti hőmérsékleten kézzel mosható. Kövesse a huzat címkéjén található mosási utasításokat. 30°C feletti mosáskor a színek kifakulhatnak. A huzatot nem szabad centrifugálni vagy szárítógépben szárítani (ez az anyagrétegek szétválásához vezethet).

• A műanyag részek szappannal és vízzel tisztíthatók. Ne használjon agresszív tisztítószereket (például oldószereket).

IT

Prima dell'uso si prega di leggere attentamente e integralmente il presente manuale di installazione e manutenzione del seggiolino auto. Garantire la massima sicurezza al bambino è il tuo dovere e, l'uso scorretto del prodotto potrebbe provocare gravi lesioni al piccolo.

1.0 Elementi del seggiolino

- | | |
|---|---|
| 1. Poggiatesta | 7. Leva di regolazione del seggiolino |
| 2. Schienale del seggiolino | 8. Attacco per collegare lo schienale e il sedile |
| 3. Bracciolo | 9. Attacco ISOFIX |
| 4. Sedile del seggiolino | 10. Pulsante di apertura del sistema ISOFIX |
| 5. Guida della tracolla | 11. Guide ISOFIX |
| 6. Guida della tracolla della cintura subaddominale | 12. Bastoncino di plastica |

2.0 Applicazione

Il seggiolino auto è stato progettato, testato ed autorizzato per uso, in conformità ai requisiti del regolamento UN/ECE n. 129 relativo all'omologazione dei sistemi di ritenuta per bambini (UN/ECE R129/03). Il seggiolino JUNIOR FIX 2 i-Size è destinato al trasporto di bambini con un'altezza compresa tra 100-150 cm (fino a circa 12 anni).

Il bambino deve essere allacciato con la cintura di sicurezza a 3 punti per gli adulti o con la cintura di sicurezza a 3 punti per gli adulti con gli elementi di fissaggio aggiuntivi (sistema di aggancio ISOFIX), vedi il punto 4.1. Il seggiolino può essere installato in macchina nei luoghi

indicati dal produttore nel manuale di istruzioni del veicolo. E' richiesto leggere le istruzioni per l'uso del produttore del veicolo.

3.0 Norme di sicurezza

AVVERTENZE

Si prega di dedicare alcuni minuti alla lettura di questo manuale di istruzioni al fine di garantire la sicurezza del bambino. Tante lesioni facili da evitare sono causate da un uso sconsiderato e improprio del seggiolino.

ATTENZIONE! È bene avere il manuale sempre a portata di mano. Consigliamo di tenerlo in un posto designato nell'apposita tasca sotto il sedile.

- Il seggiolino è progettato per il montaggio solo sui sedili dei veicoli rivolti in avanti. Non posizionare il seggiolino sui sedili/divani per auto rivolti indietro o lateralmente (fig. A.2).
- **NON** posizionare il seggiolino per bambini su sedili con airbag frontale attivo, in quanto ciò potrebbe essere pericolo. Ciò non riguarda airbag laterali (fig. A.2).

Le indicazioni circa l'idoneità del sedile dell'automobile per l'uso di un seggiolino si trovano nel manuale dell'utilizzo del veicolo.

- Prima di ogni viaggio assicurarsi che la cintura di sicurezza a 3 punti sia correttamente regolata e aderisca perfettamente al corpo del bambino. La cintura non può assolutamente essere assolutamente piegata!

- Il seggiolino non è adatto per il montaggio nei veicoli con le cinture di sicurezza a due punti o le cinture subaddominali. L'utilizzo di tale tipo di cintura di sicurezza può causare gravi o mortali lesioni al bambino in caso di incidente (fig. A.3).

• RICORDATI, PIU' STRETTAMENTE ADERISCE LA CINTURA DI SICUREZZA AL CORPO DEL BAMBINO, PIU' ALTRO E' IL LIVELLO DI SICUREZZA. PER QUESTO MOTIVO, IL BAMBINO NON DEVE INDOSSARE ABITI SPESSI SOTTO LE CINTURE.

- Le cinture subaddominali della cintura di sicurezza devono essere posizionate il più basso possibile, attraverso il bacino del tuo bambino, per garantire un effetto ottimale in caso di incidente.
- Solo il poggiatesta regolato in maniera ottimale può garantire al bambino la massima protezione e comfort, assicurandogli allo stesso tempo la corretta regolazione della cintura di sicurezza.
- Tutta la superficie dello schienale del seggiolino Kinderkraft JUNIOR FIX 2 dovrebbe aderire allo schienale del sedile, il che garantisce la migliore protezione per il bambino.
- Il seggiolino deve essere sostituito se è stato sottoposto a carichi elevati nel corso di un incidente stradale.
- Il seggiolino non può essere modificato in alcun modo senza l'approvazione dell'autorità di omologazione competente. Il mancato rispetto delle regole di installazione del seggiolino potrebbe mettere in pericolo la vita e la salute del bambino.
- Il seggiolino deve essere protetto contro la luce solare diretta, altrimenti gli elementi scaldati potrebbero causare ustioni al tuo bambino. Proteggi il tuo bambino e il seggiolino contro i raggi solari.
- Non lasciare incustodito il bambino nel seggiolino.

- Assicurarsi che bagagli e altri oggetti siano adeguatamente fissati, in particolare sul ripiano sotto il lunotto, poiché in caso di indicente possono causare lesioni.
- Il seggiolino non può essere usato senza una fodera.
- Non utilizzare fodere diverse da quelle consigliate dal produttore, in quanto è la parte integrante del sistema di sicurezza del seggiolino.
- Si raccomanda di conservare le istruzioni per l'uso del seggiolino per tutta la sua durata..
- Non usare i punti di fissaggio diversi da quelli indicati nel manuale di utilizzo e contrassegnate sul seggiolino.
- Tutti gli elementi rigidi e le parti in plastica del seggiolino per bambini devono essere posizionate e installate in modo tale che nelle normali condizioni di funzionamento del veicolo non possano essere intrappolate dal sedile scorrevole o dalla porta del veicolo.
- Verificare regolarmente le condizioni tecniche del seggiolino, prestando una particolare attenzione ai punti di fissaggio, suture ed elementi di regolazione. È importante garantire che tutti gli elementi meccanici siano pienamente operativi. Non lubrificare gli elementi del seggiolino.
- Non usare il seggiolino se le sue parti sono danneggiate o allentate.
- Dai il buon esempio a tuo figlio e usa sempre la cintura di sicurezza. Anche un adulto con allacciato con la cintura di sicurezza potrebbe costituire un pericolo per il bambino.
- Prima di ogni viaggio assicurati che il seggiolino sia correttamente fissato.
- Il seggiolino deve essere allacciato sempre con la cintura di sicurezza. Anche quando il bambino non viene trasportato. Un seggiolino per bambini non fissato può provocare danni ai passeggeri anche in caso di frenatura di emergenza.
- Su alcuni sedili di veicoli realizzati con materiali delicati, l'uso dei seggiolini può lasciare segni e/o scolorimento. Per impedirlo, si può posizionare sotto il seggiolino un asciugamano, una coperta o un oggetto simile.

4.0 Montaggio nel veicolo

4.1 Installazione del seggiolino per bambini rivolto in avanti , per bambini di altezza compresa tra 100 e 150 cm (da 3,5 a 12 anni circa), utilizzando la cintura di sicurezza del veicolo e il sistema ISOFIX.

- Montare le guide ISOFIX (11) sui raccordi del sedile.
- Premere i pulsanti che rilasciano il sistema ISOFIX (10) e tirare fuori gli attacchi ISOFIX (9) il più lontano possibile (fig. B.1).
- Sollevare il seggiolino con entrambe le mani e infilare gli attacchi ai fissaggi del sedile (fig. B.2).
- Dopo aver sentito un "clic" degli elementi di fissaggio ISOFIX, spingere il cuscino del sedile contro lo schienale, premendo forte e uniforme su entrambi i lati.
- **ATTENZIONE!** I punti d'attacco sono correttamente fissati solo quando entrambi i pulsanti sono verdi (fig. B.3).
- Verificare se il seggiolino è ora correttamente fissato senza giochi. Se non si muove e i punti d'attacco ISOFIX (9) si sfilano, bisogna ripetere le attività di prima.

- Allacciare la cintura di sicurezza. I dettagli si trovano nelle istruzioni per l'uso riguardante il montaggio del seggiolino, usando la cintura di sicurezza (vedi il punto 4.2).

4.2 Installazione del seggiolino per bambini rivolto in avanti , per bambini di altezza compresa tra 100 e 150 cm (da 3,5 a 12 anni circa), utilizzando la cintura di sicurezza a 3 punti.

IMPORTANTE Il manuale del veicolo indica la posizione dei punti d'attacco e altre informazioni necessarie su come montare il seggiolino nel veicolo. L'utente deve **NECESSARIAMENTE** leggere il manuale del veicolo.

- Regolare il poggiatesta a seconda dell'altezza del bambino (vedi il punto 5.0).
- Posizionare il seggiolino per bambini sul sedile del veicolo. Assicurarsi che lo schienale del seggiolino aderisca allo schienale del sedile del veicolo (vedi il punto 5.1).
- Far passare la tracolla attraverso la guida verde (5) sotto il poggiatesta (fig. B.4a).
- Posizionare il bambino nel seggiolino e far passare la cintura di sicurezza nella parte frontale del bambino. Allacciare la cintura di sicurezza del veicolo nella fibbia fino ad un "click" (Fig. B.4b).
- La cintura subaddominale deve essere posizionata sotto i braccioli attraverso le guide della cintura subaddominale (6). La tracolla viene posizionata sotto il bracciolo (3) (fig. B.4c).

Tendere la cintura di sicurezza del veicolo tirando prima la sezione della cintura subaddominale, poi la sezione della cintura per la tracolla. Assicurarsi che la cintura addominale sia posizionata il più in basso possibile sui fianchi del bambino e che sia adeguato alle guide e che sia fissata con una fibbia. La tracolla dovrebbe passare attraverso il braccio e il collo del bambino. Assicurarsi che la cintura non opprime il collo del bambino.

4.3 Smontaggio del seggiolino (sistema di fissaggio ISOFIX)

- Premere al contempo i pulsanti di rilascio ISOFIX (10) in entrambe le braccia dell'attacco ISOFIX (9). Quando gli attacchi saranno rilasciati e il colore cambierà in rosso, sfilare il seggiolino dalle guide ISOFIX (fig. B.5). Il seggiolino è stato smontato dal sistema di fissaggio ISOFIX. Infilare le braccia ISOFIX (9) nella base del sedile (fig. B.1).

5.0 Altezza del poggiatesta

Il poggiatesta correttamente posizionato assicura una disposizione ottimale del parte del braccio della cintura del veicolo e garantisce la protezione e il comfort al tuo bambino. **ATTENZIONE** La tracolla dovrebbe passare attraverso il braccio e il collo del bambino. Il poggiatesta deve adattarsi perfettamente alla testa del bambino, con la parte inferiore del poggiatesta alla stessa altezza delle spalle del bambino (Figura C.1).

- Afferrare la leva di regolazione del poggiatesta (7), che si trova nella parte posteriore del poggiatesta (1) e lievemente sollevarla. Il poggiatesta verrà sbloccato (fig. C.2).

È ora possibile regolare il poggiatesta (1) in una delle 10 posizioni selezionate all'altezza desiderata (fig. C.3). Quando l'altezza è regolata, rilasciare la maniglia di regolazione (7), il poggiatesta si blocca dopo aver regolato lievemente l'altezza su e giù.

IMPORTANTE! Assicurarsi che il poggiatesta del seggiolino sia bloccato.

Posizionare il seggiolino sul sedile del veicolo. Posizionare il bambino nel seggiolino e verificare l'altezza del poggiatesta. Attenzione! Se necessario, ripetere la regolazione dell'altezza del poggiatesta fino al raggiungimento dell'altezza desiderata.

5.1 Adeguamento dello schienale

Lo schienale del seggiolino (2) si adatta facilmente alla posizione del sedile del veicolo.

- Lo schienale del seggiolino è mobile per cui si adatta perfettamente alla superficie del sedile del veicolo. Inclinare lo schienale all'indietro fino a che aderisca al sedile del veicolo (Figura C.4).

5.2 Montaggio/smontaggio del sedile e schienale del seggiolino

Per montare il sedile, lo schienale deve essere posizionato in piano dietro il sedile, agganciare la parte inferiore dello schienale al sedile e ruotare lo schienale nell'attacco schienale-sedile (8) avanti così fino a collegarlo al sedile (fig. C.5). Regolare lo schienale finché non si blocca in posizione verticale.

Pericolo! Quando si gira lo schienale, controllare che nulla si trovi all'interno dell'attacco dello schienale con il sedile.

Smontaggio: ruotare lo schienale nell'attacco in posizione orizzontale, quindi sarà possibile scollegare entrambe le parti del sedile (fig. C.6).

6.0 Smontaggio/montaggio della fodera

- Smontaggio della fodera dello schienale e del sedile: sganciare la fodera, i chiavistelli si trovano sui bordi (quattro dietro il sedile, due sullo schienale davanti) (fig. D.1). È possibile rimuovere la fodera dal seggiolino (fig. D.2).

- Smontaggio della fodera dal poggiatesta: Afferrare la parte superiore della fodera dietro il pulsante di regolazione dell'altezza del poggiatesta e far scorrere delicatamente il tessuto dalla parte superiore del poggiatesta. Quando il materiale dalla parte superiore scivola via, procedere allo smontaggio della fodera ai lati del poggiatesta (fig. D.3).

Per rimontare la fodera, invertire la sequenza. Per facilitare l'applicazione del rivestimento si può utilizzare il bastoncino bianco di plastica (12) (Fig. D.4) posizionato accanto alle guide di cintura addominale (6).

6.1 Pulizia

Utilizzare solo la fodera originale, in quanto è l'elemento essenziale per la sicurezza del sedile. **ATTENZIONE** Non usare il seggiolino senza la fodera.

La fodera è sfoderabile e lavabile a mano a temperature inferiori a 30°C. Seguire le istruzioni di lavaggio sull'etichetta della fodera. I colori possono sbiadire durante il lavaggio a temperature superiori a 30°C. La fodera non deve essere centrifugata o asciugata in un'asciugatrice (che può portare alla separazione degli strati del tessuto).

- Gli elementi di plastica si possono lavare con l'acqua e sapone. Non utilizzare detergenti aggressivi (come solventi).

Lees deze gebruiksaanwijzing zorgvuldig door voordat u het autozitje in gebruik neemt. Het is uw eigen verantwoordelijkheid om voor de veiligheid van uw kind te zorgen, en als u deze aanwijzing niet leest, kan dat gevolgen hebben.

1.0 Onderdelen autostoel

- | | |
|-----------------------------|---------------------------------------|
| 1. Hoofdsteun | 7. Verstelhendel hoofdsteun |
| 2. Rugleuning autostoel | 8. Aansluiting rugleuning aan zitting |
| 3. Armsteun | 9. ISOFIX-bevestiging |
| 4. Zitting van de autostoel | 10. ISOFIX-systeem ontgrendelingsknop |
| 5. Schouderriem geleider | 11. Isofix geleiders |
| 6. Heupgordel geleider | 12. Plastic stokje |

2.0 Toepassing

De autostoel is ontworpen, getest en goedgekeurd overeenkomstig de voorschriften van VN/ECE-Reglement nr.129 betreffende de goedkeuring van kinderbeveiligingssystemen (VN/ECE R129/03). De JUNIOR FIX 2 i-Size autostoel is ontworpen voor het vervoer van kinderen met een lengte tussen 100 en 150 cm (tot ongeveer 12 jaar).

Het kind moet worden vastgemaakt met een 3-punts veiligheidsgordel voor volwassenen of een 3-punts veiligheidsgordel voor volwassenen met aanvullende bevestigingen (ISOFIX-verankeringsystemen), zie punt 4.1. De autostoel kan in de auto worden geïnstalleerd in de posities die door de fabrikant in de handleiding van de auto zijn aangegeven. Lezen van de handleiding van de voertuigfabrikant is noodzakelijk.

3.0 Veiligheidsvoorschriften

WAARSCHUWINGEN

Neem een paar minuten de tijd om deze handleiding te lezen om de veiligheid van je kind te waarborgen. Veel vermijdbare verwondingen worden veroorzaakt door roekeloos en onjuist gebruik van het autostoeltje.

LET OP! Het is goed om de handleiding altijd bij de hand te hebben. Het is raadzaam deze op te bergen in de daarvoor bestemde ruimte onder de autostoel.

- Het autostoeltje is ontworpen om alleen op voorwaarts gerichte autostoelen te worden geïnstalleerd. Het autostoeltje mag niet worden geïnstalleerd op achter- of zijwaarts gerichte stoelen/banken (fig. A.2).
 - PLAATS HET AUTOSTOELTJE NIET op autostoelen die zijn uitgerust met een actieve front airbag, omdat dit gevaarlijk kan zijn. Dit geldt niet voor de zij-airbags (fig. A.2).
- Aanwijzingen over de geschiktheid van een autostoel voor gebruik met een kinderautostoeltje zijn te vinden in de handleiding van de auto.
- Controleer vóór elke reis of de 3-punts veiligheidsgordel correct is afgesteld en goed om het lichaam van het kind zit. De gordel mag niet gedraaid zitten!

• Het autostoeltje is niet geschikt voor installatie in voertuigen met 2-punts veiligheidsgordels of heupgordels. Het gebruik van dit type veiligheidsgordel kan bij een ongeval leiden tot ernstig of dodelijk letsel bij het kind (fig. A.3).

• VERGEET NIET DAT HOE DICHTER DE GORDEL BIJ HET LICHAAM VAN HET KIND ZIT, HOE HOGER HET VEILIGHEIDSNIVEAU IS. DOE DAAROM HET KIND GEEN DIKKE KLEDING AAN ONDER DE GORDEL.

• De heupgordels van de veiligheidsgordel moeten zo laag mogelijk over het bekken van je kind lopen om bij een ongeval optimaal effect te sorteren.

• Alleen een optimaal afgestelde hoofdsteun kan je kind maximale bescherming en comfort bieden en ervoor zorgen dat de riemen goed passen.

• Het gehele oppervlak van de rugleuning van het Kinderkraft JUNIOR FIX 2 autostoeltje moet tegen de rugleuning van de autostoel rusten, dit zorgt voor de best mogelijke bescherming van je kind.

• De autostoel moet worden vervangen als deze tijdens een verkeersongeval plotseling onder druk is komen te staan.

• De autostoel mag op geen enkele wijze worden gewijzigd zonder de goedkeuring van de bevoegde goedkeuringsinstantie. Indien het autostoeltje niet volgens de aanwijzingen van de fabrikant wordt geïnstalleerd, kan dit leiden tot risico's voor leven en gezondheid.

• Houd de kinderautostoel uit de buurt van direct zonlicht, anders kunnen de verwarmde onderdelen je kind branden. Bescherm je kind en de autostoel tegen de zon.

• Laat je kind nooit zonder toezicht achter in een autostoeltje.

• Zorg ervoor dat bagage en andere voorwerpen voldoende zijn vastgezet, met name op de plank onder de achterraut, omdat ze bij een botsing letsel kunnen veroorzaken.

• De autostoel kan niet worden gebruikt zonder hoes.

• Gebruik geen andere dan de door de fabrikant aanbevolen vervangende hoezen, aangezien deze een geïntegreerd deel uitmaken van het veiligheidssysteem van de autostoel.

• Het is raadzaam de gebruiksaanwijzing gedurende de gehele levensduur van het autostoeltje te bewaren.

• Gebruik geen andere bevestigingspunten dan beschreven in de handleiding en aangegeven op de kinderautostoel.

• Alle harde onderdelen en plastic onderdelen van de kinderautostoel moeten zo worden geplaatst en geïnstalleerd dat zij bij normaal gebruik van het voertuig niet bekneld kunnen raken door een schuivende stoel of deur van het voertuig.

• Controleer regelmatig de toestand van het autostoeltje, let vooral op de bevestigingspunten, de naden en de verstelelementen. Er moet voor worden gezorgd dat alle mechanische onderdelen volledig werken. De onderdelen van een kinderautostoeltje mogen nooit ingevet of geolied worden.

• Gebruik de kinderautostoel niet meer als onderdelen beschadigd of los zijn.

• Geef het goede voorbeeld aan je kind en draag altijd een veiligheidsgordel. Een volwassene die geen gordel draagt, kan ook een risico vormen voor een kind.

• Controleer voor elke autorit of het autostoeltje goed vastzit.

- De autostoel moet altijd worden vastgemaakt met een autogordel. Ook als het kind er niet in vervoerd wordt. Een onbeveiligd autostoeltje kan zelfs bij een noodstop verwondingen aan passagiers veroorzaken.
- Bij sommige voertuigstoelen gemaakt van kwetsbare materialen kan het gebruik van autostoeltjes vlekken achterlaten en/of verkleuring veroorzaken. Om dit te voorkomen kan een deken, handdoek of een soortgelijk product onder de autostoel worden gelegd.

4.0 Montage in het voertuig

4.1 Montage van het autostoeltje naar voren gericht, voor kinderen van 100 tot 150 cm lang (ongeveer 3,5 tot 12 jaar) met de veiligheidsgordel van het voertuig en het ISOFIX-systeem.

- Bevestig de Isofix geleiders (11) aan de voertuig autostoel connectors.
- Druk op de ontgrendelingsknoppen van het ISOFIX-systeem (10) en schuif de ISOFIX-bevestigingen (9) zo ver mogelijk (fig. B.1).
- Pak het kinderautostoeltje met twee handen vast en schuif beide haken in de bevestigingspunten van de voertuigstoel (fig. B.2).
- Wanneer je de 'klik' van elke ISOFIX-bevestiging hoort, duw je de zitting van het autostoeltje tegen de rugleuning, waarbij je aan beide zijden stevige, gelijkmatige druk uitoefent.
- LET OP! De vergrendelingen zijn alleen correct bevestigd wanneer beide markeringen volledig groen zijn (fig. B.3).
- Pak het autostoeltje vast en controleer of het goed vastzit zonder speling. Als het beweegt en de ISOFIX-bevestigingen (9) eruit schuiven, herhaal je vorige stappen.
- Maak het kind vast met de veiligheidsgordel van de auto. Details worden beschreven in het deel van de handleiding over het aanbrengen van het autostoeltje met de veiligheidsgordel (zie punt 4.2).

4.2 Montage van autostoeltje naar voren gericht, voor kinderen van 100 tot 150 cm lang (ongeveer 3,5 tot 12 jaar) met de 3-punts veiligheidsgordel van het voertuig.

BELANGRIJK De handleiding van de auto geeft de positie van de bevestigingspunten aan en andere informatie die nodig is om het autostoeltje in de auto te monteren. De gebruiker **MOET** de handleiding van het voertuig doorlezen.

- Stel de hoofdsteun in op de lengte van het kind (zie punt 5.0)
 - Plaats het kinderautostoeltje op de autostoel. Zorg ervoor dat de rugleuning van het kinderautostoeltje plat tegen de rugleuning van de voertuigstoel rust (zie punt 5.1).
 - Leid de schoudergordel door de groene geleider (5) onder de hoofdsteun (fig. B.4a).
 - Plaats het kind in het autostoeltje en geleid de autogordel naar de voorzijde van het kind. Maak de autogordel vast in de gesp, je hoort dan een karakteristieke "klik" (fig. B.4b).
 - De heupgordel moet door de heupgordelgeleiders (6) onder de armleuningen worden geplaatst. De schouderriem komt onder de armleuning (3) (fig. B.4c).
- Span de autogordel aan door eerst aan het heupgordelgedeelte en vervolgens aan het schoudergordelgedeelte te trekken. Zorg ervoor dat de heupgordel zo laag mogelijk over de heupen van het kind is gespannen, zodat hij in de geleiders past en met een gesp wordt

vastgemaakt. De schouderriem moet tussen de schouder en de nek van het kind lopen. Zorg ervoor dat de gordel geen druk uitoefent op de nek van het kind.

4.3 Verwijderen van de autostoel (ISOFIX-verankeringsysteem)

- Druk tegelijkertijd op de Isifix ontgrendelingsknoppen (10) op beide Isifix verbindingsarmen (9). Wanneer de vergrendelingen zijn losgelaten en de kleur van de markeringen rood wordt, schuif je het autostoeltje uit de Isifix-geleiders (fig. B.5). De autostoel is verwijderd van het ISOFIX-verankeringsysteem. Je kunt de ISOFIX-armen (9) terug in de stoelbasis schuiven (fig. B.1).

5.0 Hoofdsteunhoogte

Een correct geplaatste hoofdsteun zorgt voor een optimale positionering van het schoudergedeelte van de autogordel en biedt je kind bescherming en comfort. LET OP! De schoudergordel moet tussen de schouder en de nek van het kind lopen! De hoofdsteun moet goed rond het hoofd van het kind passen, het onderste deel van de hoofdsteun moet zich op schouderhoogte bevinden (fig. C.1).

- Pak de hendel voor hoofdsteunverstelling (7), die zich aan de achterkant van de hoofdsteun (1) bevindt, vast en trek deze voorzichtig omhoog. De hoofdsteun wordt ontgrendeld (fig. C.2).

- Je kunt nu de hoofdsteun (1) in een van de 10 geselecteerde posities op de gewenste hoogte instellen (fig. C.3). Zodra de hoogte is ingesteld, laat je de verstelhendel (7) los; de hoofdsteun zal na een lichte hoogteverstelling naar boven en beneden vergrendelen.

BELANGRIJK! Controleer of de hoofdsteun van de voertuigstoel vergrendeld is.

Plaats het kinderautostoeltje op de zitting van het voertuig. Plaats het kind in het autostoeltje en controleer de hoogte van de hoofdsteun. Let op! Herhaal zo nodig de hoogteverstelling van de hoofdsteun totdat de optimale hoogte is bereikt.

5.1 Rugleuning verstelling

De rugleuning van het kinderautostoeltje(2) past zich gemakkelijk aan de positie van de autostoel aan.

- De rugleuning van het autostoeltje is beweegbaar, zodat hij precies aan het vlak van de voertuig autostoel kan worden aangepast. Kantel de rugleuning naar achteren tot deze zich in een positie tegen de autostoel bevindt (fig. C.4).

5.2 Montage/verwijderen van zitting en rugleuning

Om het autostoeltje te monteren leg je de rugleuning plat achter de zitting, haak je het onderste deel van de rugleuning tegen de zitting en draai je de rugleuning in de rugleuning-zitting-aansluiting (8) zo ver mogelijk om deze met de zitting te verbinden (fig. C.5). Stel de rugleuning bij tot deze rechtop klikt.

Gevaar! Controleer bij het draaien van de rugleuning of er zich niets binnen de omtrek van de rugleuning-zitting-aansluiting bevindt.

Verwijderen: draai de rugleuning in de aansluiting naar een horizontale positie, het is dan mogelijk de twee delen van de zitting los te maken (fig. C.6).

6.0 Verwijderen/montage van de hoes

- Rugleuning en hoes verwijderen: rits de hoes los, de drukknoppen zitten aan de randen van de hoes (vier aan de achterkant van de zitting, twee aan de voorkant van de rugleuning) (fig. D.1). Je kunt de hoes van het autostoeltje verwijderen (fig. D.2).

- De hoes van de hoofdsteun verwijderen: Pak de bovenkant van de hoes vast achter de knop voor de hoogteverstelling van de hoofdsteun en schuif het materiaal voorzichtig van de bovenkant van de hoofdsteun af. Zodra de stof van de bovenkant is afgeschoven, ga je verder met het verwijderen van de hoes aan de zijkanten van de hoofdsteun (fig. D.3).

Om de hoes weer aan te brengen, moet je de bovenstaande stappen in omgekeerde volgorde uitvoeren. Om de hoes gemakkelijker te monteren rond de heupbandgeleiders (6) kan een witte plastic stok (12) worden gebruikt (fig.D.4).

6.1 Schoonmaken

Gebruik alleen de originele hoes, aangezien deze een belangrijk deel van de veiligheid van het zitje uitmaakt.

LET OP Gebruik het autostoeltje niet zonder de hoes.

- De hoes kan worden verwijderd en met de hand worden gewassen op temperaturen onder 30°C. Neem de wasvoorschriften op het etiket van de hoes in acht. Bij wassen op temperaturen boven 30°C kunnen de kleuren vervagen. De hoes mag niet worden gecentrifugeerd of in de droger worden gedroogd (waardoor de stofflagen kunnen scheiden).

- Kunststof onderdelen kunnen worden gereinigd met water en verdunde zeep. Gebruik geen agressieve schoonmaakmiddelen (zoals oplosmiddelen).

Prosimy o uważne zapoznanie się z instrukcją obsługi przed pierwszym użyciem dziecięcego fotelika samochodowego. Zapewnienie bezpieczeństwa dziecku jest twoim obowiązkiem, a nieprzeczytanie tej instrukcji może mieć na nie wpływ.

1.0 Elementy fotelika samochodowego

- | | |
|---------------------------------|---|
| 1. Zagłówek | 7. Dźwignia regulacji zagłówka |
| 2. Oparcie fotelika | 8. Łącznik oparcia z siedziskiem |
| 3. Podłokietnik | 9. Zaczep ISOFIX |
| 4. Siedzisko fotelika | 10. Przycisk zwalniający systemu ISOFIX |
| 5. Prowadnica pasa naramiennego | 11. Prowadnice ISOFIX |
| 6. Prowadnica pasa biodrowego | 12. Plastikowy patyk |

2.0 Zastosowanie

Fotelik samochodowy został zaprojektowany, sprawdzony i dopuszczony do użytku zgodnie z wymogami regulaminu nr 129 EKG/ONZ dotyczącego homologacji urządzeń przytrzymujących dla dzieci (UN/ECE R129/03). Fotelik samochodowy JUNIOR FIX 2 i-Size jest przeznaczony do przewożenia dzieci o wzroście w przedziale 100-150 cm (do ok. 12 lat).

Dziecko należy zapinać przy użyciu 3-punktowych pasów bezpieczeństwa dla dorosłych lub 3- punktowych pasów bezpieczeństwa dla dorosłych z dodatkowymi elementami mocującymi (systemie mocowania ISOFIX), patrz punkt 4.1. Fotelik można montować w samochodzie na miejscach wskazanych przez producenta w instrukcji obsługi pojazdu. Wymagane zapoznanie się z instrukcją obsługi producenta pojazdu.

3.0 Instrukcje bezpieczeństwa

OSTRZEŻENIA

Prosimy poświęcić kilka minut na przeczytanie niniejszej instrukcji obsługi w celu zapewnienia należytego bezpieczeństwa dziecku. Wiele łatwych do uniknięcia urazów powodowanych jest przez lekkomyślne i niewłaściwe używanie fotelika.

UWAGA! Dobrze jest mieć instrukcję zawsze w zasięgu ręki. Radzimy, aby przechowywać ją w przeznaczonym do tego miejscu znajdującym się w kieszeni pod spodem fotelika.

- Fotelik jest przeznaczony do montażu wyłącznie na fotelach samochodowych zamontowanych przodem do kierunku jazdy. Fotelika nie wolno montować na fotelach/kanapach samochodowych zamontowanych tyłem lub bokiem do kierunku jazdy (rys. A.2).

- NIE WOLNO** umieszczać fotelika dziecięcego na siedzeniach wyposażonych w aktywną, przednią poduszkę powietrzną, gdyż może to być niebezpieczne. Nie dotyczy to bocznych poduszek powietrznych (rys. A.2).

Wskazówki na temat przydatności siedzenia samochodu do użycia z fotelikiem dziecięcym można znaleźć w podręczniku użytkownika pojazdu.

- Przed każdą podróżą należy upewnić się, że 3-punktowe pasy bezpieczeństwa są prawidłowo wyregulowane i przylegają ściśle do ciała dziecka. Pasy pod żadnym pozorem nie mogą być skręcone!
- Fotelik nie nadaje się do montażu w pojazdach z dwupunktowymi pasami bezpieczeństwa lub pasami biodrowymi. Używanie tego typu pasów bezpieczeństwa może skutkować poważnymi lub śmiertelnymi obrażeniami dziecka w razie wypadku (rys. A.3).
- **PAMIĘTAJ, IM ŚCIŚLEJ PAS PRZYLEGA DO CIAŁA DZIECKA, TYM WYŻSZY JEST POZIOM BEZPIECZEŃSTWA. Z TEGO WZGLĘDU NIE NALEŻY ZAKŁADAĆ DZIECKU GRUBYCH UBRAN POD PASAMI.**
- Pasy biodrowe pasów bezpieczeństwa muszą przebiegać jak najniżej w poprzek miednicy Twojego dziecka, aby w razie wypadku zapewnić optymalny efekt.
- Tylko optymalnie wyregulowany zagłówek może zapewnić dziecku maksymalną ochronę i komfort, jednocześnie zapewniając odpowiednie dopasowanie pasów.
- Cała powierzchnia oparcia fotelika Kinderkraft JUNIOR FIX 2 powinna przylegać do oparcia fotela samochodowego, zapewni to jak najlepszą ochronę dziecku.
- Fotelik należy wymienić, jeśli został on poddany gwałtownym obciążeniom działającym podczas wypadku drogowego.
- Bez akceptacji odpowiedniego organu udzielającego homologacji fotelika samochodowego nie można w żaden sposób modyfikować. Nieprzestrzeganie instalacji fotelika zgodnie z instrukcją dołączoną przez producenta może prowadzić do zagrożeniu życia i zdrowia.
- Fotelik dziecięcy należy chronić przed bezpośrednim działaniem słońca, inaczej nagrzane elementy mogą oparzyć twoje dziecko. Chroń dziecko i fotelik samochodowy przed promieniami słonecznymi.
- Nigdy nie zostawiaj dziecka w foteliku bez opieki.
- Należy zwrócić uwagę na to, aby bagaże i inne przedmioty były wystarczająco zabezpieczone, w szczególności na półce pod tylną szybą, gdyż w razie zderzenia mogą one spowodować obrażenia ciała.
- Fotelik nie może być używany bez pokrowca.
- Nie należy używać zamiennych pokrowca, innych niż te, rekomendowane przez producenta, ponieważ stanowi on integralną częścią systemu bezpieczeństwa fotelika.
- Zaleca się zachowanie instrukcji obsługi fotelika przez cały okres jego użytkowania.
- Nie należy stosować innych punktów mocowań, niż punkty opisane w instrukcji i oznaczone na foteliku.
- Wszystkie twarde elementy oraz plastikowe części fotelika dla dzieci należy umieścić i zainstalować w taki sposób, by w normalnych warunkach eksploatacji pojazdu nie mogły zostać uwięzione przez przesuwne siedzenie lub drzwi pojazdu.
- Regularnie sprawdzaj stan techniczny fotelika, szczególną uwagę zwróć na punkty mocowania, szwy, oraz elementy regulujące. Należy dbać o to, aby wszystkie elementy mechaniczne były w pełni sprawne. Nigdy nie należy smarować ani oliwić elementów fotelika dziecięcego.
- Zaprzestań korzystać z fotelika, jeżeli jego części uległy uszkodzeniu lub obłuzowaniu.

- Należy dawać dziecku dobry przykład i zawsze przypinać się pasami. Zagrożenie dla dziecka może stanowić również osoba dorosła nieprzypięta pasami bezpieczeństwa.
- Przed każdą podróżą samochodem upewnij się, że fotelik jest poprawnie przymocowany.
- Fotelik samochodowy musi zawsze być przypięty samochodowym pasem bezpieczeństwa. Nawet kiedy dziecko nie jest w nim przewożone. Niezamocowany fotelik może nawet przy awaryjnym hamowaniu spowodować obrażenia ciała pasażerów.
- W przypadku niektórych foteli pojazdów wykonanych z delikatnych materiałów używanie fotelików samochodowych może pozostawić ślady i/ lub spowodować odbarwienia. Aby temu zapobiec, można umieścić pod fotelikiem samochodowym koc, ręcznik lub podobny produkt.

4.0 Montaż w samochodzie

4.1 Instalacja fotelika przodem do kierunku jazdy, dla dzieci o wzroście w przedziale od 100 do 150 cm (od ok. 3,5 do 12 lat) za pomocą pasa bezpieczeństwa pojazdu oraz systemu ISOFIX.

- Zamocuj prowadnice ISOFIX (11) na złączach fotela samochodowego.
- Naciśnij przyciski zwalniające system ISOFIX (10) i wysuń zaczepy ISOFIX (9) jak najdalej (rys. B.1).
- Chwyć fotelik dwiema rękami i wsuń oba zaczepy do mocowań w fotelu samochodowym (rys B.2).
- Po usłyszeniu "kliknięcia" każdego z zaczepów ISOFIX, należy dopchnąć siedzisko fotelika do oparcia, wywierając mocny, równy nacisk po obu stronach.
- UWAGA! Zaczepy blokujące są prawidłowo zamocowane tylko wtedy, gdy oba znaczniki przycisków są całkowicie zielone (rys. B.3).
- Chwyć fotelik i sprawdź, czy jest dobrze zamocowany bez luzów. Jeśli się rusza, a zaczepy ISOFIX (9) się wysuwają, należy powtórzyć wcześniejsze czynności.
- Zapiąć dziecko za pomocą pasów bezpieczeństwa pojazdu. Szczegóły opisane są w części instrukcji dotyczącej montażu fotelika za pomocą pasów bezpieczeństwa (patrz punkt 4.2).

4.2 Instalacja fotelika przodem do kierunku jazdy, dla dzieci o wzroście w przedziale od 100 do 150 cm (od ok. 3,5 do 12 lat) za pomocą 3-punktowych pasów bezpieczeństwa pojazdu.

WAŻNE W instrukcji pojazdu podano lokalizację punktów mocowania oraz inne niezbędne informacje dotyczące montowania fotelika w samochodzie. Użytkownik musi **KONIECZNIE** przeczytać instrukcję pojazdu.

- Wyreguluj zagłówek do wzrostu dziecka (patrz punkt 5.0).
- Umieść fotelik dla dzieci na fotelu pojazdu. Upewnij się czy oparcie fotelika przylega płasko do oparcia siedzenia pojazdu (patrz punkt 5.1).
- Pas naramienny poprowadź przez zieloną prowadnicę (5) pod zagłówkiem (rys. B.4a).
- Umieść dziecko w foteliku i poprowadź pas samochodowy z przodu dziecka. Zapnij pas samochodowy w klamrze, usłyszysz wtedy charakterystyczne „kliknięcie” (rys. B.4b).
- Pas biodrowy powinien być umieszczony pod podłokietnikami przez prowadnicę pasa biodrowego (6). Pas naramienny umieszcza się pod podłokietnikiem (3) (rys. B.4c).

Naciągnij pas siedzenia pojazdu, pociągając najpierw odcinek pasa biodrowego, następnie odcinek pasa naramiennego. Dopilnuj, aby pas biodrowy był rozciągnięty możliwie nisko nad biodrami dziecka, mieścić się w prowadnicach oraz żeby był zapięty klamrą. Pas naramienny powinien przechodzić między ramieniem a szyją dziecka. Upewnij się, że pas nie uciska szyi dziecka.

4.3 Demontaż fotelika (system mocowania ISOFIX)

• Naciśnij jednocześnie przyciski zwalniające ISOFIX (10) w obu ramionach złącza ISOFIX (9). Gdy zaczepy zostaną zwolnione a kolor znaczników zmieni się na czerwony, wysuń fotelik z prowadnic ISOFIX (rys. B.5). Fotelik został zdemonstrowany z systemu mocowania ISOFIX. Możesz wsunąć ramiona ISOFIX (9) z powrotem w podstawę fotelika (rys. B.1).

5.0 Wysokość zagłówka

Prawidłowo ustawiony zagłówek zapewnia optymalne rozmieszczenie części naramiennej pasa samochodowego i zapewnia dziecku ochronę oraz komfort. **UWAGA** Pas naramienny musi przejść między ramieniem a szyją dziecka! Zagłówek powinien być dobrze dopasowany do głowy dziecka, dolna część zagłówka powinna znajdować się na wysokości ramion dziecka (rys. C.1).

- Chwyć dźwignię regulacji zagłówka (7), która znajduje się z tyłu zagłówka (1) i pociągnij ją delikatnie w górę. Zagłówek zostanie odblokowany (rys. C.2).
- Można teraz wyregulować zagłówek (1) w jednej z 10 wybranych pozycji do żądanej wysokości (rys. C.3). Gdy wysokość zostanie wyregulowana, należy puścić uchwyt regulujący (7), zagłówek zostanie zablokowany po delikatnej regulacji wysokości góra-dół.

WAŻNE! Należy upewnić się, że zagłówek fotela jest zablokowany.

Umieść fotelik na siedzeniu pojazdu. Umieść dziecko w foteliku i sprawdź wysokość zagłówka. Uwaga! Jeśli to konieczne, powtórz czynność regulacji wysokości zagłówka, aż do osiągnięcia optymalnej wysokości.

5.1 Dostosowanie oparcia

Oparcie fotelika samochodowego (2), łatwo dopasowuje się do pozycji fotela pojazdu.

- Oparcie fotelika jest ruchome, dzięki temu jest możliwe dokładne dopasowanie do płaszczyzny fotela pojazdu. Pochyl oparcie do tyłu dopóki nie znajdzie się w pozycji przylegającej do siedzenia pojazdu (rys. C.4).

5.2 Montaż/demontaż siedziska i oparcia fotelika

W celu montażu fotelika oparcie należy umieścić płasko za siedziskiem, zaczepić dolną część oparcia o siedzisko i przekręcić oparcie w łączniku oparcia z siedziskiem (8) tak daleko, jak jest to możliwe, aby połączyć je z siedziskiem (rys. C.5). Ustawić oparcie aż zablokuje się w pozycji pionowej.

Niebezpieczeństwo! Podczas obracania oparcia, należy sprawdzić czy nic nie znajduje się w obrębie łącznika oparcia z siedziskiem.

Demontaż: przekręć oparcie w łączniku do pozycji poziomej, będzie wtedy możliwe rozłączenie obu części fotelika (rys. C.6).

6.0 Demontaż/montaż pokrowca

- Demontaż pokrowca oparcia i siedziska: rozepnij pokrowiec, zatrzaski znajdują się na jego krawędziach (cztery z tyłu fotelika, dwa na oparciu z przodu) (rys. D.1). Możesz zdjąć pokrowiec z fotelika (rys. D.2).
- Demontaż pokrowca z zagłówka: Chwyć górną część pokrowca znajdującej się za przyciskiem regulacji wysokości zagłówka i delikatnie zsuń materiał z górnej części zagłówka. Gdy materiał z górnej części zostanie zsunięty przejdź do demontażu pokrowca na bokach zagłówka (rys. D.3).

Aby ponownie zamontować pokrowiec wystarczy odwrócić powyższą sekwencję działań. W celu ułatwienia montażu pokrowca w okolicach prowadnic pasa biodrowego (6) można wykorzystać biały plastikowy patyk (12) (rys.D.4).

6.1 Czyszczenie

Należy korzystać tylko z oryginalnego pokrowca, jest on bowiem istotnym elementem bezpieczeństwa fotelika.

UWAGA Nie należy korzystać z fotelika bez pokrowca.

- Pokrowiec można zdejmować i prać ręcznie w temperaturze poniżej 30°C. Należy przestrzegać instrukcji prania umieszczonych na metce pokrowca. W przypadku prania w temperaturze powyżej 30°C kolory mogą wyblaknąć. Pokrowca nie należy odwirowywać ani suszyć w suszarce bębnowej (co może doprowadzić do oddzielenia się warstw materiału).
- Elementy plastikowe można czyścić wodą z rozrobionym mydłem. Nie należy stosować agresywnych środków czyszczących (jak rozpuszczalniki).

Por favor, lê atentamente o manual de instruções antes de utilizar a cadeira auto para crianças pela primeira vez. Manter o teu filho em segurança é o teu dever, e se não o leres isso pode ter graves consequências nela.

1.0 Elementos da cadeira auto

- | | |
|---------------------------------|--|
| 1. Apoio de cabeça | 7. Alavanca de ajuste do apoio de cabeça |
| 2. Encosto da cadeira auto | 8. Conector do encosto e assento |
| 3. Apoio para os braços | 9. Fixação ISOFIX |
| 4. Assento da cadeira auto | 10. Botão de desbloqueio do sistema ISOFIX |
| 5. Guia da correia de ombro | 11. Guias de ISOFIX |
| 6. Guia da correia subabdominal | 12. Bastão plástico |

2.0 Utilização

A cadeira auto foi concebida, testada e autorizada para utilização em conformidade com o disposto no Regulamento n.º 129 da UNECE relativo à homologação de sistemas de retenção para crianças (UN/ECE R129/03). A cadeira auto JUNIOR FIX 2 i-Size é destinada a transportar crianças de 100 a 150 cm de altura (até aprox. 12 anos de vida).

A criança deve ter colocado um cinto de segurança de 3 pontos para adultos ou um cinto de segurança de 3 pontos para adultos com elementos de fixação adicionais (o sistema de fixação ISOFIX), ver ponto 4.1. A cadeira pode ser instalada nas áreas de carro indicadas pelo fabricante no manual de instruções do veículo. É necessário ler o manual de instruções do fabricante do veículo.

3.0 Instruções de segurança

AVISOS

Por favor, dedica alguns minutos para ler este manual de instruções para poder garantir a segurança adequada ao teu filho. Muitas lesões evitáveis são causadas pelo uso imprudente e impróprio da cadeira auto.

ATENÇÃO! É bom ter o manual sempre ao alcance da mão. Recomendamos guardá-lo na área designada no bolso por debaixo do assento.

- A cadeira só pode ser instalada em bancos de automóveis virados para frente. A cadeira não deve ser instalada em bancos de automóveis virados para trás ou lateralmente.
- É PROIBIDO colocar a cadeirinha para criança em bancos equipados com uma almofada de ar frontal ativa, já que pode ser perigoso. Não se aplica às almofadas de ar laterais (fig. A.2). As indicações sobre a utilidade do uso do banco de carro em conjunto com a cadeira auto encontram-se no manual do veículo.
- Antes de cada viagem, certifica-te de que os cintos de segurança de 3 pontos estão bem ajustados ao corpo da criança. Em nenhum caso os cintos podem ser torcidos!
- A cadeira auto não é adequada para instalação em veículos com cintos de segurança de dois pontos ou com cintos subabdominais. Em caso de acidente, usar esse tipo de cintos de segurança pode resultar em lesões graves ou fatais para a criança (fig. A.3).

• LEMBRA, QUANTO MAIS AJUSTADO O CINTO AO CORPO DA CRIANÇA, MAIS ALTO O NÍVEL DE SEGURANÇA. POR ESTA RAZÃO, A CRIANÇA NÃO DEVE USAR ROUPA GROSSA DEBAIXO DOS CINTOS.

- As faixas subabdominais do cinto de segurança devem passar o mais baixo possível sobre a pélvis da criança para assegurar um efeito ótimo em caso de acidente.
- Só um apoio de cabeça perfeitamente ajustado pode proporcionar à criança a máxima proteção e conforto assegurando ao mesmo tempo que os cintos estejam colocados e regulados corretamente.
- Toda a superfície do encosto da cadeira auto Kinderkraft JUNIOR FIX 2 deve ficar colada ao encosto do banco de automóvel, isto assegurará a melhor proteção possível para a criança.
- Se a cadeira tiver sido submetida a esforços violentos num acidente de trânsito deves trocá-la
- Sem a aprovação da autoridade de homologação competente, a cadeira auto não pode ser modificada de forma alguma. Não instalar a cadeira auto de acordo com as instruções fornecidas pelo fabricante pode conduzir a riscos para a vida e saúde.
- A cadeira para crianças deve ser protegida da luz solar direta, caso contrário os elementos aquecidos podem queimar o teu filho. Protege a criança e a cadeira auto contra os raios solares.
- Nunca deixes a criança na cadeira sem vigilância.
- Certifica-te de que a bagagem e outros objetos estejam bem fixados, particularmente na chapeleira debaixo da janela traseira, pois podem causar ferimentos em caso de colisão.
- A cadeira não pode ser usada sem forro.
- Não utilizes forros de substituição diferentes dos recomendados pelo fabricante, já que são parte integrante do sistema de segurança da cadeirinha.
- Recomendamos conservar o manual de instruções da cadeira durante todo o período de utilização.
- Não utilizes pontos de fixação além dos descritos nas instruções e marcados na cadeira.
- Todos os elementos duros e peças de plástico da cadeira auto devem ser colocados e instalados de modo a que não possam ficar travados pelos bancos deslocáveis ou pela porta do veículo em condições normais de utilização do veículo.
- Verifica regularmente o estado da cadeira auto, presta especial atenção aos pontos de fixação, às costuras e aos elementos de ajuste. Deves cuidar de que todos os elementos mecânicos estejam completamente operacionais. Nunca lubrifiques nem oleies os elementos da cadeira auto para criança.
- Deixa de usar a cadeira se as suas peças estiverem danificadas ou soltas.
- Deves ser um bom exemplo para os teus filhos e sempre colocar o teu cinto de segurança. Um adulto que não esteja a usar cinto de segurança também pode representar um risco para a criança.
- Antes de cada viagem de carro certifica-te de que a cadeira é bem fixada.
- A cadeira auto deve sempre ser fixada com o cinto de segurança de automóvel. Mesmo quando a criança não está a ser transportada nela. Uma cadeira auto não fixada pode causar lesões corporais em passageiros durante uma frenagem de emergência.

- Em caso de alguns bancos de veículos feitos de materiais delicados, a utilização da cadeirinha pode deixar marcas e/ou causar descoloração. Para evitar isto, podes colocar um cobertor, toalha ou um produto similar debaixo da cadeira auto.

4.0 Instalação no veículo

4.1 Instalação da cadeira virada para frente para crianças de 100 a 150 cm de altura (desde 3,5 até aprox. 12 anos de idade) no sistema de fixação ISOFIX com perna de apoio.

- Fixa as guias de ISOFIX (11) nos conetores do banco de carro (A.4).
- Pressiona os botões de desbloqueio do sistema ISOFIX (10) e estende as fixações ISOFIX (9) o mais à frente possível (fig. B.1).
- Agarra a cadeira com as duas mãos e insere ambos os ganchos para dentro das fixações do banco de automóvel (Fig B.2).
- Quando ouvires o 'clique' de cada fixação ISOFIX, empurra o assento da cadeira auto contra o encosto, aplicando pressão forte e uniforme em ambos os lados.
- **ATENÇÃO!** As fixações de bloqueio só são fixados corretamente quando ambos os indicadores de botões estão completamente verdes (fig. B.3).
- Agarra a cadeira e verifica se está bem fixada e não se move. Se se mover e as fixações ISOFIX (9) deslizarem para fora, repete os passos anteriores.
- Coloca o cinto de segurança de veículo na criança. Os detalhes estão descritos na secção do manual de instruções referente à instalação da cadeira por meio do cinto de segurança (ver ponto 4.2).

4.2 Instalação da cadeira virada para frente para crianças de 100 a 150 cm de altura (desde 3,5 até aprox. 12 anos de idade) mediante o cinto de segurança de 3 pontos de veículo.

IMPORTANTE Os pontos de fixação e outras informações necessárias para a instalação da cadeira no veículo encontram-se no manual do veículo. É **PRECISO** que o utilizador leia o manual de instruções do veículo.

- Ajusta o apoio de cabeça à altura da criança (ver ponto 5.0).
- Coloca a cadeira auto para criança no banco de automóvel. Verifica se o encosto da cadeira auto adere totalmente ao encosto do banco de veículo (ver ponto 5.1).
- Passa a correia de ombro pela guia verde (5) debaixo do apoio de cabeça (fig. B.4a).
- Coloca a criança na cadeira e o cinto de carro na criança. Aperta o cinto de carro na fivela, então ouvirás um "clique" característico (fig. B.4b).
- A correia subabdominal deve ficar debaixo dos apoios para os braços através das guias da correia subabdominal (6). A correia de ombro deve ser colocada debaixo dos apoios para os braços (3) (fig. B.4c).

Puxa primeiro o cinto de veículo - primeiro a correia subabdominal e depois a correia de ombros. Certifica-te de que o cinto abdominal está colocado o mais baixo possível sobre as ancas da criança, que cabe nas guias e que está apertado com uma fivela. O cinto de ombro deve passar entre o ombro e o pescoço da criança. Certifica-te de que o cinto não exerce pressão sobre o pescoço da criança.

4.3 Desmontagem da cadeira auto (sistema de fixação ISOFIX)

- Pressiona simultaneamente os botões de desbloqueio de ISOFIX (10) em ambos os braços do conector de ISOFIX (9). Quando as fixações estiverem soltas e a cor dos marcadores ficar vermelha, retira a cadeira das guias ISOFIX (fig. B.5). O assento foi removido do sistema de fixação ISOFIX. Podes empurrar os braços de ISOFIX (9) de volta para a base da cadeirinha (fig. B.1).

5.0 Ajuste do apoio de cabeça em altura

Um apoio de cabeça corretamente posicionado garante a ótima posição da secção de ombro do cinto de segurança do automóvel e oferece proteção e conforto à criança. **ADVERTÊNCIA** O cinto de ombro deve passar entre o ombro e o pescoço da criança. O apoio de cabeça deve ser bem ajustado à cabeça da criança, a parte inferior do apoio de cabeça deve ficar à altura dos ombros do bebé.

- Agarra a alavanca de ajuste do apoio de cabeça (7) localizada na parte traseira do encosto (1) e puxá-la suavemente para cima. O apoio de cabeça ficará desbloqueado (fig. C.2)
- Agora podes ajustar o apoio de cabeça (1) numa de 10 posições até obter a altura desejada (fig. C.3). Uma vez ajustada a altura, solta a alça de ajuste - o apoio de cabeça bloquear-se-á na posição selecionada depois dum pequeno ajuste da altura para cima e para baixo.

IMPORTANTE! Certifica-te de que o apoio de cabeça do banco está bloqueado.

Coloca a cadeira no banco de veículo. Põe a criança na cadeira e verifica a altura do apoio de cabeça. **Atenção!** Se necessário, repete a ação de ajuste do apoio de cabeça em altura até atingir a altura ideal.

5.1 Ajuste do encosto

O encosto da cadeira auto (2) é fácil de ajustar à posição do banco de veículo.

- O encosto da cadeirinha é móvel, o que permite ajustá-lo precisamente ao plano do banco de veículo. Inclina o encosto para trás até que fique numa posição adjacente ao banco de veículo (fig. C.4).

5.2 Montagem/desmontagem do assento e do encosto da cadeira auto

Se quiseres montar a cadeira auto debes colocar o encosto horizontalmente atrás do assento, prender a parte inferior do encosto ao assento e virar o encosto no conector do encosto e assento (8) na medida do possível para o ligar ao assento (fig. C.5). Move o encosto até ele bloquear na posição vertical.

Perigo! Ao virares o encosto debes verificar se não há nada em redor do conector do encosto e assento.

Desmontagem: coloca o encosto no conector na posição horizontal, então será possível separar ambas as partes da cadeira auto (fig. C.6).

6.0 Remoção/colocação do forro

- Remoção do forro do encosto e assento: desabotoa o forro, os botões encontram-se nas suas bordas (quatro na parte traseira da cadeira auto, dois na parte dianteira do encosto) (fig. D.1). Agora podes remover o forro da cadeira (fig. D.2.)

- Remoção do forro do apoio de cabeça: Segura a parte superior do forro atrás do botão de ajuste da altura do apoio de cabeça e remove suavemente o tecido da parte superior do apoio de cabeça. Uma vez removido o tecido da parte superior, podes proceder à remoção do forro dos lados do apoio de cabeça (fig.D.3).

Para colocar de volta o forro, basta seguir a sequência de passos acima descrita na ordem inversa. Para facilitar a instalação do forro em torno das guias do cinto abdominal (6) pode ser usado o bastão plástico branco (12) (fig.D.4).

6.1 Limpeza

Utiliza só o forro original, já que é uma parte essencial que fornece a segurança na cadeira. **ADVERTÊNCIA** Não uses a cadeira sem forro.

- O forro pode ser removido e lavado à mão a temperaturas inferiores a 30°C. Segue as instruções de lavagem na etiqueta do forro. Em caso de lavagem a temperaturas superiores a 30°C, as cores podem desbotar-se. O forro não deve ser centrifugado nem secado num secador de roupa (isso pode causar a separação das camadas do tecido).

- As peças plásticas podem ser limpas com água e sabão diluído. Não uses agentes de limpeza agressivos (por exemplo: solventes).

RO

Vă rugăm să consultați cu atenție instrucțiunile de utilizare înainte de prima utilizare a scaunului auto pentru copii. Siguranța copilului este responsabilitatea dumneavoastră și poate fi afectată dacă nu consultați aceste instrucțiuni.

1.0 Elementele scaunului auto

- | | |
|---------------------------------|-----------------------------------|
| 1. Tetieră | 7. Mâner pentru reglarea tetierei |
| 2. Spătarul scaunului | 8. Conector spătar-șezut |
| 3. Cotieră | 9. Element de fixare ISOFIX |
| 4. Șezutul scaunului | 10. Buton pentru deblocare ISOFIX |
| 5. Ghidajului centurii de umăr | 11. Ghidaje ISOFIX |
| 6. Ghidajului centurii de talie | 12. Băț de plastic |

2.0 Utilizare

Scaunul auto pentru copii a fost proiectat, verificat și aprobat pentru utilizare în conformitate cu Regulamentul nr. 129 CEE/ONU cu privire la omologarea sistemelor îmbunătățite de siguranță pentru copii (UN/ECE R129/03). Scaunul auto JUNIOR FIX 2 i-Size este destinat transportului copiilor cu înălțimea de 100-150 cm (până la aprox. 12 ani).

Copilul trebuie asigurat cu ajutorul centurilor în 3 puncte pentru adulți sau centurilor în 3 puncte pentru adulți și elementelor suplimentare de prindere (ale sistemului de prindere

ISOFIX), vezi punctul 4.1. Scaunul se poate monta în vehicul pe locurile indicate de către producătorul acestuia în instrucțiunile de utilizare. Este necesară consultarea instrucțiunilor de utilizare ale producătorului vehiculului.

3.0 Instrucțiuni de siguranță

AVERTISMENT

Te rugăm să acorzi câteva minute citirii acestor instrucțiuni de utilizare pentru siguranța adecvată a copilului. Multe leziuni ușor de evitat sunt cauzate de utilizarea neglijentă și incorectă a scaunului auto.

ATENȚIE! Este bine ca instrucțiunile să fie mereu la îndemână. Ți recomandăm să le păstrezi în locul special dedicat din buzunarul de sub scaun.

- Scaunul este proiectat pentru a fi montat numai pe scaunele vehiculului orientate cu fața către direcția de mers. Este interzisă montarea scaunului pe scaunele/banchetele auto orientate cu spatele sau lateral față de direcția de mers (fig. A.2).

- **NU ESTE PERMISĂ** amplasarea scaunului pe un scaun al mașinii dotat cu un airbag activat, deoarece acest lucru este periculos. Aceasta nu privește airbagurile laterale (fig. A.2).

Indicații cu privire la utilizarea scaunului mașinii împreună cu un scaun auto pentru copii se pot găsi în manualul de utilizare al vehiculului.

- Înainte fiecărei călătorii trebuie să te asiguri că centurile de siguranță în 3 puncte sunt reglate adecvat și aderă strâns la corpul copilului. Centurile nu pot fi sub nicio formă răsucite!

- Scaunul nu poate fi montat în vehiculele cu centuri de siguranță în 2 puncte sau cu centuri de talie. Utilizarea acestor tipuri de centuri de siguranță poate duce la leziuni grave sau mortale pentru copil în cazul unui accident (fig. A.3).

- **REȚINE: CU CÂT CENTURA ADERĂ MAI STRÂNS LA CORPUL COPILULUI, CU ATÂT MAI RIDICAT ESTE NIVELUL DE SIGURANȚĂ. DE ACEEA NU TREBUIE CA SUB CENTURI COPILUL SĂ POARTE HAINE GROASE.**

- Centurile de talie trebuie să se afle cât mai jos pe bazinul copilului pentru asigurarea efectului optim în cazul unui accident.

- Numai reglarea adecvată a tetierei poate asigura copilului protecție maximă și confort, asigurând în același timp buna potrivire a centurilor de umăr.

- Întreaga suprafață a spătarului scaunului Kinderkraft JUNIOR FIX 2 trebuie să se sprijine de spătarul scaunului vehiculului pentru cea mai bună protecție.

- Scaunul trebuie înlocuit dacă a fost supus unor forțe bruște care acționează în timpul accidentelor rutiere.

- Fără aprobarea organismului de omologare competent scaunul auto pentru copii nu poate suferi nicio modificare. Nerespectarea instrucțiunilor de montaj incluse și puse la dispoziție de producător poate pune în pericol viața și sănătatea.

- Scaunul auto trebuie protejat de acțiunea directă a razelor soarelui, elementele încinse putând provoca arsuri copilului dumneavoastră. Protejează copilul și scaunul de razele directe ale soarelui.

- Nu lăsa niciodată copilul nesupravegheat în scaun.

- Asigură-te că bagajele și alte obiecte sunt bine asigurate, mai ales cele din zona de sub lunetă, deoarece pot provoca vătămări corporale în cazul unei coliziunii.
- Scaunul nu poate fi utilizat fără husă.
- Nu trebuie utilizate alte huse decât cele recomandate de producător, deoarece husa este un element integrant al sistemului de siguranță al scaunului.
- Se recomandă păstrarea instrucțiunilor de utilizare de-a lungul întregii perioade de utilizare a scaunului.
- Nu trebuie folosite alte puncte de prindere decât cele descrise în manualul de utilizare și marcate pe scaunul auto pentru copii.
- Toate elementele rigide și componentele de plastic ale scaunului auto trebuie amplasate și montate în așa fel încât, în condiții normale de utilizare, să nu fie blocate de scaunele rabatabile sau ușile vehiculului.
- Verifică în mod regulat starea tehnică a centurilor, mai ales a punctelor de prindere, cusăturilor și elementelor de reglare. Trebuie avut grijă ca toate elementele mecanice să fie în perfectă stare de funcționare. Elementele scaunului auto pentru copii nu trebuie niciodată unse cu uleiuri sau lubrificate.
- Încetează imediat utilizarea scaunului dacă elementele sale au fost deteriorate ori s-au slăbit.
- Trebuie să dai copilului un exemplu bun și să porți întotdeauna centurile de siguranță. O persoană adultă care nu este asigurată cu centuri poate constitui un pericol pentru copil.
- Înainte fiecărei călătorii cu mașina asigură-te că scaunul este bine fixat.
- Scaunul auto pentru copii trebuie să fie mereu fixat cu ajutorul centurilor de siguranță ale vehiculului. Chiar și atunci când copilul nu se află în scaun. În cazul unei frânări de urgență, un scaun care nu este fixat poate duce la vătămarea corporală a pasagerilor.
- În cazul scaunelor realizate din materiale delicate, utilizarea scaunelor auto pentru copii poate lăsa urme și/sau duce la decolorare. Pentru a evita acest lucru, poți așeza sub scaunul auto pentru copii o pătură, un prosop sau un produs similar.

4.0 Montarea în vehicul

4.1 Montarea scaunului cu față către direcția de mers, pentru copii între 100 și 150 cm (de la aprox. 3 ani și jumătate la 12 ani) cu ajutorul centurilor vehiculului și sistemului ISOFIX.

- Fixează ghidajele ISOFIX (11) pe cârligele scaunului vehiculului.
- Apăsă butoanele care eliberează sistemul ISOFIX (10) și trage în afară elementele de fixare ISOFIX (9) cât de mult se poate (fig. B.1).
- Ține scaunul cu ambele mâini și introdu ambele elemente de fixare în scaunul vehiculului (fig. B.2).
- După auzirea unui „clic” de la fiecare element de fixare ISOFIX, trebuie să împingi cu putere și în mod egal șezutul scaunului înspre spătar pe ambele părți.
- ATENȚIE! Elementele de fixare sunt montate corespunzător numai atunci când ambele indicatoare sunt complet verzi (fig. B.3).
- Apucă scaunul și verifică dacă este bine fixat și nu se mișcă liber. Dacă se mișcă, iar elementele de fixare ISOFIX (9) glisează, atunci trebuie să repeți pașii de mai sus.

- Asigură copilul cu ajutorul centurilor de siguranță ale vehiculului. Pașii sunt descriși în instrucțiunile pentru montarea scaunului auto cu ajutorul centurilor de siguranță (vezi punctul 4.2).

4.2 Montarea scaunului cu față către direcția de mers, pentru copii între 100 și 150 cm (de la aprox. 3 ani și jumătate la 12 ani) cu ajutorul centurilor de siguranță în 3 puncte ale vehiculului.

IMPORTANT Instrucțiunile vehiculului indică punctele de prindere și alte informații esențiale cu privire la montarea scaunului auto în vehicul. Utilizatorul trebuie să citească NEAPĂRAT instrucțiunile vehiculului.

- Reglează tetiera la înălțimea copilului (vezi punctul 5.0).
- Așază scaunul auto pe scaunul vehiculului. Asigură-te că spătarul scaunului auto se sprijină în totalitate de spătarul scaunului vehiculului (vezi punctul 5.1).
- Trece centura de umăr prin ghidajul verde (5) de sub tetieră (fig. B.4a).
- Așază copilul în scaun și trece centura vehiculului prin fața copilului. Introdu centura de siguranță a vehiculului în cataramă, vei auzi un „clic” caracteristic (fig. B.4b).
- Centura de talie trebuie așezată sub cotieră prin ghidajul centurii de talie (6). Centura de umăr se așază sub cotieră (3) (fig. B.4c).

Trage de centura de siguranță a vehiculului, mai întâi partea din zona taliei, iar apoi centura de umăr. Asigură-te ca centura de talie să fie așezată cât mai jos deasupra șoldurilor copilului, să fie trecută prin ghidaj și prinsă în cataramă. Centura de umăr trebuie să treacă printre umărul și gâtul copilului. Asigură-te că centura nu apasă asupra gâtului copilului.

4.3 Demontarea scaunului (sistem de prindere ISOFIX)

- Apasă simultan butoanele pentru eliberarea ISOFIX (10) pe ambele brațe ale elementelor de fixare ISOFIX (9). Atunci când elementele de fixare vor fi eliberate, iar culoare indicatoarelor se schimbă în roșu, trage scaunul din ghidajele ISOFIX (fig. B.5). Scaunul este demontat din sistemul de prindere ISOFIX. Poți introduce elementele de fixare ISOFIX (9) în baza scaunului (fig. B.1.)

5.0 Înălțimea tetierei

Reglarea corectă a tetierei asigură distribuția optimă a centurii de umăr a vehiculului și asigură protecția și confortul copilului. ATENȚIE Centura de umăr trebuie să treacă printre umărul și gâtul copilului! Tetiera trebuie să fie bine reglată la capul copilului. Partea inferioară a tetierei trebuie să se afle la înălțimea umerilor copilului (fig. C.1).

- Apucă mânerul de reglare al tetierei (7) din spatele tetierei și trage-l ușor în sus. Tetiera a fost deblocată (fig. C.2).
- Acum poți regla tetiera (1) într-una dintre cele 10 poziții disponibile, la înălțimea dorită (fig. C.3). După reglarea înălțimii, mânerul de reglare (7) trebuie eliberat, iar tetiera se va bloca după ce va fi mișcată sus-jos în mod delicat.

IMPORTANT! Trebuie să te asiguri că tetiera scaunului este blocată.

Așază scaunul pe locul din spate al mașinii. Așază copilul în scaunul auto și verifică înălțimea tetierei. Atenție! Dacă este necesar, repetă procesul de reglare a înălțimii tetierei până la obținerea înălțimii optime.

5.1 Reglarea spătarului

Spătarul scaunului auto (2) se reglează cu ușurință la scaunul vehiculului.

- Spătarul scaunului este mobil, fiind astfel posibilă reglarea exactă la poziția scaunului vehiculului. Înclină spătarul în spate până când va atinge complet scaunul vehiculului (fig. C.4)

5.2 Montarea/demontarea șezutului și spătarului scaunului auto

Pentru asamblarea scaunului, așază spătarul la orizontală în spatele șezutului și rotește-l în conectorul spătar-șezut (8) cât de mult se poate pentru a-l conecta la șezut (fig. C.5). Reglează spătarul până când se blochează în poziție verticală.

Pericol! În timpul rotirii spătarului, trebuie să verifici ca nimic să nu se afle în zona conectorului spătar-șezut.

Dezasamblare: rotește spătarul în conector în poziție orizontală și astfel va fi posibilă decuplarea celor două părți ale scaunului (fig. C.6).

6.0 Așezarea/scoaterea husei

- Scoaterea husei spătarului și șezutului: desprinde husa, capsele se găsesc pe margine (patru în spatele scaunului, două pe partea anterioară a spătarului) (fig. D.1). Poți scoate husa de pe scaun (fig. D.2).

- Scoaterea husei de pe tetieră: Apucă partea superioară a husei din spatele butonului pentru reglarea înălțimii tetierei și desprinde ușor materialul din partea de sus a tetierei. După ce materialul din partea superioară a fost desprins poți desprinde husa de pe părțile laterale ale tetierei (fig. D.3).

Pentru așezarea husei, urmează pașii de mai sus în ordine inversă. Pentru a facilita montarea husei în zona ghidajelor centurii de talie (6) se poate folosi bățul alb de plastic (12) (fig. D.4).

6.1 Curățarea

Utilizează numai husa originală, aceasta fiind un element esențial pentru siguranța scaunului. ATENȚIE Nu utiliza scaunul fără husă.

- Husa poate fi scoasă și spălată manual la o temperatură sub 30°C. Trebuie respectate instrucțiunile de spălare menționate pe eticheta husei. În cazul spălării la o temperatură mai mare de 30°C, husa se poate decolora. A nu se usca prin centrifugare sau la un uscător centrifugal (acest lucru poate duce la separarea straturilor materialului).

- Elementele de plastic pot fi curățate cu apă în care s-a dizolvat săpun. Nu utilizați detergenți agresivi (precum solvenții).

Перед первым использованием детского автокресла внимательно прочтите инструкцию по эксплуатации. Вы несете ответственность за безопасность своего ребенка, и несоблюдение этого руководства может повлиять на него.

1.0 Элементы автокресла

- | | |
|------------------------------------|---|
| 1. Подголовник | 7. Рычаг для регулировки подголовника |
| 2. Спинка автокресла | 8. Крепеж спинки к сиденью |
| 3. Подлокотник | 9. Крепление ISOFIX |
| 4. Сиденье автокресла | 10. Кнопка для разблокировки системы ISOFIX |
| 5. Направляющая плечевого ремня | 11. Направляющие ISOFIX |
| 6. Направляющая набедренного ремня | 12. Пластиковая палочка |

2.0 Применение

Автокресло было разработано, испытано и одобрено для использования в соответствии с требованиями Правил ЕЭК ООН № 129, касающихся официального утверждения усовершенствованных детских удерживающих систем (UN/ECE R129/03). Автокресло JUNIOR FIX 2 i-Size предназначено для перевозки детей ростом от 100 до 150 см (примерно до 12 лет).

Ребенок должен быть пристегнут 3-точечными ремнями безопасности для взрослых или 3-точечными ремнями безопасности для взрослых с дополнительными крепежными элементами (система крепления ISOFIX), см. раздел 4.1. Автокресло можно устанавливать в автомобиле на места, предусмотренные производителем в руководстве по эксплуатации транспортного средства. Необходимо ознакомиться с руководством по эксплуатации от производителя транспортного средства.

3.0 Инструкция по технике безопасности

ПРЕДУПРЕЖДЕНИЕ

Настоятельно рекомендуется потратить несколько минут на прочтение данного руководства по эксплуатации, чтобы обеспечить надлежащую безопасность вашего ребенка. Многие травмы, которых легко избежать, происходят из-за легкомысленного и неправильного использования автокресла.

ВНИМАНИЕ! Данная инструкция должна быть всегда под рукой. Мы советуем хранить её в специальном для этого месте – в кармашке под сиденьем автокресла.

- Автокресло предназначено для установки только на автомобильные сиденья, лицом по направлению движения. Автокресло запрещено устанавливать на передние или задние автомобильные сиденья, расположенные спиной или боком по направлению движения (рис. А.2).

- ЗАПРЕЩЕНО устанавливать детское автокресло на сиденьях с активной фронтальной подушкой безопасности, так как это может быть опасно. Это правило не относится к боковым подушкам безопасности (рис. А.2).

Информацию о том, можно ли на заднее сиденье установить данное автокресло, см. в руководстве по эксплуатации вашего автомобиля.

- Перед каждой поездкой необходимо убедиться, что 3-точечные ремни безопасности правильно отрегулированы и плотно прилегают к телу ребенка. Не допускается перекручивание ремней!

- Автокресло не предназначено для установки в автомобилях с двухточечными или набедренными ремнями безопасности. Использование ремней безопасности такого типа может привести к серьезным или смертельным травмам ребенка в случае аварии (рис.А.3).

- **ПОМНИТЕ, ЧЕМ ЛУЧШЕ РЕМЕНЬ ПРИЛЕГАЕТ К ТЕЛУ РЕБЕНКА, ТЕМ ВЫШЕ УРОВЕНЬ ЕГО БЕЗОПАСНОСТИ. ПО ЭТОЙ ПРИЧИНЕ НЕ СЛЕДУЕТ НАДЕВАТЬ НА РЕБЕНКА ТОЛСТУЮ ОДЕЖДУ В ПОЕЗДКУ НА МАШИНЕ.**

- Набедренная часть ремня безопасности должна проходить как можно ниже по тазу ребенка, чтобы обеспечить оптимальный эффект в случае аварии.

- Только правильно отрегулированный подголовник может обеспечить ребенку максимальную защиту и комфорт, но при учёте правильного расположения ремней безопасности.

- Для наиболее эффективной защиты вся поверхность спинки автокресла JUNIOR FIX 2 от компании Kinderkraft должна прилегать к спинке автомобильного сиденья.

- Автокресло подлежит замене, если оно подверглось сильным нагрузкам в результате дорожно-транспортного происшествия.

- Запрещается каким-либо образом модифицировать автокресло без разрешения соответствующего уполномоченного органа. Несоблюдение инструкций производителя по установке сиденья может быть опасно для жизни и здоровья ребенка.

- Детское автокресло должно быть защищено от действия прямых солнечных лучей, иначе от нагретых элементов ребенок может получить ожоги. Защищайте ребенка и автокресло от солнечных лучей.

- Никогда не оставляйте ребенка в автокресле без присмотра.

- Убедитесь, что багаж и другие предметы надежно закреплены, особенно на полке под задним стеклом, так как в случае столкновения они могут нанести травмы.

- Автокресло нельзя использовать без чехла.

- Не используйте сменный чехол, отличный от рекомендованного производителем, так как он является составной частью системы безопасности автокресла.

- Руководство по эксплуатации автокресла рекомендуется хранить в течение всего срока службы.

- Не используйте никакие другие точки крепления, кроме тех, что описаны в руководстве и отмечены на автокресле.

- Все твердые и пластиковые детали автокресла должны быть расположены и установлены таким образом, чтобы при нормальных условиях эксплуатации автомобиля они не могли быть защемлены выдвигаемым сиденьем или дверью автомобиля.
- Регулярно проверяйте техническое состояние автокресла, особое внимание уделяйте местам крепления, швам и регулировочным элементам. Важно следить за тем, чтоб все механические элементы были полностью исправны. Запрещено смазывать какие-либо детали автокресла.
- Не используйте автокресло, если его части повреждены или ослаблены.
- Следует подавать ребенку хороший пример и всегда пристегиваться ремнем безопасности. Опасность для ребенка может представлять и взрослый, не пристегнутый ремнями безопасности.
- Перед каждой поездкой в автомобиле убедитесь, что автокресло правильно установлено.
- Автокресло всегда должно быть пристегнуто автомобильным ремнем безопасности. Даже когда ребенок не перевозится в нем. Незакрепленное автокресло может травмировать пассажиров при экстренном торможении.
- На некоторых автомобильных сиденьях, изготовленных из деликатных материалов, использование автокресел может оставить следы и/или вызвать изменение цвета. Чтобы этого не произошло, можно подложить под автокресло одеяло, полотенце или подобное изделие.

4.0 Установка в машину

4.1 Установка автокресла лицом по направлению движения для детей ростом от 100 до 150 см (от почти 3,5 до 12 лет) с помощью автомобильных ремней безопасности и системы ISOFIX.

- Закрепите направляющие ISOFIX (11) на креплениях автомобильного кресла. Нажмите кнопки для разблокировки системы ISOFIX (10) и выдвиньте крепления ISOFIX (9) как можно дальше (рис. В.1).
- Возьмите автокресло обеими руками и вставьте два крючка ISOFIX в крепления, находящиеся на сиденье автомобиля (рис. В.2).
- Услышав «щелчок» от каждого из креплений ISOFIX, прижмите сиденье автокресла к спинке, оказывая сильное, равномерное давление с обеих сторон.
- **ВНИМАНИЕ!** Блокирующие крепления установлены правильно только тогда, когда индикаторы обеих кнопок горят зеленым светом (рис. В.3).
- Ухватитесь за автокресло и убедитесь, что оно надежно закреплено и не болтается. Если оно болтается, а крепления ISOFIX (9) выдвигаются, то необходимо повторить шаги, описанные выше.
- Пристегните ребенка ремнями безопасности автомобиля. Подробности описаны в разделе инструкции по установке автокресла с помощью ремней безопасности (см. раздел 4.2).

4.2 Установка автокресла лицом по направлению движения для детей ростом от 100 до 150 см (от почти 3,5 до 12 лет) с помощью 3-точечных автомобильных ремней безопасности.

ВАЖНО! В руководстве по эксплуатации автомобиля указано расположение точек крепления и другая необходимая информация о том, как установить автокресло в машине. **ОБЯЗАТЕЛЬНО** ознакомьтесь с руководством по эксплуатации автомобиля.

- Отрегулируйте подголовник в соответствии с ростом ребенка (см. п. 5.0).
- Расположите детское автокресло на автомобильном сиденье. Убедитесь, чтобы спинка автокресла плотно прилежала к спинке автомобильного сиденья (см. п. 5.1).
- Пропустите плечевой ремень через зеленую направляющую (5) под подголовником (рис. В.4а).
- Посадите ребенка в автокресло и проведите автомобильный ремень безопасности перед ребенком. Пристегните ремень безопасности, и вы услышите характерный щелчок (рис. В.4б)
- Набедренная часть ремня должна проходить под подлокотниками через направляющую для набедренного ремня (6). А плечевой ремень должен располагаться под подголовником (3) (рис. В.4с).

Натяните ремень безопасности автомобиля, потянув сначала за набедренную часть ремня, а затем за плечевую. Убедитесь, чтоб набедренный ремень был расположен как можно ниже на бедрах вашего ребенка, входил в направляющие и застегивался на замок. Плечевой ремень безопасности должен проходить между плечом и шеей ребенка. Убедитесь, чтобы ремень не давил на шею ребенка.

4.3 Демонтаж автокресла (системы крепления ISOFIX)

- Одновременно на обоих креплениях ISOFIX (9) нажмите кнопки разблокировки системы ISOFIX (10). Когда крепления будут разблокированы, а цвет индикаторов станет красным, вытащите сиденье из направляющих ISOFIX (рис. В.5). Теперь автокресло демонтировано из системы крепления ISOFIX. Можно вложить крепления ISOFIX (9) обратно в основание автокресла (рис. В.1).

5.0 Высота подголовника

Правильно расположенный подголовник обеспечивает оптимальное размещение плечевой части автомобильного ремня безопасности и обеспечивает защиту и комфорт вашему ребенку. **ВНИМАНИЕ!** Плечевой ремень безопасности должен проходить между плечом и шеей ребенка. Подголовник должен быть хорошо отрегулирован по голове ребенка, нижняя часть подголовника должна находиться на уровне плеч ребенка (рис. С.1).

- Возьмитесь за рычаг регулировки подголовника (7), расположенный на задней части подголовника (1), и осторожно потяните его вверх. Подголовник будет разблокирован (рис. С.2).
- Теперь можно отрегулировать высоту подголовника (1), установив его в одно из 10 возможных положений (рис. С.3). Когда высота будет отрегулирована, отпустите

регулируемый рычаг (7), подголовник будет заблокирован после плавной регулировки высоты «вверх и вниз».

ВАЖНО! Необходимо убедиться, что подголовник автокресла зафиксирован.

Расположите автокресло на сиденье автомобиля. Посадите ребенка в автокресло и проверьте высоту подголовника. Внимание! При необходимости повторяйте шаги по регулировке высоты подголовника до тех пор, пока не будет достигнута оптимальная высота.

5.1 Регулировка спинки

Спинка автокресла (2) легко адаптируется к положению автомобильного сиденья.

- Спинка автокресла подвижна, благодаря чему её можно идеально совместить с плоскостью автомобильного сиденья. Откиньте спинку назад так, чтобы она прилегла к сиденью автомобиля (рис. С.4).

5.2 Монтаж / демонтаж сиденья и спинки автокресла

Чтобы собрать автокресло, спинку необходимо положить горизонтально за сиденье, зацепить нижнюю часть спинки за сиденье и повернуть её в месте крепления спинки к сиденью (8) до упора так, чтобы она соединилась с сиденьем (рис. С.5). Отрегулируйте спинку до фиксации в вертикальном положении.

Опасно! При повороте спинки убедитесь, что ничего не находится в месте крепления спинки к сиденью.

Демонтаж: опустите спинку до горизонтального положения, после чего можно будет разъединить две части автокресла (рис. С.6).

6.0 Замена / установка чехла

- Замена чехла спинки и сиденья: расстегните чехол, защелки расположены по краям (четыре с задней части сиденья, две на спинке спереди) (рис. D.1). Теперь можно снять чехол с автокресла (рис. D.2).

- Чтобы снять чехол с подголовника возьмитесь за верхнюю часть чехла за рычагом регулировки высоты подголовника и аккуратно снимите ткань с верхней части подголовника. Когда материал с верхней части будет снят, начинайте снимать его с боковых частей подголовника (рис. D.3).

Чтобы надеть чехол, просто выполните описанную выше последовательность действий в обратном порядке. Для облегчения установки чехла вблизи направляющих для набедренного ремня (6) можно использовать белую пластиковую палочку (12) (рис. D.4).

6.1 Očistka

Следует использовать только оригинальный чехол, так как он является важным элементом безопасности автокресла.

ВНИМАНИЕ! Не рекомендуется использовать автокресло без чехла.

• Чехол является съемным, его можно стирать вручную при температуре ниже 30°C. Следуйте инструкциям по стирке, указанным на бирке чехла. Цвета могут поблекнуть при температуре стирки выше 30°C. Чехол нельзя отжимать или сушить в барабанной сушилке (это может привести к расслоению слоев материала).

• Пластиковые элементы можно мыть мыльной водой. Не рекомендуется использовать агрессивные чистящие средства (например, растворители).

SK

Pozorne si prečítajte návod na obsluhu pred prvým použitím detskej autosedačky. Zaistenie bezpečnosti vášho dieťaťa je vašou povinnosťou a neprečítanie tohto návodu môže mať na ňu vplyv.

1.0 Komponenty detskej autosedačky

- | | |
|-----------------------------|----------------------------------|
| 1. Opierka hlavy | 7. Páka nastavenia opierky hlavy |
| 2. Operadlo detskej sedačky | 8. Spojka operadla so sedadlom |
| 3. Lakťová opierka | 9. Uchytenie ISOFIX |
| 4. Sedadlo detskej sedačky | 10. Uvoľňovacie tlačidlo ISOFIX |
| 5. Vodidlo ramenného pásu | 11. Vodidlá ISOFIX |
| 6. Vodidlo bederného pásu | 12. Plastová tyč |

2.0 Použitie

Detská autosedačka bola navrhnutá, testovaná a schválená na použitie v súlade s požiadavkami predpisu EHK OSN č. 129 o schvaľovaní detských zadržiacich systémov (UN / ECE R129 / 03). Detská autosedačka JUNIOR FIX 2 i-Size je určená na prepravu detí s výškou v rozpätí 100-150 cm (do cca 12 rokov).

Dieťa musí byť pripútané pomocou 3-bodových bezpečnostných pásov pre dospelých alebo 3-bodového bezpečnostných pásov pre dospelých s dodatočnými zádržnými systémami (systém uchytenia ISOFIX), pozri časť 4.1.

Detskú sedačku je možné namontovať do auta na miesta uvedené výrobcom, ktoré sú uvedené v návode na obsluhu vozidla. Je potrebné oboznámiť sa s návodom na obsluhu od výrobcu vozidla.

3.0 Bezpečnostné pokyny

UPOZORNENIA

Venujte prosím niekoľko minút prečítaniu tohto návodu na použitie, preto aby ste zaistili správnu bezpečnosť pre vaše dieťa. Mnohé zranenia, ktorým sa dá ľahko vyhnúť, sú spôsobené neuvážaným a nesprávnym používaním detskej sedačky.

POZOR! Návod je dobré mať vždy pri sebe. Odporúčame vám ho uschovať na určenom mieste vo vrecku pod sedadlom.

- Detská sedačka je určená na montáž len na autosedadlách umiestnených predom v smere jazdy. Detská sedačka sa nesmie montovať na autosedadlá / pohovky namontované dozadu alebo nabok voči smeru jazdy (obr. A.2).

- Detská sedačka NEMIE byť umiestnená na sedadlách vybavených aktívnym predným airbagom, pretože to môže byť nebezpečné. Toto neplatí pre bočné airbagy (obrázok A.2).

Informácie a pokyny o vhodnosti autosedačla na jeho použitie s detskou sedačkou nájdete v návode na obsluhu vášho vozidla.

- Pred každou jazdou skontrolujte, či sú 3-bodové bezpečnostné pásy správne nastavené a či tesne priliehajú k telu dieťaťa. Pásy nesmú byť v žiadnom prípade prekrútené!

- Sedačka nie je vhodná na montáž do vozidiel s dvojbodovými bezpečnostnými pásmi alebo bedrovými pásmi. Použitie tohto typu bezpečnostného pásu môže mať za následok vážne alebo smrteľné zranenie dieťaťa v prípade nehody (obr. A.3).

- **NEZABUDNITE, ČÍM VIAC PÁS PRILIEHA K TELU DIEŤAŤA, TÝM JE VYŠŠIA ÚROVEŇ BEZPEČNOSTI. Z TOHTO DÔVODU DIEŤA NESMIE NOSIŤ POD PÁSAM HRUBÉ OBLEČENIE.**

- Bedrové pásy z bezpečnostných pásov musia byť vedené čo najnižšie a šikmo cez panvu vášho dieťaťa, aby v prípade nehody sa zabezpečil optimálny ich účinok.

- Len optimálne nastavená opierka hlavy môže poskytnúť vášmu dieťaťu maximálnu ochranu a pohodlie a zároveň zabezpečiť správne prispôsobenie pásov.

- Celá plocha chrbtovej opierky sedačky Kinderkraft JUNIOR FIX 2 musí priliehať k operadlu autosedačky, čím sa zabezpečí najlepšia možná ochrana vášho dieťaťa.

- Sedačka sa musí vymeniť, pokiaľ bolo vystavená pôsobeniu silného zaťaženia v dôsledku dopravnej nehody.

- Autosedačka nesmie byť žiadnym spôsobom upravovaná bez súhlasu príslušného schvaľovacieho orgánu. Montáž sedačky, ktorá nie je v súlade s pokynmi výrobcu môže spôsobiť ohrozenie života a zdravia.

- Chráňte detskú sedačku pred priamym slnečným žiarením, inak môžu zohriať časti vaše dieťa popáliť. Chráňte svoje dieťa a autosedačku pred slnečným žiarením.

- Nikdy nenechávajte svoje dieťa v sedačke bez dozoru.

- Presvedčte sa, že batožina a iné predmety sú dostatočne zaistené, najmä v priestore pod zadným oknom, pretože v prípade nárazu môžu spôsobiť zranenie.

- Sedačka sa nesmie používať bez poťahu.

- Nepoužívajte iný náhradný poťah, ako ten, ktorý odporúča výrobca, pretože je neoddeliteľnou súčasťou bezpečnostného systému sedačky.

- Návod na použitie sedačky sa odporúča uschovať po celú dobu jej používania.

- Nepoužívajte žiadne iné upevňovacie body ako tie, ktoré sú popísané v návode a vyznačené na sedačke.

- Všetky tvrdé časti a plastové časti detskej sedačky musia byť umiestnené a namontované tak, aby sa v normálnych prevádzkových podmienkach vozidla nemohli zachytiť v posuvnom sedadle alebo dverách vozidla.

- Pravidelne kontrolujte technický stav sedačky, mimoriadnu pozornosť venujte upevňovacím bodom, švom a nastavovacím prvkom. Je dôležité zabezpečiť, aby všetky mechanické komponenty boli plne funkčné. Nikdy nemažte ani neolejujte časti detskej autosedačky.
- Sedačku nepoužívajte, pokiaľ sú jej časti poškodené alebo uvoľnené.
- Dávajte svojmu dieťaťu dobrý príklad a vždy používajte bezpečnostný pás. Pre dieťa môže byť nebezpečná aj dospelá osoba, ktorá nie je pripútaná bezpečnostnými pásmi.
- Pred každou jazdou v aute sa presvedčte, že je sedačka správne pripevnená.
- Autosedačka musí byť vždy zabezpečená a pripnutá bezpečnostným pásmom auta. A to aj vtedy, keď sa v nej dieťa nepreváža. Nezabezpečená detská sedačka môže aj pri prudkom zabrzdení spôsobiť zranenia cestujúcim.
- Na niektorých sedadlách vozidiel vyrobených z jemných materiálov môže používanie autosedačiek zanechať stopy a/alebo zmenu zafarbenia. Aby ste tomu zabránili, môžete pod autosedačku umiestniť deku, uterák alebo tomu podobný výrobok.

4.0 Montáž v aute

4.1 Montáž detskej sedačky dopredu v smere jazdy pre deti s výškou od 100 do 150 cm (približne 3,5 až 12 rokov) pomocou bezpečnostného pásu vozidla a systému ISOFIX.

- Pripevnite vodidlá ISOFIX (11) na konektory autosedadla
- Stlačte uvoľňovacie tlačidlá ISOFIX (10) a posuňte úchytky ISOFIX (9) čo najďalej (obr. B.1).
- Uchopte detskú sedačku oboma rukami a zasuňte dva háčiky do úchyty na autosedačke (obr. B.2).
- Keď budete počuť „cvaknutie“ každého z upevňovacích prvkov ISOFIX, zatlačte sedadlo do operadla a vytvárajte pri tom silný a rovnomerný tlak na obe strany.
- POZOR! Zaisťovacie západky sú správne pripevnené len vtedy, keď sú oba označenia tlačidiel úplne zelené (obr. B.3).
- Uchopte sedačku a skontrolujte, či je bezpečne pripevnená bez vôle. Pokiaľ sa pohybuje a úchytky ISOFIX (9) sa vysúvajú, zopakujte predchádzajúce kroky.
- Pripútajte svoje dieťa pomocou bezpečnostných pásov vozidla. Podrobnosti sú popísané v časti návodu na montáž sedačky pomocou bezpečnostných pásov (pozri časť 4.2).

4.2 Montáž detskej sedačky v smere jazdy pre deti s výškou od 100 do 150 cm (približne 3,5 až 12 rokov) pomocou 3-bodových bezpečnostných pásov vozidla.

DÔLEŽITÉ: V príručke na obsluhu vozidla nájdete umiestnenie upevňovacích bodov a ďalšie potrebné informácie týkajúce sa montáže sedačky v aute. Používateľ sa NEVYHNUTNE musí oboznámiť s návodom na použitie vozidla.

- Nastavte opierku hlavy vhodne k výške dieťaťa (pozri časť 5.0).
- Umiestnite detskú sedačku na sedadlo vo vozidle. Presvedčte sa, či operadlo detskej sedačky prilieha plocho k operadlu sedadla vo vozidle (pozri časť 5.1).
- Ramenný pás vedte cez zelené vodidlo (5) pod opierku hlavy (obr. B.4a).
- Umiestnite dieťa do sedačky a bezpečnostný pás vozidla vedte okolo prednej časti dieťaťa. Zapnite bezpečnostný pás auta do spony, vtedy budete počuť charakteristické „cvaknutie“ (obr. B.4b).

- Bedrový pás musí byť umiestnený pod laktóvými opierkami cez vodidlá bedrového pásu (6). Ramenný pás je umiestnený pod laktóvou opierkou (3) (obr. B.4c). Bezpečnostný pás vozidla napnite potiahnutím tak, že najprv ho napínate bedrovú časť pásu, potom za ramennú časť pásu. Presvedčte sa, že bedrový pás bol roztiahnutý čo najnižšie cez boky vášho dieťaťa, zapadal do vodidiel a aby bol zapnutý v pracke. Ramenný pás musí prechádzať medzi ramenom a krkom dieťaťa. Presvedčte sa, že bezpečnostný pás netlačí na krk vášho dieťaťa.

4.3 Demontáž sedačky (systém upevnenia ISOFIX)

- Súčasne stlačte uvoľňovacie tlačidlá ISOFIX (10) na oboch ramenách konektora ISOFIX (9). Keď sa západky uvoľnia a farba značiek sa zmení na červenú, vytiahnite sedačku z vodidiel ISOFIX (obr. B.5). Sedačka bola vytiahnutá z upevňovacieho systému ISOFIX. Ramená ISOFIX (9) môžete zasunúť naspäť do základne sedačky (obr. B.1).

5.0 Výška opierky hlavy

Správne nastavená opierka hlavy zaisťuje optimálne umiestnenie ramennej časti bezpečnostného pásu vozidla a poskytuje ochranu a pohodlie pre vaše dieťa. **POZOR** Ramenný pás musí prechádzať medzi ramenom a krkom dieťaťa! Opierka hlavy musí tesne priliehať k hlave vášho dieťaťa, pričom spodná časť opierky hlavy musí byť v rovnakej výške ako ramená vášho dieťaťa (obr. C.1).

- Uchopte páčku nastavenia opierky hlavy (7) umiestnenú na zadnej strane opierky hlavy (1) a jemne ju potiahnite nahor. Opierka hlavy sa odistí (obr. C.2).
- Teraz môžete opierku hlavy (1) nastaviť do jednej z 10 vybraných polôh na požadovanú výšku (obr. C.3). Keď je výška nastavená, pustite nastavovaciu rukoväť (7), opierka hlavy sa po jemnom nastavení výšky hore-dole zablokuje.

DÔLEŽITÉ! Presvedčte sa, že opierka hlavy sedačky je zaistená.

Umiestnite sedačku na sedadlo vo vozidle. Umiestnite svoje dieťa do sedačky a skontrolujte výšku opierky hlavy. Pozor! Pokiaľ je to potrebné, opakujte kroky na nastavenie výšky opierky hlavy, až pokiaľ nedosiahnete optimálnu výšku.

5.1 Nastavenie chrbtovej opierky

Opierka autosedačky (2) sa ľahko prispôsobí polohe autosedadla vo vozidle.

- Operadlo sedačky je pohyblivé, vďaka čomu je možné ho presne prispôbiť k rovine sedadla vo vozidle. Nakloňte operadlo dozadu, pokiaľ nebude v polohe priliehajúcej k sedadlu vo vozidle (obrázok C.4).

5.2 Montáž / demontáž sedadla a operadla sedačky

Pre uskutočnenie montáže sedadla je potrebné umiestniť operadlo naplocho za sedadlom, zachytiť spodnú časť operadla o sedadlo a otočte operadlo v spojení operadla so sedadlom (8) čo najviac pokiaľ je to možné, aby ste ho pripojili k sedadlu (obr. C.5). Nastavte operadlo, tak, aby sa zablokovalo vo zvislej polohe.

Nebezpečenstvo! Pri otáčaní operadla skontrolujte, či sa v oblasti spojenia operadla so sedadlom nič nenachádza.

Demontáž: otočte operadlo v spojení do vodorovnej polohy, potom bude možné oddeliť obe časti sedačky (obr. C.6).

6.0 Sňatie / nahodenie poťahu

- Sňatie poťahov operadla a poťahov sedadla: rozopnite poťah, západky sa nachádzajú na jeho okrajoch (štyri zozadu sedačky, dve na operadle vpredu) (obr. D.1). Poťah môžete sňať zo sedačky (obr. D.2).

- Odstránenie poťahu z opierky hlavy: Uchopte hornú časť poťahu, ktorá sa nachádza za tlačidlom na nastavenie výšky opierky hlavy a jemne posuňte látku z hornej časti opierky hlavy. Keď látka z hornej časti sklízne, začnite snímať poťah krytu na bočných stranách opierky hlavy (obr. D.3).

Pre opätovné natiehanie poťahu, stačí vykonať vyššie uvedený postup v opačnom poradí. Na uľahčenie inštalácie poťahu v blízkosti vodidiel bedrového pásu (6) možno použiť bielu plastovú tyč (12) (obr. D.4).

6.1 Čistenie

Používajte iba originálny poťah, pretože ten je základným prvkom bezpečnosti sedačky.

UPOZORNENIE Sedačka sa nesmie používať bez poťahu.

- Poťah je snímateľný a je možné ho prať ručne pri teplote do 30°C. Postupujte a dodržiavajte pokyny pre pranie uvedené na štítku poťahu. Pri praní pri teplotách nad 30 °C môžu farby vyblednúť. Poťah sa nesmie odstreďovať ani sušiť v bubnovej sušičke (čo môže viesť k oddeleniu vrstiev materiálu).

- Plastové časti je možné očistiť mydlovou vodou. Nepoužívajte agresívne čistiace prostriedky (ako sú rozpúšťadlá).

Läs bruksanvisningen noggrant innan du använder bilbarnstolen för första gången. Att hålla ditt barn säkert är ditt ansvar och underlåtenhet att läsa denna bruksanvisning kan påverka det.

1.0 Komponenter till bilbarnstolar

- | | |
|--------------------------|---------------------------------------|
| 1. Nackstöd | 7. Spaken för justering av nackstödet |
| 2. Bilbarnstols ryggstöd | 8. Sätetsanslutning med ryggstöd |
| 3. Armstöd | 9. ISOFIX- förankringspunkter |
| 4. Bilbarnstolsäte | 10. ISOFIX - utlösningssknapp |
| 5. Axelbältesguide | 11. ISOFIX-guider |
| 6. Höftbältesguide | 12. Plastpinne |

2.0 Tillämpning

Bilbarnstolen har konstruerats, testats och godkänts i enlighet med kraven i FN/ECE:s föreskrifter nr 129 om godkännande av fasthållningsanordningar för barn (UN/ECE R129/03). Bilbarnstolen JUNIOR FIX 2 i-Size är utformad för barn som är mellan 100 och 150 cm långa (upp till cirka 12 års ålder).

Barnet måste fästas med antingen det 3-punkts säkerhetsbältet för vuxna eller det 3-punkts säkerhetsbältet för vuxna med extra förankringspunkter (ISOFIX-förankringssystem), se punkt 4.1. Stolen kan installeras i bilen i de lägen som anges av tillverkaren i fordonshandboken. Se fordonstillverkarens bruksanvisningar.

3.0 Säkerhetsanvisningar

VARNINGAR

Ta några minuter på dig att läsa igenom dessa instruktioner för att garantera ditt barns säkerhet. Många skador som lätt kan undvikas orsakas av vårdslös och felaktig användning av sätet.

OBS: Det är en bra idé att alltid ha handboken inom räckhåll. Vi rekommenderar att du förvarar den i det avsedda området i fickan under sätet.

- Barnstolen är utformad för att installeras endast på framåtvända bilbarnstolar. Stolen får inte installeras på bakåtvända eller sidovända säten/bilsäten (figur A.2).
- Placera INTE barnstolen på säten som är utrustade med en aktiv krockkudde framtill, eftersom det kan vara farligt. Detta gäller inte för sidokrockkuddar (fig. A.2).
- Vägledning om bilbarnstolens lämplighet för användning med en barnstol finns i bilens handbok.
- Kontrollera före varje resa att 3-punktsbältena är korrekt inställda och sitter tätt mot barnets kropp. Säkerhetsbanden får aldrig vridas under några omständigheter!
- Barnstolen är inte lämplig för montering i fordon med 2-punktsbälten eller höftbälten. Användning av dessa typer av säkerhetsbälten kan leda till allvarliga eller dödliga skador på barnet vid en olycka (fig. A.3).

KOM IHÅG ATT JU NÄRMARE BÄLTET SITTER PÅ BARNETS KROPP, DESTO HÖGRE ÄR SÄKERHETSNIVÅN. AV DENNA ANLEDNING BÖR DU INTE BÄRA TJOCKA KLÄDER UNDER BÄLTET FÖR DITT BARN.

- Säkerhetsbältets höftbälten måste löpa så lågt som möjligt över barnets bäcken för att ge bästa möjliga effekt vid en olycka.
- Endast ett optimalt justerat huvudstöd kan ge ditt barn maximalt skydd och komfort, samtidigt som det säkerställer att bältena sitter ordentligt.
- Hela ryggstödet yta på Kinderkraft JUNIOR FIX 2 ska ligga mot bilstolens ryggstöd, så att ditt barn får bästa möjliga skydd.
- Bilbarnstolen måste bytas ut om det har utsatts för plötsliga påfrestningar vid en trafikolycka.
- Bilbarnstolen får inte ändras på något sätt utan godkännande av den behöriga godkännandemyndigheten. Om sätet inte installeras enligt tillverkarens anvisningar kan det leda till risker för liv och hälsa.
- Skydda bilbarnstolen från direkt solljus, annars kan de uppvärmda delarna bränna ditt barn. Skydda ditt barn och bilbarnstolen från solens strålar.
- Lämnna aldrig barnet i sätet utan uppsikt.
- Se till att bagage och andra föremål är tillräckligt säkrade, särskilt på hyllan under bakrutan, eftersom de kan orsaka skador vid en kollision.
- Bilbarnstolen får inte användas utan överdraget.
- Använd inte ett annat överdrag än det som rekommenderas av tillverkaren, eftersom det är en integrerad del av stolens säkerhetssystem.
- Det rekommenderas att du behåller bruksanvisningen för sätet under hela dess livslängd.
- Använd inte andra förankringspunkter än de som beskrivs i anvisningarna och som är markerade på sätet.
- Alla hårda delar och plastdelar på barnstolen måste placeras och installeras på ett sådant sätt att de inte kan fastna i ett glidande säte eller en fordonsdörr under normala driftsförhållanden i fordonet.
- Kontrollera barnstolens skick regelbundet, med särskild uppmärksamhet på fästpunkter, sömmar och justeringsdelar. Kontrollera att alla mekaniska delar är fullt fungerande. Smörj eller olja aldrig en komponent i en bilbarnstol.
- Sluta använda bilbarnstolen om delar är skadade eller lösa.
- Ge ditt barn ett gott exempel och spänn alltid fast dig. En vuxen som inte bär säkerhetsbälte kan också utgöra en fara för ett barn.
- Se till att bilbarnstolen är korrekt festsatt före varje bilresa.
- Bilbarnstolen måste alltid fästas med bilens säkerhetsbälte. Även när barnet inte transporteras i den. Ett obältat säte kan till och med skada passagerarna vid en nödstopp.
- För vissa bilsäten som är tillverkade av känsliga material kan användningen av bilsäten lämna märken och/eller orsaka missfärgning. För att förhindra detta kan du lägga en filt, handduk eller liknande under bilsätet.

4.0 Montering i bilen

4.1 Montering av stolen framåtvänd för barn mellan 100 och 150 cm (ca 3,5-12 år) med hjälp av bilens säkerhetsbälte och ISOFIX-systemet.

- Sätt fast Isofix-guiderna (11) på bilstolens anslutningar.
- Tryck på frigöringsknapparna för ISOFIX-systemet (10) och dra ut ISOFIX-fästena (9) så långt som möjligt (figur B.1).
- Ta tag i barnstolen med två händer och för in båda förankringarna i bilsätets fästen (fig B.2).
- När du hör "klick" från varje ISOFIX-lås trycker du bilbarnstolens säte mot ryggstödet med ett fast och jämnt tryck på båda sidor.
- OBS: Låsningarna är endast ordentligt säkrade när båda knappmarkeringarna är helt gröna (fig. B.3).
- Ta tag i barnstolen och kontrollera att den sitter ordentligt fast utan spel. Om den rör sig och ISOFIX-fästena (9) glider ut, upprepa de föregående stegen.
- Spänn fast barnet med bilens säkerhetsbälte. Detaljerna beskrivs i avsnittet om installation av sätet med hjälp av säkerhetsbältena (se avsnitt 4.2).

4.2 Montering av bilbarnstolen framåtvänt, för barn mellan 100 och 150 cm (ca 3,5-12 år) med hjälp av bilens 3-punktsbälten.

VIKTIGT I fordonshandboken anges förankringspunkternas placering och annan nödvändig information för att montera barnstolen i fordonet. Användaren måste FORTSÄTTA att läsa fordonshandboken.

- Justera nackskyddet till barnets höjd (se punkt 5.0).
- Placera barnstolen på fordonssätet. Se till att ryggstödet ligger plant mot bilstolens ryggstöd (se punkt 5.1).
- För axelbältet genom den gröna styrningen (5) under nackstödet (fig. B.4a).
- Placera barnet i stolen och för bilbältet framför barnet. Spänn fast bilbältet i spännet, du hör då ett karakteristiskt "klick" (fig. B.4b).
- Bältesbältet ska placeras under armstöden med hjälp av bältesguiderna (6). Axelbältet placeras under armstödet (3) (fig. B.4c).
- Spänn bilbältet genom att först dra i höftbältet och sedan i axelbältet. Se till att höftbältet är spänt så lågt som möjligt över barnets höfter, att det passar in i guiderna och att det är fastspänt med ett spänne. Axelbältet ska passera mellan barnets axel och nacke. Se till att bältet inte trycker ihop barnets nacke.

4.3 Ta bort bilbarnstolen (ISOFIX-förankringssystem)

- Tryck samtidigt på Isofix-utlösningssknapparna (10) på Isofix-anslutningens (9) båda armar. När låsen släpps och markeringarna blir röda, skjut ut barnstolen ur ISOFIX-guiderna (figur B.5). Barnstolen har tagits bort från Isofix-förankringssystemet. Du kan skjuta Isofix-armarna (9) tillbaka in i barnstolsbasen (fig. B.1).

5.0 Nackstödet höjd

Ett korrekt placerat nackstöd säkerställer optimal placering av bilbältets axelparti och ger barnet skydd och komfort. UPPMÄRKSAMHET Axelbältet måste passera mellan barnets axel och nacke! Nackstödet ska sitta tätt runt barnets huvud, och den nedre delen av nackstödet ska vara i höjd med barnets axlar (fig. C.1).

- Ta tag i spaken för justering av nackstödet (7), som sitter på baksidan av nackstödet (1), och dra den försiktigt uppåt. Nackstödet låses upp (fig. C.2).
- Du kan nu justera nackstödet (1) i ett av de 10 valda lägena till önskad höjd (fig. C.3). När höjden har justerats släpper du justeringshandtaget (7), och nackstödet låses efter en försiktig upp- och nedjustering av höjden.

VIKTIGT: Kontrollera att bilsätets nackstöd är låst.

Placera barnstolen på fordonssätet. Placera barnet i stolen och kontrollera huvudstödet höjd. Obs: Om det behövs, upprepa höjdställningen av nackskyddet tills den optimala höjden är uppnådd.

5.1 Justering av ryggstödet

Bilbarnstolens ryggstöd (2) anpassar sig enkelt till bilsätets position.

- Stolens ryggstöd är rörligt, vilket gör det möjligt att anpassa den exakt till bilsätets plan. Luta ryggstödet bakåt tills det befinner sig i ett läge intill fordonssätet (fig. C.4).

5.2 Montering/demontering av sätet och barnstolens ryggstöd

För att montera barnstolen, placera ryggstödet platt bakom sätet, haka fast ryggstödet nedre del mot sätet och vrid ryggstödet i sätesanslutning med ryggstöd (8) så långt som möjligt för att ansluta det till sätet (fig. C.5). Justera ryggstödet tills det låses i upprätt läge.

Fara! När du vrider ryggstödet ska du kontrollera att inget befinner sig inom ramen för kopplingen mellan ryggstödet och sätet.

Demontering: Vrid ryggstödet i sätesanslutning till horisontellt läge, så att det blir möjligt att ta loss de två delarna av barnstolen (fig. C.6).

6.0 Avlägsnande/montering av överdraget

- Avlägsna ryggstödet och sätesöverdraget: öppna dragkedjan, tryckknapparna finns på överdragets kanter (fyra på sätets baksida, två på ryggstödet framtill) (fig D.1). Du kan ta bort överdraget från bilstolen (fig. D.2).
- Ta bort överdraget från nackstödet: ta tag i överdelen av skyddet bakom nackstödet höjdstyckningssknapp och skjut försiktigt bort materialet från nackstödet överdel. När

materialet från ovsidan har glidit av, ta bort överdraget på sidorna av nackstödet (fig. D.3).

- För att återmontera locket behöver du bara vända på ovanstående steg. För att underlätta monteringen av locket i närheten av höftbältesstyrningarna (6) kan en vit plastpinne (12) användas (fig. D.4).

6.1 Rengöring

Använd endast originalhöljet, eftersom det är en viktig del av bilbarnstolens säkerhet.

FÖRSIKTIGHET Använd inte barnstolen utan överdraget.

- Överdraget kan tas av och tvättas för hand vid en temperatur under 30 °C. Observera tvättnyvisningarna på etiketten på omslaget. Om du tvättar det i temperaturer över 30 °C kan färgerna blekna. Överdraget får inte centrifugeras eller torkas i tumlare (vilket kan leda till att tyglagren separeras).
- Plastdelar kan rengöras med vatten och utspädd tvål. Använd inte aggressiva rengöringsmedel (t.ex. lösningsmedel).



Kinderkraft

الضمان / Záruka / Garantie / Warranty / Garantia / Garantie / Garancia / Garantie / Gwarancja /
Garantia / Garantije / Cборка / Záruka / Garanti

AR

1. لا يسري الضمان إلا في أراضي الدول الأعضاء في الاتحاد الأوروبي ، باستثناء أقاليم ما وراء البحار (كما هو متاح حاليًا ، بما في ذلك على وجه الخصوص جزر الأورو ، وماديرا ، وجزر الكناري ، والمقاطعات الفرنسية فيما وراء البحار ، وجزر أولاند ، وألوس ، سبتة ، مليلية ، هيلغولاند ، بورتوغال ، كامبويوني ديتاليا وليغينيو) والمملكة المتحدة لبريطانيا العظمى وأيرلندا الشمالية باستثناء أقاليم ما وراء البحار البريطانية (موطنها في برمودا ، جزر كايمان ، جزر فوكلاند).
2. في البلدان غير المذكورة أعلاه ، لا يسري ضمان الشركة المصنعة. يجوز للبايع تحديد شروط الضمان الإضافي.

CS

1. Na všechny Výrobky Kinderkraft se vztahuje záruka 24 měsíců. Období záruční ochrany začíná dnem vydání zboží kupujícím.
2. Záruka se vztahuje pouze na území členských států Evropské Unie s výjimkou zámořských území, a také na území Spojeného Království velké Británie a Severního Irsku, s výjimkou britských zámořských teritorií.
3. V zemích, které nejsou uvedeny výše, záruka výrobce neplatí. Podmínky dodatečné záruky může prodejce specifikovat.
4. V některých zemích je možné na omezenou dobu rozšířit záruku až na 120 měsíců (10 let). Kompletní obsah podmínek a registrační formulář pro prodloužení záruky jsou k dispozici na webových stránkách WWW.KINDERKRAFT.COM
5. Reklamační formulář musí být podán vyplněním formuláře dostupného na webu WWW.RMA.KINDERKRAFT.COM
6. Záruka se nevztahuje na:
 - A. Kosmetické škody, včetně mj.: Škrábance, promáčknutí a praskliny plastu, ledaže k havárii došlo z důvodu výrobní závady nebo chyby materiálu;
 - B. Poškození způsobené nesprávným používáním nebo špatnou údržbou, včetně: mechanického poškození výrobků způsobeného nesprávným používáním nebo špatnou údržbou. Seznamte se s návodem k obsluze a údržbě výrobku obsaženého v návodu k obsluze;
 - C. Poškození způsobené nesprávným montáží, instalací nebo demontáží výrobků a / nebo příslušenství. Seznamte se s návodem k obsluze a montáži výrobku obsaženého v návodu k obsluze;
 - D. Poškození způsobených korozi, plísní nebo rzi v důsledku nesprávné údržby, péče a skladování;
 - E. Poškození způsobené standardním opotřebením nebo jiným způsobem v důsledku normálního plynutí času. To zahrnuje: roztržení nebo proražení potrubí; poškození pneumatiky; poškození běhounu pneumatiky; blednutí tkáně vzniklé v důsledku mechanického používání (např. na závěsech a krytu pohyblivých částí);
 - F. Poškození nebo eroze způsobené vystavením slunci, potu, pracím prostředkům, skladovacím podmínkám nebo častému mytí atd.;
 - G. Škody způsobené nehodou, zneužíváním, nesprávným používáním, požárem, kontaktem s kapalinou, zemětřesením nebo jinými vnějšími příčinami;

- H. Produkty, které byly modifikovány za účelem změny funkčnosti bez písemného povolení 4Kraft;
- I. Produkty, ze kterých bylo odstraněno nebo nějakým způsobem znetvořeno sériové číslo nebo číslo šarže;
- J. Poškození způsobené použitím komponent nebo produktů třetích stran, mj.: držáky nápojů, deštníky, odrazové prvky, zvonky;
- K. Škody způsobené dopravou nebo údržbou letadla.
7. Záruční doba pro příslušenství dodávané v balení je 6 měsíců od data prodeje, s výjimkou výše uvedených škod.
8. Tyto záruční podmínky mají doplňkový charakter ve vztahu k zákonným právům zákazníka, které mu náleží vůči 4KRAFT sp. z o.o.. Záruka nevylučuje, nemezuje ani nepozastavuje práva zákazníka vyplývající z ustanovení o zárukách za vady prodané věci.
9. Úplný obsah záručních podmínek je k dispozici na webových stránkách WWW.KINDERKRAFT.COM

DE

1. Alle Kinderkraft Produkte haben 24-monatige Garantie. Die Garantiefrist beginnt an dem Tag, a dem das Produkt an den Käufer geliefert wird.
2. Die Garantie gilt nur im Gebiet der EU-Mitgliedstaaten, mit Ausnahme von Überseegebieten, sowie im Gebiet des Vereinigten Königreichs Großbritannien und Nordirland, mit Ausnahme von Überseegebieten.
3. Die Garantie gilt nicht in Ländern, die oben nicht genannt wurden. Die Bedingungen der zusätzlichen Garantie können vom Verkäufer festgelegt werden.
4. In einigen Ländern ist es möglich, die Garantie für einen begrenzten Zeitraum auf 120 Monate (10 Jahre) zu verlängern. Der vollständige Text der Allgemeinen Geschäftsbedingungen und das Formular für WWW.KINDERKRAFT.COM
5. Die Beschwerden sollten unter Anwendung des Formulars unter WWW.RMA.KINDERKRAFT.COM eingereicht werden.
6. Die Garantie umfasst nicht:
 - A. kleine Schäden, einschließlich, aber nicht beschränkt auf: Kratzer, Dellen und Risse des Kunststoffes, es sei denn, der Fehler ist auf einen Material- oder Herstellungsfehler zurückzuführen;
 - B. Schäden durch unsachgemäße Verwendung oder schlechte Wartung, einschließlich, aber nicht beschränkt auf: mechanische Schäden an den Produkten, die durch unsachgemäße Verwendung oder schlechte Wartung verursacht wurden. Lesen Sie die Informationen über Bedienung und Wartung in der Bedienungsanleitung;
 - C. Schäden durch unsachgemäße Montage, Installation oder Demontage von Produkten und / oder Zubehör. Lesen Sie die Informationen über Bedienung und Montage in der Bedienungsanleitung;
 - D. Schäden durch Korrosion, Schimmel oder Rost durch unsachgemäße Wartung, Pflege und Lagerung;
 - E. Schäden, die durch normale Abnutzung oder durch normalen Zeitablauf verursacht wurden. Dazu gehören: Risse oder Brüche der Schläuche; Reifenschäden; Reifenprofilschäden, Ausbleichen der Stoffe infolge mechanischer Verwendung (z.B. an Gelenken oder Bedeckung der beweglichen Teile);
 - F. Schäden oder Erosion durch Sonne, Schweiß, Reinigungsmittel, Lagerbedingungen oder häufiges Waschen usw.;
 - G. Schäden durch Unfall, Missbrauch, unsachgemäße Verwendung, Feuer, Flüssigkeit, Erdbeben und andere äußere Ursachen;
 - H. Produkte, deren Funktionen ohne schriftliche Zustimmung von 4Kraft geändert wurden;
 - I. Produkten, von denen die Seriennummer oder Chargennummer entfernt oder in irgendeiner Weise zerstört wurde;
 - J. Schäden durch die Verwendung von Komponenten und Produkten der anderen Produzenten, einschließlich, aber nicht beschränkt auf: Getränkehalter, Schirme, Reflektoren, Glocken;
 - K. Schäden durch Transport oder Flugzeugpersonal.
7. Die Garantiedauer für das dem Produkt beigefügte Zubehör beträgt 6 Monate ab Verkaufsdatum, ausgenommen von den oben erwähnten Schäden.
8. Diese Garantiebedingungen ergänzen die gesetzlichen Ansprüche des Kunden gegenüber 4KRAFT sp. z o.o. Die Garantie schließt die Rechte des Kunden, die sich aus den Vorschriften über die Gewährleistung für Mängel am verkauften Produkt ergeben, nicht aus, beschränkt sie nicht und stellt sie nicht ein.
9. Der vollständige Text der Garantiebedingungen ist unter WWW.KINDERKRAFT.COM verfügbar.

EN

1. All Kinderkraft products are covered by a 24-month warranty. The warranty period starts from the date the product is handed over to the Buyer.
2. The warranty is only valid in the member states of the European Union, excluding overseas territories and the territory of the United Kingdom of Great Britain and Northern Ireland excluding the British Overseas Territories.
3. The manufacturer's warranty does not apply to countries not listed above. The conditions of the additional warranty may be determined by the Seller.
4. In some countries, it is possible to extend the warranty to a limited period of 120 months (10 years). The complete terms and conditions and the warranty extension registration form are available at WWW.KINDERKRAFT.COM
5. Claims must be made by completing the form available at WWW.RMA.KINDERKRAFT.COM
6. The warranty does not cover:
 - A. Cosmetic damage, including but not limited to: scratches, dents and cracks in plastic, unless the failure is due to a material or manufacturing defect;

- B. Damage resulting from misuse or poor maintenance - including but not limited to: mechanical damage to products caused by misuse or poor maintenance. Refer to the instructions for use and installation of the product contained in the user manual;
 - C. Damage caused by improper assembly, installation or disassembly of products and/or accessories. Refer to the instructions for use and installation of the product contained in the user manual;
 - D. Damage caused by corrosion, mould or rust, resulting from improper maintenance, care and storage;
 - E. Damage caused by normal wear and tear or otherwise resulting from the normal passage of time. This includes: tears or punctures in inner tubes; tyre damage; tyre tread damage; fading of fabrics resulting from mechanical use (e.g. on joints and covering of moving parts);
 - F. Damage or erosion caused by sun, perspiration, detergents, storage conditions or frequent washing, etc;
 - G. Damage caused by accident, abuse, misuse, fire, contact with liquid, earthquake or other external causes;
 - H. Products that have been modified to change functionality without 4KRAFT's written consent;
 - I. Products from which the serial number or lot number has been removed or tampered with in any way;
 - J. Damage caused by the use of third party components or products - including but not limited to: cup holders, umbrellas, reflectors, bells;
 - K. Damage caused by transport or by ground handling service providers.
7. The warranty period for accessories included with the product is 6 months from the date of sale, excluding the faults described above.
 8. These warranty conditions are complementary to the Customer's statutory rights with respect to 4KRAFT sp. z o.o. The warranty does not exclude, limit or suspend the Customer's rights under warranty for defects in goods sold.
 9. The full text of the Terms and Conditions of the Warranty is available on the website WWW.KINDERKRAFT.COM

ES

1. Todos los productos Kinderkraft están cubiertos por una garantía de 24 meses. El periodo de garantía comienza a partir de la fecha de entrega del producto al comprador.
2. La garantía sólo es válida en los países miembros de la Unión Europea, excluyendo los territorios de ultramar y el territorio del Reino Unido de Gran Bretaña e Irlanda del Norte, excluyendo los territorios británicos de ultramar.
3. La garantía del fabricante no se aplica a los países que no figuran en la lista anterior. Los términos de la garantía adicional pueden ser determinados por el vendedor.
4. En algunos países es posible extender la garantía hasta 120 meses (10 años) por un período limitado. Los términos y condiciones completos y el formulario de registro de la garantía ampliada están disponibles en WWW.KINDERKRAFT.COM
5. Las reclamaciones deben realizarse rellenando el formulario disponible en WWW.RMA.KINDERKRAFT.COM
6. La garantía no cubre:
 - A. Daños estéticos, incluyendo pero no limitado a: arañazos, abolladuras y grietas en el plástico, a menos que el fallo se deba a un defecto de material o de fabricación;
 - B. Daños resultantes de un mal uso o de un mantenimiento deficiente, incluidos, entre otros, los daños mecánicos de los productos causados por un mal uso o un mantenimiento deficiente. Consulte las instrucciones de uso e instalación del producto contenidas en el manual de usuario;
 - C. Daños causados por un montaje, instalación o desmontaje incorrecto de los productos y/o accesorios. Consulte las instrucciones de uso e instalación del producto contenidas en el manual de usuario;
 - D. Daños causados por corrosión, moho u óxido, resultantes de un mantenimiento, cuidado y almacenamiento inadecuados;
 - E. Daños causados por el desgaste normal o por el paso normal del tiempo. Esto incluye: roturas o pinchazos en las cámaras de aire; daños en los neumáticos; daños en la banda de rodadura; decoloración de los tejidos como consecuencia del uso mecánico (por ejemplo, en las juntas y en el revestimiento de las piezas móviles);
 - F. Daños o erosión causados por el sol, la transpiración, los detergentes, las condiciones de almacenamiento o los lavados frecuentes, etc;
 - G. Daños causados por accidente, abuso, mal uso, fuego, contacto con líquidos, terremotos u otras causas externas;
 - H. Productos que hayan sido modificados para cambiar su funcionalidad sin el consentimiento por escrito de 4Kraft;
 - I. Productos a los que se les haya quitado el número de serie o el número de lote o que hayan sido manipulados de alguna manera;
 - J. Daños causados por el uso de componentes o productos de terceros - incluyendo pero no limitado a: portavasos, paraguas, reflectores, timbres;
 - K. Daños causados por el transporte o por los proveedores de servicios de asistencia en tierra.
7. El periodo de garantía de los accesorios incluidos en el producto es de 6 meses a partir de la fecha de venta, excluyendo los defectos descritos anteriormente.
8. Estas condiciones de garantía son complementarias a los derechos del cliente respecto a 4KRAFT sp. z o.o. La garantía no excluye, limita o suspende los derechos de garantía del cliente por defectos en la mercancía vendida.
9. El texto completo de las condiciones de garantía está disponible en WWW.KINDERKRAFT.COM

1. Tous les produits Kinderkraft sont couverts par une garantie de 24 mois. La période de garantie commence à partir de la date de remise du produit à l'acheteur.
2. La garantie n'est valable que dans les pays membres de l'Union européenne, à l'exclusion des territoires d'outre-mer et le territoire du Royaume-Uni de Grande-Bretagne et d'Irlande du Nord à l'exclusion des territoires britanniques d'outre-mer.
3. La garantie du fabricant ne s'applique pas aux pays non énumérés ci-dessus. Les conditions de la garantie supplémentaire peuvent être déterminées par le vendeur.
4. Dans certains pays, il est possible d'étendre la garantie jusqu'à 120 mois (10 ans) pour une période limitée. Les conditions complètes et le formulaire d'enregistrement de l'extension de garantie sont disponibles sur WWW.KINDERKRAFT.COM
5. Les réclamations doivent être effectuées en remplissant le formulaire disponible sur WWW.RMA.KINDERKRAFT.COM
6. La garantie ne couvre pas:
 - A. Les dommages esthétiques, y compris, mais sans s'y limiter: les rayures, les bosses et les fissures dans le plastique, à moins que la défaillance ne soit due à un défaut de matériau ou de fabrication;
 - B. Les dommages résultant d'une mauvaise utilisation ou d'un mauvais entretien - y compris, mais sans s'y limiter: les dommages mécaniques aux produits causés par une mauvaise utilisation ou un mauvais entretien. Consultez les instructions d'utilisation et d'installation du produit contenues dans le manuel d'utilisation;
 - C. Les dommages causés par un montage, une installation ou un démontage incorrects des produits et/ou des accessoires. Consultez les instructions d'utilisation et d'installation du produit contenues dans le manuel d'utilisation;
 - D. Les dommages causés par la corrosion, la moisissure ou la rouille, résultant d'un entretien, d'un soin et d'un stockage inappropriés;
 - E. Les dommages causés par l'usure normale ou résultant du passage normal du temps. Cela comprend: les déchirures ou les perforations des chambres à air; les dommages aux pneus; les dommages à la bande de roulement des pneus; la décoloration des tissus résultant d'une usure mécanique (par exemple, sur les joints et le revêtement des pièces mobiles);
 - F. Les dommages ou l'érosion causés par le soleil, la transpiration, les détergents, les conditions de stockage ou les lavages fréquents, etc;
 - G. Les dommages causés par un accident, un usage abusif, une mauvaise utilisation, un incendie, un contact avec un liquide, un tremblement de terre ou d'autres causes externes;
 - H. Les produits qui ont été modifiés pour changer la fonctionnalité sans le consentement écrit de 4Kraft;
- I. Les produits dont le numéro de série ou de lot a été retiré ou altéré de quelque manière que ce soit;
- J. Les dommages causés par l'utilisation de composants ou de produits tiers - y compris, mais sans s'y limiter: porte-gobelets, parapluies, réflecteurs, sonnettes;
- K. Les dommages causés par le transport ou par les prestataires de services aéroportuaires.
7. La période de garantie pour les accessoires inclus dans le produit est de 6 mois à compter de la date de vente, à l'exclusion des défauts décrits ci-dessus.
8. Ces conditions de garantie sont complémentaires aux droits légaux du client vis-à-vis de 4KRAFT sp. z o.o. La garantie n'exclut pas, ne limite pas et ne suspend pas les droits du client en matière de garantie pour les défauts des biens vendus.
9. Le texte complet des conditions de la garantie est disponible sur le site WWW.KINDERKRAFT.COM

HU

1. A Kinderkraft Termékek 24 hónapos garanciával vannak ellátva. A garanciális idő a termék Vásárlónak való átadásának napjától számítandó.
2. A garancia csak az Európai Unió tagállamaiban érvényes, a tengerentúli területeken nem, valamint Nagy-Britannia Egyesült Királysága és Észak-frország, a tengerentúli brit területek kivételével.
3. A fent nem említett országokban a gyártói garancia nem érvényes. A további garanciális feltételeket az Eladó határozhatja meg.
4. Bizonyos országokban lehetőség van korlátozott időtartamra a garancia kiterjesztésére 120 hónapra (10 évre). A feltételek teljes tartalmát és a garancia meghosszabbítására szolgáló regisztrációs űrlapot az alábbi oldalon találja: WWW.KINDERKRAFT.COM
5. Reklamációt az alábbi weboldalon található űrlap kitöltésével nyújthat be: WWW.RMA.KINDERKRAFT.COM
6. A garancia nem terjed ki az alábbiakra:
 - A. Megjelenésbeli hibák, beleértve, de nem kizárólag: karcolások, horpadások és repedések a műanyag felületeken, kivéve, ha a meghibásodást anyag- gyártási hiba okozza;
 - B. A nem rendeltetészerű használatból vagy a nem megfelelő karbantartásból eredő károk - ideértve, de nem kizárólag: a termékek nem megfelelő használatából vagy nem megfelelő karbantartásából eredő mechanikai károsodásait. Olvassa el a használati útmutatóban található használati és karbantartási utasításokat;
 - C. A termékek és/vagy a kiegészítők nem megfelelő összeszerelése, telepítése vagy szétszerelése okozta károk. Olvassa el a használati útmutatóban található használati és összeszerelési utasításokat;
 - D. A nem megfelelő karbantartásból, gondozásból és tárolásból eredő korrózió, penész vagy rozsda okozta károk;

- E. Normál elhasználódás vagy egyéb, az idő múlása okozta károk. Ezek az alábbiak: belső szakadása vagy átszúrása; gumiabroncs károsodása; gumiabroncs futófelületének sérülése; a szövetek fakulása mechanikai használat eredményeként (például csuklóknál és mozgó alkatrészek burkolatainál);
- F. Nap, izzadság, mosószer, tárolási körülmények vagy gyakori mosás stb. okozta károk és elhasználódások.
- G. Baleset, visszaélés, nem megfelelő használat, tűz, folyadékkal való érintkezés, földrengés vagy más, külső tényező által okozott károk;
- H. Olyan termékek, amelyeket a 4Kraft írásbeli hozzájárulása nélkül módosítottak a funkcionalitás megváltoztatása érdekében;
- I. Olyan termékek, amelyekről a sorozatszámot vagy a tételszámot bármilyen módon eltávolították vagy torzították;
- J. Harmadik fél alkatrészei vagy termékei által okozott kár - ideértve, de nem kizárólag: pohártartó, esernyő, fényvisszaverő elemek, csengők;
- K. Szállítás közben keletkező vagy légitársaság személyzete által okozott kár.
- 7. A készülékekhez mellékelte tartozékok garanciális időtartama az értékesítéstől számítva 6 hónap, a fent említett sérüléseket leszámítva.
- 8. Jelen garanciális feltételek kiegészítő jellegűek az Ügyfelet a 4KRAFT sp. z o.o.-val szemben megillető jogokhoz képest. Jelen garancia nem zárja ki és nem korlátozza vagy függeszti fel az eladott termékek meghibásodására vonatkozó előírásokból eredő fogyasztói jogokat.
- 9. A részletes Garanciális Feltételek weboldalunkon olvashatók: WWW.KINDERKRAFT.COM

IT

1. Tutti i prodotti Kinderkraft sono coperti da una garanzia di 24 mesi. Il periodo di copertura della garanzia inizia dal giorno in cui il prodotto viene consegnato all'acquirente.
2. La garanzia è valida solo sul territorio dei paesi membri dell'Unione Europea, ad esclusione dei territori d'oltremare e sul territorio del Regno Unito di Gran Bretagna e Irlanda del Nord, esclusi i territori britannici d'oltremare.
3. Nel paese di cui sopra, la garanzia del produttore non trova applicazione. Le condizioni di una supplementare garanzia possono essere determinate dal venditore.
4. In alcuni paesi è possibile estendere la garanzia fino a 120 mesi (10 anni) per un periodo limitato. I termini e le condizioni e il modulo di richiesta di estensione della garanzia sono disponibili sul sito WWW.KINDERKRAFT.COM
5. I reclami devono essere segnalati tramite la compilazione del modulo disponibile sul sito web WWW.RMA.KINDERKRAFT.COM
6. La garanzia non comprende:
 - A. Danni estetici, inclusi ma in via esclusiva: graffi, ammaccature e rotture nella plastica, a meno che il guasto non sia dovuto a un difetto nel materiale o un difetto di fabbricazione;
 - B. Danni derivanti da un uso improprio o da una inadeguata manutenzione - compresi, tra gli altri: danni meccanici dei prodotti dovuti ad un uso improprio o ad una inadeguata manutenzione. Leggere con attenzione quanto riportato nelle linee guida per uso e manutenzione del prodotto contenute nel manuale d'uso;
 - C. Danni derivanti da un incorretto montaggio, installazione o smontaggio dei prodotti e/o degli accessori. Leggere con attenzione quanto riportato nelle linee guida per uso e installazione del prodotto contenute nel manuale d'uso;
 - D. Danni derivanti da corrosione, muffa o ruggine dovuti a inadeguata manutenzione, trattamento e stoccaggio;
 - E. Danni derivanti da una normale usura o comunque derivanti dal passare del tempo. Questo include: strappi o forature nelle camere d'aria; danni alle gomme, danni al battistrada delle gomme; scolorimento del tessuto causato dall'uso meccanico (ad esempio sulle giunture e sul rivestimento delle parti mobili);
 - F. Danni o erosioni causati da sole, sudore, detersivi, condizioni di stoccaggio o lavaggi frequenti, ecc.;
 - G. Danni causati da incidenti, abuso, uso improprio, incendio, contatto con sostanze liquide, terremoto o altre cause esterne;
 - H. Prodotti, che sono stati modificati, per un cambio di funzionalità senza l'autorizzazione scritta di 4Kraft;
 - I. Prodotti, dai quali è stato rimosso o, in qualsiasi modo manomesso, il numero di serie o il numero del lotto;
 - J. Danni derivanti dall'utilizzo di componenti o oggetti esterni - tra i quali: portabicchieri, ombrelli, elementi riflettenti, campanelli;
 - K. Danni causati dal trasporto o dallo staffell'aereo.
7. Il periodo di garanzia, per gli accessori in dotazione al dispositivo, è di 6 mesi dalla data di acquisto, ad esclusione dei danneggiamenti di cui sopra.
8. Le presenti condizioni di garanzia costituiscono un supplemento ai diritti attribuiti dalla legge al Cliente nei confronti di 4KRAFT sp. z o.o.. La garanzia non esclude, limita o sospende i diritti del cliente derivanti dalle disposizioni relative alla garanzia sui difetti del prodotto venduto.
9. Il regolamento completo dei termini e delle condizioni della garanzia è disponibile sul sito WWW.KINDERKRAFT.COM

NL

1. Alle Kinderkraft producten komen met 24 maanden garantie. De garantieperiode gaat in op de dag dat het product aan de koper wordt geleverd

2. De garantie geldt alleen op het grondgebied van de lidstaten van de Europese Unie, met uitsluiting van de overzeese gebieden en het grondgebied van het Verenigd Koninkrijk van Groot-Brittannië en Noord-Ierland, met uitzondering van de Britse Overzeese Gebieden.
3. De fabrieksgarantie geldt niet voor landen die hierboven niet zijn vermeld. De voorwaarden van aanvullende garantie kunnen door de Verkoper worden vastgesteld.
4. In sommige landen is het mogelijk om de garantie voor een beperkte periode te verlengen tot 120 maanden (10 jaar). De volledige voorwaarden en het inschrijvingsformulier voor garantieverlenging zijn te vinden op de website WWW.KINDERKRAFT.COM
5. Klachten moeten worden ingediend door het formulier in te vullen dat beschikbaar is op de website WWW.RMA.KINDERKRAFT.COM
6. De garantie dekt geen:
 - A. Cosmetische schade, waaronder maar niet beperkt tot: krassen, deuken en barsten in plastic, tenzij het defect te wijten is aan een gebrek in materiaal of fabricage;
 - B. Beschadigingen als gevolg van verkeerd gebruik of onjuist onderhoud - waaronder, maar niet beperkt tot: mechanische schade aan producten als gevolg van verkeerd gebruik of onjuist onderhoud. Raadpleeg de gebruiks- en onderhoudsinstructies in de handleiding van het product;
 - C. Beschadigingen veroorzaakt door onjuiste montage, installatie of demontage van de producten en/of toebehoren. Raadpleeg de gebruiks- en montageinstructies in de handleiding van het product;
 - D. Beschadigingen door corrosie, schimmel of roest als gevolg van onjuist onderhoud, verzorging en opslag;
 - E. Beschadigingen veroorzaakt door normale slijtage of anderszins voortvloeiend uit het normale verloop van de tijd. Dit omvat: gescheurde of lekke binnenbanden; schade aan de banden; beschadiging van het loopvlak; verbleking van de stof als gevolg van mechanisch gebruik (bv. op verbindingen en bekleding van bewegende delen);
 - F. Beschadigingen of erosie veroorzaakt door zonlicht, transpiratie, detergenten, opslagomstandigheden of veelvuldig wassen, enz.;
 - G. Beschadigingen veroorzaakt door een ongeval, misbruik, verkeerd gebruik, brand, contact met vloeistof, aardbeving of andere externe oorzaken;
 - H. Producten die zonder schriftelijke toestemming van 4Kraft zijn aangepast om de functionaliteit ervan te wijzigen;
 - I. Producten waarvan het serienummer of partijnummer is verwijderd of op enigerlei wijze is gemanipuleerd;
 - J. Beschadigingen veroorzaakt door het gebruik van onderdelen of producten van derden - waaronder, maar niet beperkt tot: bekerhouders, paraplu's, reflectoren, bellen;
 - K. Schade veroorzaakt door vervoer of door personeel van een vliegtuig.
7. De garantieperiode voor de aan het product gekoppelde toebehoren is 6 maanden vanaf de datum van verkoop, met uitzondering van de hierboven beschreven beschadigingen.
8. Deze garantievoorwaarden vormen een aanvulling op de rechten van de Klant ten aanzien van 4KRAFT sp. z o.o. De garantie sluit de rechten van de Klant uit hoofde van de wettelijke aansprakelijkheid van de verkoper voor gebreken in het verkochte product niet uit, beperkt deze niet en schort deze ook niet op.
9. De volledige inhoud van de Garantievoorwaarden is te vinden op de website WWW.KINDERKRAFT.COM

PL

1. Wszystkie Produkty Kinderkraft objęte są 24 - miesięczną gwarancją. Okres ochrony gwarancyjnej rozpoczyna się z dniem wydania produktu Kupującemu.
2. Gwarancja obowiązuje wyłącznie na terytorium krajów członkowskich Unii Europejskiej z wyłączeniem terytoriów zamorskich oraz na terytorium Zjednoczonego Królestwa Wielkiej Brytanii i Irlandii Północnej z wyłączeniem brytyjskich terytoriów zamorskich.
3. W krajach niewymienionych powyżej gwarancja producenta nie obowiązuje. Warunki dodatkowej gwarancji może określić Sprzedawca.
4. W niektórych krajach możliwe jest przedłużenie gwarancji do 120 miesięcy (10 lat) w ograniczonym zakresie. Pełna treść warunków oraz formularz rejestracyjny przedłużenia gwarancji dostępne są na stronie WWW.KINDERKRAFT.COM
5. Reklamacje należy składać poprzez uzupełnienie formularza udostępnionego na stronie WWW.RMA.KINDERKRAFT.COM
6. Gwarancja nie obejmuje:
 - A. Uszkodzeń kosmetycznych, w tym między innymi: zadrapań, wgnieceń i pęknięć plastiku, chyba że awaria nastąpiła z powodu wady materiałowej lub produkcyjnej;
 - B. Uszkodzeń wynikających z niewłaściwego użytkowania lub złej konserwacji - w tym między innymi: uszkodzeń mechanicznych produktów spowodowanych niewłaściwym użytkowaniem lub złą konserwacją. Należy zapoznać się z instrukcją użytkowania i konserwacji produktu zawartą w instrukcji obsługi;
 - C. Uszkodzeń spowodowanych niewłaściwym montażem, instalacją lub demontażem produktów i/lub akcesoriów. Należy zapoznać się z instrukcją użytkowania i montażu produktu zawartą w instrukcji obsługi;
 - D. Uszkodzeń spowodowanych korozją, pleśnią lub rdzą, wynikających z niewłaściwej konserwacji, pielęgnacji i przechowywania;

- E. Uszkodzeń spowodowanych normalnym użytkowaniem lub w inny sposób wynikających z normalnego upływu czasu. Obejmuje to: rozdarcia lub przebicia dętek; uszkodzenia opon; uszkodzenia bieżnika opon; wyblaknięcie tkanin powstałych w wyniku mechanicznego użytkowania (np. na przegubach i pokryciu ruchomych części);
 - F. Uszkodzeń lub erozji spowodowanych działaniem słońca, potu, detergentów, warunków przechowywania lub częstego prania itp.;
 - G. Uszkodzeń spowodowanych przez wypadek, nadużycie, niewłaściwe użytkowanie, pożar, kontakt z cieczą, trzęsienie ziemi lub inne przyczyny zewnętrzne;
 - H. Produktów, które zostały zmodyfikowane w celu zmiany funkcjonalności bez pisemnej zgody firmy 4Kraft;
 - I. Produktów, z których usunięto lub w jakikolwiek sposób zniesztakowano numer seryjny lub numer partii;
 - J. Uszkodzeń spowodowanych użyciem komponentów lub produktów stron trzecich - w tym między innymi: uchwyty na kubki, parasoli, elementów odbłaskowych, dzwonków;
 - K. Uszkodzeń spowodowanych transportem lub przez obsługę samolotu.
7. Okres gwarancji na akcesoria dołączone do urządzenia wynosi 6 miesięcy od daty sprzedaży, z wyłączeniem uszkodzeń opisanych powyżej.
8. Niniejsze warunki gwarancji mają charakter uzupełniający w stosunku do ustawowych uprawnień Klienta przysługujących Klientowi wobec 4KRAFT sp. z o.o.. Gwarancja nie wyłącza, nie ogranicza ani nie zawiesza uprawnień Klienta wynikających z przepisów o rękojmi za wady rzeczy sprzedanej.
9. Pełna treść Warunków Gwarancji jest dostępna na stronie internetowej WWW.KINDERKRAFT.COM

PT

1. Todos os produtos Kinderkraft são cobertos por uma garantia de 24 meses. O período de proteção da garantia começa no dia em que o produto é entregue ao Cliente.
2. A garantia é válida apenas no território dos estados membros da União Europeia, excluindo territórios ultramarinos e o território do Reino Unido da Grã-Bretanha e Irlanda do Norte, excluindo os territórios ultramarinos britânicos.
3. A garantia do fabricante não se aplica a países não mencionados acima. Os termos da garantia adicional podem ser especificados pelo Vendedor.
4. Em alguns países, é possível estender a garantia até 120 meses (10 anos) por um período limitado. O texto completo dos termos e condições e o formulário de registro de extensão de garantia estão disponíveis no site WWW.KINDERKRAFT.COM
5. As reclamações devem ser apresentadas através do preenchimento do formulário disponível no site WWW.RMA.KINDERKRAFT.COM
6. A garantia não cobre:
 - A. Os danos cosméticos, incluindo, mas não se limitando a: arranhões, amassados e rachaduras no plástico, a menos que a falha seja devido a um material ou defeito de fabricação;
 - B. Os danos resultantes de uso impróprio ou manutenção deficiente - incluindo, mas não se limitando a: danos mecânicos a produtos causados por uso impróprio ou manutenção deficiente. Leia o manual de uso e manutenção do produto incluído no manual de operação;
 - C. Os danos causados por montagem, instalação ou desmontagem inadequada de produtos e/ou acessórios. Leia as instruções de uso e montagem do produto incluídas no manual de instruções;
 - D. Os danos causados por corrosão, mofo ou ferrugem resultantes de manutenção, cuidado e armazenamento inadequados;
 - E. Os danos causados por desgaste normal ou de outra forma devido à passagem normal do tempo. Inclui: rasgos ou furos em tubos; danos ao pneu; danos ao piso do pneu; desbotamento do tecido resultante do uso mecânico (por exemplo, nas juntas cobrindo as partes móveis);
 - F. Os danos ou erosão pelo sol, suor, detergentes, condições de armazenamento ou lavagens frequentes, etc.;
 - G. Os danos causados por acidente, abuso, uso indevido, incêndio, contato com líquido, terremoto ou outras causas externas;
 - H. Os produtos que foram modificados para alterar a funcionalidade sem o consentimento por escrito da 4Kraft;
 - I. Os produtos cujo número de série ou número de lote foi removido ou de alguma forma distorcido;
 - J. Os danos causados pelo uso de componentes ou produtos de terceiros - incluindo, mas não se limitando a: porta-copos, guarda-chuvas, refletores, sinos;
- K. Os danos causados por transporte ou manutenção de aeronaves.

7. O período de garantia dos acessórios acoplados ao aparelho é de 6 meses a partir da data de venda, excluindo os danos descritos acima.

8. Estas condições de garantia são complementares aos direitos estatutários do Cliente contra 4KRAFT sp. z o.o. A garantia não exclui, limita ou suspende os direitos do Cliente decorrentes do disposto na garantia por defeitos no item vendido.

9. O texto completo das Condições de Garantia está disponível no site WWW.KINDERKRAFT.COM

10.

RO

1. Uz visiem Kinderkraft izstrādājumiem attiecas 24 mēnešu garantija. Garantijas aizsardzības periods sākas dienā, kad izstrādājums tiek izsniegts Pircējam.

2. Garantija darbojas tikai Eiropas Savienības dalībvalstu teritorijā, izņemot aizjūras teritorijas, kā arī Lielbritānijas un Ziemeļīrijas Apvienotās Karalistes teritorijā, izņemot britu aizjūras teritorijas.
3. Ražotāja garantija nedarbojas valstīs, kas nav iepriekš minētas. Pārdevējs var noteikt papildgarantijas noteikumus.
4. Īn unele tārī este posibilă extinderea garanției până la 120 de luni (10 ani) pentru o perioadă limitată. Noteikumu pilns saturs un garantijas pagarināšanas reģistrācijas veidlapa ir pieejami tīmekļa vietnē WWW.KINDERKRAFT.COM.
5. Reklamācijas sūdzības ir jāiesniedz, aizpildot veidlapu, kas pieejama tīmekļa vietnē WWW.RMA.KINDERKRAFT.COM
6. Garantija neattiecas uz:
 - A. kosmētiskiem bojājumiem, tostarp plastmasas skrāpējumiem, iespaidumiem un plīsumiem, ja vien avārija nav radusies materiāla vai ražošanas defekta rezultātā;
 - B. bojājumiem, kas radušies nepareizas lietošanas vai kopšanas rezultātā, tostarp izstrādājumu mehāniskiem bojājumiem, kas radušies nepareizas lietošanas vai kopšanas rezultātā. Iepazīstieties ar izstrādājuma lietošanas un kopšanas instrukciju, kas ietverta lietotāja rokasgrāmatā;
 - C. bojājumiem, kas radušies nepareizas izstrādājumu un/vai piederumu salikšanas vai demontāžas rezultātā. Iepazīstieties ar izstrādājuma lietošanas un salikšanas instrukciju, kas ietverta lietotāja rokasgrāmatā;
 - D. bojājumiem, kas radušies korozijas, pelējuma, rūsas, nepareizas kopšanas un glabāšanas rezultātā;
 - E. bojājumiem, kas radušies dabiska nodiluma rezultātā vai citā veidā, kas saistīts ar dabisku laika gaitu. Tas attiecas uz: riepu kameru plīsumiem vai caurumiem; riepu bojājumiem, riepu protektoru bojājumiem, audumu izbalējumiem, kas radušies mehāniskas lietošanas rezultātā (piemēram, uz šarnīriem un kustīgu daļu apvalkiem);
 - F. bojājumiem vai eroziju, kas radušies saules staru, mazgāšanas līdzekļu iedarbības, glabāšanas apstākļu, biežas mazgāšanas rezultātā u. ml.;
 - G. bojājumiem, kas radušies avārijas, ļaunprātīgas izmantošanas, nepareizas lietošanas, ugunsgrēka, saskares ar šķidrumu, zemestrīces vai citu ārējo iemeslu dēļ;
 - H. izstrādājumiem, kas ir modificēti, lai mainītu to funkcionalitāti, bez uzņēmuma 4KRAFT rakstiskas piekrišanas;
 - I. izstrādājumiem, no kuriem ir noņemts vai jebkādā veidā deformēts sērijas numurs vai partijas numurs;
 - J. bojājumiem, kas radušies trešo pušu komponentu vai izstrādājumu — piemēram, krūžu turētāju, lietussargu, atstarojošu elementu, zvanu — lietošanas rezultātā;
 - K. bojājumiem, kas radušies transportēšanas vai lidmašīnas personāla apkalpes darbību rezultātā.
7. Garantijas periods piederumiem, kas ietilpst izstrādājuma komplektā, ir seši mēneši no pārdošanas dienas, izņemot iepriekš aprakstītos bojājumus.
8. Šie garantijas noteikumi papildina likumā paredzētas Klienta tiesības attiecībā uz uzņēmumu 4KRAFT sp. z o.o. Garantija neizslēdz, neierobežo un nepaplašina Klienta tiesības, kas izriet no tiesību aktu noteikumiem par viņa tiesībām pārdotas lietas trūkumu gadījumā.
9. Garantijas noteikumu pilns saturs ir pieejams tīmekļa vietnē WWW.KINDERKRAFT.COM.

RU

ВЕРСИЯ ДЛЯ РЫНКОВ ЗА ПРЕДЕЛАМИ ЕС

1. Гарантия действует только на территории государств-членов Европейского Союза, за исключением заморских территорий и на территории Соединенного Королевства Великобритании и Северной Ирландии, за исключением заморских территорий Великобритании.
2. В странах, не упомянутых выше, гарантия производителя не распространяется. Условия дополнительной гарантии могут быть уточнены Продавцом.

SK

1. Všetky Výrobky Kinderkraft majú 24-mesačnú záruku. Záručná doba začína od dátumu dodania výrobku Kupujúcemu.
2. Záruka platí iba na území členských štátov Európskej únie, s výnimkou zámorských území a na území Spojeného kráľovstva Veľkej Británie a Severného Írska, s výnimkou britských zámorských území.
3. V krajinách, ktoré nie sú uvedené vyššie, záruka výrobcu neplatí. Podmienky dodatočnej záruky môže stanoviť predajca.
4. V niektorých krajinách je možné predĺžiť záruku na obmedzenú dobu až 120 mesiacov (10 rokov). Úplné podmienky a registračný formulár na predĺženie záruky sú k dispozícii na webovej stránke WWW.KINDERKRAFT.COM
5. Reklamácie sa musia predložiť vyplnením formulára uvedeného na webovej stránke WWW.RMA.KINDERKRAFT.COM
6. Záruka sa nevzťahuje na:
 - A. Kosmetické poškodenia, okrem iných: škrabance, preliačiny a prasknutie plastových častí, ibaže bolo dané poškodenie spôsobené chybou materiálu alebo sa jedná o výrobnú chybu;
 - B. Poškodenia spôsobené nesprávnym používaním alebo nesprávnou údržbou - ako napr.: mechanické poškodenia výrobkov spôsobené nesprávnym používaním alebo nesprávnou údržbou. Prečítajte si návod na použitie a údržbu produktu, ktorý je súčasťou používateľského manuálu;
 - C. Poškodenia spôsobené nesprávnou montážou, inštaláciou alebo demontážou výrobkov a/alebo príslušenstva. Prečítajte si návod na použitie a montáž produktu, ktorý je súčasťou používateľského manuálu;

- D. Poškodenia spôsobené koróziou, plesňou alebo hrdzou, ktorá sa vytvorila v dôsledku nesprávnej údržby, starostlivosti a skladovania;
 - E. Poškodenia spôsobené bežným opotrebením alebo iným spôsobom v dôsledku plynutia času. Patria sem nasledovné škody: roztrhnutie alebo prepichnutie duší; poškodenie pneumatík; poškodenie behúňa pneumatiky; vyblednutie textilie spôsobené mechanickým použitím (napr. na kĺbových spojoch a pohyblivých častiach);
 - F. Poškodenia alebo eróziu spôsobenú sľučným žiarením, potom, čistiacimi prostriedkami, podmienkami skladovania alebo častým práním atď.;
 - G. Poškodenia spôsobené nehodou, nadmerným zaťažením, nesprávnym použitím, požiarom, kontaktom s tekutinami, zemetrasením alebo inými vonkajšími príčinami;
 - H. Produkty, ktoré boli upravené za účelom zmeny funkčnosti bez písomného súhlasu firmy 4Kraft;
 - I. Produkty, z ktorých bolo odstránené, alebo akýmkoľvek spôsobom skreslené sériové číslo alebo číslo šarže;
 - J. Poškodenia spôsobené použitím komponentov alebo výrobkov tretích strán - okrem iného: držiakov na poháre, dáždnikov, reflexných prvkov, zvončekov;
 - K. Poškodenia spôsobené prepravou alebo personálom lietadla.
7. Záručná doba na príslušenstvo pripojené k zariadeniu je 6 mesiacov od dátumu predaja, s výnimkou vyššie popísaných škôd.
8. Tieto záručné podmienky majú dodatočný charakter s ohľadom na zákonné práva Zákazníka vyplývajúce zo vzťahu s 4KRAFT Sp. z o.o.. Záruka nevylučuje, neobmedzuje ani nepozastavuje práva Zákazníka vyplývajúce z predpisov o zárukách za vady predávaného tovaru.
9. Úplný obsah záručných podmienok je k dispozícii na webovej stránke WWW.KINDERKRAFT.COM

SV

1. Alla Kinderkraft-produkter omfattas av en 24-månaders garanti. Garantiperioden börjar samma dag som produkten levereras till köparen.
2. Garantin är endast giltig inom EU: s territorium, med undantag för utomeuropeiska territorier och Storbritanniens territorium Storbritannien och Nordirland exklusive de brittiska utomeuropeiska länderna territorier.
3. I länder som inte nämns ovan gäller tillverkarens garanti. Villkoren för den extra garantin kan specificeras av säljaren.
4. I vissa länder är det möjligt att förlänga garantin upp till 120 månader (10 år) under en begränsad period. Den fullständiga texten till villkoren och registreringsformuläret för garantiförlängning finns på WWW.KINDERKRAFT.COM
5. Klagomål ska lämnas in genom att fylla i formuläret som finns på webbplatsen WWW.RMA.KINDERKRAFT.COM
6. Garantin täcker inte:
 - A. Kosmetiska skador, inklusive men inte begränsade till: repor, bucklor och sprickor i plast, såvida inte felet beror på material- eller tillverkningsfel;
 - B. Skador till följd av felaktig användning eller dåligt underhåll - inklusive men inte begränsat till: mekanisk skada på produkter orsakade av felaktig användning eller dåligt underhåll. Läs bruks- och underhållshandboken för produkten som ingår i bruksanvisningen;
 - C. Skador orsakade av felaktig montering, installation eller demontering av produkter och / eller tillbehör. Läs bruksanvisningen och monteringen av produkten som finns i bruksanvisningen.
 - D. Skador orsakade av korrosion, mögel eller rost till följd av felaktigt underhåll, skötsel och lagring;
 - E. Skador orsakade av normalt slitage eller på annat sätt på grund av normal tid. Dessa inkluderar: revor eller punkteringar i innersören; däckskador; däckmönsterskador; blekning av tyg till följd av mekanisk användning (t.ex. på fogar och täckande rörliga delar);
 - F. Skador eller erosion från sol, svett, tvättmedel, lagringsförhållanden eller ofta tvätt osv.
 - G. Skador orsakade av olycka, missbruk, missbruk, brand, vätskekontakt, jordbävning eller andra yttre orsaker;
 - H. Produkter som har modifierats för att ändra funktionalitet utan 4Krafts skriftliga medgivande;
 - I. Produkter från vilka serienumret eller batchnumret har tagits bort eller förvrängts på något sätt;
 - J. Skador orsakade av användning av komponenter eller produkter från tredje part - inklusive men inte begränsat till: kopphållare, paraplyer, reflektorer, klockor;
7. Garantiperioden för tillbehör som är anslutna till enheten är 6 månader från försäljningsdatum, exklusive skador som beskrivs ovan.
8. Dessa garantivillkor kompletterar kundens lagstadgade rättigheter till 4KRAFT sp. z o.o. Garantin utesluter, begränsar eller upphäver inte kundens rättigheter till följd av bestämmelserna om garantin för defekter i det sålda föremålet.
9. Den fullständiga texten till garantivillkoren finns på webbplatsen WWW.KINDERKRAFT.COM

(AR) لضمان مصلحة عملائنا - نحن في خدمتكم! إذا كانت لديكم أي مشكلة مع المنتج الذي حصلتم عليه، فيجري الاتصال بنا بالطريقة التي تفضلونها!

(CS) V zájmu péče o naše klienty - jsme rádi k dispozici! Pokud jste se setkali s nějakým problémem v souvislosti s obdrženým výrobkem, kontaktujte nás způsobem, který vám nejvíce vyhovuje!

(DE) In Sorge für unsere Kunden - stehen wir gerne zu Ihrer Verfügung! Wenn Sie auf ein Problem mit dem erhaltenen Produkt treffen, treten Sie bitte mit uns in Kontakt in der bequemsten Weise für Sie!

(EN) In the interests of our Clients - we are at your disposal! If you have a problem with the product you received, contact us in the most convenient way for you!

(ES) ¡Por el bien de nuestros clientes, estamos a su disposición! ¡Si tiene cualquier problema con el producto recibido, póngase en contacto con nosotros de forma más cómoda para usted!

(FR) Dans l'intérêt de nos clients - nous sommes à votre disposition! Si vous avez un problème avec le produit que vous avez reçu, contactez-nous de la manière la plus pratique pour vous!

(HU) Bármikor állunk az ügyfeleink rendelkezésére! Ha az átvett termékkel kapcsolatban valamilyen problémába ütközött, az Önnek legmegfelelőbb módon vegye fel velünk a kapcsolatot!

(IT) Prendersi cura dei nostri Clienti - siamo alla Vostra disposizione! Se hai incontrato un problema con il prodotto che hai ricevuto. Contattaci nel modo più conveniente per te!

(NL) In het belang van onze klanten - staan wij ter beschikking! Als u een probleem met het ontvangen product tegenkomt, neemt contact met ons op via de manier die u het makkelijkste vindt!

(PL) W trosce o naszych Klientów - jesteśmy do dyspozycji! Jeśli napotkacieś problem dotyczący otrzymanego produktu, skontaktuj się z nami w najbardziej dogodny dla Ciebie sposób!

(PT) Para o conforto dos nossos Clientes - estamos sempre à sua disposição! Se tiver qualquer problema com o nosso produto, entre em contacto conosco de modo mais confortável para si!

(RO) In interesul clienților noștri - suntem la dispoziția dumneavoastră! Dacă aveți o problema cu produsul pe care l-ați primit, contactați-ne în modul cel mai convenabil pentru dvs!

(RU) заботясь о наших клиентах, мы находимся в вашем распоряжении. Если вы столкнулись с проблемой, связанной с полученным продуктом, свяжитесь с нами наиболее удобным для вас способом!

(SK) Náš zákazník je pre nás dôležitý - sme vám k dispozícii! Ak máte akýkoľvek problém súvisiaci s doručeným produktom, kontaktujte nás spôsobom, ktorý vám najviac vyhovuje!

(SV) I våra kunders intresse - vi står till ditt förfogande! Om du har problem med den produkt du fick, kontakta oss på det mest praktiska sättet för dig!

International: support@kinderkraft.com (0048) 61 646 02 37



kinderkraft.com



kinderkraftofficial



kinderkraft



kinderkraftofficial

المورد / VÝROBCE / HERSTELLER / MANUFACTURER / FABRICANTE / FABRICANT / GYÁRTÓ /
FABBRICANTE / FABRIKANT / PRODUCENT / FABRICANTE / PRODUCĂTOR /
ПРОИЗВОДИТЕЛЬ / VÝROBCA / TILLVERKARE:

4Kraft Sp. z o.o. ul. Tatrzańska 1/5 60-413 Poznań, Poland

Easy with kids