



blumfeldt



**Ignite Pure**

Ognisko

10046322 10046323



**Szanowny Kliencie,**

Gratulujemy zakupu tego produktu. Należy uważnie przeczytać poniższe instrukcje i postępować zgodnie z nimi, aby uniknąć ewentualnych uszkodzeń. Nie ponosimy odpowiedzialności za szkody spowodowane nieprzestrzeganiem instrukcji lub niewłaściwym użytkowaniem.

---

## **PRODUCENT**

---

Chal-Tec GmbH, Wallstraße 16, 10179 Berlin, Niemcy

---

## ZASADY BEZPIECZEŃSTWA

---



### OSTRZEŻENIE:

Ryzyko uduszenia! To palenisko jest przeznaczone wyłącznie do użytku zewnętrznego i nie może być używane w budynkach, garażach lub innych zamkniętych pomieszczeniach. Toksyczne opary tlenku węgla mogą się gromadzić i powodować uduszenie.

- Ten produkt nie jest przeznaczony do użytku komercyjnego.
- Produkt ten powinien być używany wyłącznie przez osoby dorosłe, a wszystkie dzieci i zwierzęta domowe powinny znajdować się w bezpiecznej odległości od kominka.
- Nie należy używać benzyny, alkoholu ani innych podobnych substancji chemicznych do rozpalania ognia, ponieważ gwałtowny wzrost temperatury może spowodować uszkodzenie tego produktu. W tym kominku zaleca się palić węgiel drzewny, nieobrobione drewno lub suche polana. Nie należy używać węgla.
- Nie należy używać produktu, dopóki nie zostanie on w pełni zmontowany, a wszystkie części nie zostaną pewnie zamocowane i dokręcone.
- Nie stosuj tego produktu na łatwopalnych powierzchniach, takich jak sucha trawa, wióry drewniane, liście itp.
- Wyczyść produkt po użyciu. Dla ochrony pozostawić na dnie cienką warstwę popiołu. Nie usuwaj popiołu ani węgla drzewnego, dopóki nie będzie całkowicie chłodny.
- Nie dotykaj ognia, dopóki nie ostygnie całkowicie, chyba że nosisz rękawice odporne na ciepło.
- Nie należy przenosić produktu podczas użytkowania, ponieważ jego powierzchnia jest gorąca.
- Nie odkładaj produktu, dopóki cały popiół i węgiel drzewny nie zostaną całkowicie wygaszone.
- Podczas dodawania lub przelewania paliwa należy zawsze nosić rękawice ochronne i żaroodporne.
- Nie pozostawiaj płonącego ognia bez nadzoru.
- Zagrożenia pożarowe Kominki podczas użytkowania mogą wypromieniowywać ciepło.
- Nie należy dodawać do paleniska więcej paliwa niż jest to konieczne. Nie dolewaj paliwa do urządzenia, dopóki nie wypali się ogień. Jeśli część kominka żarzy się na czerwono, oznacza to, że włożyłeś do środka zbyt dużo paliwa i kominek się przegrzewa.
- Nie należy spalać paliwa bezpośrednio na dnie kominka.
- Trzymaj ogień z dala od ścian produktu, ponieważ wysoka temperatura może spowodować uszkodzenie powierzchni.
- Należy uważać, aby dym powstający z produktu nie był wdychany ani nie dostał się do oczu osób znajdujących się w pobliżu.
- Przed użyciem należy dokładnie sprawdzić produkt.

- Po wielokrotnym użyciu kolory powierzchni mogą się nieznacznie zmienić.



#### specjalne instrukcje dotyczące grilla

- Nie kładź jedzenia na grillu, dopóki paliwo nie zostanie pokryte warstwą popiołu!
- Urządzenie podczas pracy bardzo się nagrzewa i nie wolno go obsługiwać.
- Nie należy używać urządzenia w zamkniętych pomieszczeniach.
- Nie używaj benzyny ani alkoholu do rozpalania ognia. Stosować wyłącznie środki ułatwiające zapłon zgodnie z EN 1860-3.
- Trzymaj małe dzieci i zwierzęta domowe z dala od urządzenia.

---

## OBSŁUGA

---

### Rozpalanie ognia

- 1 Upewnij się, że produkt jest umieszczony na twardej, płaskiej, równej i odpornej na ciepło powierzchni z dala od łatwopalnych przedmiotów.
- 2 Umieść papier lub suche drewno na środku paleniska.

**Uwaga:** Nie wlewaj płynnych zapalniczek bezpośrednio do ognia, ale zawsze na papier lub drewno.

- 3 Podpal papier lub drewno.

**Uwaga:** Rozpal najpierw mały ogień i pozwól mu powoli rosnąć. Jeżeli temperatura wzrośnie zbyt szybko, w konstrukcji mogą pojawić się pęknięcia.

### Podtrzymywanie ognia

- Dodaj więcej paliwa do paleniska, aby ogień był większy. Nie należy dodawać do paleniska więcej paliwa niż jest to konieczne. Wystarczą trzy mniejsze kawałki drewna.
- Podczas obsługi paliwa w komorze spalania należy używać narzędzi odpornych na działanie wysokich temperatur.

### Gaszenie ognia

Aby ugasić pożar, można "zdusić" ogień piaskiem. Nie używaj wody do gaszenia ognia !

### Wykorzystanie paleniska jako grilla

- Przed rozpoczęciem grillowania grill i palenisko muszą być czyste i wolne od pozostałości paliwa.
- Dodaj ok. Wsyp 0,5 kg węgla do paleniska i rozpal węgiel zgodnie z instrukcją powyżej.
- Umieść grill na palenisku. Upewnij się, że grill jest mocno osadzony.
- Rozpocznij grillowanie, gdy na węglach pojawi się warstwa popiołu.
- Przed spożyciem żywność musi być w pełni ugotowana.
- Nie zdejmuj rusztu zanim ogień nie ostygnie.
- Zawsze po grillowaniu należy oczyścić ruszt z zanieczyszczeń.

---

## CZYSZCZENIE I PIEŁĘGNACJA

---



### Uwaga

Ryzyko poparzenia! Przed kontrolą lub konserwacją należy poczekać, aż produkt całkowicie ostygnie.

### Sprawdź produkt pod kątem ewentualnych uszkodzeń

Regularnie sprawdzaj palenisko pod kątem uszkodzeń, aby zapewnić bezpieczeństwo produktu i przedłużyć jego żywotność.

- 1 Sprawdź, czy wszystkie części są mocno połączone.
- 2 Sprawdź, czy części produktu nie są uszkodzone.
- 3 W przypadku stwierdzenia uszkodzenia jakiegoś elementu, przed ponownym użyciem kominka należy zlecić jego naprawę.

Ciągłe użytkowanie:

### Czyszczenie







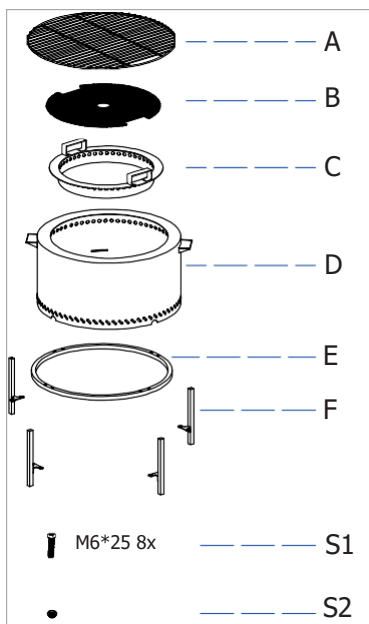

- Upewnij się, że ogień jest zgaszony, gdy skończysz go używać.
- Przed usunięciem popiołu należy upewnić się, że ogień w kominku wygaś i ostygł.
- Użyj wilgotnej szmatki, aby usunąć sadzę. Regularne czyszczenie produktu przedłuży jego żywotność.

**Uwaga:** Po wielokrotnym użyciu mogą wystąpić przebarwienia powierzchni.

- Nie należy używać środków do czyszczenia piekarników, ponieważ mogą one uszkodzić produkt.
- Wyczyść zewnętrzną część produktu wodą i płynem do mycia naczyń.
- W przypadku ciężkich plam należy użyć środka czyszczącego na bazie cytrusów i nylonowej szczotki.

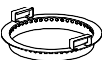
# HONOROWY

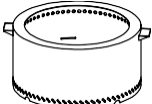

A	1		E	1	
B	1		F	4	
C	1		S1	8	
D	1		S2	8	
			M6*25		
			M6		

# INSTALACJA

