

PHILIPS

Water Dispenser

ADD5962



User manual

LANGUAGES

English	03
Čeština	22
Dansk	41
Deutsch	60
Español	79
Français	98
Ελληνικά	117
Italiano	136
Polski	155
Türkçe	174

CONTENTS

1 Important notes 04

2 Parts and features 07

3 First time use 10

4 Daily use 13

5 Trouble shooting 18

6 Guarantee and service 20

7 Packing list 20

1. Important

Necessary precautions must be taken when using electrical appliances, and these include the following:

- Keep the power cord out of reach of children.
- The appliance is not to be used by persons (including children) with reduced physical, sensory or mental capabilities, or lack of experience and knowledge, unless they have been given supervision or instruction.
- Children being supervised not to play with the appliance.
- Install the appliance according to the installation instructions in this user manual.
- Use on a flat heat resistance surface.
- Use in a well ventilated area. This appliance emits hot steam.
- Ensure the voltage on the appliance rating plate corresponds to that of the mains electricity.
- Never place the appliance on or close to sources of heat or very damp places.
- Ensure that the power cord does not come into contact with hot surfaces.
- Never place the appliance body, plug or power cord in water or other liquids. Always wipe clean with a damp cloth.
- Always ensure that your hands are thoroughly dry before using or adjusting the switches on the appliance, or before touching the power plug or power connections.
- Do not obstruct the ventilation on the sides of the appliance.
- This product is intended to filter tap water only. Do not put water of unknown quality or that has been microbiologically impaired into the product. Use only cold or room temperature water. Do not use for the preparation of baby food.
- Consume filtered water within 24 hours.
- To unplug the appliance, grip the plug and remove it directly from the power socket. Never pull the power cord to unplug the appliance.
- Never use the appliance if the power cord or plug are damaged or if the appliance itself is faulty.
- Any changes to this product that have not been expressly authorized by the manufacturer may lead to the user's guarantee being rendered null and void.
- Packaging must never be left within the reach of children since it is potentially dangerous.
- This appliance is designed for filtering, chilling and heating water. Please do not use the appliance to chill other liquids as this will damage the appliance and void the warranty.
- Do not store or use this appliance outdoors.

- If the appliance is used incorrectly, please remove the plug from the socket and contact customer services.
- The appliance is designed for use with Philips Micro X-Clean Softening+ filter, the performance is not guaranteed if any other filters are used.
- Do not leave the appliance unattended during operation.
- Do not clean with solvents or harsh chemicals.
- Do not move appliance when in use.
- Do not operate appliance with a damaged cord, plug or after the appliance has malfunctioned or been damaged in any manner. If the cord is damaged it must be changed by a qualified person to avoid a hazard.
- Do not fill the appliance with hot water. The applicable inlet water temperature is 5-30°C.
- Do not remove filter whilst the appliance is running.
- Do not use appliance without the filter correctly placed or if the filter is damaged or broken.
- At first use or after the appliance has been completely drained of water in all tanks, ensure the instructions for first use are followed.
- The appliance is designed for domestic and small office use only. It should not be used for commercial purpose.
- Do not store explosive substances such as aerosol cans with a flammable propellant in this appliance.
- During the first-time usage, it will need several minutes to fill the cold water tank so no water comes out yet when you dispense cold water.
- After plug in, please press the Power Button to turn on the appliance and control panel.
- This appliance is intended to be used in household and similar applications such as:
 - staff kitchen areas in shops, offices and other working environments;
 - by clients in hotels, motels and other residential type environments;
 - bed and breakfast type environments;
 - farm houses.
- Appliances normally cleaned after use and not intended to be immersed in water for cleaning, state that the appliance must not be immerse.
- The appliance shall not be placed in a cabinet when in use.
- Cleaning and user maintenance shall not be made by children without supervision.
- Appliances can be used by persons with reduced physical, sensory, or mental capabilities or lack of experience and knowledge if they have been given supervision or instruction concerning use of the appliance in a safe way and understand the hazards involved. Children shall not play with the appliance.

- The heating element surface is subject to residual heat after use.
- Appliance outlet and other items may be hot after cycle.
- Be cautious of the hot steam when dispensing water $\geq 40^{\circ}\text{C}$.
- Do not move the appliance unless cutting off the power.
- Failure to follow these instructions could cause scalding or damage to the product.
- **WARNING:** Do not locate multiple portable socket-outlets or portable power supplies at the rear of the appliance

2. Parts and features

This is a water dispenser. With instant heating technology, it provides hot water with different temperatures within seconds. The chilled water can be down to 6°C on demand. Thanks to Philips Micro X-Clean Softening+ filter, you can always enjoy the crisp and pure tasting water at home.

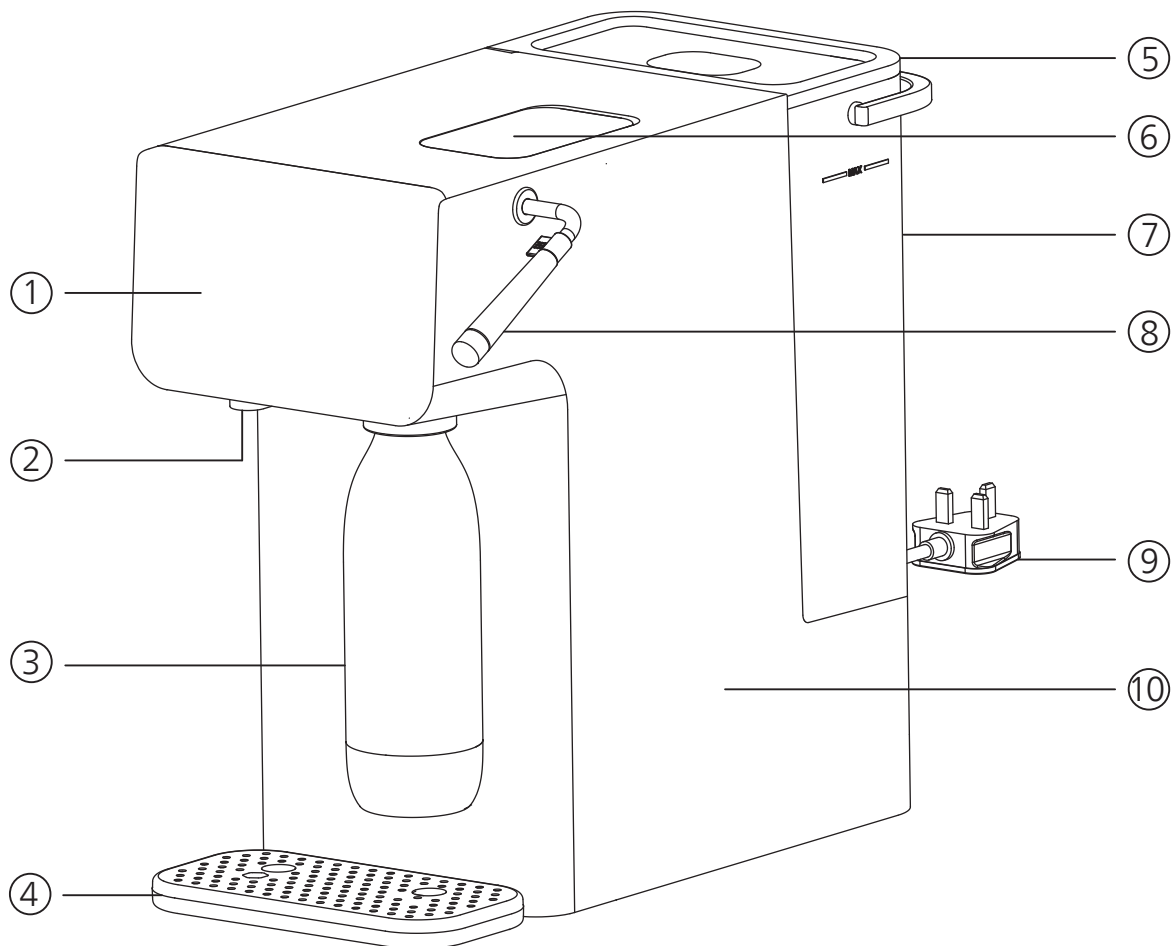

- ① Control panel
- ② Nozzle
- ③ Carbonating bottle
- ④ Drip tray
- ⑤ Water tank cover
- ⑥ CO₂ cylinder compartment
- ⑦ Tap water tank
- ⑧ Carbonating lever
- ⑨ Power cord
- ⑩ Main unit

Control panel



Filter Lifetime Indicator

Constant white light: the filter is in its lifespan.
Flashing red light: the filter is about to reach the end of life.
Constant red light: the filter reaches the end of life.



Cooling Indicator

Lights flashes: the water is being cooled,
Lights up constantly: the cooling is done.



UV Sterilization Indicator

Lights up constantly: UV sterilization is in progress.
Light off: UV sterilization completes.



Water Shortage Indicator

Light flashes: not enough water in the water tank.
Light off: enough water in the water tank.



Carbonation Level Indicator



Cold



Ambient



Warm



Hot

Water Temperature Adjustment

Select the temperature you need by pressing the button

Cold: chilled water

Ambient: press it repeatedly to select between ambient and 40°C

Warm: press it repeatedly to select between 70°C and 80°C

Hot: press it repeatedly to select between 90°C and 100°C



150ml



250ml



300ml



450ml

Water Volume Adjustment

Select the volume you need by pressing the button.



Descal

Descal Indicator/Button

Light flashes: it is about time to descale, you can still dispense 10L water, please perform descale program as early as possible.
Long press 3 seconds to start the descaling process.



Dispense Button

Press to start or stop dispensing.
Long press for 3 seconds to continuously dispense 1L of water at the temperature you selected.



Safety Lock

Safety Lock

Press the unlock when hot water $\geq 40^{\circ}\text{C}$ is chosen before pressing the "  "
Press to lock the appliance.



Reset

Filter Lifetime Reset

Long press the button for 3 seconds to reset the filter lifetime.

Combination button

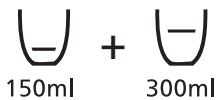

150ml

300ml

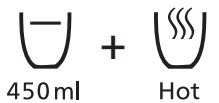

Long press "  "+" "  " for 3 seconds to enable/disable the water light.



450ml

Hot

"450ml"+"HOT"

Long press "  "+" "  " for 3 seconds to enable/disable the the beep sound prompt.

Main technical specifications

Product name	Philips Water Station
Product model	ADD5962
Rated voltage	220-240V~
Rated frequency	50Hz-60Hz
Rated total power	2250W
Heating power	2100W
Cooling power	120W
Applicable water source	Municipal tap water
Applicable water temperature	5-30°C
Applicable environmental temperature	5-38°C
Tap water tank capacity	3.8L

3. First time use

Prepare for use

- Remove all packaging.
- Always keep the water dispenser away from any source of heat or direct sunlight.
- Remove the tank cover, the funnel, and the water tank. Wash with mild detergent and dry thoroughly.
- Connect the appliance with power.
- Please keep minimum 20cm from the wall on both sides. This will help to ensure the cooling performance.

WARNING: DO NOT DISASSEMBLE THIS APPLIANCE YOURSELF. ELECTRIC ELEMENTS WILL BE EXPOSED AND THERE IS A RISK OF ELECTRIC SHOCK.

Prime the filter

- Soak the filter cartridge in clean water for 15 minutes. Shake the filter cartridge slightly to wash the carbon powder off. (A-1)

Note:

It is normal to have carbon powders on the filter cartridge surface. They are harmless, and they will not appear during subsequent use.

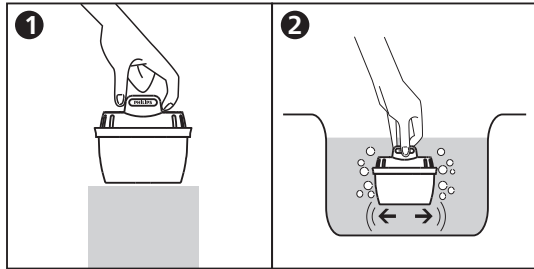

A-1

Fill the tap water tank

- Fill the water tank with ambient tap water.

Note:

DO NOT overfill the tap water tank.

Clean and turn on the cooling tank

- Fill the cooling tank by pressing "Cold", "450ml", and "Water". Repeat this 3 times until the water comes out from the nozzle. (B-1)
- Remove the tap water tank from the appliance.
- Unplug the power supply.
- Locate the cooling tank drain outlet at the bottom of the appliance. Place a container of 1L under it.
- Remove two silicone plugs from the drain outlet. Wait until there is no water coming out, and re-insert the silicone plug tightly. (B-2)
- Put the tap water tank back into the appliance.
- Fill the cooling tank again by pressing "Cold", "450ml", and "Water". Repeat this 3 times until the water comes out from the nozzle.

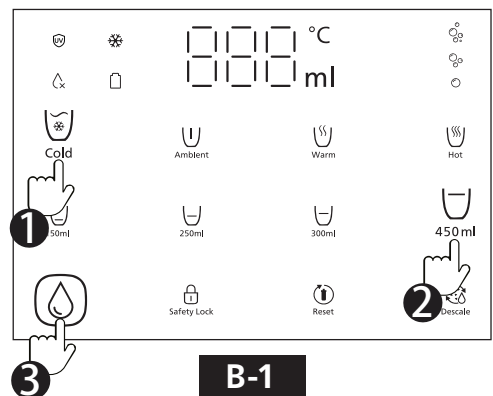

B-1

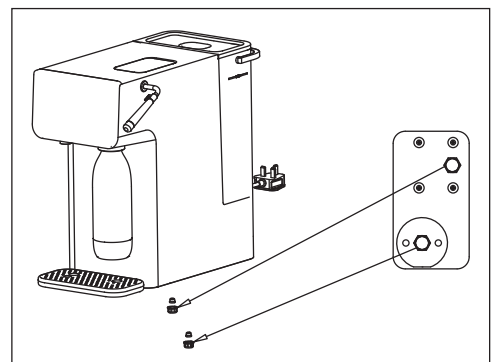

B-2

- Long press "❄️ Cold" for 5 seconds to activate the cooling function. "❄️" will flash, which means cooling is in progress. Once it lights up constantly, the cooling has completed and you can enjoy the chilled water.

Note:

- When extracting chilled water for the first time, there may be water splash because of the air in the pipe. The water flow will return to normal after a few seconds, this is normal.

Install the CO₂ cylinder

Note: the CO₂ cylinder is not included. It needs to be purchased separately.

- Remove the carbonating bottle from the appliance before installing or replacing the CO₂ cylinder.
- Slide up the metal plate. (C-1)
- Pick up the cylinder handle. (C-2)
- Remove seal and cap from the CO₂ cylinder. Carefully insert the cylinder, and screw it tight. (C-3)
- Put the CO₂ cylinder back in the appliance. Push the cylinder handle down. Put the metal plate back.

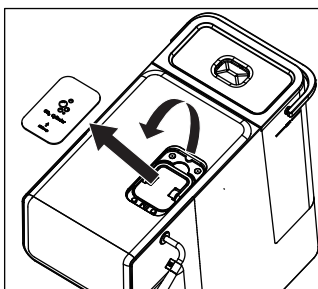

C-1

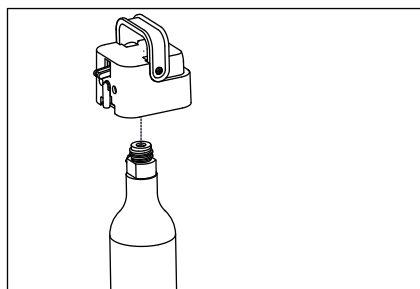

C-2

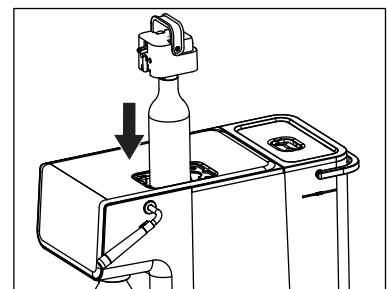

C-3

Clean the carbonating bottle

- Lift the bottle and twist it to detach it from the appliance. (D-1)
- Clean the carbonating bottle with mild detergent and rinse it with cold tap water.

Notes:

- DO NOT wash the carbonating bottle in dishwashers.
- DO NOT wash it with hot water exceeding 40°C.

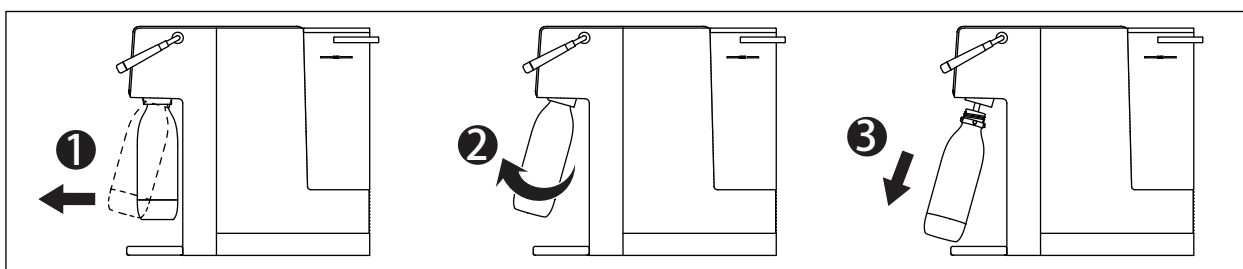

D-1

4. Daily use

Note:

- When dispensing 100°C hot water for the first time, boiled water will flow out from the nozzle, and the boiling point calibration will be automatically completed. This procedure will last for approximately 60 seconds. Please ensure that a container with a volume of at least 500ml is placed under the nozzle during this procedure.
- There might be steam ejection during the boiling point calibration, please be aware of burn hazards.

How to dispense water

1. Press the "🔒" to wake up the appliance when the appliance is in sleep mode.
 - The appliance will automatically go to sleep mode if there is no operation within 1 minute.
 - In sleep mode, only the "🔒" lights up on the panel.

2. Place a mug or glass on the left side of the water drip tray.

Note: place the container according to the mark on the drip tray based on the temperature you select. (E-1)

3. Select the desired temperature and volume

- Press "❄️" to choose chilled water;
- Press "🍵" repeatedly to choose between ambient and 40°C;
- Press "🔥" repeatedly to choose between 70°C and 80°C;
- Press "🔥" repeatedly to choose between 90°C and 100°C;
- There are four water volume presets for selection: 150ml, 250ml, 300ml, and 450ml.

Note: Hot water temperature settings are measured at the heating element, not the dispensed temperature. This appliance is not calibrated for commercial or scientific use. Temperatures may vary.

4. Press "🔒" to unlock the appliance (not applicable for chilled water and ambient water).
5. Press "💧" to start dispensing.
 - Press it again or touch any other buttons to stop.
 - Once the cycle has been stopped, it cannot be resumed. A new cycle must be started.

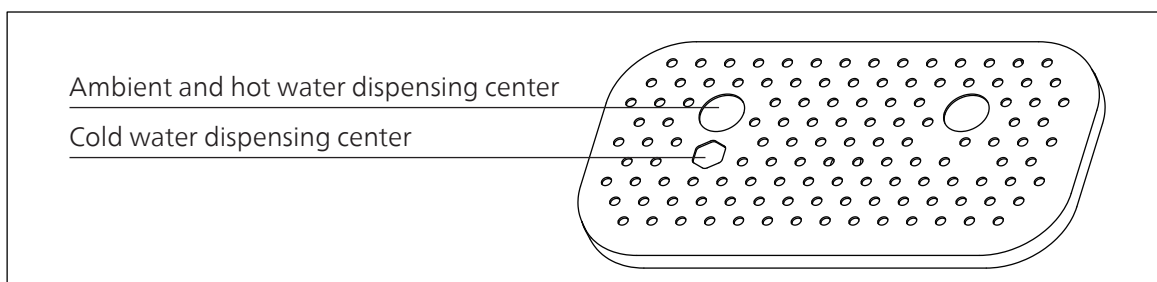

E-1

Note:

- Press and hold the "450ml" and "☺
Hot" buttons for 3 seconds to disable/enable the beeping sound.
- To avoid being scalded, keep away from the nozzle when extracting hot water.
- Do not fill the carbonating bottle with hot water.

Carbonation safety notes:

- DO NOT carbonate with any carbonating bottle that is not PHILIPS-branded.
- DO NOT carbonate with PHILIPS carbonating bottle not specifically designed to work with this appliance.
- DO NOT carbonate with glass bottles. Misuse, such as the above cases, may result in serious personal injury.
- DO NOT carbonate any other liquids other than plain water. Sugary liquids can block the valves, resulting in malfunction or even safety risks.
- DO NOT add fruit slices, ice, or flavor to the carbonating bottle. Add the flavors only AFTER carbonation.
- DO NOT carbonate an empty carbonating bottle.
- Never carbonate for over 3 seconds each time. When hearing a buzzing sound, it means the pressure gets too high and you need to release the lever immediately.
- Always keep the water dispenser away from any source of heat or direct sunlight. Use it at room temperature.
- The water dispenser is not recommended to be used by children under 12 years old without adult supervision.
- DO NOT remove the CO₂ cylinder when carbonating, which may cause damage to appliance or personal injury.
- DO NOT put the carbonating bottle in the freezer.
- DO NOT wash the plastic bottle in dishwashers. DO NOT wash it with hot water exceeding 40°C.
- Replace it within 2 years from the date of purchase. Replace the carbonating bottle within 2 years from the date of purchase.
- DO NOT use a bottle that has been deformed, discolored, or scratched. Replace expired, damaged, or deformed carbonating bottles with new ones.
- Please pour out the water in the drip tray before carbonating. Always put the drip tray back into the appliance before carbonating.

How to carbonate

1. Fill the carbonating bottle with chilled water between the Max and Min lines by selecting "❄️ Cold" and 450ml. (F-1) There could be a deviation of the dispensing volume. Please make sure the water level is always between the Max and the Min lines.

- We recommend carbonating with chilled water for the best result.

2. Install the carbonating bottle. (F-2)

- Attach the carbonating bottle to the carbonating bottle socket.
- Quick twist it, and push it to the back to get it in the upright position.

3. Carbonate the water

- Press the lever downwards firmly. The bubble indicators will light up.
- The longer you press down the lever, the stronger the sparkling water gets. Never continuously carbonate for over 3 seconds each time.

4. Ventilate the bottle. (F-3)

When hearing a buzzing sound, you need to release the lever immediately. Lift the bottle and twist it clockwise to detach the bottle. The remaining pressure in the carbonating bottle will be released with a puff sound. The sparkling water is ready to enjoy.

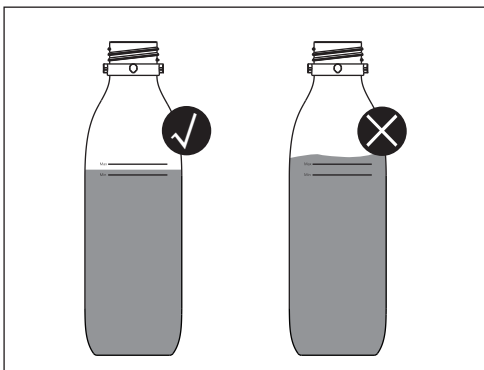

F-1

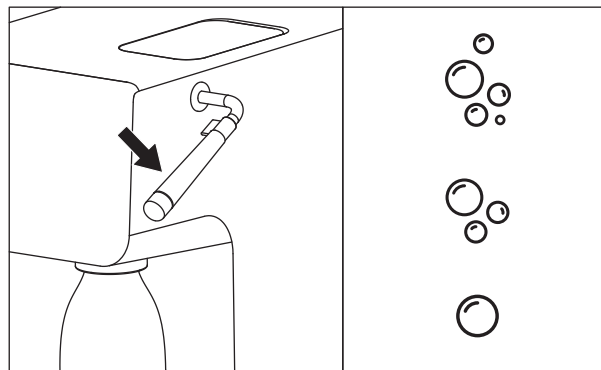

F-2

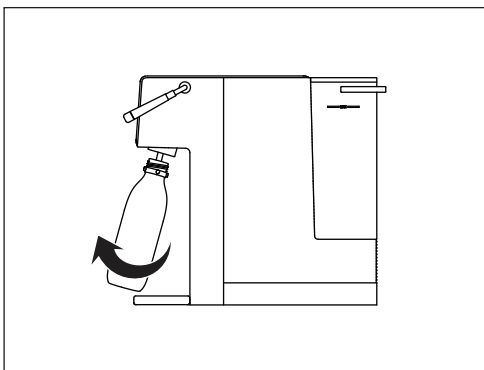

F-3

How to descale

Descaling notes:

- For safe and efficient operation of your appliance it is important to descale regularly.
- Untreated scale deposits prevent the element from conducting heat efficiently and may affect its performance.
- Ensure the water tank is empty and the filter is removed before starting descale process.

Descal Procedure

1. When the "☹️" flashes, it reminds you it's about time to descale. You can continue to dispense about 10L of hot water, please perform descale program as early as possible. (G-1)
2. Empty the tap water tank, remove the filter and the funnel. (G-2)
3. Fill the tap water tank with 3 liters of 5% citric acid solution (1g citric acid per 20 ml tap water).
4. Place a jug under the dispense nozzle. Long press the "☹️" for 3 seconds. The "☹️" will flash, and the appliance will run a descale process.
 - The descaling process lasts for about 30 minutes.
 - Caution: The dispense solution is hot. Do not touch it.
5. When the tap water tank is empty, the water shortage indicator will flash, and the dispense stops. The descaling process pauses.
6. Refill with 3 liters of tap water and long press the "☹️" for 3 seconds again.
7. Once the water shortage indicator flashes and the dispense stops again, the descale procedure has completed.
 - The "☹️" will turn off once complete.
8. Re-insert the filter and funnel. The water dispenser can be used normally.

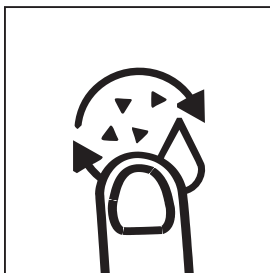

G-1

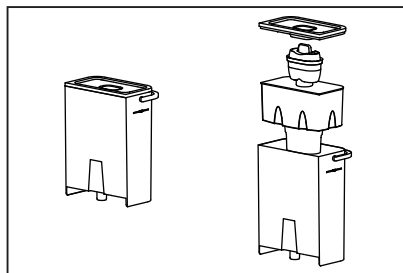

G-2

Note:

- During descaling, press the "🔄" to pause, and press the "🔄" to resume.
- The descaling process cannot be stopped till it is finished. Even if you unplug the power cord, the descale procedure still exists when reconnect the power. Press the "🔄" to resume.
- When it is time to descale, you can not dispense hot water.
- To avoid being scalded, keep away from the nozzle when descaling.

How to replace the filter cartridge

To ensure the best performance, please change the filter cartridge according to the "📅", or the suggested replacement cycle.

Constant white light: the filter is in its lifespan.

Flashing red light: the filter is about to reach the end of life.

Constant red light: the filter reaches the end of life.

1. Please clean and install the filter cartridge as per the first-time cleaning instruction above.
2. Reset the filter lifetime by long pressing the "🔔" button for 3 seconds.
 - The "📅" changes to white again, which means you have reset the lifetime successfully.
 - If you want to cancel the reset, long press "150ml"+"250ml" to cancel the reset within 2 hours.

Holiday maintenance

Should the appliance not be used for an extended period (for example a holiday), we recommend the operation below.

1. Unplug the appliance.
2. Empty the tap water tank. The filter should be removed and placed in a sealed plastic bag and stored in the fridge.
3. Empty cooling tank inside the water dispenser. Locate the cooling tank drain outlet at the bottom of the appliance. Place a container of 1L under it. Remove the silicone plug from the drain outlet. Wait until there is no water coming out, and re-insert the silicone plug tightly.
4. Before using it again, please clean the water dispenser and install the filter cartridge as per the first-time cleaning instruction above.

- Water is a foodstuff. We recommend using the filtered water within 1 day. If the appliance is not used for more than 72 hours, dispensing 450ml ambient water and 3X450ml cold water.
- The filter should be placed in a sealed plastic bag and stored in the fridge. This will help to maintain the filter when it will not be used for an extended period of time. Before using the filter after storage, follow the preparation and installation instructions before using it again.
- For hygiene and safety reasons you should always clean the tap water tank, the funnel, and the tank cover regularly.

5. Trouble shooting

Trouble	Possible causes	Solutions
The display panel does not light up, or does not respond.	The appliance is not connected with power.	Plug in the power plug, and turn on the power switch. If it does not work, please contact consumer care.
	The appliance is in sleep mode.	Touch any button to wake up the appliance.
	There is condensation on the display after extracting hot water.	Wipe the display panel with a dry cloth.
The appliance does not dispense hot water.	The appliance is not connected with power.	Plug in the power plug, and turn on the power switch. If it does not work, please contact consumer care.
	There is no water in the water tank.	Fill up the water tank.
	The dispense button is locked.	Press the safety lock button to unlock.
The appliance does not dispense cold water.	The appliance is not connected with power.	Plug in the power plug, and turn on the power switch. If it does not work, please contact consumer care.
	The cooling tank is not filled yet.	During the first use, the appliance takes time to fill the cold water tank.
	The cooling system is turned off.	Long press the cold button for 5 seconds to turn it on.
There is water leakage.	Sealing parts malfunction.	Please contact consumer care.

Water shortage indicator flashes.	There is no water in the water tank.	Fill up the water tank.
Error code EP	Cooling water tank NTC abnormality. You will hear 3 beeps. Chilled water cannot be extracted.	Please contact consumer care.
Error code E01	Input water NTC abnormality. You will hear 3 beeps. Water cannot be extracted.	Please contact consumer care.
Error code E02	Hot water NTC abnormality. You will hear 3 beeps. Hot water cannot be extracted.	Please contact consumer care.
Error code E04	Hot water system abnormality. You will hear 3 beeps. Hot water cannot be extracted.	Please contact consumer care.
Error code EU	Communication abnormality. You will hear 3 beeps. Hot water cannot be extracted.	Please contact consumer care.

6. Guarantee and service

If you need information or if you have any problems, please visit the Philips website at www.philips.com or contact the consumer care center in your country. If there is no consumer care center in your country, go to the local dealer.

7. Packing list

Water dispenser	x1
Carbonating bottle	x1
Filter cartridge	x1
Drip tray	x1
User manual	x1
Power cord	x1
Quick start guide	x1
Warranty leaflet	x1
Carbonating bottle cap	x1



This symbol on the products and accompanying documents means that used electrical and electronic products should not be mixed with general household waste. For proper disposal or treatment, recovery and recycling, please take these products to designated collection points  where they will be accepted on a free of charge basis. In some countries you may be able to return your products to your local retailer upon the purchase of a new product.

Disposing of this product correctly will help you save valuable resources and prevent any possible effects on human health and the environment, which could otherwise arise from inappropriate waste handling.

Please contact your local authority for further details of your nearest collection point for WEEE.

Penalties may be applicable for the incorrect disposal of this product in accordance with national legislation.



Register your product and learn more in the website link below:

www.philips.com/water

Specifications are subject to change without notice

© 2023 AquaShield

All rights reserved.

Philips and the Philips Shield Emblem are registered trademarks of Koninklijke Philips N.V. and are used under license.

This product has been manufactured by and is sold under the responsibility of Hong Kong AquaShield Health

Technology Company Limited and Hong Kong AquaShield Health Technology Company Limited is the warrantor in relation to this product.

Rev B SEP 23



OBSAH

1 Důležité 23

2 Součásti a funkce 26

3 První použití 29

4 Každodenní použití 32

5 Řešení problémů 37

6 Záruka a servis 39

7 Seznam položek 39

1. Důležité

Při používání elektrických spotřebičů je zapotřebí dbát nezbytných opatření, která zahrnují následující:

- Napájecí kabel udržujte mimo dosah dětí.
- Spotřebič nesmějí používat osoby (včetně dětí) se sníženými fyzickými, smyslovými nebo duševními schopnostmi nebo s nedostatkem zkušeností a znalostí, pokud nebyly pod dohledem nebo nebyly poučeny.
- Děti jsou pod dohledem, aby si s přístrojem nehrály.
- Instalujte přístroj v souladu s instalačními pokyny v tomto návodu k použití.
- Používejte na rovném tepelně odolném povrchu.
- Používejte v dobře větraném prostoru. Tento spotřebič produkuje horkou páru.
- Zkontrolujte, zda napětí na typovém štítku spotřebiče odpovídá napětí v elektrické síti.
- Spotřebič nikdy nestavte na zdroje tepla nebo do jejich blízkosti nebo na velmi vlhká místa.
- Zajistěte, aby napájecí kabel nepřišel do styku s horkými povrchy.
- Nikdy nevkládejte tělo přístroje, zástrčku ani napájecí kabel do vody nebo jiných kapalin. Pokaždé očistěte pomocí vlhkého hadříku.
- Před použitím nebo nastavováním spínačů se vždy ujistěte, že máte dokonale suché ruce; a stejně tak před dotekem zástrčky nebo napájecího kabelu.
- Nezakrývejte větrání po stranách spotřebiče.
- Tento výrobek je určen pouze pro filtraci vody z vodovodu. Do výrobku nedávejte vodu neznámé kvality nebo vodu, která je mikrobiologicky nevhodná. Používejte pouze vodu studenou nebo o pokojové teplotě. Nepoužívejte k přípravě dětské výživy.
- Přefiltrovanou vodu spotřebujte do 24 hodin.
- Chcete-li spotřebič odpojit, uchopte zástrčku a vytáhněte ji přímo ze zásuvky. Nikdy netahejte za napájecí kabel, abyste spotřebič odpojili ze zásuvky.
- Přístroj nepoužívejte v případě závady nebo v případě poškození napájecího kabelu nebo zástrčky.
- Jakékoli změny provedené na tomto výrobku, které nebyly výslovně schváleny výrobcem, mohou vést k tomu, že záruka uživatele pozbude platnosti.
- Obaly nesmí být nikdy ponechány v dosahu dětí, protože jsou potenciálně nebezpečné.
- Tento spotřebič je navržen pro filtrování, chlazení a ohřev vody. Nepoužívejte tento spotřebič ke chlazení jiných tekutin, protože by to vedlo k poškození spotřebiče a zrušení záruky.
- Přístroj neuchovávejte ani nepoužívejte venku.

- Pokud je spotřebič používán nesprávně, vytáhněte zástrčku ze zásuvky a kontaktujte zákaznický servis.
- Spotřebič je určen pro použití s filtrem Philips Micro X-Clean Softening+. Výkon není zaručen, pokud jsou použity jiné filtry.
- Nenechávejte spotřebič během provozu bez dozoru.
- Nečistěte rozpouštědly nebo agresivními chemikáliemi.
- Nepohybujte spotřebičem, pokud je v provozu.
- Nepoužívejte spotřebič, pokud je poškozený kabel nebo zástrčka, nebo pokud spotřebič nefunguje správně či je jakýmkoli způsobem poškozený. V případě, že je poškozen kabel, musí ho vyměnit kvalifikovaná osoba, aby se předešlo riziku.
- Neplňte spotřebič horkou vodou. Použitelná teplota vody na vstupu je 5–30°C.
- Nevyjímejte filtr, když je zařízení v provozu.
- Nepoužívejte spotřebič bez správně umístěného filtru nebo pokud je filtr poškozený nebo rozbitý.
- Při prvním použití spotřebiče nebo poté, co byla voda úplně vypuštěna ze všech zásobníků, zajistěte, aby byly dodrženy pokyny pro první použití.
- Spotřebič je navržený pro použití v domácnostech a malých kancelářích. Neměl by být používán pro komerční účely.
- V tomto spotřebiči neskladujte výbušné látky, například aerosolové nádoby s hořlavým hnacím plynem.
- Během prvního použití bude zapotřebí několika minut k naplnění zásobníku studené vody, takže pokud budete chtít dávkovat studenou vodu, nebude ještě žádná vycházet.
- Po zapojení prosím stiskněte tlačítko zapnutí/vypnutí, abyste zapnuli spotřebič a ovládací panel.
- Tento spotřebič je určen k použití v domácnosti a pro podobné účely, jako jsou:
 - kuchyňské prostory pro zaměstnance v obchodech, kancelářích a jiných pracovištích;
 - použití klienty v hotelech, motelech a jiných prostředích obytného typu;
 - prostředí typu penzion;
 - zemědělské usedlosti.
- Na spotřebičích běžně čistěných po použití, které nejsou určeny k ponoření do vody pro čištění, je uvedeno, že spotřebič nesmí být ponořen.
- Při používání nesmí být spotřebič umístěn ve skříni.
- Čištění a užitelskou údržbu nemají provádět děti bez dozoru.
- Osoby se sníženými fyzickými, sensorickými nebo mentálními schopnostmi nebo s nedostatkem zkušeností a znalostí mohou tento přístroj používat pod dohledem nebo pokud byli poučeni o bezpečném používání přístroje a porozuměli nebezpečím souvisejícím s jeho používáním. Děti si se spotřebičem nesmí hrát.

- Povrch topného článku po použití obsahuje zbytkové teplo.
- Výstup spotřebiče a další části mohou být po cyklu horké.
- Pokud dávkujete vodu $\geq 40^{\circ}\text{C}$, dávejte pozor na horkou páru.
- Přístrojem nemanipulujte, pokud není přerušen přívod elektrického proudu.
- Nedodržení těchto pokynů může způsobit opaření uživatele nebo poškození výrobku.
- **VAROVÁNÍ:** Za zadní stranu spotřebiče neumísťujte vícenásobné přenosné zásuvky nebo přenosné zdroje napájení.

2. Součásti a funkce

Toto je dávkovač vody. Díky technologii okamžitého ohřevu nabízí horkou vodu o různé teplotě během několika vteřin. Vodu lze zchladit podle požadavků až na 6°C. Díky filtru Philips Micro X-Clean Softening+ si můžete doma vždy vychutnávat svěží a čistou vodu.

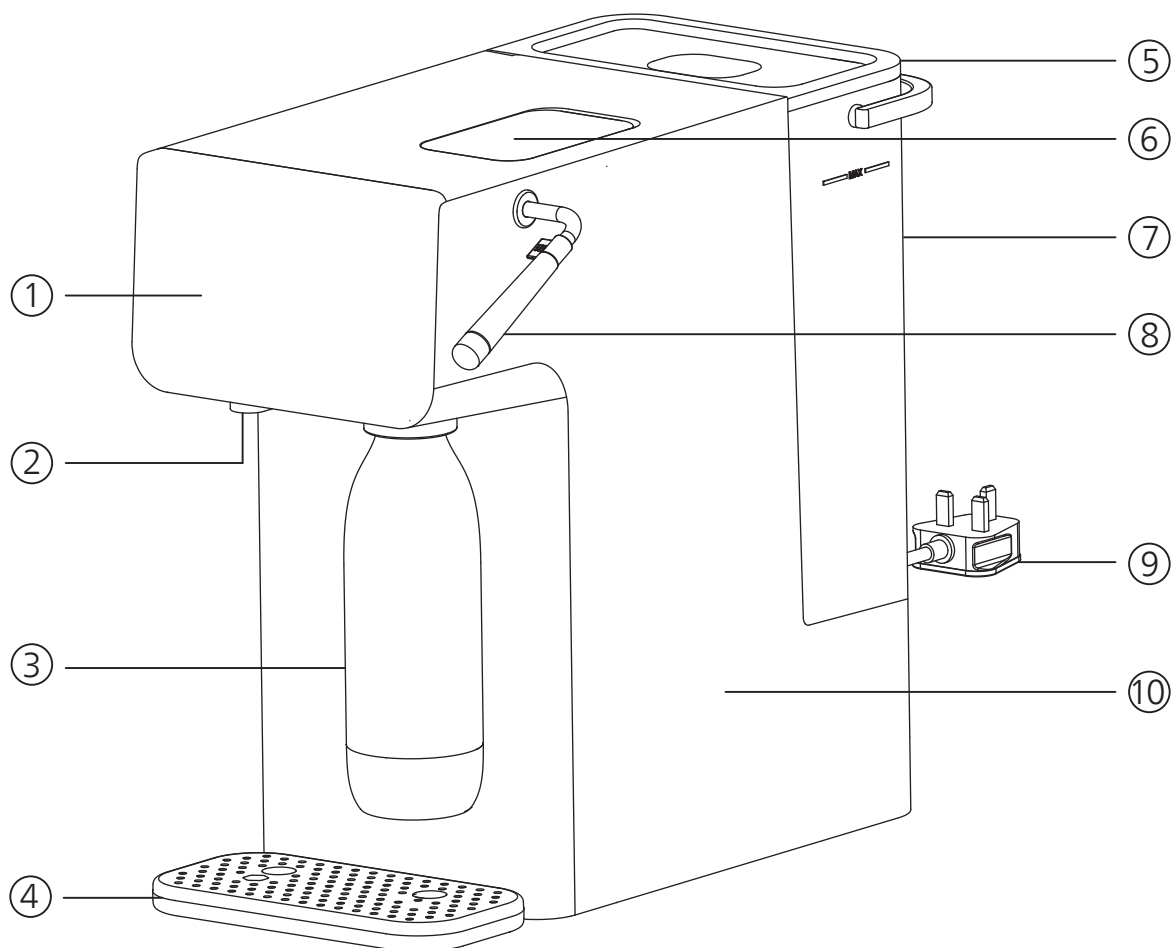

- | | | | | |
|---|-------------------------------|------------------------------------|---------------------|-----------------------|
| ① Ovládací panel | ② Tryska | ③ Láhev na sycení oxidem uhličitým | ④ Odkapávací nádoba | ⑤ Kryt zásobníku vody |
| ⑥ Příhrádka na tlakovou láhev CO ₂ | ⑦ Zásobník na vodu z vodovodu | ⑧ Páka na sycení oxidem uhličitým | ⑨ Napájecí kabel | ⑩ Hlavní jednotka |

Ovládací panel



Indikátor životnosti filtru

Stálé bílé světlo: Filtr je v době své životnosti.
Červené světlo bliká: Filtr se blíží ke konci životnosti.
Stálé červené světlo: Filtr je na konci životnosti.



Indikátor chlazení

Světlo bliká: Voda se ochlazuje.
Světlo svítí nepřetržitě: Chlazení je dokončeno.



Indikátor UV sterilizace

Světlo svítí nepřetržitě: Probíhá UV sterilizace.
Světlo nesvítí: Sterilizace UV zářením je dokončena.



Indikátor nedostatku vody

Světlo bliká: V zásobníku na vodu není dostatek vody.
Světlo nesvítí: V zásobníku na vodu je dostatek vody.



Pákový indikátor sycení oxidem uhličitým



Cold



Ambient

Úprava teploty vody

Zvolte požadovanou teplotu stisknutím tlačítka

Cold: chlazená voda



Warm



Hot

Ambient: Opakovaným stisknutím zvolte mezi okolním prostředím a 40°C

Warm: Opakovaným stisknutím zvolte mezi 70°C a 80°C

Hot: Opakovaným stisknutím zvolte mezi 90°C a 100°C



150ml



250ml

Nastavení objemu vody

Stisknutím tlačítka vyberte požadovaný objem.



300ml



450ml



Descale

Indikátor/tlačítko odvápnění

Světlo bliká: Je nejvyšší čas na odvápnění, stále můžete dávkovat 10 l vody.

Proveďte program odvápnění co nejdříve.

Dlouhým stisknutím po dobu 3 vteřin zahájíte proces odvápnění.



Tlačítko dávkování

Stisknutím spustíte nebo zastavíte dávkování.

Dlouhým nepřetržitým stiskem po dobu 3 sekund dávkujete 1 litr vody o zvolené teplotě.



Safety Lock

Bezpečnostní zámek

Stiskněte tlačítko odblokování, když je zvolena horká voda $\geq 40^{\circ}\text{C}$, před stisknutím tlačítka " ".

Stisknutím spotřebič uzamknete.



Reset

Resetování životnosti filtru

Přidržte tlačítko po dobu 3 sekund pro resetování životnosti filtru.

Tlačítko kombinace

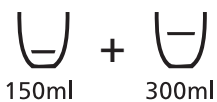

Dlouhým stisknutím "  "+"  " na 3 sekundy zapnete/vypnete světlo vody.

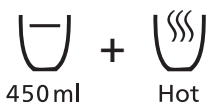

"450ml"+"HOT"

Dlouhým stisknutím "  "+"  " na 3 sekundy zapnete/vypnete zvukový signál.

Hlavní technické specifikace

Název výrobku	Philips Water Station
Model výrobku	ADD5962
Jmenovité napětí	220-240V~
Jmenovitá frekvence	50Hz-60Hz
Jmenovitý celkový výkon	2250W
Topný výkon	2100W
Chladicí výkon	120W
Použitelný zdroj vody	Voda z městského vodovodu
Použitelná teplota vody	5-30°C
Použitelná teplota prostředí	5-38°C
Objem zásobníku na vodu z vodovodu	3.8L

3. První použití

Příprava na použití

- Odstraňte veškeré obaly.
- Dávkovač vody vždy uchovávejte mimo dosah zdrojů tepla nebo přímého slunečního záření.
- Sejměte kryt zásobníku, nálevku a zásobník na vodu. Omyjte jemným pracím prostředkem a důkladně osušte.
- Připojte spotřebič k napájení.
- Na obou stranách dodržujte vzdálenost min. 20 cm od stěny. To pomůže zajistit chladicí výkon.

VAROVÁNÍ: NEROZEBÍREJTE SAMI TENTO SPOTŘEBIČ. ELEKTRICKÉ ČÁSTI BUDOU OBNAŽENÉ A JE ZDE RIZIKO ÚRAZU ELEKTRICKÝM PROUDEM.

Předem naplňte filtr

- Namočte filtrační kazetu na 15 minut do čisté vody. Lehce patronou zatřeste, abyste smyli uhlíkové částičky. (A-1)

Upozornění:

Je normální, že se na povrchu filtrační kazety vyskytuje uhlíkový prášek. Je neškodný a při dalším používání se neobjeví.

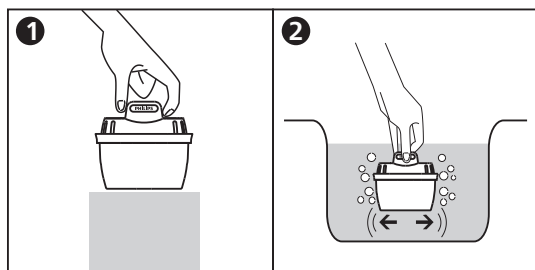

A-1

Naplňte zásobník na vodu z vodovodu

- Naplňte zásobník vodou z vodovodu v pokojové teplotě.

Upozornění:

NEPŘEPLŇUJTE zásobník na vodu z vodovodu.

Vyčistěte a zapněte chladicí zásobník

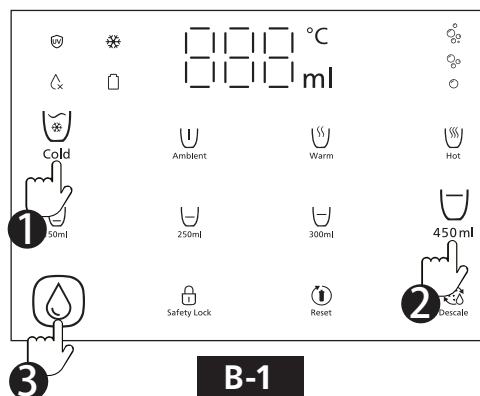

- Naplňte chladicí zásobník stisknutím tlačítek "Cold", "450ml", a "Water". Tento postup opakujte třikrát, dokud z trysky nebude vytékat voda. (B-1)
- Vyjměte zásobník na vodu ze spotřebiče.
- Odpojte zdroj napájení.
- Vypouštěcí otvor chladicího zásobníku naleznete ve spodní části spotřebiče. Umístěte pod něj nádobu o objemu 1 l.
- Z vypouštěcího otvoru odstraňte dvě silikonové zátky. Počkejte, až přestane vytékat voda, a silikonovou zátku znovu pevně zasuňte. (B-2)
- Vložte zásobník na vodu zpět do spotřebiče.
- Znovu naplňte chladicí zásobník stisknutím tlačítek "Cold", "450ml", a "Water". Tento postup opakujte třikrát, dokud z trysky nebude vytékat voda.

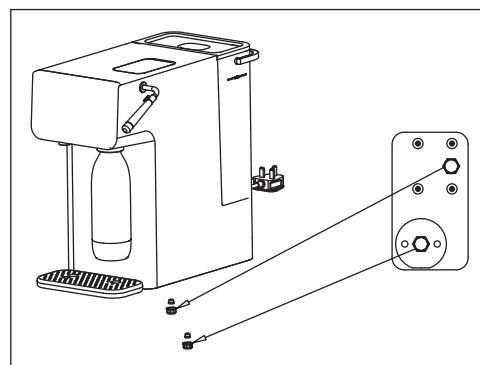

B-1



B-2

- Dlouhým stisknutím "  " na 5 sekund aktivujete funkci chlazení. "  " bude blikat, což znamená, že probíhá chlazení. Jakmile se trvale rozsvítí, chlazení je dokončeno a vy si můžete vychutnat vychlazenou vodu.

Upozornění:

- Při prvním odběru chlazené vody může dojít k rozstříku vody kvůli vzduchu v potrubí. Průtok vody se po několika sekundách vrátí do normálu, což je normální.

Instalace láhve CO₂

Upozornění: Láhev CO₂ není součástí dodávky. Je třeba ji zakoupit samostatně.

- Před instalací nebo výměnou láhve CO₂ vyjměte ze spotřebiče láhev na sycení oxidem uhličitým.
- Posuňte kovovou desku nahoru. (C-1)
- Zvedněte rukojeť láhve. (C-2)
- Odstraňte těsnění a víčko z láhve CO₂. Opatrně láhev vložte a pevně ji zašroubujte. (C-3)
- Vložte láhev CO₂ zpět do spotřebiče. Zatlačte rukojeť válce dolů. Vraťte kovovou desku zpět.

Vyčistěte láhev na sycení oxidem uhličitým

- Zvedněte láhev a otočením ji odpojte od spotřebiče. (D-1)

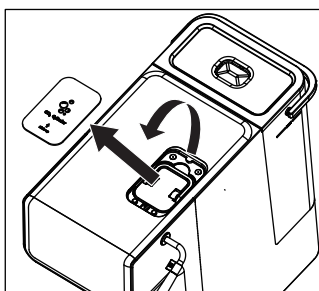

C-1

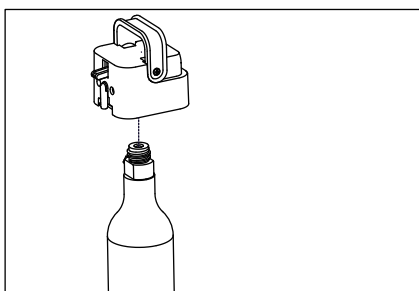

C-2

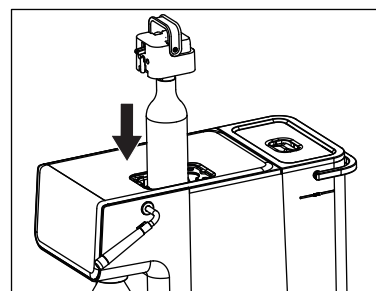

C-3

- Vyčistěte láhev na sycení oxidem uhličitým jemným čisticím prostředkem a opláchněte ji studenou vodou z vodovodu.

Upozornění:

- Láhev na sycení oxidem uhličitým NEUMÝVEJTE v myčkách nádobí.
- NEUMÝVEJTE ji horkou vodou o teplotě vyšší než 40 °C.

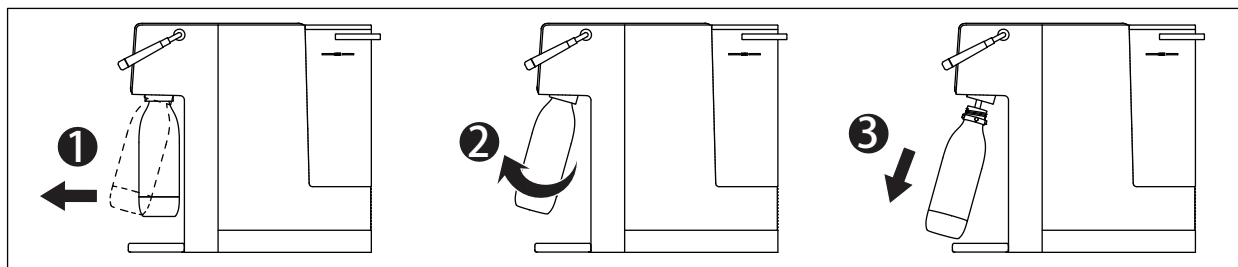

D-1

4. Každodenní použití

Upozornění:

- Při prvním dávkování horké vody o teplotě 100 °C začne z trysky vytékat převařená voda a kalibrace bodu varu se automaticky dokončí. Tento postup trvá přibližně 60 sekund. Ujistěte se, že je při tomto postupu pod tryskou umístěna nádoba o objemu nejméně 500 ml.
- Během kalibrace bodu varu může dojít k úniku páry. Vezměte na vědomí nebezpečí popálení.

Jak dávkovat vodu





1. Stisknutím tlačítka "  " probudíte spotřebič, když je v režimu spánku.

- Příklad automaticky přejde do režimu spánku, pokud není používán po dobu jedné minuty.
- V režimu spánku se na panelu rozsvítí pouze "  ".

2. Na levou stranu odkapávací nádoby postavte hrnek nebo sklenici.

Upozornění: nádobu umístěte podle značky na odkapávací nádobě v závislosti na zvolené teplotě. (E-1)

3. Vyberte požadovanou teplotu a objem

- Stisknutím tlačítka "  " zvolte chlazenou vodu;
- Opakovaným stisknutím tlačítka "  " zvolte mezi pokojovou teplotou a teplotou 40 °C;
- Opakovaným stisknutím tlačítka "  " zvolte mezi 70 °C a 80 °C;
- Opakovaným stisknutím tlačítka "  " zvolte mezi 90 °C a 100 °C;
- Na výběr jsou čtyři předvolby objemu vody: 150 ml, 250 ml, 300 ml a 450 ml.

Upozornění: Nastavení teploty horké vody se měří na topném tělese, nikoli v bodě dávkování.

Tento přístroj není kalibrován pro komerční nebo vědecké použití. Teploty se mohou lišit.

4. Stisknutím tlačítka "  " odblokujte spotřebič (neplatí pro chlazenou vodu a vodu v pokojové teplotě).

5. Stisknutím tlačítka "  " spustíte dávkování.

- Stiskněte jej znovu nebo se dotkněte jakéhokoli jiného tlačítka, abyste výdej zastavili.
- Jakmile je cyklus zastaven, nelze jej obnovit. Je potřeba zahájit nový cyklus.

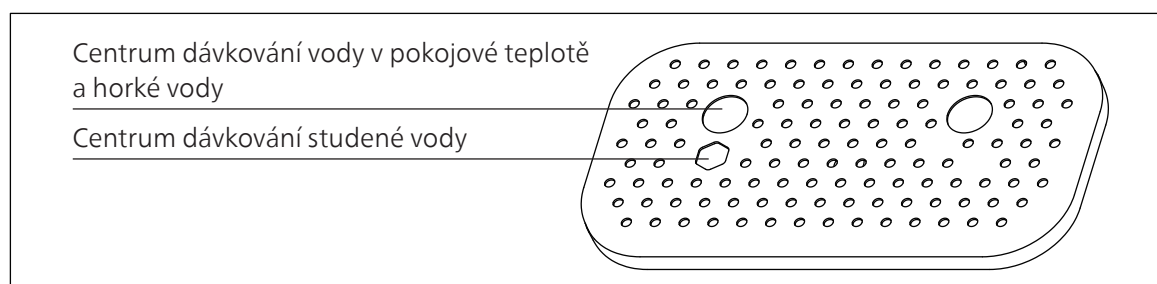

E-1

Upozornění:

- Stisknutím a podržením tlačítek "450ml" a "  " na 3 sekundy vypnete/zapnete pípání.
- Abyste se neopařili, nepřibližujte se při nalévání horké vody k trysce.
- Láhev na sycení oxidem uhličitým neplňte horkou vodou.

Bezpečnostní pokyny pro sycení oxidem uhličitým:

- NESYŤTE oxidem uhličitým žádnou láhvi na sycení oxidem uhličitým, která není značky PHILIPS.
- NESYŤTE oxidem uhličitým láhvi na sycení oxidem uhličitým PHILIPS, která není speciálně navržena pro práci s tímto spotřebičem.
- NESYŤTE oxidem uhličitým skleněnými láhvemi. Nesprávné použití, jako například ve výše uvedených případech, může vést k vážnému zranění osob.
- NESYŤTE oxidem uhličitým žádné jiné tekutiny než obyčejnou vodu. Sladké tekutiny mohou ventily zablokovat, což může vést k poruše nebo dokonce k ohrožení bezpečnosti.
- Do láhve na sycení oxidem uhličitým NEPŘIDÁVEJTE plátky ovoce, led ani příchutě. Příchutě přidávejte až PO nasycení oxidem uhličitým.
- Prázdnou láhev na sycení oxidem uhličitým NESYŤTE oxidem uhličitým.
- Nikdy nesyťte oxidem uhličitým po dobu delší než 3 sekundy. Když uslyšíte bzučivý zvuk, znamená to, že tlak je příliš vysoký a je třeba okamžitě uvolnit páku.
- Dávkovač vody vždy uchovávejte mimo dosah zdrojů tepla nebo přímého slunečního záření. Používejte ho při pokojové teplotě.
- Dávkovač vody se nedoporučuje používat dětem mladším 12 let bez dozoru dospělé osoby.
- Při sycení oxidem uhličitým NEVYJÍMEJTE láhev CO₂, mohlo by dojít k poškození spotřebiče nebo zranění osob.
- NEDÁVEJTE láhev na sycení oxidem uhličitým do mrazničky.
- Plastovou láhev NEUMÝVEJTE v myčkách nádobí. NEUMÝVEJTE ji horkou vodou o teplotě vyšší než 40 °C.
- Vyměňte ji do 2 let od data zakoupení. Vyměňte láhev na sycení oxidem uhličitým do 2 let od data zakoupení.
- NEPOUŽÍVEJTE láhev, která je zdeformovaná, odbarvená nebo poškrábaná. Vyměňte prošlé, poškozené nebo deformované láhve na sycení oxidem uhličitým za nové.
- Před sycením oxidem uhličitým vylijte vodu z odkapávací nádoby. Před sycením oxidem uhličitým vždy vložte odkapávací nádobu zpět do spotřebiče.

Jak sytit vodu oxidem uhličitým

1. Naplňte láhev na syčení oxidem uhličitým vychlazenou vodou mezi řádky Max a Min výběrem "  " a 450ml. (F-1) Mohlo by dojít k odchylce dávkovaného objemu. Ujistěte se, že je hladina vody vždy mezi řádky Max a Min.

- Pro dosažení nejlepšího výsledku doporučujeme sytit oxidem uhličitým vychlazenou vodou.

2. Nasadte láhev na syčení oxidem uhličitým. (F-2)

- Připojte láhev na syčení oxidem uhličitým ke zdířce na láhev na syčení oxidem uhličitým.
- Rychle ji otočte a zatlačte dozadu, abyste jej dostali do vzpřímené polohy.

3. Nasyťte vodu oxidem uhličitým

- Pevně stiskněte páčku směrem dolů. Rozsvítí se indikátory bublin.
- Čím déle budete páčku držet dole, tím silnější bude perlivá voda. Nikdy nepřetržitě neprovádějte syčení oxidem uhličitým po dobu delší než 3 sekundy.

4. Ventilujte láhev. (F-3)

Když uslyšíte bzučivý zvuk, musíte páčku okamžitě uvolnit. Zvedněte láhev a otočením ve směru hodinových ručiček ji odpojte. Zbývající tlak v láhvi na syčení oxidem uhličitým se uvolní se zvukem fouknutí. Perlivá voda je připravena k vychutnání.

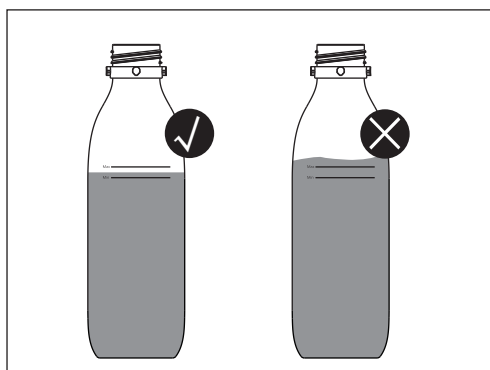

F-1

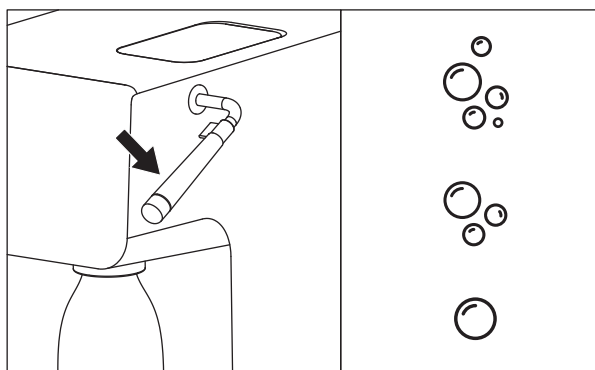

F-2

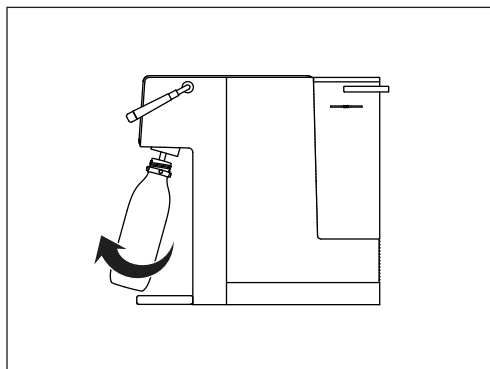

F-3

Jak provést odvápnění

Upozornění k odvápnění:

- Pro bezpečný a efektivní provoz vašeho spotřebiče je důležité pravidelně provádět odvápnění.
- Neodstraněné usazeniny vodního kamene mohou zabránit účinné výměně tepla a ovlivnit výkon.
- Před odvápněním se ujistěte, že zásobník na vodu je prázdná a filtr vyjmutý.

Postup odvápnění

1. Když bliká "☹️" připomíná vám to, že je nejvyšší čas na odvápnění. Můžete pokračovat v dávkování asi 10 l horké vody. Program odvápnění provedte co nejdříve. (G-1)
2. Vyprázdněte zásobník na vodu z vodovodu, vyjměte filtr a nálevku. (G-2)
3. Naplňte zásobník na vodu z vodovodu 3 litry 5% roztoku kyseliny citronové (1 g kyseliny citronové na 20 ml vody z vodovodu).
4. Pod dávkovací trysku umístěte džbán. Dlouze stiskněte "☹️" po dobu 3 vteřin. "☹️" bude blikat a spotřebič zahájí proces odvápnění.
 - Proces odvápnění trvá přibližně 30 minut.
 - Upozornění: Dávkovací roztok je horký. Nedotýkejte se ho.
5. Když je zásobník na vodu z vodovodu prázdná, začne blikat indikátor nedostatku vody a dávkování se zastaví. Proces odvápnění se pozastaví.
6. Doplněte 3 litry vody z vodovodu a znovu dlouze stiskněte tlačítko "☹️" na 3 sekundy.
7. Jakmile bliká indikátor nedostatku vody a dávkování se opět zastaví, je proces odvápnění dokončen.
 - Po dokončení se "☹️" vypne.
8. Znovu vložte filtr a nálevku. Dávkovač vody lze normálně používat.

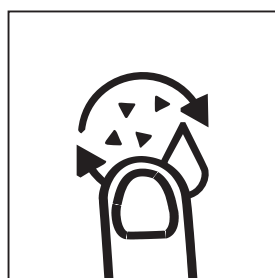

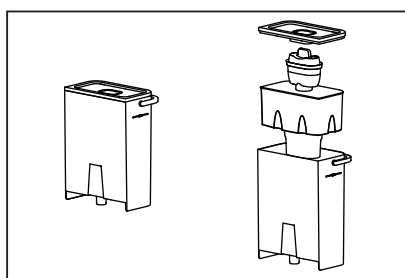

G-1



G-2

Upozornění:

- Během odvápnění stiskněte tlačítko "  " pro pozastavení a stiskněte tlačítko "  " pro pokračování.
- Proces odvápnění nelze zastavit, dokud není dokončen. I když odpojíte napájecí kabel, po opětovném připojení napájení se postup odvápnění nezmění. Stisknutím tlačítka "  " pokračujte.
- Když je čas na odvápnění, nemůžete dávkovat horkou vodu.
- Abyste se neopařili, nepřibližujte se při odvápnění k trysce.



Jak vyměnit filtrační kazetu

Pro zajištění co nejlepšího výkonu přístroje vyměňujte filtrační kazetu podle "  ", filtru nebo doporučeného cyklu vyměňování.

Stálé bílé světlo: Filtr je v době své životnosti.

Červené světlo bliká: Filtr se blíží ke konci životnosti.

Stálé červené světlo: Filtr je na konci životnosti.

1. Očistěte a instalujte filtrační kazetu podle výše uvedených pokynů pro první čištění.
2. Životnost filtru resetujte přidržením "  " po dobu 3 sekund.
 - "  " se opět změní na bílou, což znamená, že jste úspěšně resetovali životnost.
 - Pokud chcete resetování zrušit, dlouhým stisknutím tlačítek "150ml" + "250ml" zrušíte resetování do 2 hodin.

Údržba na dovolené

Pokud spotřebič nebudete delší dobu používat (například na dovolené), doporučujeme níže uvedený postup.

1. Odpojte spotřebič ze zásuvky.
2. Vyprázdněte zásobník na vodu z vodovodu. Filtr je třeba vyjmout, vložit do uzavřeného plastového sáčku a uložit do chladničky.
3. Vyprázdněte chladicí zásobník uvnitř dávkovače vody. Vypouštěcí otvor chladicí nádrže naleznete ve spodní části spotřebiče. Umístěte pod něj nádobu o objemu 1 l. Odstraňte silikonovou zátku z vypouštěcího otvoru. Počkejte, až přestane vytékat voda, a silikonovou zátku znovu pevně zasuňte.
4. Před dalším použitím vyčistěte dávkovač vody a nainstalujte filtrační kazetu podle výše uvedených pokynů pro první čištění.

- Voda je potravina. Doporučujeme zkonsumovat filtrovanou vodu do 1 dne. Pokud spotřebič nepoužíváte déle než 72 hodin, vypusťte 450 ml vody v pokojové teplotě a 3 × 450 ml studené vody.
- Filtr by měl být uložen v uzavřeném plastovém sáčku a uložen v chladničce. To pomůže udržet filtr v dobrém stavu, pokud se delší dobu nepoužívá. Před použitím filtru po jeho skladování postupujte podle pokynů pro přípravu a instalaci před opětovným použitím.
- Z hygienických a bezpečnostních důvodů byste měli zásobník na vodu, nálevku a kryt zásobníku vždy pravidelně čistit.

5. Řešení problémů

Porucha	Možné příčiny	Řešení
Panel displeje se nerozsvítí nebo nereaguje.	Spotřebič není připojen k napájení.	Zapojte zástrčku do zásuvky a zapněte vypínač. Pokud to nezafunguje, obraťte se na zákaznický servis.
	Spotřebič je v režimu spánku.	Dotykem libovolného tlačítka probudte spotřebič.
	Na displeji je kondenzace po odběru horké vody.	Otřete panel displeje suchým hadříkem.
Spotřebič nedávkuje horkou vodu.	Spotřebič není připojen k napájení.	Zapojte zástrčku do zásuvky a zapněte vypínač. Pokud to nezafunguje, obraťte se na zákaznický servis.
	V zásobníku na vodu není voda.	Naplňte zásobník na vodu.
	Tlačítko dávkování je zablokováno.	Stisknutím tlačítka bezpečnostního zámku proveďte odblokování.
Spotřebič nedávkuje studenou vodu.	Spotřebič není připojen k napájení.	Zapojte zástrčku do zásuvky a zapněte vypínač. Pokud to nezafunguje, obraťte se na zákaznický servis.
	Chladicí zásobník ještě není naplněn.	Během prvního použití spotřebiči trvá, než naplní zásobník na studenou vodu.
	Chladicí systém je vypnutý.	Dlouhým stisknutím tlačítka studené vody na 5 sekund ji zapněte.
Dochází k úniku vody.	Porucha těsnících částí.	Obraťte se na zákaznický servis.

Bliká indikátor nedostatku vody.	V zásobníku na vodu není voda.	Obráťte se na zákaznický servis.
Kód chyby EP	Porucha NTC chladicího zásobníku. Uslyšíte 3 pípnutí. Chlazenou vodu nelze nalévat.	Obráťte se na zákaznický servis.
Kód chyby E01	Abnormalita vstupní vody NTC. Uslyšíte 3 pípnutí. Vodu nelze nalévat.	Obráťte se na zákaznický servis.
Kód chyby E02	Porucha horké vody NTC. Uslyšíte 3 pípnutí. Nelze nalévat horkou vodu.	Obráťte se na zákaznický servis.
Kód chyby E04	Porucha systému horké vody. Uslyšíte 3 pípnutí. Horkou vodu nelze nalévat.	Obráťte se na zákaznický servis.
Kód chyby EU	Porucha komunikace. Uslyšíte 3 pípnutí. Horkou vodu nelze nalévat.	Obráťte se na zákaznický servis.

6. Záruka a servis

Pokud potřebujete informace nebo máte jakékoli potíže, navštivte webové stránky společnosti Philips na adrese www.philips.com nebo se obraťte na zákaznický servis ve vaší zemi.

Pokud ve vaší zemi zákaznický servis není, obraťte se na místního prodejce.

7. Seznam položek

Dávkovač vody	x1
Láhev na sycení oxidem uhličitým	x1
Filtrační kazeta	x1
Odkapávací nádoba	x1
Návod k použití	x1
Napájecí kabel	x1
Průvodce pro rychlý začátek	x1
Záruční list	x1
Uzávěr láhve na sycení oxidem uhličitým	x1



Tento symbol na výrobcích a v průvodní dokumentaci znamená, že použité elektrické a elektronické výrobky by se neměly míchat s běžným odpadem z domácnosti. Pro správnou likvidaci nebo zpracování, využití a recyklaci odevzdejte tyto výrobky na určená sběrná místa, kde budou  bezplatně přijata. V některých zemích budete moci po zakoupení nového výrobku vrátit starý výrobek/výrobky místnímu prodejci. Správnou likvidací tohoto výrobku pomůžete šetřit cenné zdroje a zabránit jakýmkoli možným dopadům na lidské zdraví a životní prostředí, které by jinak mohly nesprávným zacházením s odpadem vzniknout. Další informace o nejbližším sběrném místě pro OEEZ získáte u místního úřadu. Za nesprávnou likvidaci tohoto výrobku v rozporu s národní legislativou může být uložena pokuta.

Tento návod uschovejte pro případné další použití.



Zaregistrujte svůj výrobek a získejte více informací prostřednictvím níže uvedeného odkazu na webové stránky:

www.philips.com/water

Specifikace se mohou změnit bez předchozího upozornění

© 2023 AquaShield

Všechna práva vyhrazena.

Philips a emblém štítu Philips jsou registrované ochranné známky společnosti Koninklijke Philips N.V. a jsou použity na základě licence. Tento výrobek byl vyroben a je prodáván na odpovědnost společnosti Hong Kong AquaShield Health Technology Company Limited a společnost Hong Kong AquaShield Health Technology Company Limited je v souvislosti s tímto výrobkem poskytovatelem záruky.

Rev B ZÁŘ 23



INDHOLD

1 Vigtigt 42

2 Dele og funktioner 45

3 Første brug 48

4 Daglig brug 52

5 Fejlfinding 56

6 Garanti og service 58

7 Pakkeliste 58

1. Vigtigt

Der skal tages nødvendige forholdsregler, når man anvender elektriske apparater, hvilket omfatter følgende:

- Opbevar netledningen utilgængeligt for børn.
- Apparatet må ikke bruges af personer (herunder børn) med nedsatte fysiske, sensoriske eller mentale evner eller manglende erfaring og viden, medmindre de er blevet overvåget eller instrueret.
- Børn skal være under opsyn, så de ikke leger med apparatet.
- Installer apparatet i henhold til installationsvejledningen i denne brugervejledning.
- Anvendes på en plan, varmebestandig overflade.
- Anvendes i et godt ventileret område. Dette apparat udsender varm damp.
- Sørg for, at spændingen på apparatets typeskilt svarer til elnettets spænding.
- Placer aldrig apparatet på eller tæt på varmekilder eller meget fugtige steder.
- Sørg for, at netledningen ikke kommer i kontakt med varme overflader.
- Læg aldrig apparatets krop, stik eller netledning i vand eller andre væsker. Tør altid af med en fugtig klud.
- Sørg altid for, at dine hænder er helt tørre, før du bruger eller justerer apparatets kontakter, eller før du rører ved strømstikket eller strømtilslutningerne.
- Ventilationen på apparatets sider må ikke blokeres.
- Dette produkt er kun beregnet til at filtrere vand fra hanen. Fyld ikke vand af ukendt kvalitet eller vand, der er mikrobiologisk forringet, i produktet. Brug kun koldt vand eller vand ved stuetemperatur. Må ikke bruges til tilberedning af babymad.
- Drik filtreret vand inden for 24 timer.
- For at tage stikket ud af stikkontakten skal du tage fat i stikket og trække det direkte ud af stikkontakten. Træk aldrig i netledningen for at tage stikket ud.
- Brug aldrig apparatet, hvis netledningen eller stikket er beskadiget, eller hvis selve apparatet er defekt.
- Enhver ændring af dette produkt, som ikke udtrykkeligt er godkendt af producenten, kan medføre, at brugerens garanti bortfalder.
- Emballagen må aldrig efterlades inden for børns rækkevidde, da den er potentielt farlig.
- Dette apparat er designet til at filtrere, køle og opvarme vand. Brug ikke apparatet til at køle andre væsker, da det vil beskadige apparatet og gøre garantien ugyldig.
- Dette apparat må ikke opbevares eller bruges udendørs.

- Hvis apparatet anvendes forkert, skal du tage stikket ud af stikkontakten og kontakte kundeservice.
- Apparatet er designet til brug med Philips Micro X-Clean Softening+ filter, og ydeevnen kan ikke garanteres, hvis der bruges andre filtre.
- Efterlad ikke apparatet uden opsyn, mens det er i brug.
- Må ikke rengøres med opløsningsmidler eller skrappe kemikalier.
- Flyt ikke apparatet, når det er i brug.
- Brug ikke apparatet med en beskadiget ledning eller et beskadiget stik, eller efter at apparatet har fungeret dårligt eller er blevet beskadiget på nogen måde. Hvis ledningen er beskadiget, skal den udskiftes af en kvalificeret person for at undgå fare.
- Apparatet må ikke fyldes med varmt vand. Den gældende indløbsvandtemperatur er 5-30 °C.
- Fjern ikke filteret, mens apparatet er i gang.
- Brug ikke apparatet, hvis filteret ikke er placeret korrekt, eller hvis filteret er beskadiget eller ødelagt.
- Ved første brug eller efter at apparatet er blevet tømt helt for vand i alle tanke, skal du sikre dig, at instruktionerne for første brug følges.
- Apparatet er kun beregnet til brug i hjemmet og på mindre kontorer. Det bør ikke bruges til kommercielle formål.
- Opbevar ikke eksplosive stoffer som f.eks. aerosoldåser med brændbart drivmiddel i dette apparat.
- Ved første brug vil det tage flere minutter at fylde beholderen til koldt vand, så der kommer ikke vand ud endnu, når du tager koldt vand.
- Når du har sat stikket i, skal du trykke på tænd/sluk-knappen for at tænde for apparatet og kontrolpanelet.
- Dette apparat er beregnet til brug i husholdninger og lignende anvendelser som f.eks:
 - personalekøkkener i butikker, kontorer og andre arbejdsmiljøer;
 - af kunder på hoteller, moteller og andre boliglignende miljøer;
 - bed and breakfast-miljøer;
 - bondehuse.
- På apparater, der normalt rengøres efter brug, og som ikke er beregnet til at blive nedsænket i vand for at blive rengjort, anføres det, at apparatet ikke må nedsænkes.
- Apparatet må ikke placeres i et skab, når det er i brug.
- Rengøring og brugervedligeholdelse må ikke foretages af børn uden opsyn.
- Dette apparat kan bruges af personer med nedsatte fysiske, sensoriske eller mentale evner eller manglende erfaring og viden, hvis de er blevet overvåget eller instrueret i at bruge apparatet på en sikker måde og forstår de farer, der er forbundet med det. Børn må ikke lege med apparatet.

- Varmeelementets overflade afgiver overskudsvarme efter brug.
- Apparatets stikkontakt og andre genstande kan være varme efter cyklussen.
- Vær forsigtig med den varme damp, når der tappes vand ≥ 40 °C.
- Flyt ikke apparatet, før strømmen er afbrudt.
- Hvis disse instruktioner ikke følges, kan det medføre skoldning eller beskadigelse af produktet.
- ADVARSEL: Placer ikke flere bærbare stikkontakter eller bærbare strømforsyninger på bagsiden af apparatet.

2. Dele og funktioner

Dette er en vanddispenser. Takket være den øjeblikkelig opvarmningsteknologi giver den varmt vand med forskellige temperaturer inden for få sekunder. Det afkølede vand kan være ned til 6 °C efter behov. Takket være Philips Micro X-Clean Softening+ filter kan du altid nyde det sprøde og rene vand derhjemme.

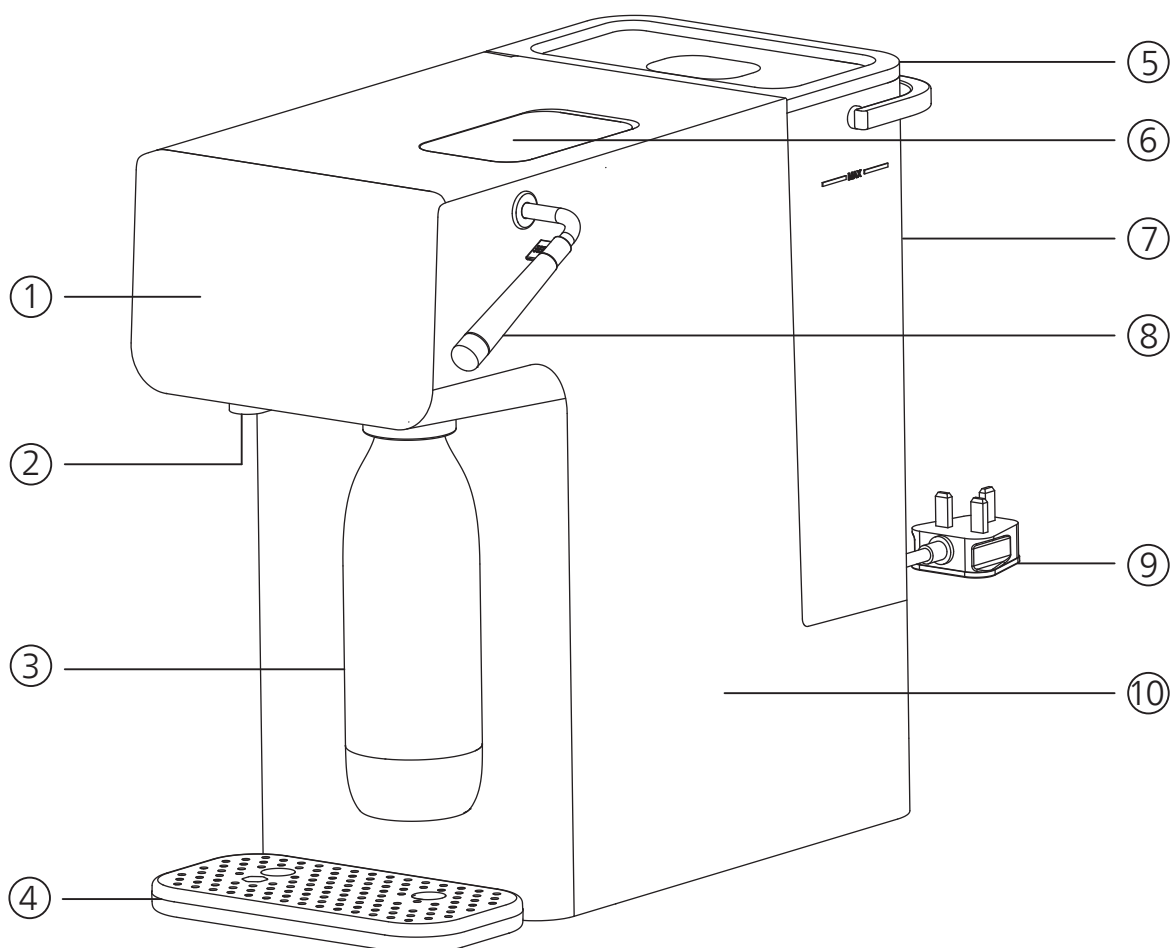

- ① Kontrolpanel ② Dyse ③ Karboneringsflaske ④ Drypbakke ⑤ Låg til vandbeholder
- ⑥ CO₂-flaskerum ⑦ Beholder til vandhanevand ⑧ Karboneringshåndtag ⑨ Strømledning ⑩ Hovedenhed

Kontrolpanel



Indikator for filterlevetid

Konstant hvidt lys: Filteret er i sin levetid.

Blinkende rødt lys: Filteret er ved at nå slutningen af sin levetid.

Konstant rødt lys: Filteret er ved at være udtjent.



Indikator for køling

Lyset blinker: Vandet bliver afkølet.

Lyser konstant: Kølingen er færdig.



UV-steriliseringsindikator

Lyser konstant: UV-sterilisering er i gang.

Lys slukket: UV-sterilisering er afsluttet.



Indikator for vandmangel

Lyset blinker: Der er ikke nok vand i vandbeholderen.

Lys slukket: Nok vand i vandbeholderen.



Indikator for karboneringshåndtag



Cold



Ambient

Justering af vandtemperatur

Vælg den ønskede temperatur ved at trykke på knappen

Cold: Afkølet vand

Ambient: Tryk gentagne gange for at vælge mellem Stuetemperatur og 40 °C

Warm: Tryk gentagne gange for at vælge mellem 70 °C og 80 °C

Tryk gentagne gange for at vælge mellem 90 °C og 100 °C



Warm



Hot



150ml



250ml

Justering af vandmængde

Vælg den mængde, du har brug for, ved at trykke på knappen.



300ml



450ml



Descal

Indikator/knap for afkalkning

Lyset blinker: det er ved at være tid til at afkalke, du kan stadig dispensere 10 liter vand.

Udfør venligst afkalkningsprogrammet så tidligt som muligt.

Tryk og hold i 3 sekunder for at starte afkalkningsprocessen.



Doseringsknap

Tryk for at starte eller stoppe dispenseringen.

Tryk og hold i 3 sekunder for kontinuerligt at dispensere 1 liter vand ved den temperatur, du har valgt.



Safety Lock

Sikkerhedslås

Tryk på oplåsningen, når varmt vand ≥ 40 °C er valgt, før du trykker på "  ".

Tryk for at låse apparatet.





Reset

Nulstilling af filterlevetid

Tryk og hold knappen nede i 3 sekunder for at nulstille filterlevetiden.

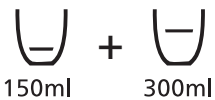
Kombinationsknap



Tryk og hold "  "+" "  " nede i 3 sekunder for at aktivere/deaktivere vandlyset.

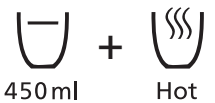

"450ml"+"HOT"

Tryk og hold "  "+" "  " nede i 3 sekunder for at aktivere/deaktivere bilyden.

Vigtigste tekniske specifikationer

Produkt navn	Philips Vandstation
Produkt model	ADD5962
Nominal spænding	220-240V~
Nominal frekvens	50Hz-60Hz
Nominal samlet effekt	2250W
Varmeeffekt	2100W
Køleeffekt	120W
Anvendelig vandkilde	Kommunalt vandhanevand
Anvendelig vandtemperatur	5-30°C
Anvendelig omgivelsestemperatur	5-38°C
Kapacitet for beholderen til vandhanevand	3.8L

3. Første brug

Klargøring til brug

- Fjern al emballage.
- Hold altid vanddispenseren væk fra varmekilder eller direkte sollys.
- Fjern låget, tragten og vandbeholderen. Vask med et mildt rengøringsmiddel, og tør grundigt.
- Tilslut apparatet til strømforsyningen.
- Hold venligst min. 20 cm afstand fra væggen på begge sider. Det er med til at sikre køleevnen.

ADVARSEL: DU MÅ IKKE SELV SKILLE DETTE APPARAT AD. DE ELEKTRISKE ELEMENTER VIL BLIVE EKSPONERET, HVILKET GIVER RISIKO FOR ELEKTRISK STØD.

Fyld filteret med vand

- Læg filterpatronen i blød i rent vand i 15 minutter. Ryst filterpatronen let for at vaske kulpulveret af. (A-1)

Bemærk:

Det er normalt at have kulstofpulver på filterpatronens overflade. De er harmløse, og de vil ikke blive vist ved efterfølgende brug.

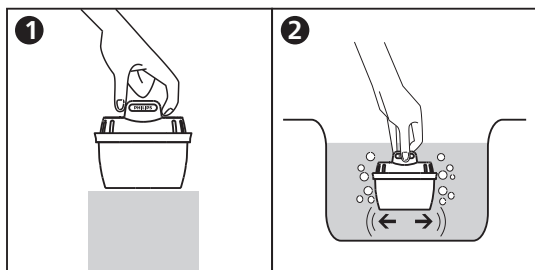

A-1

Fyld beholderen til vandhanevand

- Fyld vandbeholderen med vandhanevand i stuetemperatur.

Bemærk:

Overfyld IKKE beholderen til vandhanevand.

Rengør og tænd for køletanken

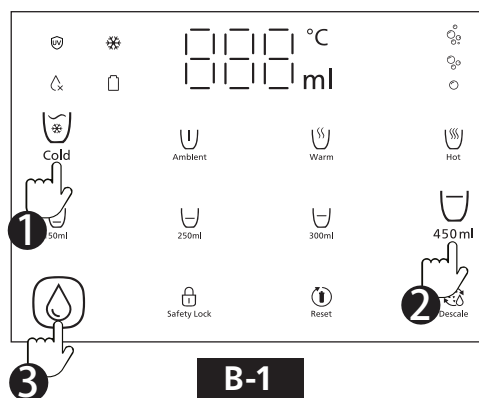

- Fyld køletanken ved at trykke på "Cold", "450ml", og "Water". Gentag dette 3 gange, indtil vandet kommer ud af dysen. (B-1)
- Fjern beholderen til vandhanevand fra apparatet.
- Træk strømforsyningen ud af stikkontakten.
- Find køletankens afløbsrør i bunden af apparatet. Placer en beholder på 1 liter under den.
- Fjern de to silikonepropper fra afløbsrøret. Vent, til der ikke kommer mere vand ud, og sæt silikoneprop pen i igen, så den sidder helt tæt. (B-2)
- Sæt beholderen til vandhanevand tilbage i apparatet.
- Fyld køletanken igen ved at trykke på "Cold", "450ml", og "Water". Gentag dette 3 gange, indtil vandet kommer ud af dysen.

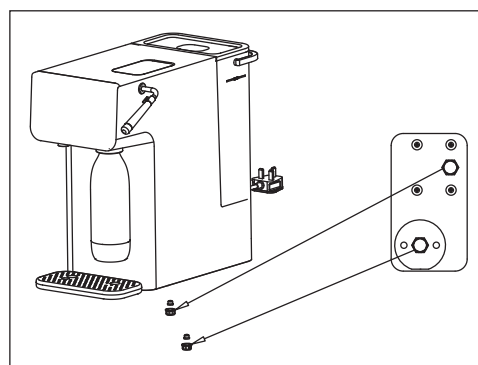

B-1



B-2

- Tryk og hold "  " nede i 5 sekunder for at aktivere kølefunktionen. "  " blinker, hvilket betyder, at køling er i gang. Når den lyser konstant, er afkølingen afsluttet, og du kan nyde det afkølede vand.

Bemærk:

- Når der tappes koldt vand for første gang, kan der være lidt vandsprøjt på grund af luft i røret. Vandgennemstrømningen vil vende tilbage til normal efter et par sekunder, det er normalt.

Installer CO₂-flasken

Bemærk: CO₂-flasken er ikke inkluderet. Den skal købes separat.

- Fjern karboneringsflasken fra apparatet, før du installerer eller udskifter CO₂-flasken.
- Skub metalpladen op. (C-1)
- Tag fat i flaskens håndtag. (C-2)
- Fjern forseglingen og hættten fra CO₂-flasken. Sæt forsigtigt flasken i, og skru den fast. (C-3)
- Sæt CO₂-flasken tilbage i apparatet. Tryk håndtaget ned. Sæt metalpladen tilbage.

Rengør karboneringsflasken

- Løft flasken, og drej den for at løsne den fra apparatet. (D-1)

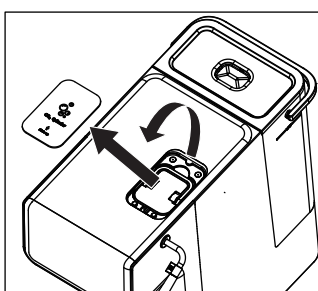

C-1

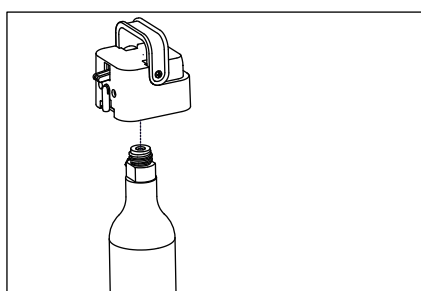

C-2

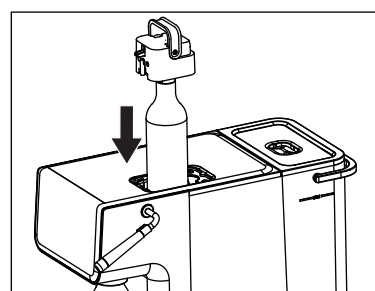

C-3

- Rengør karboneringsflasken med et mildt rengøringsmiddel, og skyl den med koldt vandhanevand.

Noter:

- Vask IKKE karboneringsflasken i opvaskemaskinen.
- Vask den IKKE med varmt vand over 40 °C.

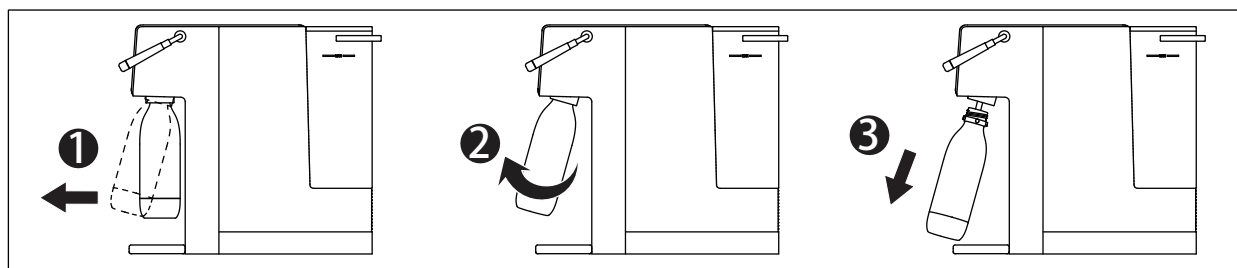

D-1

4. Daglig brug

Bemærk:

- Når der tappes 100 °C varmt vand for første gang, vil der løbe kogt vand ud af dysen, og kalibreringen af kogepunktet vil automatisk blive afsluttet. Denne procedure vil vare i ca. 60 sekunder. Sørg for, at der er placeret en beholder med et volumen på mindst 500 ml under dysen under denne procedure.
- Der kan komme damp ud under kogepunktskalibreringen, vær opmærksom på forbrændingsfare.

Sådan tager du vand





1. Tryk på "  " for at vække apparatet, når det er i dvaletilstand.

- Apparatet går automatisk i dvaletilstand, hvis det ikke betjenes inden for 1 minut.
- I dvaletilstand er det kun "  ", der lyser på panelet.

2. Stil et krus eller et glas på drypbakken.

Bemærk: Placer beholderen i henhold til markeringen på drypbakken baseret på den temperatur, du vælger. (E-1)

3. Vælg den ønskede temperatur og mængde

- Tryk på "  " for at vælge koldt vand;
- Tryk gentagne gange på "  " for at vælge mellem stuetemperatur og 40 °C;
- Tryk gentagne gange på "  " for at vælge mellem 70 °C og 80 °C;
- Tryk gentagne gange på "  " for at vælge mellem 90 °C og 100 °C;
- Der kan vælges mellem fire forudindstillinger for vandmængden: 150 ml, 250 ml, 300 ml og 450 ml.

Bemærk: Indstillingerne for varmtvandstemperaturen måles ved varmeelementet, ikke ved den leverede temperatur. Dette apparat er ikke kalibreret til kommerciel eller videnskabelig brug.

Temperaturerne kan variere.

4. Tryk på "  " for at låse apparatet op (gælder ikke for koldt vand og vand ved stuetemperatur).

5. Tryk på "  " for at starte doseringen.

- Tryk på den igen, eller tryk på en af de andre knapper for at stoppe.
- Når cyklussen er blevet stoppet, kan den ikke genoptages. En ny cyklus skal startes.

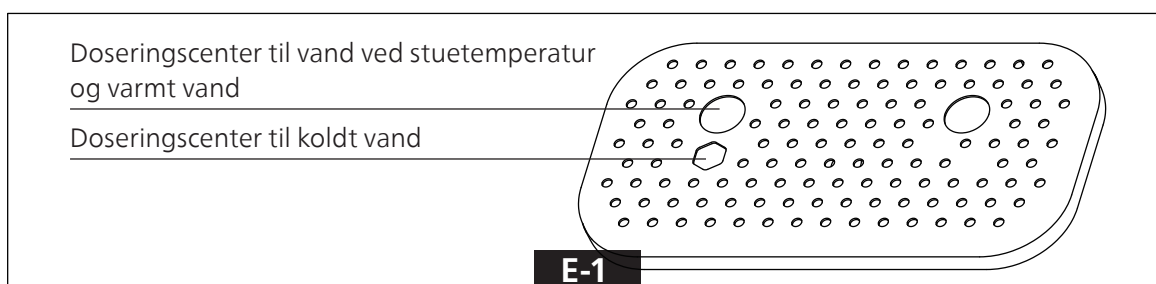

Bemærk:

- Tryk og hold knapperne "450ml" og "  " nede i 3 sekunder for at deaktivere/aktivere bilyden.
- For at undgå at blive skoldet skal du holde dig væk fra dysen, når du tager varmt vand.
- Fyld ikke karboneringsflasken med varmt vand.

Sikkerhedsanvisninger for karbonering:

- Du må IKKE tilsætte kulsyre til en karboneringsflaske, der ikke er PHILIPS-mærket.
- Tilsæt IKKE kulsyre til PHILIPS-karboneringsflasker, der ikke er specialdesignet til at fungere sammen med dette apparat.
- Må IKKE karboniseres med glasflasker. Misbrug, som f.eks. i ovenstående tilfælde, kan resultere i alvorlig personskade.
- Du må IKKE karbonisere andre væsker end almindeligt vand. Sukkerholdige væsker kan blokere ventilerne, hvilket kan medføre funktionsfejl eller endda sikkerhedsrisici.
- Tilsæt IKKE frugtskiver, is eller smag til karboneringsflasken. Tilsæt først smagsstofferne EFTER karboneringen.
- Karboniser IKKE en tom karboneringsflaske.
- Karboniser aldrig i mere end 3 sekunder hver gang. Når du hører en summende lyd, betyder det, at trykket bliver for højt, og at du skal slippe håndtaget med det samme.
- Hold altid vanddispenseren væk fra varmekilder eller direkte sollys. Brug den ved stuetemperatur.
- Det anbefales ikke, at børn under 12 år bruger vanddispenseren uden opsyn af en voksen.
- Fjern IKKE CO₂-flasken, når du tilsætter kulsyre, da det kan forårsage skade på apparatet eller personskade.
- Læg IKKE karboneringsflasken i fryseren.
- Vask IKKE plastflasken i opvaskemaskinen. Vask den IKKE med varmt vand over 40 °C.
- Udskift den inden for 2 år fra købsdatoen. Udskift karboneringsflasken inden for 2 år fra købsdatoen.
- Brug IKKE en flaske, der er deformeret, misfarvet eller ridset. Udskift udløbne, beskadigede eller deformede karboneringsflasker med nye.
- Hæld vandet ud af drypbakken, før du tilsætter kulsyre. Sæt altid drypbakken tilbage i apparatet, før du tilsætter kulsyre.

Sådan karbonerer du

1. Fyld karboneringsflasken med afkølet vand mellem Max- og Min-linjerne ved at vælge "Cold" og 450 ml. (F-1) Der kan være en afvigelse i doseringsmængden. Sørg for, at vandstanden altid er mellem Max- og Min-linjerne.
 - Vi anbefaler, at du karbonerer med afkølet vand for at få det bedste resultat.
2. Installer karboneringsflasken. (F-2)
 - Indfør karboneringsflasken i flaskeholderen.
 - Drej den hurtigt, og skub den bagud for at få den op i lodret position.
3. Karboner vandet
 - Tryk håndtaget godt ned. Bobleindikatorerne vil lyse op.
 - Jo længere du trykker på håndtaget, jo stærkere bliver det mousserende vand. Karboner aldrig i mere end 3 sekunder ad gangen, hver gang.
4. Udluft flasken. (F-3)

Når du hører en summende lyd, skal du slippe håndtaget med det samme. Løft flasken, og drej den med uret for at afmontere flasken. Det resterende tryk i karboneringsflasken udløses med en prustende lyd. Det mousserende vand er klar til at blive nydt.

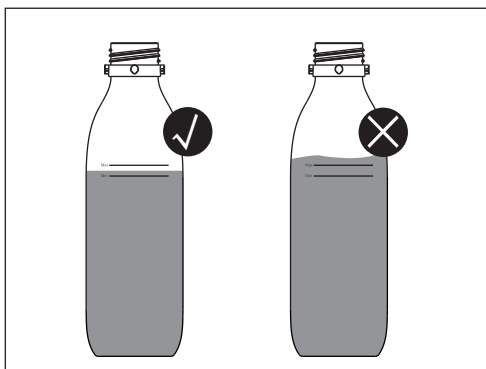

F-1

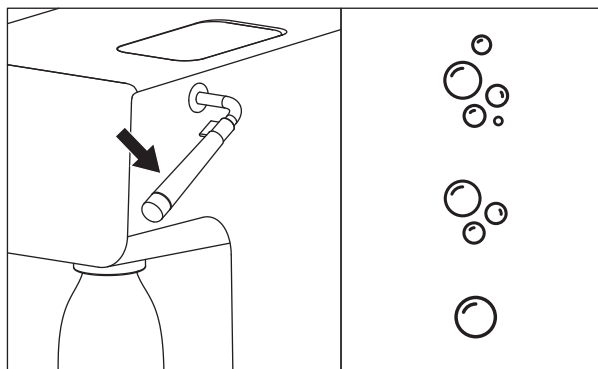

F-2

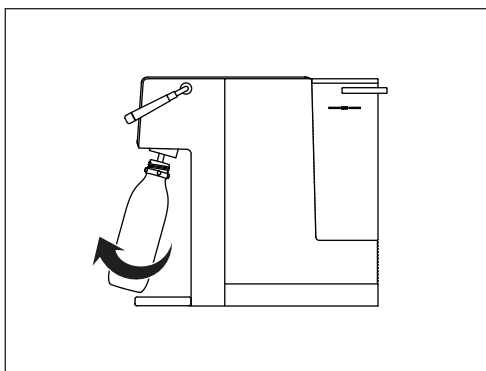

F-3

Sådan afkalker du

Bemærkninger om afkalkning:

- For at sikre en sikker og effektiv drift af dit apparat er det vigtigt at afkalke det regelmæssigt.
- Ubehandlede kalkaflejringer forhindrer elementet i at lede varmen effektivt og kan påvirke dets ydeevne.
- Sørg for, at vandbeholderen er tom, og at filteret er fjernet, før afkalkningsprocessen påbegyndes.

Procedure for afkalkning

1. Når "☼" påminner dig, minder det dig om, at det er ved at være tid til at afkalke. Du kan fortsætte med at dispensere ca. 10 liter varmt vand, udfør venligst afkalkningsprogrammet så tidligt som muligt. (G-1)
2. Tøm beholderen med vandhanevand, fjern filteret og tragten. (G-2)
3. Fyld beholderen til vandhanevand med 3 liter 5 % citronsyreopløsning (1 g citronsyre pr. 20 ml vandhanevand).
4. Placer en kande under doseringsdysen. Tryk og hold "☼" nede i 3 sekunder. "☼" vil begynde at blinke, og apparatet vil køre en afkalkningsproces.
 - Afkalkningsprocessen varer ca. 30 minutter.
 - Forsigtig: Vandopløsningen er varm. Rør ikke ved den.
5. Når vandbeholderen er tom, blinker indikatoren for vandmangel, og doseringen stopper. Afkalkningsprocessen sættes på pause.
6. Genfyld beholderen med 3 liter vandhanevand, og tryk og hold "☼" nede i 3 sekunder igen.
7. Når indikatoren for vandmangel blinker, og doseringen stopper igen, er afkalkningsproceduren afsluttet.
 - "☼" slukker, når den er færdig.
8. Sæt filteret og tragten i igen. Vanddispenseren kan bruges normalt.

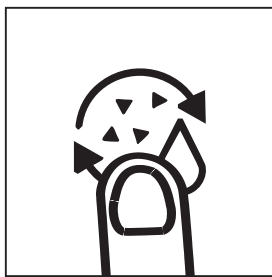

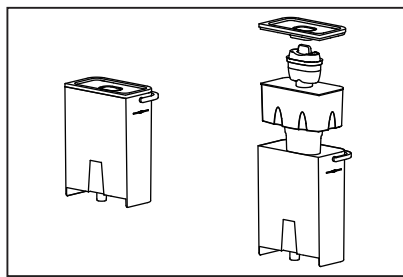

G-1



G-2

Bemærk:

- Under afkalkningen vil et tryk på " " pause processen, og endnu et tryk på " " genoptager afkalkningen.
- Afkalkningsprocessen kan ikke stoppes, før den er færdig. Selv hvis du tager stikket ud af stikkontakten, vil afkalkningsproceduren stadig være aktiv, når du tilslutter strømmen igen. Tryk på " " for at genoptage.
- Når det er tid til at afkalke, kan du ikke dispensere varmt vand.
- For at undgå at blive skoldet skal du holde dig væk fra dysen, når du afkalke.



Sådan udskiftes filterpatronen

For at sikre den bedste ydelse skal du udskifte filterpatronen i henhold til " ", eller den foreslåede udskiftningscyklus.

Konstant hvidt lys: Filteret er i sin levetid.

Blinkende rødt lys: Filteret er ved at nå slutningen af sin levetid.

Konstant rødt lys: Filteret er ved at være udtjent.

1. Rengør og monter filterpatronen som beskrevet i instruktionerne til rengøring før brug ovenfor.
2. Nulstil filterlevetiden ved at trykke og holde " " knappen nede i 3 sekunder.
 - " " skifter til hvid igen, hvilket betyder, at du har nulstillet levetiden med succes.
 - Hvis du vil annullere nulstillingen, skal du trykke længe på "150 ml" + "250 ml" for at annullere nulstillingen inden for 2 timer.

Vedligeholdelse i ferien

Hvis apparatet ikke bruges i en længere periode (f.eks. en ferie), anbefaler vi nedenstående fremgangsmåde.

1. Tag stikket ud af stikkontakten.
2. Tøm vandtanken til postevand. Filteret skal fjernes og lægges i en forseglet plastpose og opbevares i køleskabet.
3. Tøm køletanken inde i vanddispenseren. Find køletankens afløbsrør i bunden af apparatet. Placer en beholder på 1 liter under den. Fjern silikoneproppen fra afløbsrøret. Vent, til der ikke kommer mere vand ud, og sæt silikoneproppen i igen, så den sidder helt tæt.
4. Før du bruger den igen, skal du rengøre vanddispenseren og installere filterpatronen i henhold til instruktionerne "Første brug" ovenfor.

- Vand er et levedsmiddel. Vi anbefaler at bruge det filtrerede vand inden for 1 dag. Hvis apparatet ikke har været i brug i mere end 72 timer, skal der tappes 450 ml vand fra vandet i stuetemperatur og 3x450 ml koldt vand.
- Filteret skal fjernes og lægges i en forsejlet plastpose og opbevares i køleskabet. Dette vil hjælpe med at vedligeholde filteret, når det ikke bruges i en længere periode. Før du bruger filteret efter opbevaring, skal du følge forberedelses- og installationsinstruktionerne, før du bruger det igen.
- Af hygiejne- og sikkerhedsgrunde bør du altid rengøre vandbeholderen, tragten og beholderens låg regelmæssigt.

5. Fejlfinding

Fejl	Mulige årsager	Løsninger
Display-panelet lyser ikke eller reagerer ikke.	Apparatet er ikke tilsluttet strøm.	Sæt stikket i stikkontakten, og tænd for afbryderen. Hvis det ikke virker, bedes du kontakte kundeservice.
	Apparatet er i dvaletilstand.	Tryk på en vilkårlig knap for at vække apparatet.
	Der er kondens på displayet efter udtagning af varmt vand.	Tør displayet af med en tør klud.
Apparatet leverer ikke varmt vand.	Apparatet er ikke tilsluttet strøm.	Sæt stikket i stikkontakten, og tænd for afbryderen. Hvis det ikke virker, bedes du kontakte kundeservice.
	Der er ikke noget vand i vandbeholderen.	Fyld vandbeholderen op.
	Doseringsknappen er låst.	Tryk på sikkerhedslås-knappen for at låse op.
Apparatet leverer ikke koldt vand.	Apparatet er ikke tilsluttet strøm.	Sæt stikket i stikkontakten, og tænd for afbryderen. Hvis det ikke virker, bedes du kontakte kundeservice.
	Køletanken er ikke fyldt endnu.	Ved første brug tager det lidt tid for apparatet at fylde beholderen til koldt vand.
	Kølesystemet er slukket.	Tryk og hold kold-knappen nede i 5 sekunder for at tænde den.
Der er vandlækage.	Fejl i tætningsdele.	Kontakt kundeservice.

Indikatoren for vandmangel blinker.	Der er ikke noget vand i vandbeholderen.	Fyld vandbeholderen op.
Fejlkode EP	Kølevandstankens NTC er unormal. Du vil høre 3 bip. Kølet vand kan ikke udtages.	Kontakt kundeservice.
Fejlkode E01	Indføringsvandets NTC er unormal. Du vil høre 3 bip. Vand kan ikke udtages.	Kontakt kundeservice.
Fejlkode E02	Det varme vands NTC er unormal. Du vil høre 3 bip. Varmt vand kan ikke udtages.	Kontakt kundeservice.
Fejlkode E04	Unormalitet i varmtvandssystemet. Du vil høre 3 bip. Varmt vand kan ikke udtages.	Kontakt kundeservice.
Fejlkode EU	Kommunikationsfejl. Du vil høre 3 bip. Varmt vand kan ikke udtages	Kontakt kundeservice.

6. Garanti og service

Hvis du har brug for oplysninger, eller hvis du har problemer, kan du besøge Philips' hjemmeside på www.philips.com eller kontakte Kundeservice i dit land. Hvis der ikke findes et Kundecenter i dit land, skal du henvende dig til den lokale forhandler.

7. Pakkeliste

Vanddispenser	x1
Karboneringsflaske	x1
Filterpatron	x1
Drypbakke	x1
Brugervejledning	x1
Strømledning	x1
Hurtigstartguide	x1
Garantibevis	x1
Låg til karboneringsflaske	x1



Dette symbol på produkterne og de medfølgende dokumenter betyder, at brugte elektriske og elektroniske produkter ikke må blandes med almindeligt husholdningsaffald. For korrekt bortskaffelse eller behandling, genvinding og genanvendelse bedes du aflevere disse produkter på udpegede indsamlingssteder, hvor de vil blive modtaget gratis. I nogle lande kan du muligvis returnere dine produkter til din lokale forhandler ved køb af et nyt produkt. Korrekt bortskaffelse af dette produkt vil hjælpe dig med at spare værdifulde ressourcer og forhindre eventuelle påvirkninger af menneskers sundhed og miljøet, som ellers kunne opstå som følge af uhensigtsmæssig affaldshåndtering. Kontakt din lokale myndighed for at få yderligere oplysninger om dit nærmeste indsamlingssted for WEEE. Der kan være bøder for ukorrekt bortskaffelse af dette produkt i overensstemmelse med national lovgivning.

Opbevar venligst denne brugervejledning til senere brug.



Registrer dit produkt, og læs mere på nedenstående link:

www.philips.com/water

Specifikationerne kan ændres uden varsel

© 2023 AquaShield

Alle rettigheder forbeholdes.

Philips og Philips Shield Emblem er registrerede varemærker tilhørende Koninklijke Philips N.V. og anvendes under licens. Dette produkt er fremstillet af og sælges under ansvar af Hong Kong AquaShield Health Technology Company Limited, og Hong Kong AquaShield Health Technology Company Limited er garantistiller i forhold til dette produkt.

Rev B SEP. 23



INHALT

1 Wichtig 61

2 Teile und Funktionen 64

3 Erstmalige Verwendung 67

4 Tägliche Benutzung 70

5 Fehlerbehebung 75

6 Garantie und Service 77

7 Lieferumfang 77

1. Wichtig

Bei der Verwendung von Elektrogeräten sind die erforderlichen Vorsichtsmaßnahmen zu treffen.

Diese schließen das Folgende mit ein:

- Bewahren Sie das Netzkabel außerhalb der Reichweite von Kindern auf.
- Das Gerät darf nicht von Personen benutzt werden (einschließlich Kinder) mit reduzierten körperlichen, sensorischen oder geistigen Fähigkeiten oder mangelnder Erfahrung und Wissen, es sei denn, sie werden beaufsichtigt oder wurden unterwiesen.
- Kinder sollten beaufsichtigt werden, um sicherzustellen, dass sie nicht mit dem Gerät spielen.
- Stellen Sie das Gerät gemäß den Einrichtungsanweisungen in dieser Gebrauchsanleitung auf.
- Verwenden Sie das Gerät auf einer flachen, hitzebeständigen Oberfläche.
- In einem gut belüfteten Bereich verwenden. Dieses Gerät gibt heißen Dampf ab.
- Vergewissern Sie sich, dass die auf dem Typenschild des Geräts angegebene Spannung mit der des Stromnetzes übereinstimmt.
- Stellen Sie das Gerät niemals auf oder in die Nähe von Wärmequellen oder sehr feuchten Orten.
- Achten Sie darauf, dass das Netzkabel nicht mit heißen Oberflächen in Berührung kommt.
- Legen Sie den Gerätekörper, den Stecker oder das Netzkabel niemals ins Wasser oder in andere Flüssigkeiten. Wischen Sie sie immer mit einem feuchten Tuch ab.
- Stellen Sie immer sicher, dass Ihre Hände vor der Verwendung oder Einstellung der Schalter an dem Gerät oder vor der Berührung des Netzkabels oder der Stromanschlüsse gründlich trocken sind.
- Behindern Sie nicht die Belüftung an den Seiten des Geräts.
- Dieses Produkt ist nur zum Filtern von Leitungswasser bestimmt. Setzen Sie kein Wasser ein, das von unbekannter Qualität ist oder das Produkt mikrobiologisch beeinträchtigt. Verwenden Sie nur Kaltwasser oder Wasser mit Raumtemperatur. Verwenden Sie es nicht zur Zubereitung von Säuglingsnahrung.
- Verbrauchen Sie das gefilterte Wasser innerhalb von 24 Stunden.
- Um den Netzstecker zu ziehen, fassen Sie den Stecker an und ziehen Sie ihn direkt aus der Steckdose. Ziehen Sie niemals am Netzkabel, um das Gerät vom Stromnetz zu trennen.
- Verwenden Sie das Gerät niemals, wenn das Netzkabel oder der Stecker beschädigt sind oder das Gerät selbst defekt ist.
- Jegliche Änderungen an diesem Produkt, die nicht ausdrücklich vom Hersteller genehmigt wurden, können zum Erlöschen der Benutzergarantie führen.
- Die Verpackung darf niemals in der Reichweite von Kindern aufbewahrt werden, da sie potentiell gefährlich ist.

- Dieses Gerät ist zur Filterung, Kühlung und Erhitzung von Wasser bestimmt. Bitte verwenden Sie das Gerät nicht zur Abkühlung anderer Flüssigkeiten, da dies das Gerät beschädigen und die Garantie erlöschen lassen würde.
- Lagern oder verwenden Sie das Gerät nicht im Freien.
- Wenn das Gerät falsch verwendet wird, ziehen Sie bitte den Stecker aus der Steckdose und wenden Sie sich an den Kundendienst.
- Das Gerät ist für die Verwendung des Philips Micro X-Clean Softening+ Filters vorgesehen, die Leistung wird nicht garantiert, wenn andere Filter verwendet werden.
- Lassen Sie das Gerät während des Betriebs nicht unbeaufsichtigt.
- Nicht mit Lösungsmitteln oder aggressiven Chemikalien reinigen.
- Bewegen Sie das Gerät nicht, wenn es in Gebrauch ist.
- Bedienen Sie das Gerät nicht mit einem beschädigten Kabel oder Stecker oder nachdem bei dem Gerät eine Fehlfunktion vorliegt oder es in irgendeiner Weise beschädigt worden ist. Wenn das Kabel beschädigt ist, muss es zur Vermeidung von Gefahren von einer qualifizierten Person ausgetauscht werden.
- Füllen Sie das Gerät nicht mit heißem Wasser. Die anwendbare Einlasswassertemperatur ist 5-30°C.
- Entfernen Sie den Filter nicht, während das Gerät läuft.
- Verwenden Sie das Gerät nicht, wenn der Filter nicht korrekt eingesetzt ist oder wenn der Filter beschädigt oder zerbrochen ist.
- Bei der ersten Verwendung oder nachdem das Wasser aus allen Tanks des Geräts völlig abgelassen wurde, stellen Sie sicher, dass die Anweisungen für die erste Verwendung befolgt werden.
- Das Gerät ist für den Hausgebrauch und den Gebrauch in kleinen Bürobereichen bestimmt. Es darf nicht für kommerzielle Zwecke verwendet werden.
- Bewahren Sie keine explosiven Stoffe wie Spraydosen mit brennbarem Treibmittel in diesem Gerät auf.
- Bei der erstmaligen Verwendung benötigen Sie für das Auffüllen des Kaltwassertanks einige Minuten, so dass noch kein Wasser austritt, wenn Sie Kaltwasser ablassen.
- Nach dem Einstecken drücken Sie bitte den Netzschalter, um das Gerät und das Bedienfeld einzuschalten.
- Dieses Gerät ist für den Einsatz in Haushalten und ähnlichen Einrichtungen vorgesehen wie etwa den folgenden:
 - küchenbereichen für Mitarbeiter in Geschäften, Büros und anderen Arbeitsumgebungen;
 - von Kunden in Hotels, Motels und anderen Wohnumgebungen;

- Bed-and-Breakfast-Umgebungen;
- Bauernhäuser
- Geräte, die normalerweise nach Gebrauch gereinigt werden und nicht zum Eintauchen in Wasser zur Reinigung bestimmt sind, besagen, dass das Gerät nicht in Flüssigkeit eingetaucht werden darf.
- Das Gerät darf während des Gebrauchs nicht in einen Schrank gestellt werden.
- Reinigung und Benutzerwartung darf nicht von Kindern durchgeführt werden, außer wenn sie dabei beaufsichtigt werden.
- Das Gerät kann von Personen mit eingeschränkten körperlichen, sensorischen oder geistigen Fähigkeiten oder mangelnder Erfahrung und Kenntnis verwendet werden, wenn sie beaufsichtigt oder in die sichere Verwendung des Geräts eingewiesen wurden und die damit verbundenen Gefahren verstehen. Kinder dürfen nicht mit dem Gerät spielen.
- Die Oberfläche des Heizelements besitzt nach dem Gebrauch eine Restwärme.
- Der Geräteausgang und andere Gegenstände können sich nach dem Zyklus erhitzen.
- Seien Sie vorsichtig mit dem heißen Dampf, wenn Sie Wasser $\geq 40^{\circ}\text{C}$ auslassen.
- Bewegen Sie das Gerät nicht, es sei denn, Sie schalten den Strom ab.
- Die Nichtbeachtung dieser Anweisungen kann zu Verbrühungen oder Schäden am Gerät führen.
- **WARNUNG:** Positionieren Sie keine Mehrfachkupplungssteckdosen oder tragbare Stromversorgungsgeräte auf der Rückseite des Gerätes.

2. Teile und Funktionen

Dies ist ein Wasserspender. Mit der Sofortheiztechnologie liefert er innerhalb von Sekunden heißes Wasser mit verschiedenen Temperaturen. Auf Wunsch kann die Temperatur des gekühlten Wassers auf bis zu 6°C gesenkt werden. Dank des Philips Micro X-Clean Softening+ Filters können Sie zuhause immer frisches und rein schmeckendes Wasser genießen.

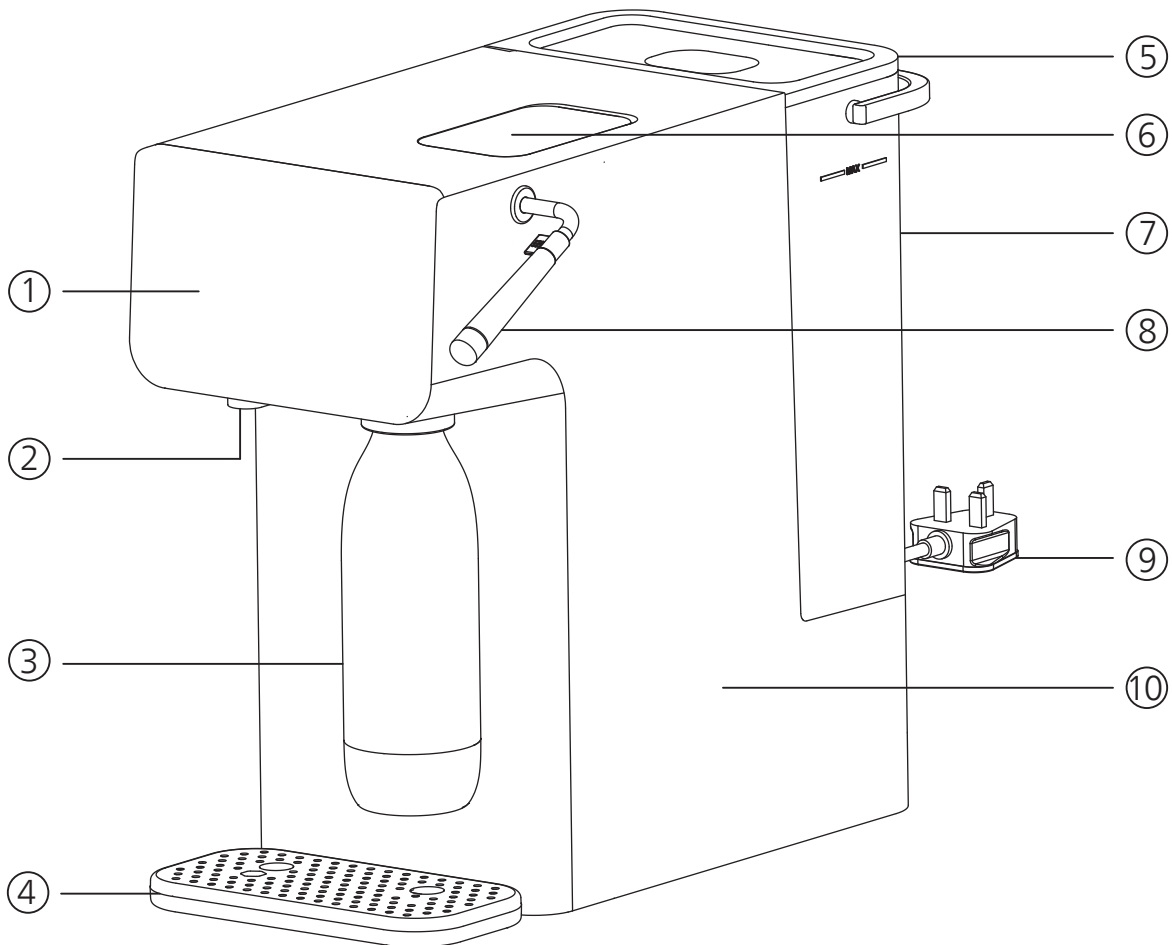

- ① Bedienfeld ② Düse ③ Kohlensäureflasche ④ Tropfschale ⑤ Wassertankdeckel
⑥ CO₂-Flaschenfach ⑦ Leitungswassertank ⑧ Karbonisierhebel ⑨ Netzkabel ⑩ Hauptgerät

Bedienfeld



Die Lebensdaueranzeige des Filters

Konstantes weißes Licht: der Filter hat noch Lebensdauer.

Blinkendes rotes Licht: der Filter erreicht bald das Ende seiner Lebensdauer.

Konstantes rotes Licht: der Filter hat das Ende seiner Lebensdauer erreicht.



Kühlungsanzeige

Blinkendes Licht: das Wasser wird gekühlt.

Leuchtet konstant: die Kühlung ist abgeschlossen.



UV-Sterilisations-Anzeige

Sie leuchtet konstant: Die UV-Sterilisation ist im Gange.

Licht aus: Die UV-Sterilisation ist abgeschlossen.



Wassermangelanzeige

Licht blinkt: nicht genug Wasser im Wassertank.

Licht aus: genügend Wasser im Wassertank.



Karbonisierhebel-Anzeige



Cold



Ambient

Einstellung der Wassertemperatur

Wählen Sie die gewünschte Temperatur durch Drücken der Taste

Cold: gekühltes Wasser

Ambient: wiederholt drücken, um zwischen Umgebungstemperatur und 40°C auszuwählen

Warm: wiederholt drücken, um zwischen 70°C und 80°C auszuwählen

Hot: wiederholt drücken, um zwischen 90°C und 100°C auszuwählen



Warm



Hot



150ml



250ml



300ml



450ml

Einstellung der Wassermenge

Wählen Sie die gewünschte Menge durch Tastendruck aus.



Descal

Entkalkungsanzeige/-knopf

Licht blinkt: es ist Zeit für die Entkalkung, Sie können aber noch 10L Wasser ausgeben.

Bitte führen Sie das Entkalkungsprogramm so früh wie möglich durch.

Drücken Sie 3 Sekunden lang, um den Entkalkungsvorgang zu starten.



Auslassknopf

Drücken Sie ihn, um den Auslass einzuleiten oder zu beenden.

Drücken Sie ihn für die Dauer von 3 Sekunden, um durchgehend 1L Wasser mit der von Ihnen gewählten Temperatur auszulassen.



Safety Lock

Sicherheitsschloss

Drücken Sie die Entriegelung, wenn Heißwasser $\geq 40^{\circ}\text{C}$ gewählt ist, bevor Sie "  " drücken.

Drücken Sie auf Absperren des Geräts.



Reset

Zurücksetzung der Filterslebensdauer

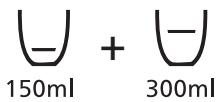

Drücken Sie die Taste 3 Sekunden lang, um die Nutzungsdauer des Filters zurückzusetzen.

Kombinationstaste



150ml

300ml

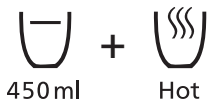

Drücken Sie "  " + "  " 3 Sekunden lang, um das Wasserlicht zu aktivieren/deaktivieren.



450ml

Hot

"450ml"+"HOT"

Drücken Sie "  " + "  " 3 Sekunden lang, um den Signalton zu aktivieren/deaktivieren.

Technische Hauptdaten

Produktname	Philips Wasserstation
Produktmodell	ADD5962
Nennspannung	220-240V~
Nennfrequenz	50Hz-60Hz
Gesamtnennleistung	2250W
Heizleistung	2100W
Kühlleistung	120W
Verwendbare Wasserquelle	Kommunales Leitungswasser
Verwendbare Wassertemperatur	5-30°C
Anwendbare Umgebungstemperatur	5-38°C
Kapazität des Leitungswassertanks	3.8L

3. Erstmalige Verwendung

Für den Gebrauch vorbereiten

- Entfernen Sie die gesamte Verpackung.
- Halten Sie den Wasserspender immer von jeder Wärmequelle oder direktem Sonnenlicht fern.
- Entfernen Sie den Tankdeckel, den Trichter und den Wassertank. Waschen Sie ihn mit einem milden Reinigungsmittel und trocknen Sie ihn gründlich ab.
- Verbinden Sie das Gerät mit dem Stromnetz.
- Bitte halten Sie auf beiden Seiten einen Mindestabstand von 20 cm zur Wand ein. Dies trägt zur Sicherstellung der Kühlleistung bei.

HINWEIS: NEHMEN SIE DAS GERÄT NICHT SELBST AUSEINANDER. ELEKTRISCHE ELEMENTE WERDEN AUSGESETZT UND ES BESTEHT DIE GEFAHR EINES ELEKTRISCHEN SCHLAGS.

Entlüften des Filters

- Tauchen Sie die Filterpatrone in reines Wasser für die Dauer von 15 Minuten. Schütteln Sie die Filterpatrone leicht, um das Kohlepulver abzuwaschen. (A-1)

Hinweis:

Es ist normal, dass sich Kohlepulver auf der Oberfläche der Filterpatrone befindet. Es ist harmlos und wird nicht bei der nächsten Verwendung nicht mehr auftreten.

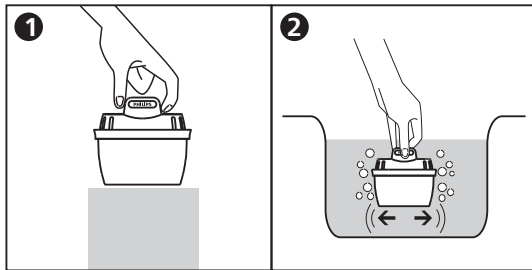

A-1

Füllen des Leitungswassertanks

- Füllen Sie den Wassertank mit Umgebungswasser.

Hinweis:

Overfyld IKKE beholderen til vandhanevand.

Reinigen Sie den Kühltank und schalten Sie ihn ein

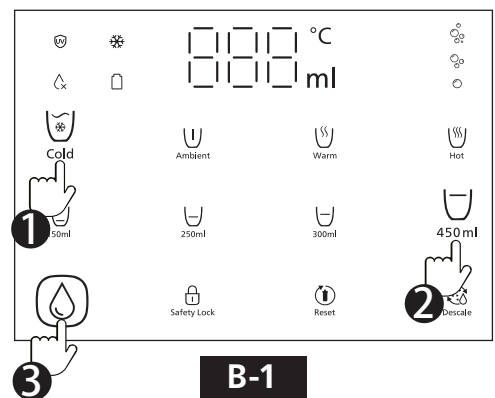

- Füllen Sie den Kühltank, indem Sie "Cold", "450ml", und "Water" drücken. Wiederholen Sie dies 3 Mal, bis das Wasser aus der Düse austritt. (B-1)
- Nehmen Sie den Leitungswassertank aus dem Gerät.
- Ziehen Sie den Netzstecker.
- Lokalisieren Sie den Auslass des Kühltanks an der Unterseite des Geräts. Stellen Sie einen 1-Liter-Behälter darunter.
- Entfernen Sie die beiden Silikonstopfen aus dem Auslass. Warten Sie, bis kein Wasser mehr austritt, und setzen Sie die Silikonstopfen wieder fest ein. (B-2)
- Setzen Sie den Leitungswassertank wieder in das Gerät ein.
- Füllen Sie den Kühltank wieder auf, indem Sie auf "Cold", "450ml", und "Water" drücken. Wiederholen Sie dies 3 Mal, bis das Wasser aus der Düse austritt.

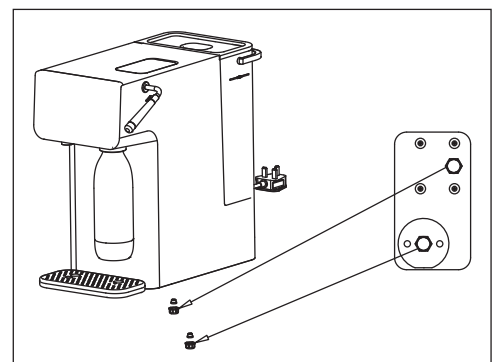

B-1



B-2

- Drücken Sie "  " 5 Sekunden lang, um die Kühlfunktion zu aktivieren. "  " blinkt, d. h. die Kühlung ist im Gange. Sobald es konstant leuchtet, ist die Kühlung abgeschlossen und Sie können das gekühlte Wasser genießen.

Hinweis:

- Wenn Sie gekühltes Wasser zum ersten Mal entnehmen, kann es zu Wasserspritzern kommen, da sich Luft in der Leitung befindet. Der Wasserfluss normalisiert sich nach ein paar Sekunden wieder, das ist normal.

Installieren der CO₂-Flasche

Hinweis: Die CO₂-Flasche ist nicht im Lieferumfang enthalten. Sie muss separat erworben werden.

- Entfernen Sie die Kohlensäureflasche aus dem Gerät, bevor Sie die CO₂-Flasche installieren oder austauschen.
- Schieben Sie die Metallplatte nach oben. (C-1)
- Heben Sie den Flaschengriff an. (C-2)
- Entfernen Sie Dichtung und Kappe von der CO₂-Flasche. Setzen Sie die Flasche vorsichtig ein, und schrauben Sie sie fest. (C-3)

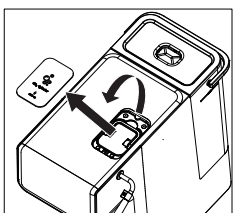

C-1

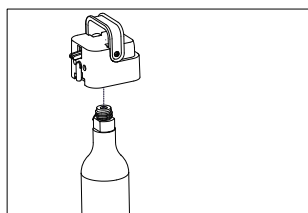

C-2

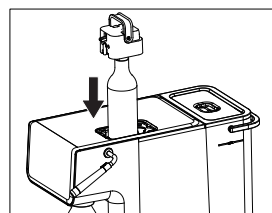

C-3

- Setzen Sie die CO₂-Flasche wieder in das Gerät ein. Drücken Sie den Flaschengriff nach unten. Bringen Sie die Metallplatte wieder an.

Reinigen der Kohlensäureflasche

- Heben Sie die Flasche an und drehen Sie sie, um sie aus dem Gerät zu lösen. (D-1)
- Reinigen Sie die Kohlensäureflasche mit einem milden Reinigungsmittel und spülen Sie sie mit kaltem Leitungswasser aus.

Hinweise:

- Waschen Sie die Kohlensäureflasche NICHT im Geschirrspüler.
- Waschen Sie sie NICHT mit heißem Wasser über 40°C.

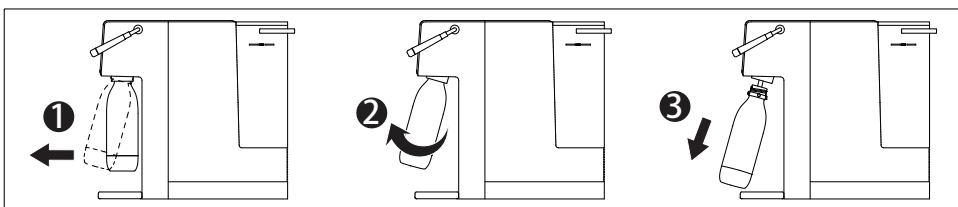



D-1

4. Tägliche Benutzung





Hinweis:

- Wenn Sie zum ersten Mal 100°C heißes Wasser ausgeben, fließt abgekochtes Wasser aus der Düse, und die Kalibrierung des Siedepunkts wird automatisch abgeschlossen. Dieser Vorgang dauert etwa 60 Sekunden. Bitte stellen Sie sicher, dass während dieses Vorgangs ein Behälter mit einer Kapazität von mindestens 500 ml unter der Düse steht.
- Während der Kalibrierung des Siedepunkts kann Dampf austreten. Achten Sie auf Verbrennungsgefahr.



Wie wird das Wasser dosiert

1. Drücken Sie "  " um das Gerät aufzuwecken, wenn es sich im Schlafmodus befindet.
 - Das Gerät schaltet automatisch in den Schlafmodus, wenn es innerhalb von 1 Minute nicht benutzt wird.
 - Im Schlafmodus leuchtet nur "  ", auf dem Bedienfeld auf.
2. Stellen Sie einen Becher oder ein Glas auf die linke Seite der Tropfschale.

Hinweis: Stellen Sie das Gefäß entsprechend der Markierung auf der Tropfschale auf, je nachdem, welche Temperatur Sie gewählt haben. (E-1)

3. Wählen Sie die gewünschte Temperatur und Menge.
 - Drücken Sie "  " um gekühltes Wasser zu wählen;
 - Drücken Sie "  " wiederholt, um zwischen Raumtemperatur und 40°C zu wählen;
 - Drücken Sie "  " um zwischen 70°C und 80°C zu wählen;
 - Drücken Sie "  " um zwischen 90°C und 100°C zu wählen;
 - Es stehen vier voreingestellte Wassermengen zur Auswahl: 150 ml, 250 ml, 300 ml und 450 ml.

Hinweis: Die Einstellungen für die Heißwassertemperatur werden am Heizelement gemessen, nicht am Spender. Dieses Gerät ist nicht für den kommerziellen oder wissenschaftlichen Gebrauch kalibriert. Temperaturen können variieren.

4. Drücken Sie "  " um das Gerät zu entriegeln (gilt nicht für Kaltwasser und Umgebungswasser).
5. Drücken Sie "  " um die Ausgabe zu starten.
 - Drücken Sie die Taste erneut oder berühren Sie eine andere Taste, um den Vorgang zu beenden.
 - Sobald der Zyklus gestoppt wurde, kann er nicht mehr fortgesetzt werden. Ein neuer Zyklus muss eingeleitet werden.

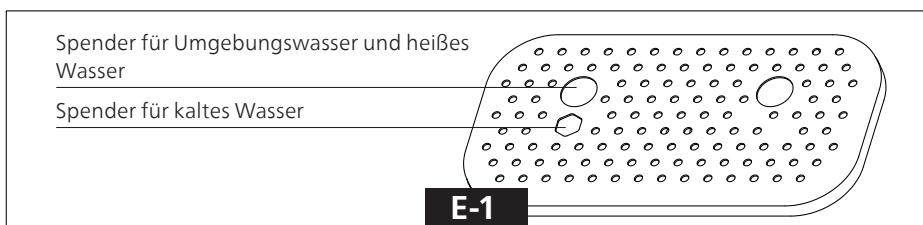

Hinweis:

- Drücken Sie die Tasten "450ml" und "  " 3 Sekunden lang, um den Signalton zu deaktivieren /aktivieren.
- Um Verbrühungen zu vermeiden, halten Sie sich bei der Entnahme von heißem Wasser von der Düse fern.
- Füllen Sie die Kohlensäureflasche nicht mit heißem Wasser.

Sicherheitshinweise zum Karbonisieren:

- Karbonisieren Sie NICHT mit einer Kohlensäureflasche, die nicht von PHILIPS stammt.
- Karbonisieren Sie NICHT mit Kohlensäureflaschen von PHILIPS, die nicht speziell für dieses Gerät entwickelt wurden.
- Karbonisieren Sie NICHT mit Glasflaschen. Falsche Verwendung, wie in den oben genannten Fällen, kann zu schweren Verletzungen führen.
- Karbonisieren Sie KEINE anderen Flüssigkeiten als reines Wasser. Zuckerhaltige Flüssigkeiten können die Ventile blockieren, was zu Fehlfunktionen oder sogar zu Sicherheitsrisiken führen kann.
- Geben Sie KEINE Fruchtscheiben, Eis oder Aromen in die Kohlensäureflasche. Fügen Sie die Aromen erst NACH dem Karbonisieren hinzu.
- Karbonisieren Sie NICHT eine leere Kohlensäureflasche.
- Karbonisieren Sie nie länger als 3 Sekunden pro Vorgang. Wenn Sie ein surrendes Geräusch hören, bedeutet dies, dass der Druck zu hoch wird und Sie den Hebel sofort loslassen müssen.
- Halten Sie den Wasserspender immer von jeder Wärmequelle oder direktem Sonnenlicht fern. Bei Zimmertemperatur verwenden.
- Der Wasserspender sollte nicht von Kindern unter 12 Jahren ohne Aufsicht von Erwachsenen benutzt werden.
- Entfernen Sie die CO₂-Flasche beim Karbonisieren NICHT, da dies zu Schäden am Gerät oder Verletzungen führen kann.
- Legen Sie die Kohlensäureflasche NICHT in den Gefrierschrank.
- Waschen Sie die Plastikflasche NICHT in der Spülmaschine. Waschen Sie sie NICHT mit heißem Wasser über 40°C.
- Ersetzen Sie die Flasche innerhalb von 2 Jahren nach dem Kaufdatum. Ersetzen Sie die Kohlensäureflasche innerhalb von 2 Jahren nach dem Kaufdatum
- Verwenden Sie KEINE Flasche, die verformt, verfärbt oder zerkratzt ist. Ersetzen Sie abgelaufene, beschädigte oder verformte Kohlensäureflaschen durch neue.
- Bitte gießen Sie das Wasser in der Tropfschale vor dem Karbonisieren aus. Setzen Sie die Tropfschale vor dem Karbonisieren immer wieder in das Gerät ein.

Wie Sie karbonisieren

1. Füllen Sie die Kohlensäureflasche mit gekühltem Wasser zwischen der Max- und Min-Linie, indem Sie "Cold" und 450 ml. (F-1) Es kann zu einer Abweichung der abgegebenen Menge kommen. Achten Sie darauf, dass der Wasserstand immer zwischen der Max- und der Min-Linie liegt.

- Für ein optimales Ergebnis empfehlen wir, mit gekühltem Wasser zu karbonisieren.

2. Installieren Sie die Kohlensäureflasche. (F-2)

- Stecken Sie die Kohlensäureflasche in den Anschluss für die Kohlensäureflasche.
- Drehen Sie sie kurz und schieben Sie sie nach hinten, um sie in die aufrechte Position zu bringen.

3. Wasser karbonisieren

- Drücken Sie den Hebel fest nach unten. Die Blasenanzeigen leuchten auf.
- Je länger Sie den Hebel nach unten drücken, desto stärker wird die Kohlensäure im Wasser. Karbonisieren Sie nie länger als 3 Sekunden am Stück.

4. Belüften der Flasche. (F-3)

Wenn Sie ein surrendes Geräusch hören, müssen Sie den Hebel sofort loslassen. Heben Sie die Flasche an und drehen Sie sie im Uhrzeigersinn, um die Flasche zu lösen. Der verbleibende Druck in der Kohlensäureflasche wird mit einem Puffgeräusch abgelassen. Das kohlenstoffhaltige Wasser ist jetzt bereit zum Genuss.

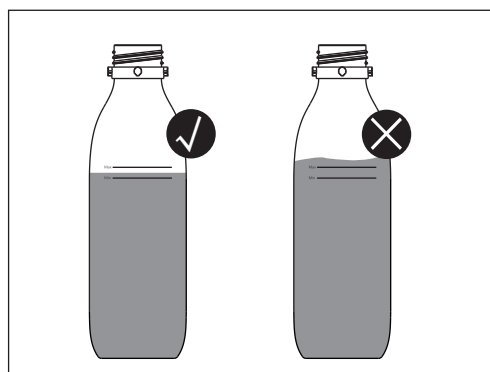

F-1

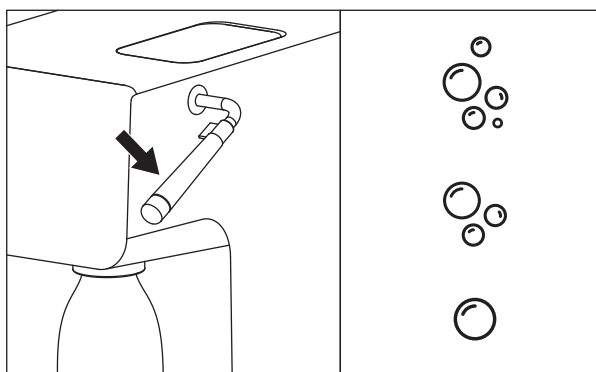

F-2

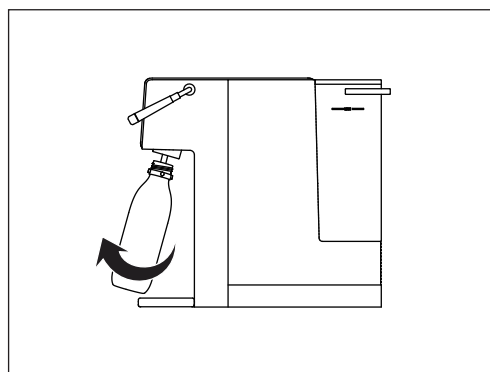

F-3

Wie entkalke ich

Hinweise zur Entkalkung:

- Für einen sicheren und effizienten Betrieb Ihres Geräts ist es wichtig, dass Sie es regelmäßig entkalken.
- Unbehandelte Kalkablagerungen verhindern, dass das Gerät Wärme effizient leitet und können seine Leistung beeinträchtigen.
- Vergewissern Sie sich, dass der Wassertank leer ist und der Filter entfernt wurde, bevor Sie mit dem Entkalkungsvorgang beginnen.

Entkalkungsverfahren

1. Wenn die Anzeige "☹️" blinkt, werden Sie daran erinnert, dass es an der Zeit ist, das Gerät zu entkalken. Sie können noch etwa 10 Liter heißes Wasser ausgeben, bitte führen Sie das Entkalkungsprogramm so früh wie möglich durch. (G-1)
2. Entleeren Sie den Leitungswassertank, entfernen Sie den Filter und den Trichter. (G-2)
3. Füllen Sie den Leitungswassertank mit 3 Litern 5 % Zitronensäurelösung (1 g Zitronensäure pro 20 ml Leitungswasser).
4. Stellen Sie einen Krug unter die Spenderdüse. Drücken Sie 3 Sekunden lang auf "☹️", "☹️" blinkt, und das Gerät führt einen Entkalkungsvorgang durch.
 - Der Entkalkungsvorgang dauert etwa 30 Minuten.
 - Achtung: Die Spenderlösung ist heiß. Berühren Sie sie nicht.
5. Wenn der Leitungswassertank leer ist, blinkt die Anzeige für Wassermangel, und der Spender stoppt. Der Entkalkungsvorgang wird unterbrochen.
6. Füllen Sie 3 Liter Leitungswasser nach und drücken Sie erneut 3 Sekunden lang auf "☹️".
7. Sobald die Wassermangelanzeige blinkt und die Ausgabe erneut stoppt, ist der Entkalkungsvorgang abgeschlossen.
 - "☹️" schaltet sich nach Abschluss des Vorgangs aus.
8. Setzen Sie den Filter und den Trichter wieder ein. Der Wasserspender kann normal verwendet werden.

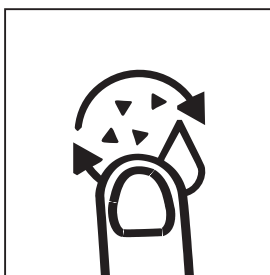

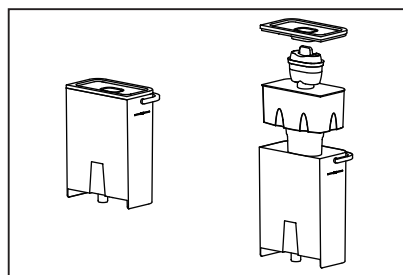

G-1



G-2

Hinweis:

- Drücken Sie während des Entkalkungsvorgangs "  " um den Vorgang zu unterbrechen, und drücken Sie "  " um ihn fortzusetzen.
- Der Entkalkungsvorgang kann nicht angehalten werden, bis er beendet ist. Auch wenn Sie das Netzkabel abziehen, läuft der Entkalkungsvorgang weiter, wenn Sie das Gerät wieder einschalten. Drücken Sie "  ", um fortzufahren.
- Wenn es Zeit zum Entkalken ist, können Sie kein heißes Wasser mehr ausgeben.
- Um Verbrühungen zu vermeiden, halten Sie sich beim Entkalken von der Düse fern.



Wie Sie die Filterpatrone austauschen

Um die beste Leistung zu gewährleisten, wechseln Sie bitte die Filterpatrone gemäß "  ", oder dem empfohlenen Austauschzyklus aus.

Konstantes weißes Licht: der Filter hat noch Lebensdauer.

Blinkendes rotes Licht: der Filter erreicht bald das Ende seiner Lebensdauer.

Konstantes rotes Licht: der Filter hat das Ende seiner Lebensdauer erreicht.

1. Bitte reinigen Sie ihn und installieren Sie die Filterpatrone gemäß der Anleitung der erstmaligen Reinigung oben.
2. Setzen Sie die Nutzungsdauer des Filters zurück, indem Sie die Taste "  " 3 Sekunden lang gedrückt halten.
 - Die Anzeige "  " wird wieder weiß, d. h. Sie haben die Nutzungsdauer erfolgreich zurückgesetzt.
 - Wenn Sie die Rücksetzung abbrechen möchten, drücken Sie lange auf „150 ml“ + „250 ml“, um die Rücksetzung innerhalb von 2 Stunden aufzuheben.

Wartung im Urlaub

Sollte das Gerät über einen längeren Zeitraum nicht benutzt werden (z. B. während eines Urlaubs), empfehlen wir Ihnen die folgende Vorgehensweise.

1. Ziehen Sie den Netzstecker des Geräts.
2. Entleeren Sie den Leitungswassertank. Nehmen Sie den Filter heraus, legen Sie ihn in eine verschlossene Plastiktüte und bewahren Sie ihn im Kühlschrank auf.
3. Leeren des Kühltanks im Inneren des Spenders Suchen Sie den Auslass des Kühltanks an der Unterseite des Geräts. Stellen Sie einen 1-Liter-Behälter darunter. Entfernen Sie den Silikonstopfen vom Auslass. Warten Sie, bis kein Wasser mehr austritt, und setzen Sie die Silikonstopfen wieder fest ein.
4. Bevor Sie das Gerät wieder benutzen, reinigen Sie bitte den Wasserspender und setzen Sie die Filterpatrone ein, wie in der obigen Anleitung zur Erstreinigung beschrieben.

- Wasser ist ein Nahrungsmittel. Wir empfehlen die Verwendung von gefiltertem Wasser innerhalb von 1 Tag. Wenn das Gerät länger als 72 Stunden nicht benutzt wird, spenden Sie 450 ml Umgebungswasser und 3x450 ml kaltes Wasser.
- Bewahren Sie den Filter in einer versiegelten Plastiktüte im Kühlschrank auf. So bleibt der Filter erhalten, wenn er über einen längeren Zeitraum nicht benutzt wird. Bevor Sie den Filter nach der Lagerung wieder verwenden, befolgen Sie bitte die Anweisungen zur Vorbereitung und Installation des Filters.
- Aus Hygiene- und Sicherheitsgründen sollten Sie den Leitungswassertank, den Trichter und den Tankdeckel immer regelmäßig reinigen.

5. Fehlerbehebung

Störung	Mögliche årsager	Lösungen
Das Anzeigefeld leuchtet nicht auf oder reagiert nicht.	Mögliche Ursachen.	Stecken Sie den Netzstecker ein und schalten Sie den Netzschalter ein. Wenn dies nicht funktioniert, wenden Sie sich bitte an den Kundendienst
	Das Gerät ist nicht mit dem Stromnetz verbunden.	Berühren Sie eine beliebige Taste, um das Gerät aufzuwecken.
	Das Gerät befindet sich im Schlafmodus.	Wischen Sie das Display mit einem trockenen Tuch ab.
Das Gerät gibt kein heißes Wasser aus.	Nach der Entnahme von heißem Wasser bildet sich Kondenswasser auf dem Display.	Stecken Sie den Netzstecker ein und schalten Sie den Netzschalter ein. Wenn dies nicht funktioniert, wenden Sie sich bitte an den Kundendienst
	Das Gerät ist nicht mit dem Stromnetz verbunden	Füllen Sie den Wassertank auf.
	Es befindet sich kein Wasser im Wassertank.	Drücken Sie die Sicherheitssperrtaste zum Entriegeln.
Das Gerät gibt kein kaltes Wasser aus.	Die Ausgabetaste ist gesperrt.	Stecken Sie den Netzstecker ein und schalten Sie den Netzschalter ein. Wenn dies nicht funktioniert, wenden Sie sich bitte an den Kundendienst.
	Das Gerät ist nicht mit dem Stromnetz verbunden.	Bei der Erstbenutzung braucht das Gerät einige Zeit, um den Kaltwassertank zu füllen.
	Der Kühltank ist noch nicht gefüllt.	Drücken Sie die Kalttaste 5 Sekunden lang, um das Gerät einzuschalten.
Es tritt Wasser aus.	Das Kühlsystem ist ausgeschaltet.	Bitte wenden Sie sich an den Kundendienst.

Die Wassermangelanzeige blinkt.	Dichtungselemente funktionieren nicht.	Füllen Sie den Wassertank auf.
Fehlercode EP EP	Der NTC des Kühlwassertanks ist defekt. Sie hören 3 Signaltöne. Das gekühlte Wasser kann nicht entnommen werden	Bitte wenden Sie sich an den Kundendienst.
Fehlercode EP E01	NTC-Anomalie im Wassereingang. Sie hören 3 Signaltöne. Es kann kein Wasser entnommen werden.	Bitte wenden Sie sich an den Kundendienst.
Fehlercode EP E02	NTC-Anomalie im Warmwassertank. Sie hören 3 Signaltöne. Heißes Wasser kann nicht entnommen werden.	Bitte wenden Sie sich an den Kundendienst.
Fehlercode EP E04	Anomalie im Heißwassersystem. Sie hören 3 Signaltöne. Heißes Wasser kann nicht entnommen werden.	Bitte wenden Sie sich an den Kundendienst.
Fehlercode EP EU	Kommunikationsstörung. Sie hören 3 Signaltöne. Heißes Wasser kann nicht entnommen werden.	Bitte wenden Sie sich an den Kundendienst.

6. Garantie und Service

Wenn Sie Informationen benötigen oder Probleme haben, besuchen Sie bitte die Philips Website www.philips.com oder wenden Sie sich an den Kundendienst in Ihrem Land. Falls es kein Kundendienstzentrum in Ihrem Land gibt, gehen Sie zum örtlichen Händler.

7. Lieferumfang

Wasserspender	x1
Kohlensäureflasche	x1
Filterpatrone	x1
Tropfschale	x1
Benutzerhandbuch	x1
Netzkabel	x1
Schnellstartanleitung	x1
Garantieschein	x1
Deckel der Kohlensäureflasche	x1

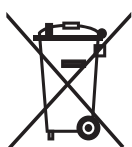

Dieses Symbol auf den Produkten und Begleitpapieren bedeutet, dass die verwendeten Elektro- und Elektronikprodukte verbrauchte elektrische und elektronische Produkte nicht mit gewöhnlichem Haushaltsabfall vermischt werden sollten. Zwecks ordnungsgemäßer Entsorgung oder Behandlung,

Verwertung und Recycling bringen Sie bitte diese Produkte zu den ausgewiesenen Sammelstellen, an denen sie kostenfrei angenommen werden. In einigen Ländern können Sie Ihre Produkte an Ihren Händler vor Ort bei Kauf eines neuen Produkts zurückgeben. Die sachgerechte Entsorgung dieses Produkts wird dazu beitragen, wertvolle Ressourcen zu sparen, die ansonsten durch unangemessenen Umgang mit Abfällen entstehen könnten. Bitte kontaktieren Sie die Behörde vor Ort bei Interesse an näheren Informationen über Ihre nächste Sammelstelle für WEEE. Bei unsachgemäßer Entsorgung dieses Produkts können gemäß Ihrer nationalen Gesetzgebung Strafen verhängt werden.

Bitte bewahren Sie dieses Benutzerhandbuch zum späteren Nachschlagen auf.



Registrieren Sie Ihr Produkt und erfahren Sie mehr auf der untenstehenden Website:
www.philips.com/water

Die technischen Daten können ohne vorherige Ankündigung geändert werden.

© 2023 AquaShield

Alle Rechte vorbehalten.

Philips und das Philips Shield Emblem sind eingetragene Marken der Koninklijke Philips N.V. und werden unter Lizenz verwendet. Dieses Produkt wurde von Hongkong AquaShield Health Technology Company Limited hergestellt und wird unter der Verantwortung von Hong Kong AquaShield Health Technology Company Limited verkauft. Hong Kong AquaShield Health Technology Company Limited ist der Garantgeber in Bezug auf dieses Produkt.

Rev B SEP 23



ÍNDICE

1 Importante 80

2 Partes y funciones 83

3 Primer uso 86

4 Uso diario 89

5 Solución de problemas 94

6 Garantía y servicio 96

7 Lista de contenido 96

1. Importante

Al utilizar aparatos eléctricos hay que tomar las precauciones necesarias, como las siguientes:

- Mantenga el cable de alimentación fuera del alcance de los niños.
- El aparato no puede ser usado por personas (incluidos niños) con capacidades reducidas tanto físicas como sensoriales o mentales, o falta de experiencia y conocimientos, a no ser que se les haya facilitado supervisión o instrucciones.
- Se debe vigilar a los niños para que no jueguen con el aparato.
- Instale el aparato de acuerdo con las instrucciones de instalación de este manual del usuario.
- Utilícelo sobre una superficie plana resistente al calor.
- Utilícelo en un área bien ventilada. Este aparato emite vapor caliente.
- Asegúrese de que el voltaje indicado en la placa de características del aparato se corresponde con el de la red eléctrica.
- No coloque nunca el aparato sobre o cerca de fuentes de calor ni lugares muy húmedos.
- Asegúrese de que el cable de alimentación no entre en contacto con superficies calientes.
- No coloque el cuerpo, el enchufe ni el cable de alimentación del aparato en agua u otro líquido. Límpielo siempre con un paño húmedo.
- Asegúrese siempre de tener las manos secas antes de usar o ajustar los interruptores del aparato, o antes de tocar el enchufe o las conexiones eléctricas.
- No obstruya la ventilación en los laterales del aparato.
- Este producto está destinado solo a filtrar el agua del grifo. No introduzca en el producto agua de calidad desconocida o deteriorada microbiológicamente. Use solo agua fría o a temperatura ambiente. No lo utilice para preparar alimentos para bebés.
- Consuma el agua filtrada en un plazo de 24 horas.
- Para desenchufar el aparato, agarre el enchufe y retírelo directamente de la toma de corriente. No tire nunca del cable de alimentación para desenchufar el aparato.
- No utilice el aparato si el cable de alimentación o la clavija están dañados, o si el aparato tiene alguna falla.
- Cualquier modificación de este producto que no haya sido expresamente autorizada por el fabricante puede dar lugar a la anulación de la garantía del usuario.
- No deben dejarse nunca los envases al alcance de los niños, ya que son potencialmente peligrosos.

- Este aparato está diseñado para filtrar, enfriar y calentar agua. No use el aparato para enfriar otros líquidos puesto que dañaría el aparato y anularía la garantía.
- No almacene ni utilice este aparato en exteriores.
- Si el aparato se utiliza de forma incorrecta, desenchúfelo de la toma de corriente y póngase en contacto con el servicio de atención al cliente.
- El aparato está diseñado para su uso con el filtro Micro X-Clean Softening+ de Philips; no se garantiza su funcionamiento correcto si se utiliza con cualquier otro filtro.
- No deje el aparato sin vigilancia durante su funcionamiento.
- No limpie el aparato con disolventes ni productos químicos agresivos.
- No mueva el aparato cuando esté en uso.
- No utilice el aparato con un cable o un enchufe dañados o si el aparato ha sufrido algún error de funcionamiento o se ha dañado de alguna manera. Si el cable está dañado, una persona cualificada debe cambiarlo para evitar posibles riesgos.
- No llene el aparato con agua caliente. La temperatura del agua de entrada aplicable es de 5-30 °C.
- No retire el filtro mientras el aparato esté en funcionamiento.
- No utilice el aparato sin el filtro correctamente colocado o si el filtro está dañado o roto.
- Tras su primer uso o una vez que se haya vaciado por completo el agua de todos los depósitos, asegúrese de seguir las instrucciones de primer uso.
- El aparato está diseñado solo para uso doméstico y en pequeñas oficinas. No debe utilizarse para fines comerciales.
- No guarde en este aparato sustancias explosivas como aerosoles con propelente inflamable.
- Durante el primer uso, necesitará varios minutos para llenar el depósito de agua fría, por lo que todavía no sale agua cuando se dispensa agua fría.
- Después de enchufarlo, pulse el botón de encendido para encender el aparato y el panel de control.
- Este equipo está pensado para su uso en hogares y en aplicaciones similares tales como las siguientes:
 - cantinas para el personal en tiendas, oficinas y otros entornos de trabajo;
 - clientes en hoteles, moteles y otros entornos residenciales similares;
 - entornos de tipo bed and breakfast;
 - casas rurales.

- Los aparatos se suelen limpiar tras su uso y no se han diseñado para limpiarse mediante inmersión en agua; por lo que el aparato no debe sumergirse en agua.
- El aparato no debe colocarse dentro de un armario mientras esté en uso.
- Su limpieza y mantenimiento no podrá ser realizada por parte de niños si no están bajo supervisión.
- Las personas con capacidades físicas, sensoriales o mentales disminuidas o aquellas sin experiencia ni conocimientos pueden utilizar este electrodoméstico, siempre y cuando estén supervisados o cuenten con las instrucciones correspondientes al uso de este aparato de manera segura, y comprendan los peligros que dicho uso implica. Los niños no deben jugar con el aparato.
- La superficie de la resistencia sigue caliente después del uso del aparato.
- La salida del aparato y otros elementos pueden estar calientes después de su uso.
- Tenga cuidado con el vapor caliente al dispensar agua a una temperatura ≥ 40 °C.
- No mueva el aparato a no ser que esté desconectado.
- Si no se respetan estas instrucciones, podrían producirse quemaduras o podría dañarse el producto.
- **ADVERTENCIA:** No coloque varias regletas ni fuentes de alimentación portátiles detrás del equipo.

2. Partes y funciones

Este aparato es un dispensador de agua. Con tecnología de calentamiento instantáneo, proporciona agua caliente con diferentes temperaturas en cuestión de segundos. El agua fría puede bajar hasta 6°C bajo demanda. Gracias al filtro Micro X-Clean de Philips siempre podrá disfrutar en casa de agua con sabor fresco y puro.

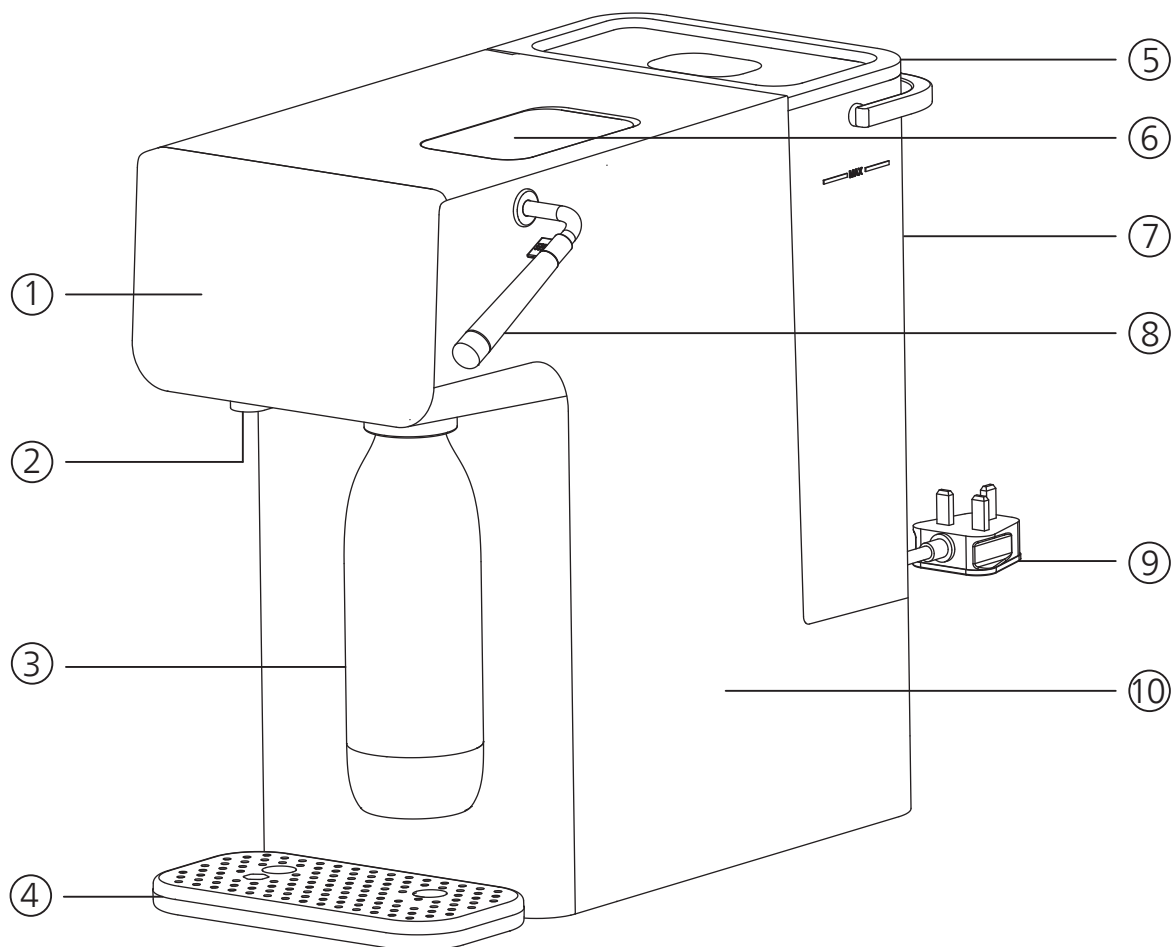

- ① Panel de control
- ② Boquilla
- ③ Botella de carbonatación
- ④ Bandeja de goteo
- ⑤ Cubierta de depósito de agua
- ⑥ Compartimento para cilindros de CO₂
- ⑦ Depósito de agua de grifo
- ⑧ Palanca de carbonatación
- ⑨ Cable de alimentación
- ⑩ Unidad principal

Panel de control



Indicador de vida útil del filtro

Luz blanca constante: el filtro está en su vida útil.

Luz roja intermitente: el filtro está a punto de llegar al final de su vida útil.

Luz roja constante: el filtro llega al final de su vida útil.



Indicador de refrigeración

Las luces parpadean: el agua se está enfriando.

Se enciende constantemente: la refrigeración está completada.



Indicador de esterilización UV

Cuando se mantiene encendido: La esterilización UV está en curso.

Luz apagada: Esterilización UV completa.



Indicador de falta de agua

Luz parpadeante: no hay suficiente agua en el depósito.

Luz apagada: hay suficiente agua en el depósito.



Indicador de la palanca de carbonatación



Cold

Ambient



Warm

Hot

Ajuste de la temperatura del agua

Seleccione la temperatura que necesite pulsando el botón

Cold: agua helada

Ambient: púlselo repetidamente para seleccionar entre ambiente y 40 °C

Warm: púlselo repetidamente para seleccionar entre 70 °C y 80 °C

Hot: púlselo repetidamente para seleccionar entre 90 °C y 100 °C



150ml

250ml

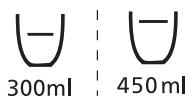

300ml

450ml

Ajuste del volumen de agua

Seleccione el volumen que necesite pulsando el botón.



Descalc

Indicador/botón de descalcificación

La luz parpadea: es hora de descalcificar, aún puede dispensar 10 l de agua.

Realice el programa de descalcificación lo antes posible.

Mantenga pulsado tres segundos para iniciar la descalcificación.



Botón dispensador

Pulse para iniciar o detener la dispensación.

Mantenga pulsado tres segundos para dispensar de forma continua 1 l de agua a la temperatura seleccionada.



Safety Lock

Bloqueo de seguridad

Pulse el desbloqueo cuando se elija agua caliente $\geq 40^{\circ}\text{C}$ antes de pulsar " ".

Pulse para bloquear el aparato.



Reset

Restablecimiento de la vida útil del filtro

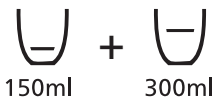

Para restablecer la vida útil del filtro, pulse prolongadamente el botón de reinicio durante 3 segundos.

Botón de combinación



150ml

300ml

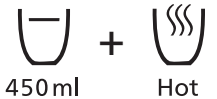

Mantenga pulsado "  "+" "  " durante 3 segundos para activar/desactivar la luz del agua.



450ml

Hot

"450ml"+"HOT"

Mantenga pulsado "  "+" "  " durante 3 segundos para activar/desactivar el aviso sonoro.

Principales especificaciones técnicas

Nombre del producto	Estación de agua Philips
Modelo del producto	ADD5962
Tensión nominal	220-240V~
Frecuencia nominal	50Hz-60Hz
Potencia total nominal	2250W
Potencia de calefacción	2100W
Potencia de refrigeración	120W
Fuente de agua aplicable	Agua del grifo municipal
Temperatura del agua aplicable	5-30°C
Temperatura ambiental aplicable	5-38°C
Capacidad del depósito de agua del grifo	3.8L

3. Primer uso

Preparar para el uso

- Retire todo el embalaje.
- Mantenga siempre el dispensador de agua alejado de cualquier fuente de calor o de la luz solar directa.
- Retire la tapa del depósito, el embudo y el depósito de agua. Lávelos con un detergente suave y séquelos bien.
- Conecte el aparato a la corriente.
- Manténgase a una distancia mínima de 20 cm de la pared por ambos lados. Esto ayudará a garantizar el rendimiento de la refrigeración.

ADVERTENCIA: NO DESMONTE ESTE APARATO POR USTED MISMO. LOS ELEMENTOS ELÉCTRICOS QUEDARÁN EXPUESTOS Y EXISTE EL RIESGO DE DESCARGA ELÉCTRICA.

Prepare el filtro

- Sumerja el cartucho del filtro en agua limpia durante 15 minutos. Agite ligeramente el cartucho del filtro para quitar el polvo de carbón. (A-1)

Nota:

Es normal que haya polvo de carbón en la superficie del cartucho del filtro. Es inofensivo y no aparecerá durante el uso posterior.

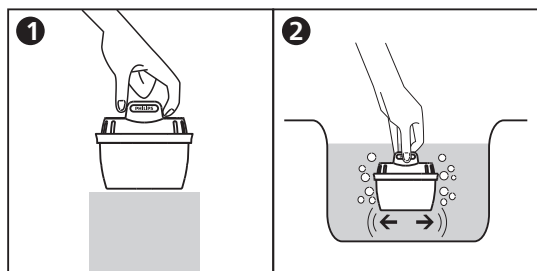

A-1

Llene el depósito de agua de grifo

- Llene el depósito de agua con agua de grifo a temperatura ambiente.

Nota:

NO llene en exceso el depósito de agua del grifo.

Limpiar y encender el depósito de refrigeración

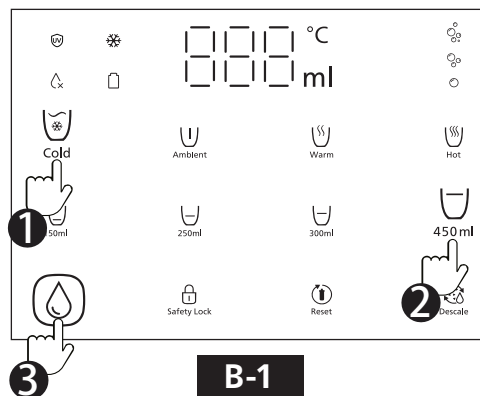

- Llene el depósito de refrigeración pulsando "Cold", "450ml", y "Descale". Repítalo 3 veces hasta que salga agua por la boquilla. (B-1)
- Retire el depósito de agua del grifo del aparato.
- Desenchufe la fuente de alimentación.
- Localice la salida de desagüe del depósito de refrigeración en la parte inferior del aparato. Coloque debajo un recipiente de 1 l.
- Retire los dos tapones de silicona de la salida de desagüe. Espere hasta que no salga agua y vuelva a introducir el tapón de silicona con firmeza. (B-2)
- Vuelva a colocar el depósito de agua de grifo en el aparato.
- Llene de nuevo el depósito de refrigeración pulsando "Cold", "450ml", y "Descale". Repítalo 3 veces hasta que salga agua por la boquilla.

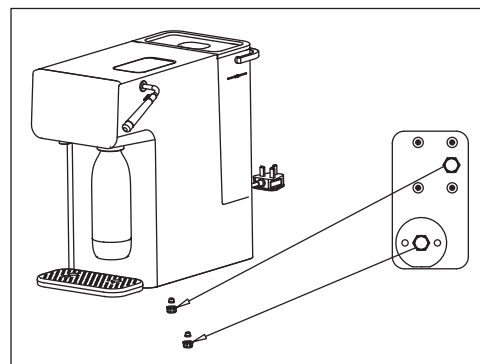

B-1



B-2

- Mantenga pulsado "  " durante 5 segundos para activar la función de refrigeración. "  " parpadeará, lo que significa que la refrigeración está en curso. Cuando se encienda de forma constante, la refrigeración se habrá completado y podrá disfrutar de agua fría.

Nota:

- Cuando se extrae agua fría por primera vez, puede haber salpicaduras de agua debido al aire de la tubería. El flujo de agua volverá a la normalidad después de unos segundos.

Instale el cilindro de CO₂

Nota: El cilindro de CO₂ no está incluido. Debe adquirirse por separado.

- Retire la botella de carbonatación del aparato antes de instalar o sustituir el cilindro de CO₂.
- Deslice hacia arriba la placa metálica. (C-1)
- Sujete el asa del cilindro. (C-2)
- Retire el cierre y la tapa del cilindro de CO₂. Introduzca con cuidado el cilindro y atorníllelo firmemente. (C-3)
- Vuelva a colocar el cilindro de CO₂ en el aparato. Empuje la palanca del cilindro hacia abajo. Vuelva a colocar la placa metálica.

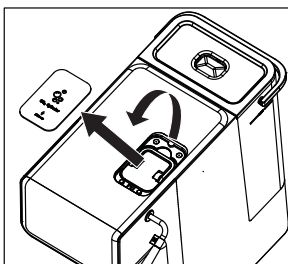

C-1

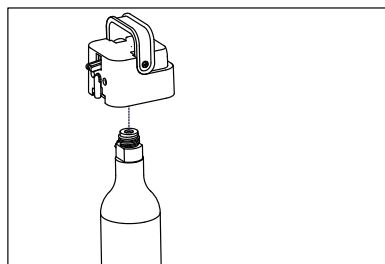

C-2

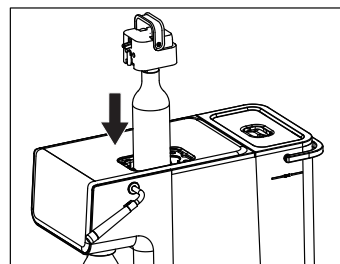

C-3

Limpiar la botella de carbonatación

- Levante la botella y gírela para separarla del aparato. (D-1)
- Limpie la botella de carbonatación con un detergente suave y enjuáguela con agua fría del grifo.

Notas:

- NO lave la botella de carbonatación en el lavavajillas.
- NO la lave con agua caliente a más de 40 °C.

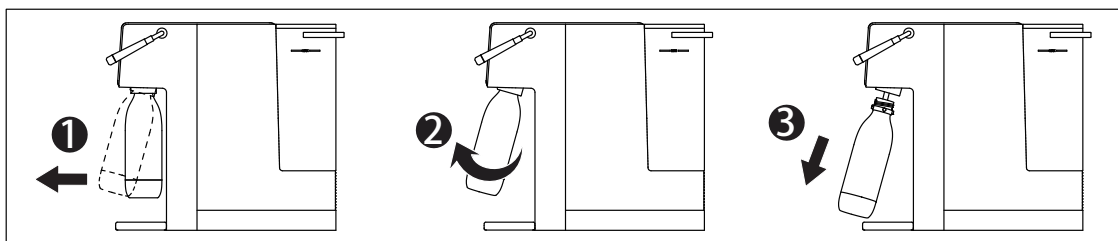



D-1

4. Uso diario

Nota:

- Al dispensar agua caliente a 100 °C por primera vez, saldrá agua hervida por la boquilla y se completará automáticamente la calibración del punto de ebullición. Este procedimiento durará aproximadamente 60 segundos. Asegúrese de colocar un recipiente con un volumen de al menos 500 ml debajo de la boquilla durante este procedimiento.
- Puede expulsarse vapor durante la calibración del punto de ebullición, así que tenga en cuenta el riesgo de quemaduras.





Cómo dispensar agua

1. Pulse "  " para activar el aparato cuando esté en modo de reposo.
 - El aparato pasará automáticamente al modo de reposo si no se realiza ninguna operación durante 1 minuto.
 - En el modo de reposo, solo se iluminan "  ", en el panel.



2. Coloque una taza o un vaso en el lateral izquierdo de la bandeja de goteo de agua.

Nota: Coloque el recipiente según la marca de la bandeja de goteo en función de la temperatura seleccionada. (E-1)

3. Seleccione la temperatura y el volumen deseados.

- Pulse "  " para elegir agua fría;
- Pulse "  " repetidamente para elegir entre temperatura ambiente y 40 °C;
- Pulse "  " repetidamente para elegir entre 70 °C y 80 °C;
- Pulse "  " repetidamente para elegir entre 90 °C y 100 °C;
- Hay cuatro preajustes de volumen de agua para seleccionar: 150 ml, 250 ml, 300 ml y 450 ml.

Nota: Los ajustes de temperatura del agua caliente se miden en el elemento calefactor, no en la temperatura dispensada. Este aparato no está calibrado para uso comercial ni científico. Las temperaturas pueden variar.

4. Pulse "  " para desbloquear el aparato (no se aplica al agua refrigerada ni a temperatura ambiente).
5. Pulse "  " para iniciar la dispensación.
 - Vuelva a pulsarlo o pulse cualquier otro botón para detener la operación.
 - Una vez detenida la operación, no puede reanudarse. Debe iniciarse una nueva operación.

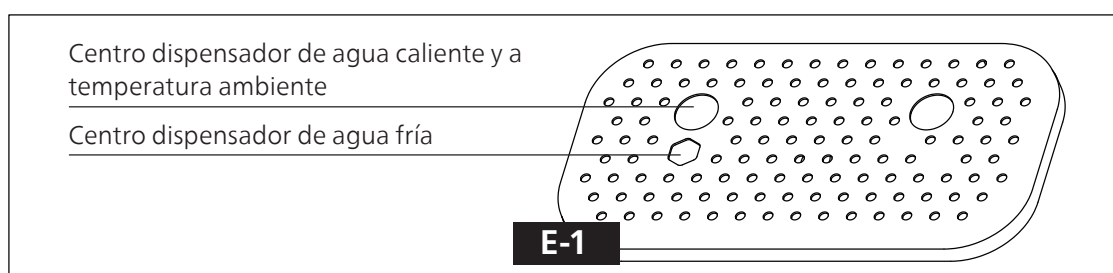

Nota:

- Mantenga pulsados los botones "  " durante 3 segundos para desactivar/activar el pitido.
- Para evitar quemaduras, mantenga una distancia con la boquilla cuando extraiga agua caliente.
- No llene la botella de carbonatación con agua caliente.

Notas sobre la seguridad de la carbonatación:

- NO carbonatar con ninguna botella de carbonatación que no sea de la marca PHILIPS.
- NO carbonatar con una botella de carbonatación PHILIPS que no esté específicamente diseñada para funcionar con este aparato.
- NO carbonatar con botellas de vidrio. Un uso indebido, como los casos anteriores, puede provocar lesiones personales graves.
- NO carbonatar ningún otro líquido que no sea agua corriente. Los líquidos azucarados pueden bloquear las válvulas, provocando un mal funcionamiento o incluso riesgos para la seguridad.
- NO añada rodajas de fruta, hielo ni aromatizantes a la botella de carbonatación. Añada los aromas sólo DESPUÉS de la carbonatación.
- NO carbonate una botella de carbonatación vacía.
- Nunca carbonate durante más de 3 segundos cada vez. Si oye un zumbido, significa que la presión es demasiado alta y debe soltar la palanca inmediatamente.
- Mantenga siempre el dispensador de agua alejado de cualquier fuente de calor o de la luz solar directa. Utilícelo a temperatura ambiente.
- No se recomienda que el dispensador de agua sea utilizado por niños menores de 12 años sin la supervisión de un adulto.
- NO retire el cilindro de CO₂ cuando esté carbonatando, ya que podría dañar el aparato o causar lesiones personales.
- NO introduzca la botella de carbonatación en el congelador.
- NO lave la botella de plástico en el lavavajillas. NO la lave con agua caliente a más de 40 °C.
- Sustitúyala en un plazo de 2 años a partir de la fecha de compra. Sustituya la botella de carbonatación en un plazo de 2 años a partir de la fecha de compra.
- NO utilice una botella deformada, descolorida ni rayada. Sustituya las botellas de carbonatación caducadas, dañadas o deformadas por otras nuevas.
- Vierta el agua de la bandeja de goteo antes de carbonatar. Vuelva a colocar siempre la bandeja de goteo en el aparato antes de carbonatar.

Cómo carbonatar

1. Llene la botella de carbonatación con agua fría entre las líneas Max y Min seleccionando "  " y 450 ml. (F-1) Podría haber una desviación del volumen de dispensación. Asegúrese de que el nivel del agua se encuentre siempre entre las líneas Max y Min.
 - Para obtener el mejor resultado, recomendamos carbonatar con agua fría.
2. Instale la botella de carbonatación. (F-2)
 - Conecte la botella de carbonatación a la toma de la botella de carbonatación.
 - Gírela rápidamente y empújela hacia atrás para ponerla en posición vertical.
3. Carbonatar el agua
 - Presione firmemente la palanca hacia abajo. Los indicadores de burbuja se encenderán.
 - Cuanto más tiempo se presiona la palanca, más fuerte se hace el agua con gas. Nunca carbonate continuamente durante más de 3 segundos cada vez.
4. Ventile la botella. (F-3)

Cuando oiga un zumbido, debe soltar la palanca inmediatamente. Levante la botella y gírela en el sentido de las agujas del reloj para separarla. La presión restante en la botella de carbonatación se liberará con un sonido de soplido. El agua con gas está lista para disfrutarse.

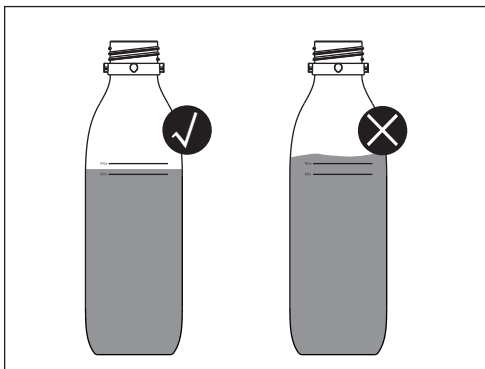

F-1

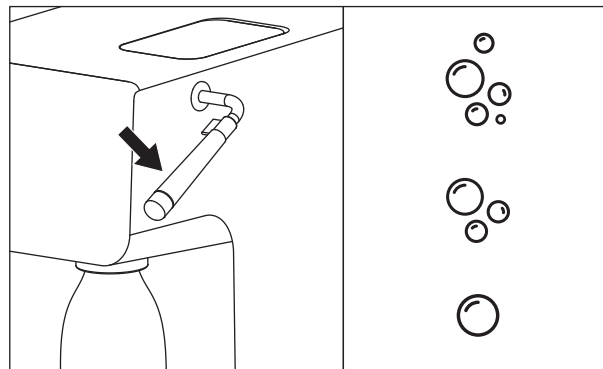

F-2

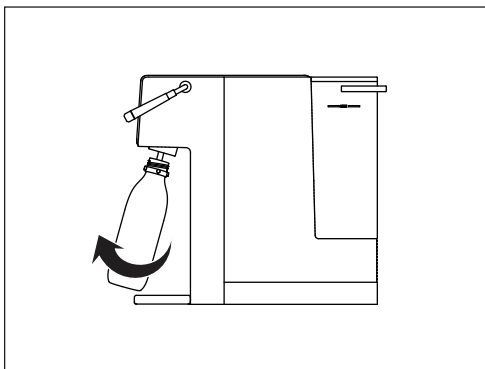

F-3

Cómo descalcificar

Notas sobre descalcificación:

- Para que su aparato funcione de forma segura y eficiente es importante descalcificarlo con regularidad.
- Los depósitos calcáreos no tratados impiden que el elemento conduzca el calor de forma eficiente y pueden afectar al rendimiento.
- Antes de iniciar la descalcificación, asegúrese de que el depósito de agua esté vacío y se haya retirado el filtro.

Procedimiento descalcificación

1. Cuando parpadea "☼", le recuerda que ya es hora de descalcificar. Puede seguir dispensando unos 10 l de agua caliente. Realice el proceso de descalcificación lo antes posible. (G-1)
2. Vacíe el depósito de agua del grifo, retire el filtro y el embudo. (G-2)
3. Llene el depósito de agua del grifo con 3 litros de solución de ácido cítrico al 5 % (1 g de ácido cítrico por cada 20 ml de agua del grifo).
4. Coloque una jarra debajo de la boquilla dispensadora. Mantenga pulsado "☼" durante 3 segundos. "☼" parpadeará y el aparato realizará un proceso de descalcificación.
 - El proceso de descalcificación dura unos 30 minutos.
 - Precaución: La solución de dispensación está caliente. No la toque.
5. Cuando el depósito de agua del grifo esté vacío, el indicador de falta de agua parpadeará y se detendrá la dispensación. El proceso de descalcificación se detiene.
6. Rellénelo con 3 litros de agua del grifo y vuelva a pulsar prolongadamente "☼" durante 3 segundos.
7. Una vez que el indicador de falta de agua parpadee y la dispensación se detenga de nuevo, el procedimiento de descalcificación habrá finalizado.
 - "☼" se apagará una vez completado.
8. Vuelva a colocar el filtro y el embudo. El dispensador de agua puede utilizarse normalmente.

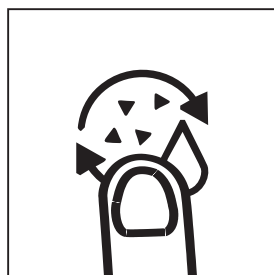

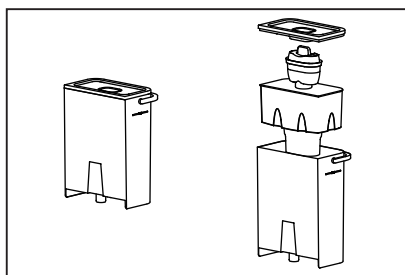

G-1



G-2

Nota:

- Durante la descalcificación, pulse "  " para hacer una pausa y luego "  " para reanudarla.
- El procedimiento de descalcificación no se puede detener hasta que haya terminado. Incluso si desenchufa el cable de alimentación, el procedimiento de descalcificación seguirá en marcha cuando vuelva a conectar la alimentación. Pulse "  " para reanudar.
- Cuando llega el momento de descalcificar, no se puede dispensar agua caliente.
- Para evitar quemaduras, manténgase lejos de la boquilla durante la descalcificación.



Cómo sustituir el cartucho filtrante

Para asegurarse de lograr el mejor rendimiento, cambie el cartucho del filtro de acuerdo con "  " o con el ciclo de reemplazo sugerido.

Luz blanca constante: el filtro está en su vida útil.

Luz roja intermitente: el filtro está a punto de llegar al final de su vida útil.

Luz roja constante: el filtro llega al final de su vida útil.

1. Limpie e instale el cartucho del filtro según las instrucciones de limpieza de la primera vez que se mencionaron antes.
2. Para restablecer la vida útil del filtro, pulse el botón "  " durante 3 segundos.
 - "  " cambia de nuevo a blanco, lo que significa que ha restablecido la vida útil correctamente.
 - Si quiere cancelar el reinicio, pulse prolongadamente "150 ml" + "250 ml" para cancelar el reinicio en un plazo de 2 horas.

Mantenimiento en vacaciones

En caso de que el aparato no se utilice durante un periodo prolongado (por ejemplo, vacaciones), se recomienda realizar la operación que se indica a continuación.

1. Desenchufe el aparato.
2. Vacíe el depósito de agua del grifo. Retire el filtro, colóquelo en una bolsa de plástico cerrada y guárdelo en el frigorífico.
3. Vacíe el depósito de refrigeración dentro del dispensador de agua. Localice la salida de desagüe del depósito de refrigeración en la parte inferior del aparato. Coloque debajo un recipiente de 1 l. Retire el tapón de silicona de la salida de desagüe. Espere hasta que no salga agua y vuelva a introducir el tapón de silicona con firmeza.
4. Antes de volver a utilizarlo, limpie el dispensador de agua e instale el cartucho del filtro siguiendo las instrucciones de primer uso que se indican más arriba.

- El agua es un alimento. Se recomienda utilizar el agua filtrada en el plazo de 1 día. Si el aparato no se utiliza durante más de 72 horas, dispense 450 ml de agua a temperatura ambiente y 3x450 ml de agua fría.
- Retire el filtro, colóquelo en una bolsa de plástico cerrada y guárdelo en el frigorífico. Esto ayudará a mantener el filtro cuando no se vaya a utilizar durante un largo periodo de tiempo. Antes de utilizar el filtro tras su almacenamiento, siga las instrucciones de preparación e instalación antes de volver a utilizarlo.
- Por razones de higiene y seguridad, limpie con regularidad el depósito de agua del grifo, el embudo y la tapa del depósito.

5. Solución de problemas

Problema	Posibles causas	Soluciones
La pantalla no se enciende o no responde.	El aparato no está conectado a la corriente.	Si no funciona, póngase en contacto con el servicio de atención al cliente.
	El aparato está en modo de reposo.	Toque cualquier botón para activar el aparato.
	Hay condensación en la pantalla después de extraer agua caliente.	Limpie la pantalla con un paño seco.
El aparato no dispensa agua caliente.	El aparato no está conectado a la corriente.	Enchufe el aparato y enciéndalo, Si no funciona, póngase en contacto con el servicio de atención al cliente.
	No hay agua en el depósito de agua.	Llene el depósito de agua.
	El botón de dispensación está bloqueado.	Pulse el botón de bloqueo de seguridad para desbloquearlo.
El aparato no dispensa agua fría.	El aparato no está conectado a la corriente.	Enchufe el aparato y enciéndalo. Si no funciona, póngase en contacto con el servicio de atención al consumidor.
	El depósito de refrigeración no está lleno todavía.	Durante el primer uso, el aparato tarda en llenar el depósito de agua fría.
	El sistema de refrigeración está apagado.	Mantenga pulsado el botón de frío durante 5 segundos para encenderlo.
Hay una fuga de agua.	Mal funcionamiento de las piezas de sellado	Póngase en contacto con el servicio de atención al consumidor.

El indicador de falta de agua parpadea.	No hay agua en el depósito de agua.	Llene el depósito de agua.
Código de error EP	Anomalía NTC del depósito de agua de refrigeración. Oirá 3 pitidos. No se puede extraer el agua refrigerada.	Póngase en contacto con el servicio de atención al consumidor.
Código de error E01	Anomalía en el NTC del agua de entrada. Oirá 3 pitidos. No se puede extraer el agua.	Póngase en contacto con el servicio de atención al consumidor.
Código de error E02	Anomalía NTC de agua caliente. Oirá 3 pitidos. No se puede extraer agua caliente.	Póngase en contacto con el servicio de atención al consumidor.
Código de error E04	Anomalía en el sistema de agua caliente. Oirá 3 pitidos. No se puede extraer agua caliente.	Póngase en contacto con el servicio de atención al consumidor.
Código de error EU	Anomalía en la comunicación. Oirá 3 pitidos. No se puede extraer agua caliente.	Póngase en contacto con el servicio de atención al consumidor.

6. Garantía y servicio

Si necesita información o tiene algún problema, visite la página web de Philips en www.philips.com o póngase en contacto con el centro de atención al consumidor de su país. Si no hay un centro de atención al consumidor en su país, diríjase al distribuidor local.

7. Lista de contenido

Dispensador de agua	x1
Botella de carbonatación	x1
Cartucho del filtro	x1
Bandeja de goteo	x1
Manual del usuario	x1
Cable de alimentación	x1
Guía de inicio rápido	x1
Folleto de garantía	x1
Tapa de la botella de carbonatación	x1



Este símbolo en los productos y en los documentos que los acompañan significa que los productos eléctricos y electrónicos usados no deben mezclarse con los desechos domésticos generales. Para su correcta eliminación o tratamiento, recuperación y reciclaje, lleve estos productos a los puntos de recogida designados, donde los aceptarán de forma gratuita. En algunos países, es posible que pueda devolver sus productos a su establecimiento de venta local al comprar un nuevo producto. Desechar este producto correctamente le ayudará a ahorrar valiosos recursos y a evitar cualquier posible efecto sobre la salud humana y el medio ambiente, lo que podría suceder con una manipulación inadecuada de los residuos. Póngase en contacto con las autoridades locales para obtener más información sobre el punto de recogida de RAEE más cercano. Pueden aplicarse sanciones por la eliminación incorrecta de este producto de acuerdo con la legislación nacional.

Guarde este manual del usuario para referencia futura.



Registre su producto y obtenga más información visitando el siguiente enlace del sitio web:
www.philips.com/water

Las especificaciones están sujetas a cambios sin previo aviso

© 2023 AquaShield

Todos los derechos reservados.

Philips y el emblema del escudo de Philips son marcas registradas de Koninklijke Philips N.V. y se utilizan bajo licencia. Este producto se ha fabricado y se vende bajo la responsabilidad de Hong Kong AquaShield Health Technology Company Limited y Hong Kong AquaShield Health Technology Company Limited es el garante en relación con este producto.

Rev B 23 SEP



CONTENU

1 Important 99

2 Pièces et caractéristiques 102

3 Première utilisation 105

4 Utilisation quotidienne 108

5 Dépannage 113

6 Garantie et service 115

7 Contenu de l'emballage 115

1. Important

Des précautions nécessaires doivent être prises lors de l'utilisation d'appareils électriques, en particulier celles qui suivent:

- Placer le cordon d'alimentation hors de la portée des enfants.
- Cet appareil ne doit pas être utilisé par des personnes (y compris les enfants) dont les capacités physiques, sensorielles ou mentales sont réduites, ou qui manquent d'expérience et de connaissances, à moins qu'elles n'aient été accompagnées ou qu'elles n'aient reçu des instructions.
- Les enfants sous surveillance ne doivent pas jouer avec l'appareil.
- Installer l'appareil conformément aux instructions de montage du présent manuel d'utilisation.
- Utiliser l'appareil sur une surface plane résistante à la chaleur.
- Utiliser l'appareil dans un endroit bien aéré. Cet appareil émet des vapeurs chaudes.
- S'assurer que la tension indiquée sur la plaque signalétique de l'appareil correspond à celle du réseau électrique.
- Ne jamais placer l'appareil sur ou à proximité de sources de chaleur ou d'endroits très humides.
- S'assurer que le cordon d'alimentation est tenu à l'écart des surfaces chaudes.
- Ne jamais placer le corps de l'appareil, la fiche ou le cordon d'alimentation dans l'eau ou d'autres liquides. Toujours nettoyer avec un chiffon humide.
- Toujours s'assurer que ses mains sont parfaitement sèches avant d'utiliser ou de régler les interrupteurs sur l'appareil, ou avant de toucher la prise ou les raccords électriques.
- Ne pas bloquer les ventilations latérales de l'appareil.
- Le présent produit est uniquement conçu pour filtrer l'eau du robinet. Ne pas utiliser une eau d'origine inconnue ou altérée d'un point de vue microbiologique dans le produit. Utiliser uniquement de l'eau froide ou à température ambiante. Ne pas utiliser pour la préparation d'aliments pour bébés.
- Consommer l'eau filtrée dans les 24 heures.
- Pour débrancher l'appareil, saisir la fiche et la retirer directement de la prise de courant. Ne jamais tirer sur le cordon d'alimentation pour débrancher l'appareil.
- Ne jamais utiliser l'appareil si le cordon d'alimentation ou la fiche sont endommagés ou si l'appareil lui-même est défectueux.
- Toute modification de ce produit non expressément autorisée par le fabricant peut entraîner la nullité de la garantie de l'utilisateur.
- Les emballages ne doivent jamais être laissés à la portée des enfants car ils sont potentiellement dangereux.

- Cet appareil est conçu pour filtrer, refroidir et chauffer l'eau. Ne pas utiliser l'équipement pour refroidir d'autres liquides car cela endommagera l'équipement et annulera la garantie.
- Ne pas stocker ou utiliser cet appareil à l'extérieur.
- Si l'appareil n'est pas utilisé correctement, débrancher la fiche de la prise de courant et contacter le service clientèle
- L'appareil est conçu pour être utilisé avec le filtre Philips Micro X-Clean Softening+, les performances ne sont pas garanties si d'autres filtres sont utilisés.
- Ne pas laisser l'appareil sans surveillance pendant son fonctionnement.
- Ne pas nettoyer avec des solvants ou des produits chimiques agressifs.
- Ne pas déplacer l'appareil lorsqu'il est en cours d'utilisation.
- Ne pas utiliser l'appareil avec un cordon d'alimentation ou une fiche endommagés ou après un dysfonctionnement ou un dommage porté à l'appareil de quelque manière que ce soit. Si le cordon est endommagé, il doit être changé par une personne qualifiée pour éviter tout danger.
- Ne pas remplir l'appareil avec de l'eau chaude. La température de l'eau de remplissage applicable est comprise entre 5 et 30 °C.
- Ne pas retirer le filtre pendant que l'appareil est en marche.
- Ne pas utiliser l'appareil si le filtre n'est pas correctement placé ou s'il est endommagé ou hors d'usage.
- Lors de la première utilisation ou après que les réservoirs d'eau de l'appareil ont été complètement vidés, s'assurer de respecter les instructions relatives à la première utilisation.
- L'appareil est uniquement conçu pour un usage domestique et dans un petit bureau. Il ne doit pas être utilisé à des fins commerciales.
- Ne pas stocker dans cet appareil des substances explosives telles que des bombes aérosols contenant un gaz propulseur inflammable.
- Lors de la première utilisation, il faut plusieurs minutes pour remplir le réservoir d'eau froide afin que l'eau n'en sorte pas lors de la distribution de l'eau froide.
- Une fois branché, appuyer sur le bouton d'alimentation pour allumer l'appareil et le panneau de commande.
- Cet appareil est destiné à un usage domestique et des applications similaires telles que:
 - les cuisines du personnel dans les commerces, les bureaux et d'autres environnements de travail;
 - par des clients dans les hôtels, motels et d'autres types d'environnements résidentiels;
 - les environnements de type gîte et chambre d'hôtes;
 - les fermes.

- Les appareils doivent être normalement nettoyés après l'utilisation et ne doivent pas à cette fin être immergés, indiquer que l'appareil ne doit pas être immergé.
- Le nettoyage et l'entretien ne doivent pas être réalisés par un enfant sans surveillance.
- Cet appareil peut être utilisé par des personnes aux capacités physiques, sensorielles ou mentales réduites ou manquant d'expérience et de connaissances si elles ont été accompagnées ou ont reçu des instructions concernant l'utilisation de l'appareil en toute sécurité et ont compris les risques encourus. Les enfants ne doivent pas jouer avec l'appareil.
- La surface de l'élément chauffant est soumise à une chaleur résiduelle après utilisation.
- La sortie de l'appareil et d'autres éléments peuvent être chauds après un cycle.
- Faire attention à la vapeur chaude lors d'une température de distribution d'eau ≥ 40 °C.
- Ne pas déplacer l'appareil avant d'avoir coupé l'alimentation.
- Le non-respect de ces instructions peut entraîner des brûlures ou endommager l'appareil.
- AVERTISSEMENT: ne pas mettre des multiprises ou des blocs d'alimentation portables à l'arrière de l'appareil.

2. Pièces et caractéristiques

Il s'agit d'un distributeur d'eau. La technologie de chauffage instantané permet de fournir de l'eau chaude à différentes températures en quelques secondes. De l'eau refroidie à 6 °C est disponible à la demande. Grâce au filtre Philips Micro X-Clean Softening+, vous pouvez toujours profiter d'une eau cristalline et pure chez vous.

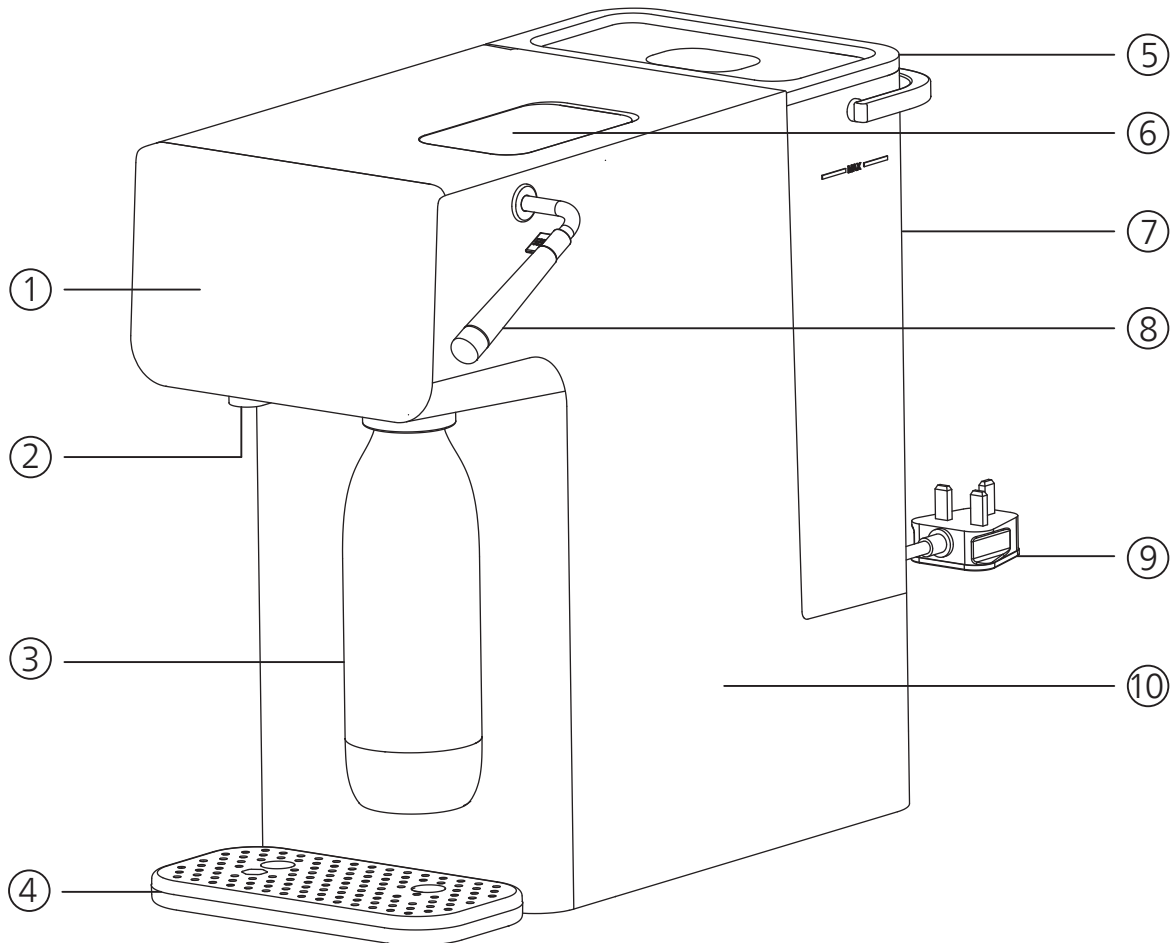

- | | | | | |
|---|------------------------------|------------------------------|-------------------------|--------------------------------|
| ① Panneau de commande | ② Buse | ③ Bouteille de gazéification | ④ Bac d'égouttage | ⑤ Couvercle du réservoir d'eau |
| ⑥ Compartiment de cylindre de CO ₂ | ⑦ Réservoir d'eau du robinet | ⑧ Levier de gazéification | ⑨ Cordon d'alimentation | ⑩ Unité principale |

Panneau de commande



Voyant de durée de vie du filtre

Voyant blanc permanent: bonne durée de vie du filtre.

Voyant rouge clignotant: fin de vie du filtre sur le point d'être atteint.

Voyant rouge constant: fin de vie du filtre.



Voyant de refroidissement

Clignotement: refroidissement de l'eau en cours.

Allumé en permanence: refroidissement terminé.



Voyant de stérilisation par UV

Allumé en permanence: stérilisation par UV est en cours.

Éteint: stérilisation par UV terminée.



Voyant de pénurie d'eau

Clignotement: pas assez d'eau dans le réservoir.

Éteint: assez d'eau dans le réservoir d'eau.



Voyant de levier de gazéification



Réglage de la température de l'eau

Sélectionnez la température souhaitée en appuyant sur le bouton.

Cold : eau refroidie

Ambient: appuyez plusieurs fois sur ce bouton pour sélectionner entre ambient et 40°C

Warm: appuyez plusieurs fois sur ce bouton pour sélectionner entre 70°C et 80°C

Hot: appuyez plusieurs fois sur cette bouton pour sélectionner entre 90°C et 100°C

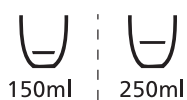
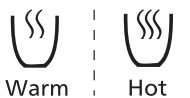

Réglage du volume d'eau

Sélectionnez le volume dont vous avez besoin en appuyant sur le bouton.

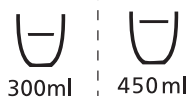



Descal

Voyant/bouton de détartrage

Clignotement: il est temps de détartrer, vous pouvez encore distribuer 10 litres d'eau.

Veuillez lancer le programme de détartrage le plus tôt possible.

Appuyez pendant 3 secondes pour démarrer le processus de détartrage.



Bouton de distribution

Appuyez pour démarrer ou arrêter la distribution.

Appuyez pendant 3 secondes pour une distribution en continu de 1 litre d'eau à la température sélectionnée.



Safety Lock

Verrou de sécurité

Appuyez pour déverrouiller lorsque l'eau chaude $\geq 40^\circ\text{C}$ est choisie avant d'appuyer sur " ".

Appuyez pour verrouiller l'appareil.



Reset

Réinitialiser la durée de vie du filtre

Appuyez sur le bouton pendant 3 secondes pour réinitialiser la durée du filtre.

Combinaison de boutons

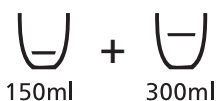

Appuyez sur "  "+"  " pendant 3 secondes pour activer ou désactiver l'éclairage de l'eau.

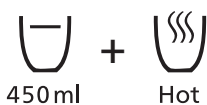

"450ml"+"HOT"

Appuyez sur "  "+"  " pendant 3 secondes pour activer ou désactiver le signal sonore.

Principales caractéristiques techniques

Nom du produit	Philips Water Station
Modèle du produit	ADD5962
Tension nominale	220-240V~
Fréquence nominale	50Hz-60Hz
Puissance totale nominale	2250W
Puissance de chauffage	2100W
Puissance de refroidissement	120W
Source d'eau applicable	Eau du robinet
Température de l'eau applicable	5-30°C
Température de l'environnement applicable	5-38°C
Capacité du réservoir d'eau du robinet	3.8L

3. Première utilisation

Préparation avant utilisation

- Retirer tous les emballages.
- Conserver toujours le distributeur d'eau à l'écart de toute source de chaleur ou de la lumière directe du soleil.
- Retirer le couvercle du réservoir, l'entonnoir et le réservoir d'eau. Laver avec un détergent doux et sécher soigneusement.
- Brancher l'appareil sur le secteur.
- Respecter une distance minimale de 20 cm des deux côtés par rapport au mur. Cela permettra d'assurer les performances de refroidissement.

ATTENTION: NE PAS DÉMONTER CET APPAREIL SOI-MÊME. LES ÉLÉMENTS ÉLECTRIQUES SERONT EXPOSÉS, CE QUI ENTRAÎNE UN RISQUE DE CHOC ÉLECTRIQUE.

Préparer le filtre

- Faire tremper la cartouche filtrante dans de l'eau claire pendant 15 minutes. Secouer légèrement la cartouche filtrante pour enlever la poudre carbonée. (A-1)

Remarque:

La présence de poudre carbonée sur la surface de la cartouche filtrante est normale. Elle ne présente aucun danger, et n'apparaîtra pas lors d'une utilisation ultérieure.

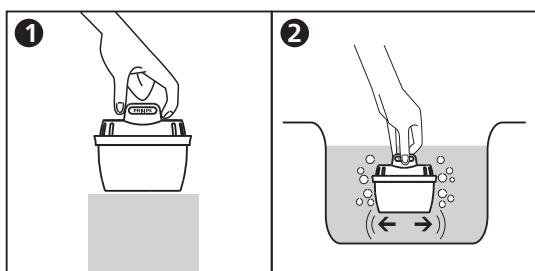

A-1

Remplir le réservoir d'eau du robinet

- Remplir le réservoir d'eau avec de l'eau du robinet.

Remarque:

NE PAS trop remplir le réservoir d'eau du robinet.

Nettoyer et mettre en marche le réservoir de refroidissement

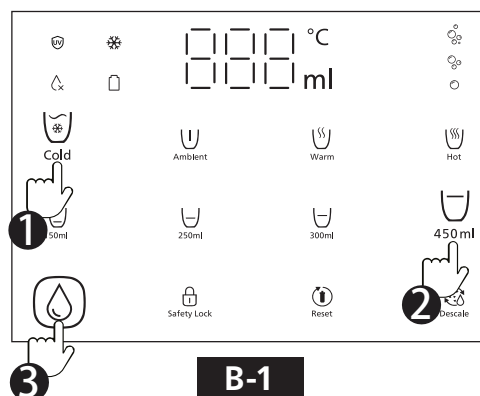

- Remplir le réservoir de refroidissement en appuyant sur "Cold", "450ml", et "Descale". Répéter cette opération 3 fois jusqu'à ce que l'eau sorte de la buse. (B-1)
- Retirer le réservoir d'eau du robinet de l'appareil.
- Débrancher l'appareil.
- Repérer la sortie d'évacuation du réservoir de refroidissement au bas de l'appareil. Placer un récipient de 1 l dessous.
- Retirer les deux bouchons en silicone de la sortie d'évacuation. Attendre qu'il n'y ait plus d'eau qui s'écoule et remettre le bouchon en silicone en place en le serrant bien. (B-2)
- Remettre le réservoir d'eau du robinet dans l'appareil.
- Remplir à nouveau le réservoir de refroidissement en appuyant sur "Cold", "450ml", et "Descale". Répéter cette opération 3 fois jusqu'à ce que l'eau sorte de la buse.

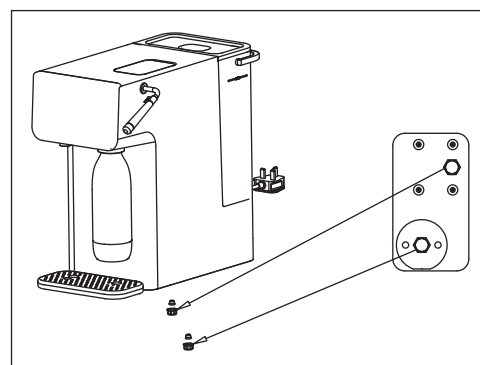

B-1



B-2

- Appuyer sur "  " pendant 5 secondes pour activer la fonction de refroidissement. "  " clignote, ce qui signifie que le refroidissement est en cours. Une fois le voyant allumé en permanence, le refroidissement est terminé et vous pouvez profiter de l'eau refroidie.

Remarque:

- Lors de la première extraction d'eau refroidie, il peut y avoir des éclaboussures d'eau en raison de la présence d'air dans le tuyau. Le débit de l'eau revient à la normale après quelques secondes, c'est normal.

Installer le cylindre de CO₂

Remarque: le cylindre de CO₂ n'est pas inclus. Il doit être acheté séparément.

- Retirer la bouteille de gazéification de l'appareil avant d'installer ou de remplacer le cylindre de CO₂.
- Faire glisser la plaque métallique vers le haut. (C-1)
- Saisir la poignée du cylindre. (C-2)
- Retirer le joint et le bouchon du cylindre de CO₂. Insérer le cylindre avec précaution et le visser. (C-3)
- Remettre le cylindre de CO₂ dans l'appareil. Pousser la poignée du cylindre vers le bas. Remettre la plaque métallique en place.

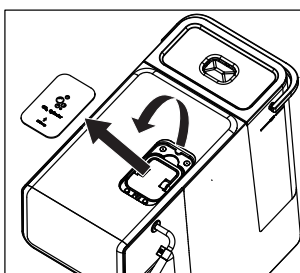

C-1

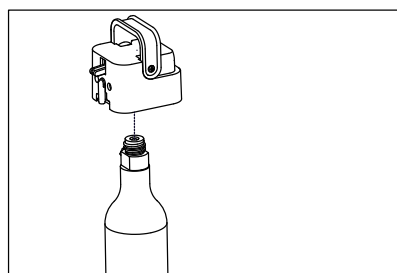

C-2

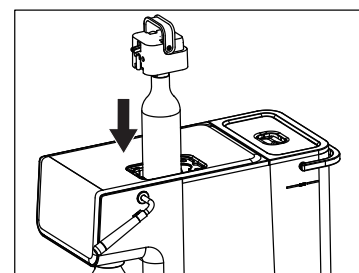

C-3

Nettoyer la bouteille de gazéification

- Soulever la bouteille et la tourner pour la détacher de l'appareil. (D-1)
- Nettoyer la bouteille de gazéification avec un détergent doux et la rincer à l'eau froide.

Remarques:

- NE PAS laver la bouteille de gazéification au lave-vaisselle.
- NE PAS la laver avec de l'eau chaude à plus de 40 °C.

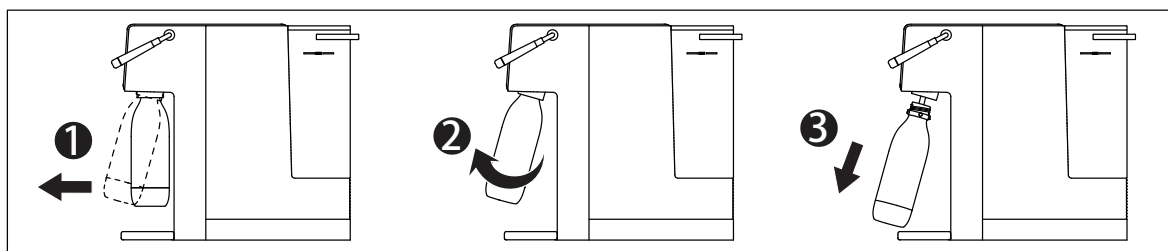

D-1

4. Utilisation quotidienne

Remarque:

- Lors de la première distribution d'eau chaude à 100 °C, de l'eau bouillie s'écoule de la buse et l'étalonnage du point d'ébullition s'effectue automatiquement. Cette procédure dure environ 60 secondes. S'assurer qu'un récipient d'un volume d'au moins 500 ml soit placé sous la buse pendant cette procédure.
- De la vapeur peut être éjectée lors de l'étalonnage du point d'ébullition, attention aux risques de brûlure.

Comment distribuer l'eau





1. Appuyer sur le "  " pour réactiver l'appareil lorsqu'il est en mode veille.

- L'appareil passera automatiquement en mode veille si aucune opération n'est réalisée dans la minute.
- En mode veille, seul le "  " s'allume sur le panneau.

2. Placer une tasse ou un verre à gauche du bac d'égouttage.

Remarque: placez le récipient en fonction de la marque sur le bac d'égouttage selon la température que vous sélectionnez. (E-1)

3. Sélectionner la température et le volume requis.

- Stisknutím tlačítka "  " zvolte chlazenou vodu;
- Appuyer sur "  " pour choisir entre Ambient et 40 °C;
- Appuyer sur "  " pour choisir entre 70 °C et 80 °C;
- Appuyer sur "  " pour choisir entre 90 °C et 100 °C;
- Vous pouvez sélectionner quatre volumes d'eau pré-réglés: 150 ml, 250 ml, 300 ml et 450 ml.

Remarque: Les réglages de la température de l'eau chaude sont mesurés au niveau de l'élément chauffant, et non au niveau de la température distribuée. Cet appareil n'est pas calibré pour un usage commercial ou scientifique. Les températures peuvent varier.

4. Appuyer sur "  " pour déverrouiller l'appareil (non applicable pour l'eau refroidie et à température ambiante)

5. Appuyer sur "  " pour commencer la distribution.

- Appuyer à nouveau sur ce bouton ou sur n'importe quel autre bouton pour arrêter.
- Une fois le cycle interrompu, il ne peut plus reprendre. Un nouveau cycle doit être démarré.

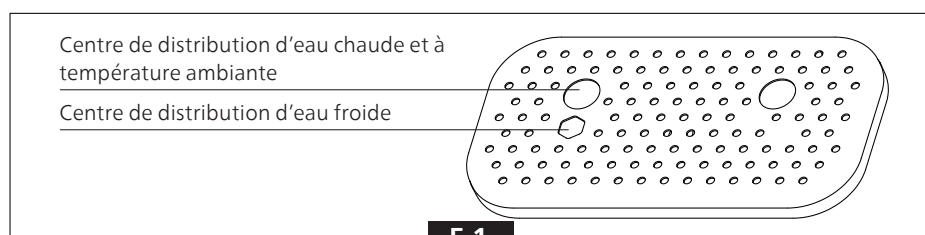

Remarque:

- Stisknutím a podržením tlačítek "450ml" et "  ", et les maintenir enfoncés pendant 3 secondes pour désactiver ou activer le signal sonore.
- S'éloigner de la buse lorsque vous extrayez de l'eau chaude pour éviter de vous ébouillanter.
- Ne pas remplir la bouteille de gazéification avec de l'eau chaude.

Notes de sécurité sur la gazéification:

- NE PAS gazéifier avec une bouteille de gazéification qui n'est pas de marque PHILIPS.
- NE PAS gazéifier avec une bouteille de gazéification PHILIPS qui n'est pas spécifiquement conçue pour fonctionner avec cet appareil.
- NE PAS gazéifier avec des bouteilles en verre. Une mauvaise utilisation, comme dans les cas ci-dessus, peut entraîner des blessures graves.
- NE PAS gazéifier des liquides autres que de l'eau ordinaire. Les liquides sucrés peuvent bloquer les soupapes, entraînant des dysfonctionnements, voire des risques de sécurité.
- NE PAS ajouter de morceaux de fruits, de glace ou d'arôme dans la bouteille de gazéification. N'ajoutez les arômes qu'APRÈS la gazéification.
- NE PAS gazéifier une bouteille de gazéification vide.
- Ne jamais gazéifier pendant plus de 3 secondes à chaque fois. Si un bourdonnement se fait entendre, cela signifie que la pression est trop élevée et que le levier doit être relâché immédiatement.
- Conserver toujours le distributeur d'eau à l'écart de toute source de chaleur ou de la lumière directe du soleil. L'utiliser à température ambiante.
- Il est déconseillé aux enfants de moins de 12 ans d'utiliser le distributeur d'eau sans la surveillance d'un adulte.
- NE PAS retirer le cylindre de CO₂ lors de la gazéification, au risque d'endommager l'appareil ou de se blesser.
- NE PAS mettre la bouteille de gazéification au congélateur.
- NE PAS laver la bouteille en plastique au lave-vaisselle. NE PAS la laver avec de l'eau chaude à plus de 40 °C.
- La remplacer dans les deux ans suivant la date d'achat. Remplacer la bouteille de gazéification dans les deux ans suivant la date d'achat.
- NE PAS UTILISER de bouteille déformée, décolorée ou rayée. Remplacer les bouteilles de gazéification arrivées à expiration, endommagées ou déformées, par des neuves.
- Vider l'eau du bac d'égouttage avant de procéder à la gazéification. Toujours remettre le bac d'égouttage dans l'appareil avant de procéder à la gazéification.

Jak sytit vodu oxidem uhličitým

1. Remplir la bouteille de gazéification avec de l'eau refroidie entre les lignes Max et Min en sélectionnant "❄️" et 450ml. (F-1) Il pourrait y avoir une déviation du volume de distribution.

S'assurer que le niveau de l'eau soit toujours compris entre les lignes Max et Min.

- Pour un résultat optimal, il est recommandé d'utiliser de l'eau refroidie.

2. Installer la bouteille de gazéification. (F-2)

- Fixer la bouteille de gazéification à la prise de la bouteille de gazéification.
- La tourner rapidement et la pousser vers l'arrière pour la mettre en position verticale.

3. Gazéifier l'eau

- Abaisser fermement le levier. Les voyants de bulles s'allument.
- Plus le levier est abaissé, plus l'eau est pétillante. Ne jamais gazéifier en continu pendant plus de 3 secondes à chaque fois.

4. Aérer la bouteille. (F-3)

Si un bourdonnement se fait entendre, relâcher le levier immédiatement. Soulever la bouteille et la tourner dans le sens des aiguilles d'une montre pour la détacher. La pression restante dans la bouteille de gazéification est libérée avec un bruit de souffle. L'eau pétillante peut être dégustée.

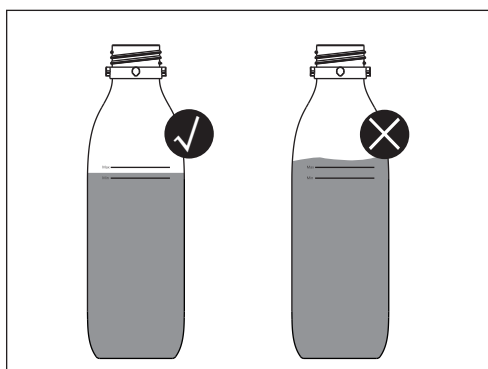

F-1

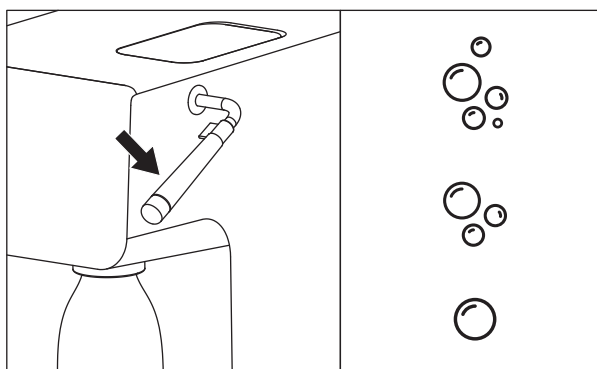

F-2

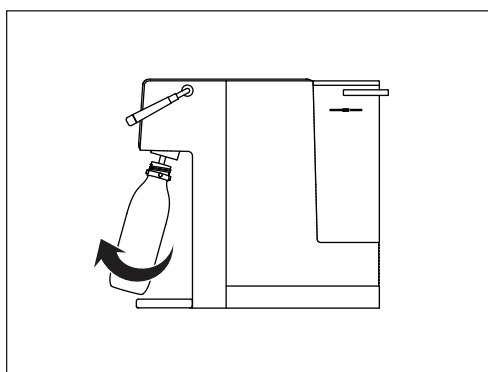

F-3

Détartrage

Notes de détartrage:

- Il est important de détartrer régulièrement l'appareil pour assurer son fonctionnement sécurisé et efficace.
- Les dépôts de tartre non traités empêchent l'élément de conduire efficacement la chaleur et peuvent impacter ses performances.
- S'assurer que le réservoir d'eau est vide et que le filtre est retiré avant de lancer la procédure de détartrage.

Procédure de détartrage

1. Lorsque "☹️" clignote, il est temps de procéder au détartrage. Environ 10 litres d'eau chaude peuvent encore être distribués, lancer le programme de détartrage le plus tôt possible. (G-1)
2. Vider le réservoir d'eau du robinet, retirer le filtre et l'entonnoir. (G-2)
3. Remplir le réservoir d'eau du robinet avec 3 litres de solution d'acide citrique à 5 % (1 g d'acide citrique pour 20 ml d'eau du robinet).
4. Placer une carafe sous la buse de distribution. Appuyer sur "☹️" pendant 3 secondes. "☹️" clignotera et l'appareil procédera au détartrage.
 - Le processus de détartrage dure environ 30 minutes.
 - Avertissement: la solution distribuée est chaude. Ne pas la toucher.
5. Lorsque le réservoir d'eau du robinet est vide, le voyant de pénurie d'eau clignote et la distribution s'arrête. Le processus de détartrage s'interrompt.
6. Remplir avec 3 litres d'eau du robinet et appuyer à nouveau sur le bouton "☹️" pendant 3 secondes.
7. Lorsque le voyant de pénurie d'eau clignote et que la distribution s'arrête à nouveau, la procédure de détartrage est terminée.
 - "☹️" s'éteint une fois l'opération terminée.
8. Réinsérer le filtre et l'entonnoir. Le distributeur d'eau peut être utilisé normalement.

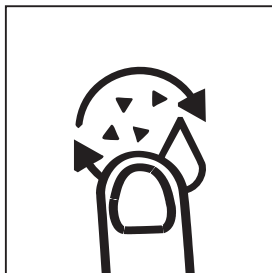

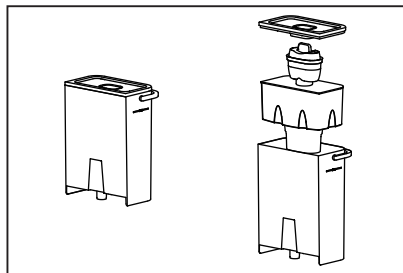

G-1



G-2

Remarque:

- Pendant le détartrage, appuyez sur "" pour l'interrompre et sur "" pour reprendre.
- La procédure de détartrage ne peut être stoppée avant sa fin. Même si le cordon d'alimentation est débranché, la procédure de détartrage se poursuit lorsque l'appareil est rebranché. Appuyer sur "" pour reprendre.
- Lorsqu'il est temps de détartrer, il n'est pas possible de distribuer de l'eau chaude.
- Pour éviter d'être ébouillanté, ne pas s'approcher de la buse lors du détartrage.



Remplacement de la cartouche filtrante

Pour garantir les meilleures performances, il convient de remplacer la cartouche du filtre selon "", ou le cycle de remplacement suggéré.

Voyant blanc permanent: bonne durée de vie du filtre.

Voyant rouge clignotant: fin de vie du filtre sur le point d'être atteinte.

Voyant rouge constant: fin de vie du filtre.

1. Nettoyer et installer la cartouche filtrante conformément aux instructions du premier nettoyage indiquées ci-dessus.
2. Réinitialiser la durée de vie du filtre en appuyant sur le bouton "" pendant 3 secondes.
 - "" redevient blanc, ce qui signifie que la durée de vie a bien été réinitialisée.
 - Pour annuler la réinitialisation, appuyer longuement sur "150ml" + "250ml" afin d'annuler la réinitialisation dans les 2 heures.

Entretien en cas de vacances

Si l'appareil n'est pas utilisé pendant une période prolongée (par exemple pendant les vacances), nous recommandons l'opération suivante.

1. Débrancher l'appareil.
2. Vider le réservoir d'eau du robinet. Le filtre doit être retiré et placé dans un sac en plastique scellé et conservé au réfrigérateur.
3. Vider le réservoir de refroidissement à l'intérieur du distributeur d'eau. Localiser la sortie d'évacuation du réservoir de refroidissement au bas de l'appareil. Placer un récipient de 1 l dessous. Retirer le bouchon en silicone de la sortie d'évacuation. Attendre qu'il n'y ait plus d'eau qui s'écoule et remettre le bouchon en silicone en place en le serrant bien.
4. Avant de l'utiliser à nouveau, nettoyer le distributeur d'eau et installer la cartouche filtrante conformément aux instructions de nettoyage pour la première fois ci-dessus.

- L'eau est une denrée alimentaire. Nous recommandons d'utiliser l'eau filtrée sous 24 heures. Si l'appareil n'est pas utilisé pendant plus de 72 heures, distribuer 450 ml d'eau à température ambiante et 3x450 ml d'eau froide.
- Le filtre doit être placé dans un sac en plastique scellé et conservé au réfrigérateur. Cela permet d'assurer l'entretien du filtre lorsqu'il n'est pas utilisé pendant une période prolongée. Avant d'utiliser le filtre après son stockage, suivez les instructions de préparation et d'installation avant de l'utiliser à nouveau.
- Pour des raisons d'hygiène et de sécurité, toujours nettoyer régulièrement le réservoir d'eau du robinet, l'entonnoir et le couvercle du réservoir.

5. Dépannage

Problème	Causes possibles	Solutions
Le panneau d'affichage ne s'allume pas ou ne répond pas.	L'appareil n'est pas branché.	Brancher l'appareil et l'allumer. Si cela ne fonctionne pas, contacter le service client.
	L'appareil est en mode veille.	Toucher n'importe quel bouton pour réveiller l'appareil.
	Il y a de la condensation sur l'écran après l'extraction de l'eau chaude.	Essuyer le panneau d'affichage avec un chiffon sec.
L'appareil ne distribue pas d'eau chaude.	L'appareil n'est pas branché.	Brancher l'appareil et l'allumer. Si cela ne fonctionne pas, contacter le service client.
	Il n'y a pas d'eau dans le réservoir d'eau.	Remplir le réservoir d'eau.
	Le bouton de distribution est verrouillé.	Appuyer sur le bouton de verrouillage de sécurité pour déverrouiller.
L'appareil ne distribue pas d'eau froide.	L'appareil n'est pas branché.	Brancher l'appareil et l'allumer. Si l'appareil ne fonctionne pas, contacter le service client.
	Le réservoir de refroidissement n'est pas encore rempli.	Lors de la première utilisation, l'appareil prend du temps pour remplir le réservoir d'eau froide.
	Le système de refroidissement est éteint.	Appuyer sur le bouton froid pendant 5 secondes pour l'allumer.
Il y a une fuite d'eau.	Dysfonctionnement des joints.	Contactez le service client.

Le voyant de pénurie d'eau clignote.	Il n'y a pas d'eau dans le réservoir d'eau.	Remplir le réservoir d'eau.
Code d'erreur EP	Anomalie NTC du réservoir d'eau de refroidissement. Vous entendrez 3 bips. L'eau refroidie ne peut pas être extraite.	Contactez le service client.
Code d'erreur E01	Anomalie NTC de l'eau d'entrée. Vous entendrez 3 bips. L'eau ne peut pas être extraite.	Contactez le service client.
Code d'erreur E02	Anomalie NTC de l'eau chaude. Vous entendrez 3 bips. L'eau chaude ne peut pas être extraite.	Contactez le service client.
Code d'erreur E04	Anomalie du système d'eau chaude. Vous entendrez 3 bips. L'eau chaude ne peut pas être extraite.	Contactez le service client.
Code d'erreur EU	Anomalie de communication. Vous entendrez 3 bips. L'eau chaude ne peut pas être extraite.	Contactez le service client.

6. Garantie et service

En cas de demande d'informations ou de problèmes, rendez-vous sur le site Internet de Philips à l'adresse www.philips.com ou contactez le centre d'assistance des consommateurs de votre pays. S'il n'existe pas de centre d'assistance aux consommateurs dans votre pays, adressez-vous à un revendeur local.

7. Contenu de l'emballage

Distributeur d'eau	x1
Bouteille de gazéification	x1
Cartouche filtrante	x1
Bac d'égouttage	x1
Manuel d'utilisation	x1
Cordon d'alimentation	x1
Guide de démarrage rapide	x1
Fiche de garantie	x1
Bouchon de bouteille de gazéification	x1



Ce symbole sur les produits et les documents d'accompagnement signifie que les produits électriques et électroniques usagés ne doivent pas être mélangés avec les déchets ménagers.

Veillez déposer ces produits dans les points de collecte désignés où ils seront acceptés

gratuitement aux fins d'élimination ou de traitement, de récupération et de recyclage appropriés.

Certains pays permettent le retour des produits au revendeur local lors de l'achat d'un nouveau produit.

La mise au rebut appropriée de ce produit permettra d'économiser de précieuses ressources et d'éviter tout impact éventuel sur la santé humaine et l'environnement, qui pourrait autrement résulter d'une manipulation inappropriée des déchets. Veillez contacter votre autorité locale pour de plus amples détails relatifs au point de collecte des déchets le plus proche. Des sanctions peuvent être applicables en cas d'élimination inappropriée du présent produit conformément à la législation nationale.

Veillez conserver ce mode d'emploi pour toute référence ultérieure.



Enregistrez votre produit et obtenez plus d'informations en cliquant sur le lien ci-dessous:

www.philips.com/water

Les spécifications peuvent être modifiées sans préavis

© 2023 AquaShield

Tous droits réservés.

Philips et l'emblème du bouclier Philips sont des marques déposées de Koninklijke Philips N.V. et sont utilisés sous licence. Ce produit a été fabriqué et vendu sous la responsabilité de Hong Kong AquaShield Health Technology Company Limited et Hong Kong AquaShield Health Technology Company Limited est le garant de ce produit.

Rev B SEP 23



ΠΕΡΙΕΧΟΜΕΝΟ

1 Σημαντικό 118

2 Ανταλλακτικά και
χαρακτηριστικά 121

3 Πρώτη χρήση 124

4 Καθημερινή χρήση 127

5 Αντιμετώπιση προβλημάτων 132

6 Εγγύηση και εξυπηρέτηση 134

7 Λίστα συσκευασίας 134

1. Σημαντικό

Κατά τη χρήση ηλεκτρικών συσκευών πρέπει να λαμβάνονται οι απαραίτητες προφυλάξεις, όπως τα παρακάτω:

- Κρατήστε το καλώδιο τροφοδοσίας μακριά από παιδιά.
- Η συσκευή δεν πρέπει να χρησιμοποιείται από άτομα (συμπεριλαμβανομένων των παιδιών) με μειωμένες σωματικές, αισθητηριακές ή διανοητικές ικανότητες ή με έλλειψη εμπειρίας και γνώσεων, εκτός εάν τους παρέχονται επίβλεψη ή οδηγίες.
- Τα παιδιά να μην παίζουν με τη συσκευή και να την χρησιμοποιούν υπό επίβλεψη.
- Εγκαταστήστε τη συσκευή σύμφωνα με τις οδηγίες εγκατάστασης στο παρόν εγχειρίδιο χρήσης.
- Τοποθετήστε τη συσκευή σε επίπεδη επιφάνεια με αντοχή σε θερμότητα.
- Χρησιμοποιήστε τη συσκευή σε καλά αεριζόμενο χώρο. Αυτή η συσκευή εκπέμπει καυτό ατμό.
- Βεβαιωθείτε ότι η τάση που αναγράφεται στην πινακίδα της συσκευής αντιστοιχεί στην τάση του ηλεκτρικού δικτύου.
- Ποτέ μην τοποθετείτε τη συσκευή πάνω ή κοντά σε πηγές θερμότητας ή σε πολύ υγρούς χώρους.
- Βεβαιωθείτε ότι το καλώδιο τροφοδοσίας δεν έρχεται σε επαφή με καυτές επιφάνειες.
- Ποτέ μην τοποθετείτε τη συσκευή, το φις ή το καλώδιο ρεύματος σε νερό ή άλλα υγρά. Πάντα να καθαρίζετε με πανί.
- Βεβαιώνετε ότι τα χέρια σας είναι πάντα εντελώς στεγνά πριν χρησιμοποιήσετε ή ρυθμίσετε τους διακόπτες της συσκευής ή πριν αγγίξετε το φις ρεύματος ή τις συνδέσεις ρεύματος.
- Μην εμποδίζετε τον εξαερισμό στα πλαϊνά της συσκευής.
- Αυτό το προϊόν προορίζεται μόνο για φιλτράρισμα νερού της βρύσης. Μην τοποθετείτε στο προϊόν νερό άγνωστης ποιότητας ή που έχει υποστεί μικροβιολογική αλλοίωση. Χρησιμοποιήστε μόνο κρύο νερό ή νερό σε θερμοκρασία δωματίου. Μην το χρησιμοποιείτε για την παρασκευή παιδικών τροφών.
- Καταναλώστε το φιλτραρισμένο νερό εντός 24 ωρών.
- Για να αποσυνδέσετε τη συσκευή από την πρίζα, πιάστε το φις και αφαιρέστε το απευθείας από την πρίζα. Ποτέ μην τραβάτε το καλώδιο τροφοδοσίας για να αποσυνδέσετε τη συσκευή από την πρίζα.
- Ποτέ μην χρησιμοποιείτε τη συσκευή εάν το καλώδιο ρεύματος ή το φις έχουν υποστεί ζημιά ή εάν η ίδια η συσκευή είναι ελαττωματική.
- Τυχόν αλλαγές στο προϊόν που δεν έχουν εγκριθεί ρητά από τον κατασκευαστή ενδέχεται να οδηγήσουν στην ακύρωση της εγγύησης του χρήστη.
- Η συσκευασία δεν πρέπει ποτέ να βρίσκεται εντός της εμβέλειας παιδιών, καθώς είναι δυνητικά επικίνδυνη.

- Αυτή η συσκευή έχει σχεδιαστεί για φιλτράρισμα, ψύξη και θέρμανση νερού.
- Μην χρησιμοποιείτε τη συσκευή για ψύξη άλλων υγρών, καθώς αυτό θα προκαλέσει βλάβη στη συσκευή και θα ακυρώσει την εγγύηση.
- Μην αποθηκεύετε ή χρησιμοποιείτε αυτή τη συσκευή σε εξωτερικούς χώρους.
- Εάν η συσκευή παρουσιάσει λάθος στη χρήση, αφαιρέστε το φιν από την πρίζα και επικοινωνήστε με την υπηρεσία εξυπηρέτησης πελατών.
- Η συσκευή έχει σχεδιαστεί για χρήση με το φίλτρο Philips Micro X-Clean Softening+, η απόδοση δεν είναι εγγυημένη εάν χρησιμοποιούνται άλλα φίλτρα.
- Μην αφήνετε τη συσκευή χωρίς επίβλεψη κατά τη διάρκεια της λειτουργίας.
- Μην καθαρίζετε με διαλύτες ή πολύ δυνατές χημικές ουσίες.
- Μην μετακινείτε τη συσκευή κατά τη χρήση.
- Μην λειτουργείτε τη συσκευή με κατεστραμμένο καλώδιο, φιν ή αφού η συσκευή έχει υποστεί δυσλειτουργία ή έχει υποστεί ζημιά με οποιονδήποτε τρόπο.
- Εάν το καλώδιο έχει υποστεί ζημιά, πρέπει να αντικατασταθεί από ειδικευμένο άτομο για να αποφευχθεί κίνδυνος.
- Μην γεμίζετε τη συσκευή με ζεστό νερό. Η συνιστώμενη θερμοκρασία νερού εισόδου είναι 5-30°C.
- Μην αφαιρείτε το φίλτρο ενώ η συσκευή λειτουργεί.
- Μην χρησιμοποιείτε τη συσκευή χωρίς να έχει τοποθετηθεί σωστά το φίλτρο ή αν το φίλτρο έχει υποστεί ζημιά ή είναι σπασμένο.
- Κατά την πρώτη χρήση ή μετά την πλήρη αποστράγγιση της συσκευής από το νερό σε όλες τις δεξαμενές, βεβαιωθείτε ότι ακολουθούνται οι οδηγίες για την πρώτη χρήση.
- Η συσκευή είναι σχεδιασμένη μόνο για οικιακή χρήση και χρήση σε μικρά γραφεία. Δεν πρέπει να χρησιμοποιείται για εμπορικούς σκοπούς.
- Μην αποθηκεύετε εκρηκτικές ουσίες, όπως δοχεία αεροζόλ με εύφλεκτο προωθητικό σε αυτή τη συσκευή.
- Κατά την πρώτη χρήση, θα χρειαστούν αρκετά λεπτά για να γεμίσει η δεξαμενή κρύου νερού, ώστε να μην βγαίνει ακόμα νερό όταν διανέμετε κρύο νερό.
- Αφού συνδέσετε την πρίζα, πατήστε το κουμπί λειτουργίας για να ενεργοποιήσετε τη συσκευή και τον πίνακα ελέγχου.
- Αυτή η συσκευή προορίζεται να χρησιμοποιηθεί σε οικιακές και παρόμοιες εφαρμογές όπως:
 - χώρους κουζίνας προσωπικού σε καταστήματα, γραφεία και άλλα εργασιακά περιβάλλοντα;
 - από πελάτες σε ξενοδοχεία, μοτέλ και άλλα οικιστικά περιβάλλοντα;
 - ενοικιαζόμενα σπίτια;
 - αγροικίες.

- Οι συσκευή καθαρίζεται συνήθως μετά τη χρήση και δεν προορίζονται για βύθιση σε νερό για καθαρισμό, οπότε αναφέρεται ρητά ότι η συσκευή δεν πρέπει να βυθίζεται.
- Η συσκευή δεν πρέπει να τοποθετείται σε κλειστή ντουλάπα όταν είναι σε λειτουργία.
- Ο καθαρισμός και η συντήρηση από τον χρήστη δεν πρέπει να γίνεται από παιδιά χωρίς επίβλεψη.
- Οι συσκευές μπορούν να χρησιμοποιηθούν από άτομα με μειωμένες σωματικές, αισθητηριακές ή διανοητικές ικανότητες ή έλλειψη εμπειρίας και γνώσεων, εφόσον έχουν λάβει επίβλεψη ή οδηγίες σχετικά με την ασφαλή χρήση της συσκευής και κατανοούν τους κινδύνους που ενέχει. Παιδιά δεν πρέπει να παίζουν με τη συσκευή.
- Η επιφάνεια του θερμαντικού στοιχείου υπόκειται σε υπολειμματική θερμότητα μετά τη χρήση.
- Η έξοδος της συσκευής και άλλα αντικείμενα μπορεί να είναι ζεστά μετά τον κύκλο.
- Να είστε προσεκτικοί με τον καυτό ατμό όταν ανοίγετε το ζεστό νερό $\geq 40^{\circ}\text{C}$.
- Μην μετακινείτε τη συσκευή, εκτός αν διακόψετε την παροχή ρεύματος.
- Η μη τήρηση αυτών των οδηγιών μπορεί να προκαλέσει ζεμάτισμα ή ζημιά στο προϊόν.
- ΠΡΟΕΙΔΟΠΟΙΗΣΗ: Μην τοποθετείτε πολλαπλές φορητές πρίζες ή φορητά τροφοδοτικά στο πίσω μέρος της συσκευής.

2. Ανταλλακτικά και χαρακτηριστικά

Το μηχάνημα είναι διανομέας νερού. Με τεχνολογία άμεσης θέρμανσης, παρέχει ζεστό νερό σε διαφορετικές θερμοκρασίες μέσα σε δευτερόλεπτα. Το ψυχρό νερό μπορεί να κατέβει έως τους 6°C. κατά προτίμηση. Χάρη στο φίλτρο Philips Micro X-Clean Softening+, μπορείτε πάντα να απολαμβάνετε καθαρό νερό στο σπίτι.

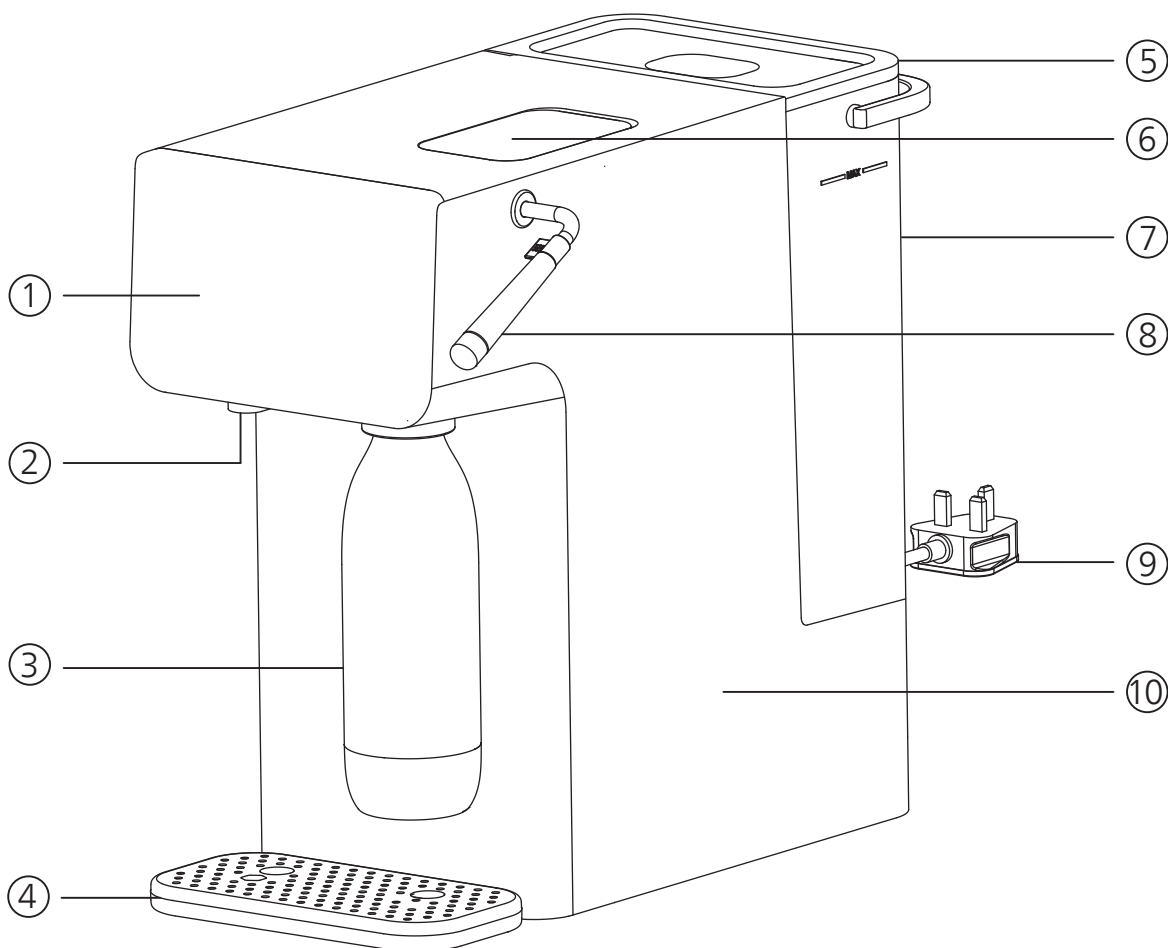

- | | | | | |
|-----------------------------------|-------------------------|-----------------------|-----------------------|---------------------------|
| ① Πίνακας ελέγχου | ② Ακροφύσιο | ③ Φιάλη ενανθράκωσης | ④ Δίσκος στάλαξης | ⑤ Κάλυμμα δεξαμενής νερού |
| ⑥ Χώρος κυλίνδρου CO ₂ | ⑦ Δεξαμενή νερού βρύσης | ⑧ Μοχλός ενανθράκωσης | ⑨ Καλώδιο τροφοδοσίας | ⑩ Κύρια μονάδα |

Πίνακας ελέγχου



Ένδειξη διάρκειας ζωής φίλτρου

Σταθερό λευκό φως: το φίλτρο βρίσκεται στο τέλος της διάρκειας ζωής του.

Κόκκινο φως που αναβοσβήνει: το φίλτρο πρόκειται να φτάσει στο τέλος της διάρκειας ζωής του.

Συνεχής κόκκινη φωτεινή ένδειξη: το φίλτρο είναι στο τέλος της διάρκειας ζωής του.



Ένδειξη ψύξης

Τα φώτα αναβοσβήνουν: το νερό ψύχεται.

Ανάβει συνεχώς: η ψύξη έχει ολοκληρωθεί.



Δείκτης αποστείρωσης UV

Ανάβει συνεχώς: Η αποστείρωση με υπεριώδη ακτινοβολία βρίσκεται σε εξέλιξη.

Σβηστό φως: Η αποστείρωση με υπεριώδη ακτινοβολία έχει ολοκληρωθεί.



Δείκτης έλλειψης νερού

Το φως αναβοσβήνει: δεν υπάρχει αρκετό νερό στη δεξαμενή νερού.

Σβηστό φως: αρκετό νερό στη δεξαμενή νερού.



Δείκτης μοχλού ενανθράκωσης



Cold



Ambient

Ρύθμιση θερμοκρασίας νερού

Επιλέξτε τη θερμοκρασία που χρειάζεστε πατώντας το κουμπί

Κρύο: παγωμένο νερό



Warm



Hot

Χλιαρό: πατήστε επανειλημμένα για να επιλέξετε μεταξύ θερμοκρασία περιβάλλοντος και 40°C

Ζεστό: πατήστε επανειλημμένα για να επιλέξετε μεταξύ 70°C και 80°C

Καυτό: πατήστε επανειλημμένα για να επιλέξετε μεταξύ 90°C και 100°C



150ml



250ml

Ρύθμιση της ποσότητας νερού

Επιλέξτε την ποσότητα που χρειάζεστε πατώντας το κουμπί.



300ml



450ml



Descal

Ένδειξη/κουμπί αφαλάτωσης

Το φως αναβοσβήνει: είναι καιρός για αφαλάτωση, μπορείτε ακόμα να διανείμετε 10 λίτρα νερού. Εκτελέστε το πρόγραμμα αφαλάτωσης όσο το δυνατόν νωρίτερα.

Πατήστε παρατεταμένα 3 δευτερόλεπτα για να ξεκινήσει η διαδικασία αφαλάτωσης.



Κουμπί διανομής

Πιέστε για να ξεκινήσετε ή να σταματήσετε τη διανομή.

Πατήστε παρατεταμένα για 3 δευτερόλεπτα για να διανέμεται συνεχώς 1 λίτρο νερού στη θερμοκρασία που έχετε επιλέξει.



Safety Lock

Κλείδωμα ασφαλείας

Πατήστε το ξεκλείδωμα πριν πατήσετε το "  " όταν έχετε επιλέξει ζεστό νερό $\geq 40^{\circ}\text{C}$.

Πιέστε για να κλειδώσετε τη συσκευή.



Reset

Επαναφορά της διάρκειας ζωής Φίλτρου

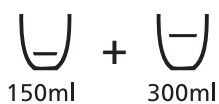

Για να μηδενίσετε τη διάρκεια ζωής του φίλτρου, πατήστε παρατεταμένα το κουμπί επαναφοράς για 3 δευτερόλεπτα.

Κουμπί συνδυασμού



150ml

300ml

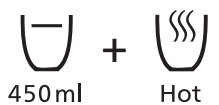

Πατήστε παρατεταμένα "  "+"  " για 3 δευτερόλεπτα για να ενεργοποιήσετε/ απενεργοποιήσετε το φως νερού.



450ml

Hot

"450ml"+"HOT"

Πατήστε παρατεταμένα "  "+"  " για 3 δευτερόλεπτα για να ενεργοποιήσετε/ απενεργοποιήσετε την ηχητική προτροπή.

Κύριες τεχνικές προδιαγραφές

Όνομα προϊόντος	Σταθμός νερού Philips
Μοντέλο προϊόντος	ADD5962
Ονομαστική τάση	220-240V~
Ονομαστική συχνότητα	50Hz-60Hz
Ονομαστική συνολική ισχύς	2250W
Ισχύς θέρμανσης	2100W
Ισχύς ψύξης	120W
Εφαρμοστέα πηγή νερού	Νερό δημοτικής βρύσης
Εφαρμοστέα θερμοκρασία νερού	5-30°C
Εφαρμοστέα θερμοκρασία νερού	5-38°C
Χωρητικότητα δεξαμενής νερού βρύσης	3.8L

3. Πρώτη χρήση

Προετοιμασία για χρήση

- Αφαιρέστε όλες τις συσκευασίες.
- Διατηρείτε πάντα τον διανομέα νερού μακριά από οποιαδήποτε πηγή θερμότητας ή άμεσο ηλιακό φως.
- Αφαιρέστε το κάλυμμα της δεξαμενής, το χωνί και τη δεξαμενή νερού. Πλύνετε με ήπιο απορρυπαντικό και στεγνώστε καλά.
- Συνδέστε τη συσκευή με ρεύμα.
- Συνιστάται να υπάρχει ελάχιστη απόσταση 20 εκατοστών από τον τοίχο και στις δύο πλευρές. Αυτό θα συμβάλει στην καλύτερη απόδοση της ψύξης.

ΠΡΟΕΙΔΟΠΟΙΗΣΗ: ΜΗΝ ΑΠΟΣΥΝΑΡΜΟΛΟΓΕΙΤΕ ΜΟΝΟΙ ΣΑΣ ΑΥΤΗ ΤΗ ΣΥΣΚΕΥΗ. ΤΑ ΗΛΕΚΤΡΙΚΑ ΣΤΟΙΧΕΙΑ ΘΑ ΕΚΤΕΘΟΥΝ ΚΑΙ ΑΥΤΟ ΔΗΜΙΟΥΡΓΕΙ ΚΙΝΔΥΝΟ ΗΛΕΚΤΡΟΠΛΗΞΙΑΣ.

Αδειάστε το φίλτρο

- Βουτήξτε την κασέτα φίλτρου σε καθαρό νερό για 15 λεπτά. Ανακινήστε ελαφρά την κασέτα φίλτρου για να ξεπλύνετε τη σκόνη από άνθρακα. (A-1)

Σημείωση:

Είναι φυσιολογικό να υπάρχει σκόνη από άνθρακα στην επιφάνεια της κασέτας φίλτρου. Είναι αβλαβής και δεν θα εμφανιστεί στις επόμενες χρήσεις.

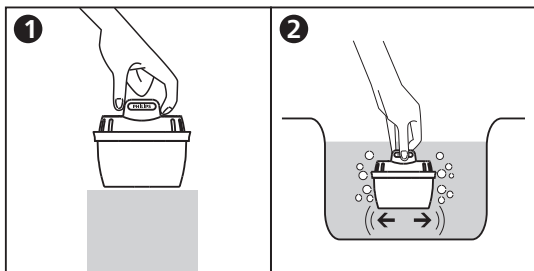

A-1

Γεμίστε τη δεξαμενή με νερό βρύσης

- Γεμίστε τη δεξαμενή νερού με νερό βρύσης που δεν είναι ζεστό.

Σημείωση:

ΜΗΝ γεμίζετε υπερβολικά τη δεξαμενή του νερού βρύσης.

Καθαρίστε και ενεργοποιήστε τη δεξαμενή ψύξης

- Γεμίστε τη δεξαμενή ψύξης πατώντας "Cold", "450ml", και "On". Επαναλάβετε 3 φορές μέχρι να βγει νερό από το ακροφύσιο. (B-1)
- Αφαιρέστε το δοχείο νερού από τη συσκευή.
- Αποσυνδέστε το τροφοδοτικό από την πρίζα.
- Εντοπίστε την έξοδο αποστράγγισης του δοχείου ψύξης στο κάτω μέρος της συσκευής. Τοποθετήστε ένα δοχείο 1 λίτρου από κάτω.
- Αφαιρέστε τις δύο τάπες σιλικόνης από την έξοδο αποστράγγισης. Περιμένετε μέχρι να μην βγαίνει άλλο νερό και επανατοποθετήστε σφιχτά το πώμα σιλικόνης. (B-2)
- Τοποθετήστε το δοχείο νερού πίσω στη συσκευή.
- Γεμίστε ξανά τη δεξαμενή ψύξης πατώντας "Cold", "450ml", και "On". Επαναλάβετε 3 φορές μέχρι να βγει νερό από το ακροφύσιο.

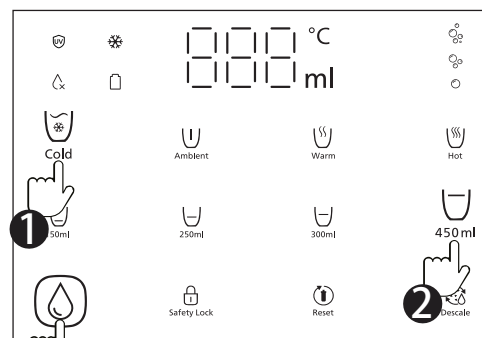

B-1

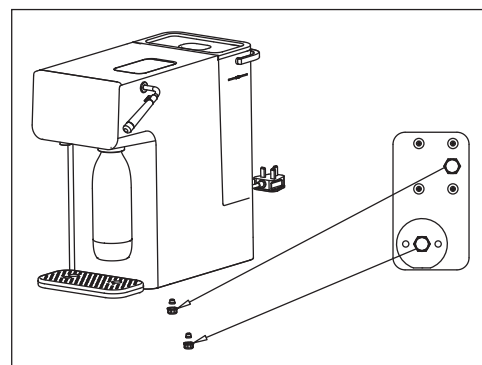

B-2

- Πατήστε παρατεταμένα το "☺
cola" για 5 δευτερόλεπτα για να ενεργοποιήσετε τη λειτουργία ψύξης. "❄" θα αναβοσβήνει, που σημαίνει ότι η ψύξη είναι σε εξέλιξη. Μόλις ανάψει συνεχώς, η ψύξη έχει ολοκληρωθεί και μπορείτε να απολαύσετε το παγωμένο νερό.

Σημείωση:

- Κατά την ροή του ψυχρού νερού για πρώτη φορά, ενδέχεται να πιτσιλιστεί νερό λόγω του αέρα στον σωλήνα. Η ροή του νερού θα επανέλθει στο φυσιολογικό μετά από μερικά δευτερόλεπτα, και αυτό είναι αναμενόμενο.

Εγκαταστήστε τον κύλινδρο CO₂

Σημείωση: ο κύλινδρος CO₂ δεν περιλαμβάνεται. Πρέπει να αγοραστεί ξεχωριστά.

- Αφαιρέστε τη φιάλη ανθρακικού από τη συσκευή πριν τοποθετήσετε ή αντικαταστήσετε τη φιάλη CO₂.
- Σύρετε προς τα πάνω τη μεταλλική πλάκα. (C-1)
- Σηκώστε τη λαβή του κυλίνδρου. (C-2)
- Αφαιρέστε τη σφραγίδα και το καπάκι από τον κύλινδρο CO₂. Τοποθετήστε προσεκτικά τον κύλινδρο και βιδώστε τον σφιχτά. (C-3)

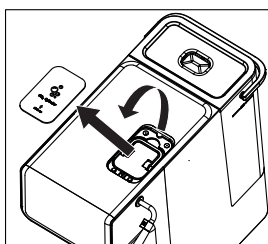

C-1

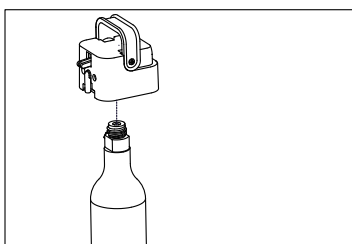

C-2

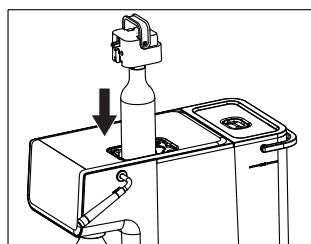

C-3

- Τοποθετήστε τη φιάλη CO₂ ξανά στη συσκευή. Σπρώξτε τη λαβή του κυλίνδρου προς τα κάτω. Τοποθετήστε τη μεταλλική πλάκα πίσω.

Καθαρίστε τη φιάλη ενανθράκωσης

- Σηκώστε τη φιάλη και περιστρέψτε την για να την αποσυνδέσετε από τη συσκευή. (D-1)
- Καθαρίστε τη φιάλη ανθρακικού με ήπιο απορρυπαντικό και ξεπλύνετε την με κρύο νερό βρύσης.

Σημειώσεις:

- ΜΗΝ πλένετε τη φιάλη ανθρακικού στο πλυντήριο πιάτων.
- ΜΗΝ το πλένετε με ζεστό νερό άνω των 40°C.

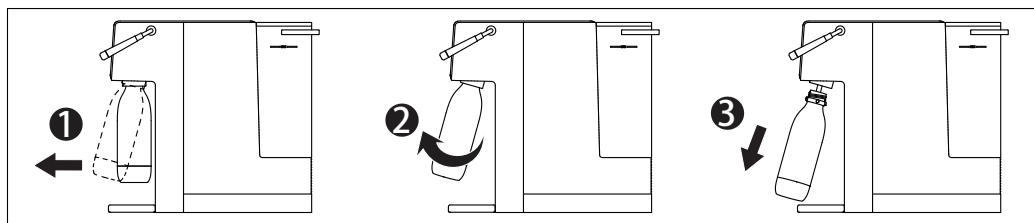

D-1

4. Καθημερινή χρήση

Σημείωση:

- Όταν διανέμεται ζεστό νερό 100°C για πρώτη φορά, το βρασμένο νερό θα ρέει από το ακροφύσιο και η βαθμονόμηση του σημείου βρασμού θα ολοκληρωθεί αυτόματα. Αυτή η διαδικασία θα διαρκέσει περίπου 60 δευτερόλεπτα. Βεβαιωθείτε ότι ένα δοχείο με όγκο τουλάχιστον 500ml τοποθετείται κάτω από το ακροφύσιο κατά τη διάρκεια αυτής της διαδικασίας.
- Κατά τη βαθμονόμηση του σημείου βρασμού ενδέχεται να εκτοξευθεί ατμός, προσέξτε τους κινδύνους εγκαυμάτων.

Πώς να διανείμετε νερό

1. Πατήστε το "☰" για να ξυπνήσετε τη συσκευή όταν η συσκευή βρίσκεται σε κατάσταση αναμονής.
 - Η συσκευή θα μεταβεί αυτόματα σε κατάσταση αναμονής εάν δεν υπάρξει καμία λειτουργία εντός 1 λεπτού.
 - Σε κατάσταση αναμονής, μόνο το "☰" ανάβει στον πίνακα.

2. Τοποθετήστε μια κούπα ή ένα ποτήρι στην αριστερή πλευρά του δίσκου στάλαξης.

Σημείωση: Τοποθετήστε το δοχείο σύμφωνα με το σημάδι στο δίσκο στάλαξης και ανάλογα με τη θερμοκρασία που έχετε επιλέξει. (E-1)

3. Επιλέξτε την επιθυμητή θερμοκρασία και ποσότητα

- Πιέστε "❄️" για να επιλέξετε κρύο νερό;
- Πατήστε επανειλημμένα "☁️" για να επιλέξετε μεταξύ χλιαρό και 40°C;
- Πατήστε επανειλημμένα "☀️" για να επιλέξετε μεταξύ 70°C και 80°C;
- Πατήστε επανειλημμένα "🔥" για να επιλέξετε μεταξύ 90°C και 100°C;
- Υπάρχουν τέσσερις προεπιλογές ποσότητας νερού για επιλογή: 150ml, 250ml, 300ml και 450ml.

Σημείωση: Οι ρυθμίσεις θερμοκρασίας ζεστού νερού μετριοούνται στο σημείο θέρμανσης και όχι στη θερμοκρασία του νερού διανομής. Αυτή η συσκευή δεν είναι βαθμονομημένη για εμπορική ή επιστημονική χρήση. Οι θερμοκρασίες μπορεί να ποικίλλουν.

4. Πιέστε "☰" για να ξεκλειδώσετε τη συσκευή (δεν ισχύει για κρύο νερό και χλιαρό νερό).

5. Πιέστε "⏸️" για να ξεκινήσετε τη διανομή.

- Πατήστε το ξανά ή αγγίξτε οποιοδήποτε άλλο κουμπί για να σταματήσετε.
- Μόλις διακοπεί ο κύκλος, δεν μπορεί να συνεχιστεί. Πρέπει να ξεκινήσει ένας νέος κύκλος.

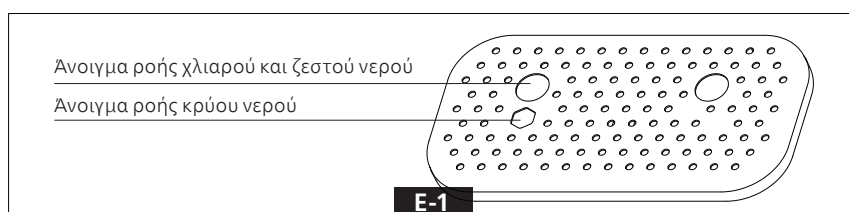

Σημείωση:

- Πατήστε παρατεταμένα τα κουμπιά "450ml" και "  " για 3 δευτερόλεπτα για να απενεργοποιηθείτε/ενεργοποιηθείτε τον ήχο μπιπ.
- Για να αποφύγετε κάψιμο, μείνετε μακριά από το ακροφύσιο κατά την ροή του ζεστού νερού.
- Μην γεμίζετε τη φιάλη ανθρακικού με ζεστό νερό.

Σημειώσεις ασφαλείας ενανθράκωσης:

- ΜΗΝ ενανθρακώνετε με οποιαδήποτε φιάλη ανθρακικού που δεν φέρει την επωνυμία PHILIPS.
- ΜΗΝ ενανθρακώνετε με φιάλη PHILIPS που δεν έχει σχεδιαστεί ειδικά για να λειτουργεί με αυτή τη συσκευή.
- ΜΗΝ ενανθρακώνετε με γυάλινες φιάλες. Η κακή χρήση, όπως στις παραπάνω περιπτώσεις, μπορεί να οδηγήσει σε σοβαρό τραυματισμό.
- ΜΗΝ ενανθρακώνετε άλλα υγρά εκτός από απλό νερό. Τα ζαχαρούχα υγρά μπορούν να μπλοκάρουν τις βαλβίδες, με αποτέλεσμα να προκαλέσουν δυσλειτουργίες ή ακόμη και κίνδυνοι για την ασφάλεια.
- ΜΗΝ προσθέτετε φέτες φρούτων, πάγο ή άρωμα στη φιάλη με το ανθρακικό. Προσθέστε γεύσεις μόνο ΜΕΤΑ την ενανθράκωση.
- ΜΗΝ ενανθρακώνετε μια άδεια φιάλη με ανθρακικό.
- Ποτέ μην ενανθρακώνετε για πάνω από 3 δευτερόλεπτα κάθε φορά. Όταν ακούτε έναν βουητό ήχο, σημαίνει ότι η πίεση είναι πολύ υψηλή και πρέπει να απελευθερώσετε αμέσως το μοχλό.
- Διατηρείτε πάντα τον διανομέα νερού μακριά από οποιαδήποτε πηγή θερμότητας ή άμεσο ηλιακό φως. Χρησιμοποιήστε το σε θερμοκρασία δωματίου.
- Ο διανομέας νερού δεν συνιστάται να χρησιμοποιείται από παιδιά κάτω των 12 ετών χωρίς την επίβλεψη ενηλίκου.
- ΜΗΝ αφαιρείτε τον κύλινδρο CO₂ κατά την ανθρακοποίηση, διότι μπορεί να προκληθεί ζημιά στη συσκευή ή τραυματισμός.
- ΜΗΝ βάζετε τη φιάλη με το ανθρακικό στην κατάψυξη.
- ΜΗΝ πλένετε το πλαστικό μπουκάλι στο πλυντήριο πιάτων. ΜΗΝ το πλένετε με ζεστό νερό που υπερβαίνει τους 40°C.
- Αντικαταστήστε το εντός 2 ετών από την ημερομηνία αγοράς. Αντικαταστήστε τη φιάλη με το ανθρακικό εντός 2 ετών από την ημερομηνία αγοράς.
- ΜΗΝ χρησιμοποιείτε φιάλη που έχει παραμορφωθεί, αποχρωματιστεί ή γρατσουνιστεί. Αντικαταστήστε τις ληγμένες, κατεστραμμένες ή παραμορφωμένες φιάλες ανθρακικού με καινούργιες.
- Παρακαλούμε αδειάστε το νερό από το δίσκο στάλαξης πριν από την ανθρακοποίηση. Τοποθετείτε πάντα το δίσκο στάλαξης πίσω στη συσκευή πριν από την παραγωγή ανθρακικού.

Πώς να ανθρακώνετε

1. Γεμίστε τη φιάλη ανθρακικού με παγωμένο νερό μεταξύ των γραμμών Max και Min επιλέγοντας "  " και 450ml. (F-1) Ενδέχεται να υπάρχει απόκλιση στην ποσότητα διανομής. Βεβαιωθείτε ότι το νερό είναι πάντα μεταξύ των γραμμών Max και Min.
 - Συνιστούμε την ενανθράκωση να γίνεται με παγωμένο νερό για καλύτερο αποτέλεσμα.
2. Τοποθετήστε τη φιάλη ενανθράκωσης. (F-2)
 - Τοποθετήστε τη φιάλη ενανθράκωσης στην υποδοχή της φιάλης ενανθράκωσης.
 - Γρήγορα στρίψτε το και σπρώξτε τη προς τα πίσω για να τη βάλετε σε όρθια θέση.
3. Κάντε ανθρακούχο νερό
 - Πιέστε σταθερά το μοχλό προς τα κάτω. Οι ενδείξεις φυσαλίδων θα ανάψουν.
 - Όσο περισσότερο πατάτε το μοχλό, τόσο πιο έντονο γίνεται το αφρώδες νερό. Ποτέ μην ανθρακώνετε συνεχώς για πάνω από 3 δευτερόλεπτα κάθε φορά.
4. Αερίστε τη φιάλη. (F-3)

Όταν ακούσετε έναν βουητό ήχο, πρέπει να αφήσετε αμέσως το μοχλό. Σηκώστε τη φιάλη και περιστρέψτε τη δεξιόστροφα για να την αποσπάσετε. Η εναπομένουσα πίεση στη φιάλη ανθρακικού θα εκτονωθεί με έναν ήχο που θα ακούσετε ξεκάθαρα. Το ανθρακούχο νερό είναι έτοιμο για απόλαυση.

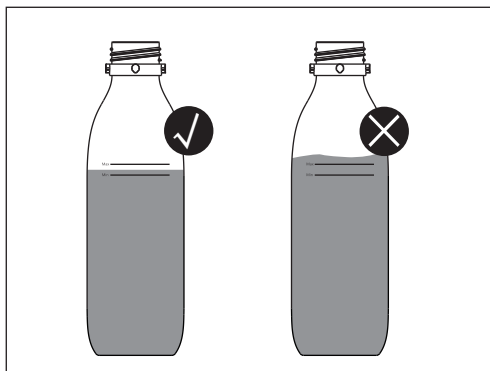

F-1

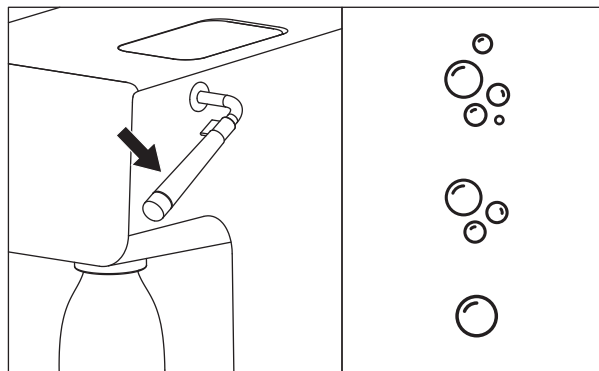

F-2

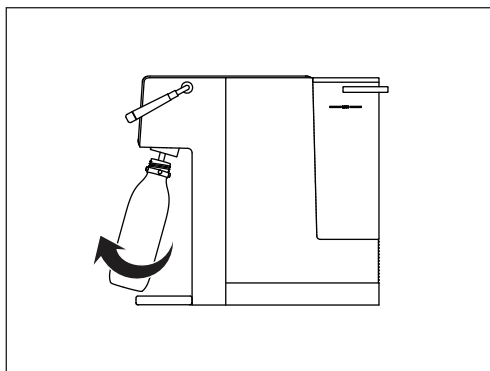

F-3

Πώς να κάνετε αφαλάτωση

Σημειώσεις αφαλάτωσης:

- Για την ασφαλή και αποτελεσματική λειτουργία της συσκευής σας είναι σημαντικό να αφαιρείτε τακτικά τα άλατα.
- Οι μη επεξεργασμένες επικαθίσεις αλάτων εμποδίζουν το μηχάνημα να μεταφέρει αποτελεσματικά τη θερμότητα και μπορεί να επηρεάσουν την απόδοσή του.
- Βεβαιωθείτε ότι το δοχείο νερού είναι άδειο και ότι έχει αφαιρεθεί το φίλτρο πριν ξεκινήσετε τη διαδικασία αφαλάτωσης.

Διαδικασία αφαλάτωσης

1. Όταν αναβοσβήνει η ένδειξη "☹️", σας υπενθυμίζει ότι ήρθε η ώρα για αφαλάτωση. Μπορείτε να συνεχίσετε να διανέμετε περίπου 10L ζεστού νερού, αλλά 'συνιστάται να εκτελέσετε το πρόγραμμα αφαλάτωσης όσο το δυνατόν νωρίτερα. (G-1)
2. Αδειάστε τη δεξαμενή νερού, αφαιρέστε το φίλτρο και το χωνί. (G-2)
3. Γεμίστε τη δεξαμενή νερού με 3 λίτρα διαλύματος κιτρικού οξέος 5% (1 γρ. κιτρικού οξέος ανά 20 ml νερού βρύσης).
4. Τοποθετήστε μια κανάτα κάτω από το ακροφύσιο διανομής. Πατήστε παρατεταμένα "☹️" για 3 δευτερόλεπτα. Το "☹️" θα αναβοσβήνει και η συσκευή θα εκτελέσει μια διαδικασία αφαλάτωσης.
 - Προσοχή: Το μηχάνημα διανομής είναι ζεστό. Μην το αγγίζετε.
5. Όταν το δοχείο νερού αδειάσει, η ένδειξη έλλειψης νερού αναβοσβήνει και η διανομή σταματά. Η διαδικασία αφαλάτωσης διακόπτεται.
6. Γεμίστε με 3 λίτρα νερό βρύσης και πατήστε ξανά παρατεταμένα το "☹️" για 3 δευτερόλεπτα.
7. Όλος αναβοσβήσει η ένδειξη έλλειψης νερού και σταματήσει ξανά η διανομή, η διαδικασία αφαλάτωσης έχει ολοκληρωθεί.
 - Το "☹️" θα σβήσει μόλις ολοκληρωθεί.
8. Τοποθετήστε ξανά το φίλτρο και το χωνί. Ο διανομέας νερού μπορεί να χρησιμοποιηθεί κανονικά.

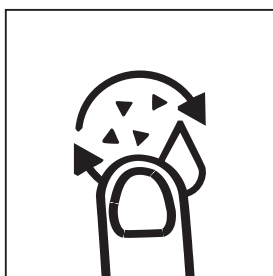

G-1

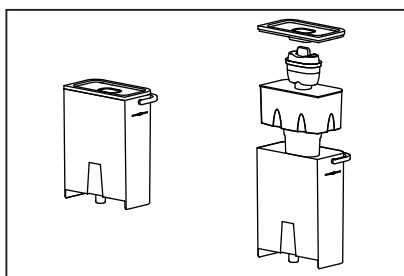

G-2

Σημείωση:

- Κατά τη διάρκεια της αφαίρεσης αλάτων, πατήστε το "☺" για παύση και πατήστε το "☹" για συνέχιση.
- Η διαδικασία αφαίρεσης αλάτων δεν μπορεί να διακόπτεται μέχρι να ολοκληρωθεί. Ακόμη και αν αποσυνδέσετε το καλώδιο τροφοδοσίας, η διαδικασία αφαλάτωσης εξακολουθεί να υφίσταται όταν επανασυνδέσετε την τροφοδοσία. Πατήστε "☹" για να συνεχίσετε.
- Όταν έρθει η ώρα για αφαλάτωση, δεν θα μπορείτε να διανείμετε ζεστό νερό.
- Για να αποφύγετε κάψιμο, μείνετε μακριά από το ακροφύσιο κατά την αφαίρεση των αλάτων.

Πώς να αντικαταστήσετε την κασέτα φίλτρου

Για την καλύτερη δυνατή απόδοση, αλλάξτε την κασέτα φίλτρου σύμφωνα με "☐" την ένδειξη της διάρκειας ζωής του φίλτρου ή τον κύκλο αντικατάστασης του φίλτρου όπως προτείνεται παρακάτω.

Σταθερό λευκό φως: το φίλτρο βρίσκεται στο τέλος της διάρκειας ζωής του.

Κόκκινο φως που αναβοσβήνει: το φίλτρο πρόκειται να φτάσει στο τέλος της διάρκειας ζωής του.

Συνεχής κόκκινη φωτεινή ένδειξη: το φίλτρο είναι στο τέλος της διάρκειας ζωής του.

1. Καθαρίστε και τοποθετήστε την κασέτα φίλτρου σύμφωνα με τις οδηγίες καθαρισμού για πρώτη φορά που αναφέρονται παραπάνω.
2. Επαναφέρετε τη διάρκεια ζωής του φίλτρου πατώντας παρατεταμένα το κουμπί "ⓘ" για 3 δευτερόλεπτα.
 - Το "☐" σαλλάζει πάλι σε λευκό χρώμα, πράγμα που σημαίνει ότι έχετε επαναφέρει τη διάρκεια ζωής με επιτυχία.
 - Εάν θέλετε να ακυρώσετε την επαναφορά, πατήστε παρατεταμένα "150ml" + "250ml" για να ακυρώσετε την επαναφορά εντός 2 ωρών.

Συντήρηση κατά διακοπές

Σε περίπτωση που η συσκευή δεν χρησιμοποιείται για μεγάλο χρονικό διάστημα (π.χ. διακοπές), συνιστούμε τα παρακάτω.

1. Βγάλτε τη συσκευή από την πρίζα.
2. Αδειάστε τη δεξαμενή νερού. Το φίλτρο πρέπει να αφαιρεθεί και να τοποθετηθεί σε σφραγισμένη πλαστική σακούλα και να φυλαχθεί στο ψυγείο.
3. Αδειάστε τη δεξαμενή ψύξης στο εσωτερικό του διανομέα νερού. Εντοπίστε την έξοδο αποστράγγισης της δεξαμενής ψύξης στο κάτω μέρος της συσκευής. Τοποθετήστε ένα δοχείο 1 λίτρου από κάτω. Αφαιρέστε την τάπα σιλικόνης από την έξοδο αποστράγγισης. Περιμένετε μέχρι να μην βγαίνει άλλο νερό και επανατοποθετήστε σφιχτά το πώμα σιλικόνης.

4. Πριν το χρησιμοποιήσετε ξανά, καθαρίστε τον διανομέα νερού και τοποθετήστε την κασέτα φίλτρου σύμφωνα με τις παραπάνω οδηγίες καθαρισμού για πρώτη φορά
- Το νερό είναι «τρόφιμα». Συνιστούμε να χρησιμοποιείτε το φιλτραρισμένο νερό εντός 1 ημέρας. Εάν η συσκευή δεν χρησιμοποιηθεί για περισσότερες από 72 ώρες, αφήστε να ρεύσει 450ml χλιαρό νερό και 3x450ml κρύο νερό.
 - Το φίλτρο θα πρέπει να τοποθετηθεί σε σφραγισμένη πλαστική σακούλα και να αποθηκευτεί στο ψυγείο. Αυτό θα βοηθήσει στη διατήρηση του φίλτρου όταν αυτό δεν χρησιμοποιείται για μεγάλο χρονικό διάστημα. Πριν χρησιμοποιήσετε το φίλτρο μετά την αποθήκευση, ακολουθήστε τις οδηγίες προετοιμασίας και εγκατάστασης πριν το χρησιμοποιήσετε ξανά.
 - Για λόγους υγιεινής και ασφάλειας θα πρέπει πάντα να καθαρίζετε τακτικά τη δεξαμενή νερού βρύσης, το χωνί και το κάλυμμα της δεξαμενής.

5. Αντιμέτωπιση προβλημάτων

Πρόβλημα	Πιθανές αιτίες	Λύσεις
Ο πίνακας ενδείξεων δεν ανάβει ή δεν ανταποκρίνεται.	Η συσκευή δεν είναι συνδεδεμένη με ρεύμα.	Συνδέστε το φις στην πρίζα και ενεργοποιήστε τον διακόπτη λειτουργίας. Αν δεν λειτουργεί, επικοινωνήστε με την υπηρεσία εξυπηρέτησης καταναλωτών.
	Η συσκευή βρίσκεται σε κατάσταση αναμονής.	Αγγίξτε οποιοδήποτε κουμπί για να ξυπνήσει η συσκευή.
	Υπάρχει συμπύκνωση ατμού στην οθόνη μετά από την χρήση ζεστού νερού.	Σκουπίστε την οθόνη με ένα στεγνό πανί.
Η συσκευή δεν διανέμει ζεστό νερό.	Η συσκευή δεν είναι συνδεδεμένη με το ρεύμα.	Συνδέστε το φις στην πρίζα και ενεργοποιήστε τον διακόπτη λειτουργίας. Αν δεν λειτουργεί, επικοινωνήστε με την υπηρεσία εξυπηρέτησης καταναλωτών.
	Δεν υπάρχει νερό στη δεξαμενή νερού.	Γεμίστε τη δεξαμενή νερού.
	Το κουμπί διανομής είναι κλειδωμένο.	Πατήστε το κουμπί κλειδώματος ασφαλείας για να ξεκλειδώσετε.
Η συσκευή δεν διανέμει κρύο νερό.	Η συσκευή δεν είναι συνδεδεμένη με το ρεύμα.	Συνδέστε το φις στην πρίζα και ενεργοποιήστε τον διακόπτη λειτουργίας. Εάν δεν λειτουργεί, επικοινωνήστε με την υπηρεσία εξυπηρέτησης καταναλωτών.
	Η δεξαμενή ψύξης δεν έχει γεμίσει ακόμα.	Κατά την πρώτη χρήση, η συσκευή χρειάζεται χρόνο για να γεμίσει η δεξαμενή κρύου νερού.
	Το σύστημα ψύξης είναι απενεργοποιημένο.	Πατήστε παρατεταμένα το κουμπί κρύου νερού για 5 δευτερόλεπτα για να το ενεργοποιήσετε.
Υπάρχει διαρροή νερού.	Δυσλειτουργία των εξαρτημάτων στεγανοποίησης.	Επικοινωνήστε με την υπηρεσία εξυπηρέτησης καταναλωτών.

Η ένδειξη έλλειψης νερού αναβοσβήνει.	Δεν υπάρχει νερό στη δεξαμενή νερού.	Γεμίστε τη δεξαμενή νερού.
Κωδικός σφάλματος EP	Σφάλμα του NTC της δεξαμενής νερού ψύξης. Θα ακούσετε 3 ηχητικά σήματα. Το κρύο νερό δεν μπορεί να ρεύσει.	Επικοινωνήστε με την υπηρεσία εξυπηρέτησης καταναλωτών.
Κωδικός σφάλματος E01	Σφάλμα του NTC του νερού εισόδου. Θα ακούσετε 3 ηχητικά σήματα. Το νερό δεν μπορεί να ρεύσει.	Επικοινωνήστε με την υπηρεσία εξυπηρέτησης καταναλωτών.
Κωδικός σφάλματος E02	Σφάλμα του NTC του ζεστού νερού. Θα ακούσετε 3 ηχητικά σήματα. Δεν είναι δυνατή η ροή ζεστού νερού.	Επικοινωνήστε με την υπηρεσία εξυπηρέτησης καταναλωτών.
Κωδικός σφάλματος E04	Σφάλμα του συστήματος ζεστού νερού. Θα ακούσετε 3 ηχητικά σήματα. Το ζεστό νερό δεν μπορεί να ρεύσει.	Επικοινωνήστε με την υπηρεσία εξυπηρέτησης καταναλωτών.
Κωδικός σφάλματος EU	Σφάλμα επικοινωνίας. Θα ακούσετε 3 ηχητικά σήματα. Το ζεστό νερό δεν μπορεί να ξεκινήσει.	Επικοινωνήστε με την υπηρεσία εξυπηρέτησης καταναλωτών.

6. Εγγύηση και εξυπηρέτηση

Εάν χρειάζεστε πληροφορίες ή εάν έχετε οποιοδήποτε πρόβλημα, επισκεφθείτε τη διεύθυνση www.philips.com ή επικοινωνήστε με το κέντρο εξυπηρέτησης καταναλωτών στη χώρα σας. Εάν δεν υπάρχει κέντρο εξυπηρέτησης καταναλωτών στη χώρα σας, απευθυνθείτε σε έναν τοπικό αντιπρόσωπο.

7. Λίστα συσκευασίας

Διανομέας νερού	x1
Φιάλη ενανθράκωσης	x1
Κασέτα φίλτρου	x1
Δίσκος στάλαξης	x1
Εγχειρίδιο χρήσης	x1
Καλώδιο ρεύματος	x1
Οδηγός γρήγορης εκκίνησης	x1
Φυλλάδιο εγγύησης	x1
Καπάκι για την φιάλη ενανθράκωσης	x1

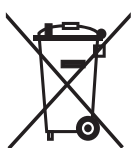

Αυτό το σύμβολο στα προϊόντα και στα συνοδευτικά έγγραφα σημαίνει ότι τα χρησιμοποιημένα ηλεκτρικά και ηλεκτρονικά προϊόντα δεν πρέπει να αναμειγνύονται με τα γενικά οικιακά απορρίμματα. Για τη σωστή απόρριψη ή επεξεργασία, ανάκτηση και ανακύκλωση, παρακαλείστε

να μεταφέρετε τα προϊόντα αυτά σε καθορισμένα σημεία συλλογής, όπου θα γίνονται δεκτά δωρεάν. Σε ορισμένες χώρες μπορεί να έχετε τη δυνατότητα να επιστρέψετε τα προϊόντα σας στον τοπικό σας έμπορο λιανικής πώλησης κατά την αγορά ενός νέου προϊόντος. Η σωστή απόρριψη του προϊόντος αυτού θα σας βοηθήσει να εξοικονομήσετε πολύτιμους πόρους και να αποτρέψετε τυχόν επιπτώσεις στην ανθρώπινη υγεία και το περιβάλλον, οι οποίες θα μπορούσαν να προκύψουν από τον ακατάλληλο χειρισμό των αποβλήτων. Επικοινωνήστε με την τοπική σας αρχή για περισσότερες λεπτομέρειες σχετικά με το πλησιέστερο σημείο συλλογής ΑΗΗΕ. Ενδέχεται να επιβληθούν κυρώσεις για την εσφαλμένη απόρριψη αυτού του προϊόντος σύμφωνα με την εθνική νομοθεσία.

Κρατήστε αυτό το εγχειρίδιο χρήσης για μελλοντική αναφορά.



Καταχωρήστε το προϊόν σας και μάθετε περισσότερα στον παρακάτω σύνδεσμο:
www.philips.com/water

Οι προδιαγραφές μπορούν να αλλάξουν χωρίς προειδοποίηση

© 2023 AquaShield

Όλα τα δικαιώματα διατηρούνται.

Η Philips και το έμβλημα Philips Shield είναι σήματα κατατεθέντα της Koninklijke Philips N.V. και χρησιμοποιούνται με άδεια χρήσης. Αυτό το προϊόν έχει κατασκευαστεί και πωλείται υπό την ευθύνη του Χονγκ Κονγκ. AquaShield Health Technology Company Limited και η Hong Kong AquaShield Health Technology Company Limited είναι ο εγγυητής σε σχέση με αυτό το προϊόν.

Αναθεώρηση Β' SEP 23



INDICE

1 Importante 137

2 Parti e caratteristiche 140

3 Primo utilizzo 143

4 Uso quotidiano 146

5 Risoluzione dei problemi 151

6 Garanzia e assistenza 153

7 Contenuto della confezione 153

1. Importante

Quando si utilizzano apparecchi elettrici adottare sempre le precauzioni necessarie, che includono:

- Tenere il cavo di alimentazione fuori dalla portata dei bambini.
- L'apparecchio non è destinato all'uso da parte di persone (compresi i bambini) con ridotte capacità fisiche, sensoriali o mentali, o con scarsa esperienza e conoscenza, a meno che non abbiano ricevuto supervisione o istruzioni.
- I bambini devono essere sorvegliati per evitare che giochino con l'apparecchio.
- Installare l'apparecchio seguendo le istruzioni di installazione contenute nel presente manuale d'uso.
- Utilizzare su una superficie piana resistente al calore.
- Utilizzare in un'area ben ventilata. Questo apparecchio emette vapore caldo.
- Verificare che la tensione indicata sulla targhetta dell'apparecchio corrisponda a quella della rete elettrica.
- Non collocare mai l'apparecchio sopra o vicino a fonti di calore o a luoghi molto umidi.
- Assicurarsi che il cavo di alimentazione non entri in contatto con superfici calde.
- Non posizionare mai il corpo dell'apparecchio, la spina o il cavo di alimentazione nell'acqua o in altri liquidi. Pulire sempre con un panno umido.
- Assicurarsi sempre che le mani siano ben asciutte prima di utilizzare o di regolare gli interruttori dell'apparecchio, o prima di toccare la spina o i collegamenti di alimentazione.
- Non ostruire la ventilazione sui lati dell'apparecchio.
- Questo prodotto è destinato a filtrare solo acqua di rubinetto. Non inserire nel prodotto acqua di qualità sconosciuta o che ha subito alterazioni microbiologiche. Utilizzare solo acqua fredda o a temperatura ambiente. Non utilizzare per la preparazione di alimenti per neonati.
- Consumare l'acqua filtrata entro 24 ore.
- Per scollegare l'apparecchio, afferrare la spina e rimuoverla direttamente dalla presa di corrente. Non scollegare mai l'apparecchio tirando il cavo di alimentazione.
- Non utilizzare mai l'apparecchio se il cavo di alimentazione o la spina sono danneggiati o se l'apparecchio è difettoso.
- Qualsiasi modifica al prodotto non espressamente autorizzata dal produttore può comportare l'annullamento della garanzia dell'utente.
- La confezione non deve mai essere lasciata alla portata dei bambini perché è potenzialmente pericolosa.

- Questo apparecchio è progettato per filtrare, refrigerare e riscaldare l'acqua. Non utilizzarlo per raffreddare altri liquidi al fine di evitare di danneggiare l'apparecchio e invalidarne la garanzia.
- Non conservare o utilizzare questo apparecchio all'aperto.
- Se l'apparecchio viene utilizzato in modo non corretto, rimuovere la spina dalla presa e contattare il servizio clienti.
- L'apparecchio è stato progettato per essere utilizzato con il filtro Philips Micro X-Clean Softening; le prestazioni non sono garantite se si utilizzano altri filtri.
- Non lasciare l'apparecchio incustodito mentre è in funzione.
- Non pulire con solventi o prodotti chimici aggressivi.
- Non spostare l'apparecchio quando è in funzione.
- Non azionare l'apparecchio con un cavo o una spina danneggiati o in caso di malfunzionamento o qualsiasi danneggiamento dell'apparecchio. Se il cavo è danneggiato, deve essere sostituito da una persona qualificata per evitare pericoli.
- Non riempire l'apparecchio con acqua calda. La temperatura idonea per l'acqua in ingresso è di 5-30 °C.
- Non rimuovere il filtro quando l'apparecchio è in funzione.
- Non utilizzare l'apparecchio senza il filtro correttamente posizionato o se il filtro è danneggiato o rotto.
- Al primo utilizzo o dopo che tutti i serbatoi dell'apparecchio sono stati completamente svuotati dell'acqua, assicurarsi di seguire le istruzioni per il primo utilizzo.
- L'apparecchio è progettato solo per l'uso domestico e nei piccoli uffici. Non deve essere utilizzato per scopi commerciali.
- Non conservare in questo apparecchio sostanze esplosive come bombolette spray con propellente infiammabile.
- Al primo utilizzo servono alcuni minuti per riempire il serbatoio dell'acqua fredda, per cui non uscirà nulla quando si eroga l'acqua fredda.
- Dopo aver inserito la spina, premere il pulsante di accensione per accendere l'apparecchio e il pannello di controllo.
- Questo apparecchio è destinato all'uso in ambienti domestici e usi simili come:
 - cucine per il personale in negozi, uffici e altri ambienti di lavoro;
 - a disposizione di clienti di hotel, motel e altri ambienti di tipo residenziale;
 - ambienti tipo bed and breakfast;
 - agriturismi.

- Gli apparecchi generalmente puliti dopo l'uso e non destinati a essere immersi in acqua per la pulizia, indicano che l'apparecchio non deve essere immerso.
- L'apparecchio non deve essere collocato in un armadio quando è in uso.
- La pulizia e la manutenzione da parte dell'utente non devono essere eseguite da bambini senza supervisione.
- Gli apparecchi possono essere usati da persone con ridotte capacità fisiche, sensoriali o mentali o con scarsa esperienza e conoscenza a condizione che abbiano ricevuto supervisione o istruzioni sull'uso sicuro dell'apparecchio e che comprendano i pericoli connessi. I bambini non devono giocare con l'apparecchio.
- La superficie dell'elemento riscaldante rimane calda anche dopo l'uso.
- La presa dell'apparecchio e gli altri componenti potrebbero rimanere caldi dopo l'uso.
- Fare attenzione al vapore caldo quando si eroga acqua di temperatura ≥ 40 °C.
- Non spostare l'apparecchio a meno che non venga interrotta l'alimentazione.
- Il mancato rispetto di queste istruzioni potrebbe causare scottature o danni al prodotto.
- **AVVERTENZA:** non collocare più prese portatili o alimentatori portatili sul retro dell'apparecchio.

2. Parti e caratteristiche

Questo è un distributore d'acqua. Grazie alla tecnologia di riscaldamento istantaneo, eroga acqua calda a temperature diverse in pochi secondi. L'acqua può essere refrigerata fino a 6 °C su richiesta. Grazie al filtro Philips Micro X-Clean Softening+, si potrà sempre godere di un'acqua dal sapore puro e fresco a casa.

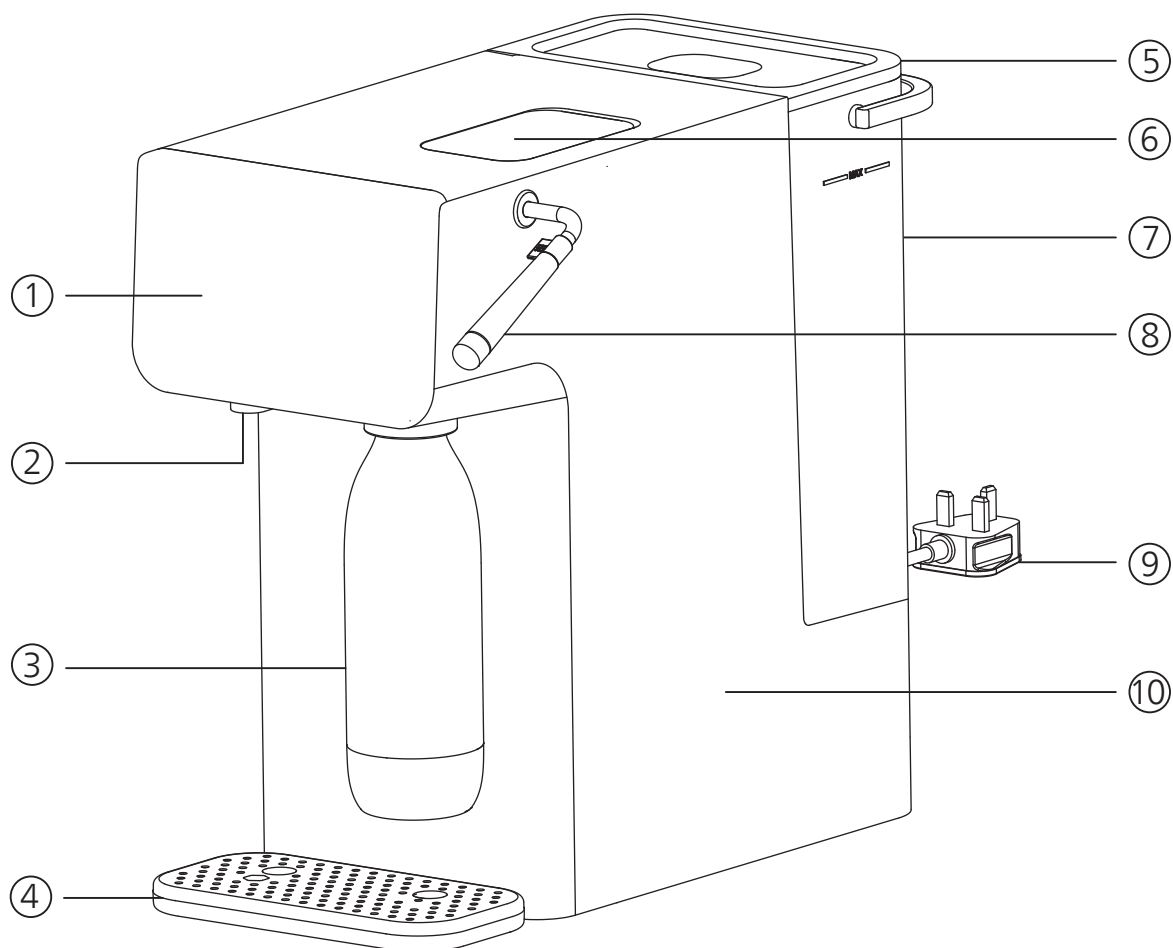

- ① Pannello di controllo ② Ugello ③ Bottiglia di carbonatazione ④ Vaschetta raccogliogocce ⑤ Coperchio del serbatoio dell'acqua
- ⑥ Vano della bombola di CO₂ ⑦ Serbatoio dell'acqua di rubinetto ⑧ Leva di carbonatazione ⑨ Cavo di alimentazione ⑩ Unità principale

Pannello di controllo



Spia di durata del filtro

Luce bianca fissa: la durata del filtro è sufficiente.

Luce rossa lampeggiante: la durata del filtro sta per esaurirsi.

Luce rossa fissa: la durata del filtro è terminata.



Spia di refrigerazione

Luce lampeggiante: l'acqua viene refrigerata.

Luce fissa: la refrigerazione è completata.



Spia di sterilizzazione UV

Luce fissa: la sterilizzazione UV è in corso.

Luce spenta: la sterilizzazione UV è completata.



Spia di acqua insufficiente

Luce lampeggiante: l'acqua nel serbatoio non è sufficiente.

Luce spenta: l'acqua nel serbatoio è sufficiente.



Spia della leva di carbonatazione



Cold



Ambient

Regolazione della temperatura dell'acqua

Selezionare la temperatura desiderata premendo il pulsante

Cold: acqua refrigerata

Ambient: premere ripetutamente per selezionare tra temperatura ambiente e 40°C

Warm: premere ripetutamente per selezionare tra 70°C e 80°C

Hot: premere ripetutamente per selezionare tra 90°C e 100°C



Warm



Hot



150ml



250ml

Regolazione del volume dell'acqua

Selezionare il volume desiderato premendo il pulsante.



300ml



450ml



Descale

Spia/pulsante di decalcificazione

Luce lampeggiante: decalcificazione necessaria, è ancora possibile erogare 10 L di acqua.

Eeguire l'apposito programma il prima possibile.

Tenere premuto per 3 secondi per avviare il processo di decalcificazione.



Pulsante di erogazione

Premere per avviare o interrompere l'erogazione.

Tenere premuto per 3 secondi per erogare continuamente 1 L d'acqua alla temperatura selezionata.



Safety Lock

Blocco di sicurezza

Premere per sbloccare prima di erogare acqua calda ≥ 40 °C con "  ".

Premere per bloccare l'apparecchio.



Reset

Ripristino della durata del filtro

Tenere premuto per 3 secondi per ripristinare la durata del filtro.

Combinazioni di pulsanti

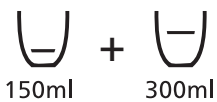

150ml

300ml

Tenere premuto "  "+" "  " per 3 secondi per attivare/disattivare la luce dell'acqua.

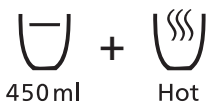

450ml

Hot

"450ml"+"HOT"

Tenere premuto "  "+" "  " per 3 secondi per attivare/disattivare il segnale acustico.

Specifiche tecniche principali

Nome del prodotto	Philips Water Station
Modello del prodotto	ADD5962
Tensione nominale	220-240V~
Frequenza nominale	50Hz-60Hz
Potenza totale nominale	2250W
Potenza di riscaldamento	2100W
Potenza di raffreddamento	120W
Fonte d'acqua idonea	Acqua di rubinetto dell'acquedotto comunale
Temperatura dell'acqua idonea	5-30°C
Temperatura ambientale idonea	5-38°C
Capacità del serbatoio dell'acqua di rubinetto	3.8L

3. Primo utilizzo

Preparazione per l'uso

- Rimuovere tutto l'imballaggio.
- Tenere sempre il distributore d'acqua lontano da fonti di calore o dalla luce diretta del sole.
- Rimuovere il coperchio del serbatoio, l'imbuto e il serbatoio dell'acqua. Lavare con un detergente delicato e asciugare accuratamente.
- Collegare l'apparecchio all'alimentazione.
- Lasciare una distanza minima di 20 cm dalla parete su entrambi i lati. Ciò contribuirà a garantire un raffreddamento corretto.

AVVERTENZA: NON SMONTARE QUESTO APPARECCHIO AUTONOMAMENTE. GLI ELEMENTI ELETTRICI SARANNO ESPOSTI CON RISCHIO DI SCOSSE ELETTRICHE.

Avviamento del filtro

- Immergere la cartuccia filtrante in acqua pulita per 15 minuti. Agitare leggermente la cartuccia filtrante per rimuovere la polvere di carbone. (A-1)

Nota:

È normale che sulla superficie della cartuccia filtrante siano presenti polveri di carbone. Sono innocue e non appariranno durante l'uso successivo.

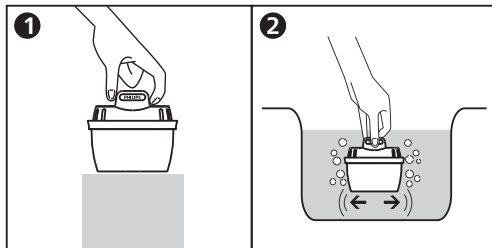

A-1

Riempimento del serbatoio dell'acqua di rubinetto

- Riempire il serbatoio con acqua di rubinetto a temperatura ambiente.

Nota:

NON riempire eccessivamente il serbatoio dell'acqua di rubinetto.

Pulizia e accensione del serbatoio di raffreddamento

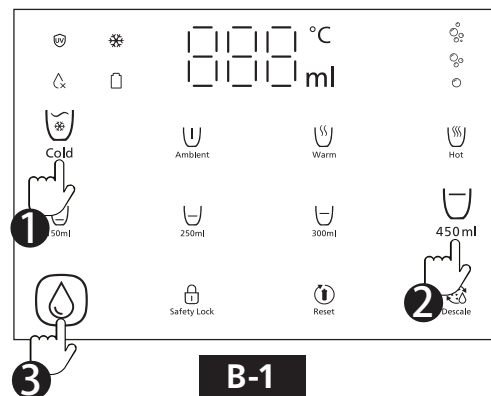

- Riempire il serbatoio di raffreddamento premendo "Cold", "450ml", e "On". Ripetere l'operazione per 3 volte finché l'acqua non esce dall'ugello. (B-1)
- Rimuovere il serbatoio dell'acqua di rubinetto dall'apparecchio
- Scollegare l'alimentazione.
- Individuare l'uscita di scarico del serbatoio di raffreddamento sul fondo dell'apparecchio. Posizionarlo sopra un contenitore da 1 L.
- Rimuovere i due tappi di silicone dall'uscita di scarico. Attendere che non esca più acqua e reinsertare saldamente il tappo di silicone. (B-2)
- Rimettere il serbatoio dell'acqua di rubinetto nell'apparecchio.
- Riempire nuovamente il serbatoio di raffreddamento premendo "Cold", "450ml", e "On". Ripetere l'operazione per 3 volte finché l'acqua non esce dall'ugello.

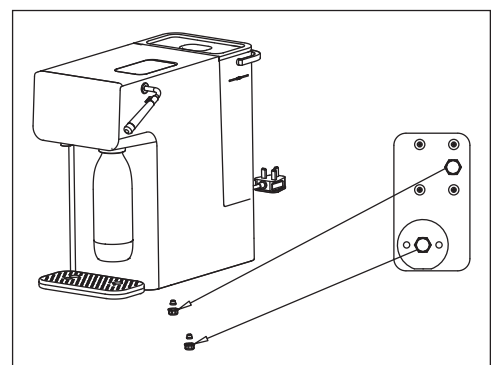

B-1



B-2

- Tenere premuto "  " per 5 secondi per attivare la funzione di raffreddamento. "  " lampeggia quando il raffreddamento è in corso. Quando la spia rimane accesa, il raffreddamento è completato e si può gustare l'acqua refrigerata.

Nota:

- La prima volta che si eroga acqua refrigerata, potrebbero verificarsi spruzzi d'acqua a causa dell'aria presente nel tubo. Il flusso dell'acqua diventerà normale dopo alcuni secondi.

Installazione della bombola di CO₂

Nota: la bombola di CO₂ non è inclusa. Deve essere acquistata separatamente.

- Prima di installare o sostituire la bombola di CO₂, rimuovere la bottiglia di carbonatazione dall'apparecchio.
- Far scorrere verso l'alto la piastra metallica. (C-1)
- Estrarre la maniglia della bombola. (C-2)
- Rimuovere la guarnizione e il tappo dalla bombola di CO₂. Inserire con cautela la bombola e avvitarla saldamente. (C-3)
- Reinscrivere la bombola di CO₂ nell'apparecchio. Spingere la maniglia della bombola verso il basso.

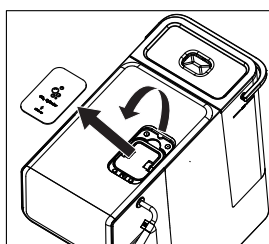

C-1

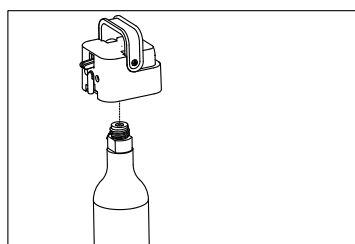

C-2

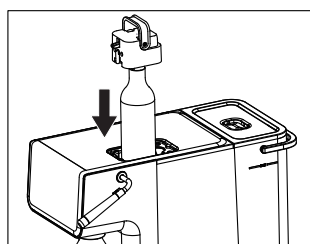

C-3

Riposizionare la piastra metallica.

Pulizia della bottiglia di carbonatazione

- Sollevare la bottiglia e ruotarla per estrarla dall'apparecchio. (D-1)
- Pulire la bottiglia di carbonatazione con un detergente delicato e sciacquarla con acqua fredda di rubinetto.

Nota:

- NON lavare la bottiglia di carbonatazione in lavastoviglie.
- NON lavarla con acqua calda oltre i 40°C.

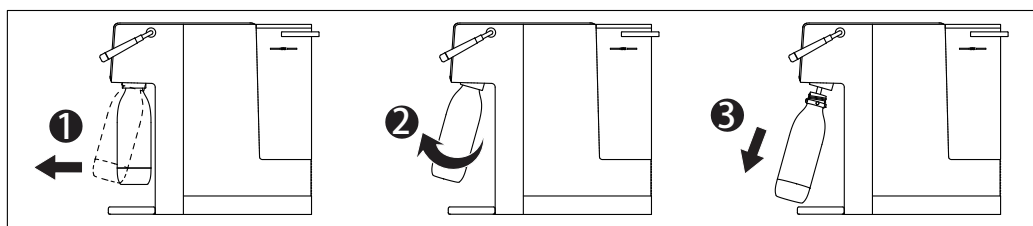



D-1

4. Uso quotidiano

Nota:

- La prima volta che si eroga acqua calda a 100 °C, dall'ugello uscirà acqua bollente e la calibrazione del punto di ebollizione verrà completata automaticamente. Questa procedura dura circa 60 secondi. Durante questa procedura, assicurarsi di posizionare sotto l'ugello un contenitore con un volume di almeno 500 ml.
- Durante la calibrazione del punto di ebollizione potrebbe verificarsi un'espulsione di vapore; si prega di prestare attenzione al rischio di ustioni.





Come erogare l'acqua

1. Premere "  " per attivare l'apparecchio quando è in stand-by.
 - L'apparecchio passa automaticamente in stand-by se non viene eseguita alcuna operazione per un minuto.
 - In stand-by, sul pannello si accende solo la spia "  ".

2. Collocare una tazza o un bicchiere alla sinistra della vaschetta raccogliocce.

Nota: posizionare il contenitore consultando il segno sulla vaschetta raccogliocce a seconda della temperatura selezionata. (E-1)

3. Selezionare la temperatura e il volume desiderati.

- Premere "  " per scegliere l'acqua refrigerata;
- Premere ripetutamente "  " per scegliere tra temperatura ambiente e 40 °C;
- Premere ripetutamente "  " per scegliere tra 70 °C e 80 °C;
- Premere ripetutamente "  " per scegliere tra 90 °C e 100 °C;
- Sono disponibili quattro impostazioni predefinite per il volume dell'acqua: 150 ml, 250 ml, 300 ml e 450 ml.

Nota: le impostazioni per l'acqua calda fanno riferimento alla temperatura dell'elemento riscaldante, non a quella dell'acqua erogata. Questo apparecchio non è calibrato per uso commerciale o scientifico. Le temperature possono variare.

4. Premere "  " per sbloccare l'apparecchio (non applicabile all'acqua refrigerata e a temperatura ambiente).

5. Premere "  " per avviare l'erogazione.

- Premere di nuovo o premere qualsiasi altro pulsante per fermare l'erogazione.
- Una volta interrotto, il ciclo non può essere ripreso. È necessario avviare un nuovo ciclo.

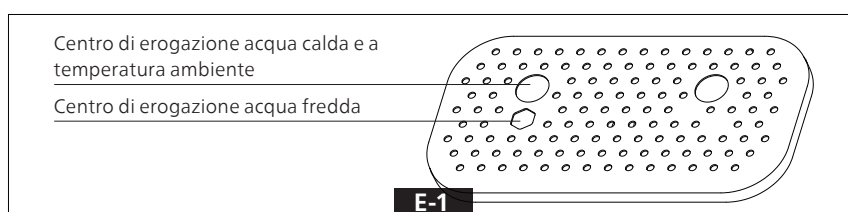

Nota:

- Tenere premuti i pulsanti "450ml" e "  " per 3 secondi per disattivare/attivare il segnale acustico.
- Per evitare di scottarsi, mantenere la distanza dall'ugello quando si eroga acqua calda.
- Non riempire la bottiglia di carbonatazione con acqua calda.

Note sulla sicurezza della carbonatazione:

- NON utilizzare bottiglie di carbonatazione non di marca PHILIPS.
- NON utilizzare bottiglie di carbonatazione PHILIPS non specificamente progettate per l'uso con questo apparecchio.
- NON utilizzare bottiglie di vetro per la carbonatazione. L'uso improprio, come nei casi sopra descritti, può provocare gravi lesioni personali.
- NON eseguire la carbonatazione con liquidi diversi all'acqua. I liquidi zuccherati possono bloccare le valvole, causando malfunzionamenti o addirittura rischi per la sicurezza.
- NON aggiungere pezzi di frutta, ghiaccio o aromi alla bottiglia di carbonatazione. Aggiungere tali aromi solo DOPO la carbonatazione.
- NON utilizzare una bottiglia di carbonatazione vuota.
- Non eseguire mai la carbonatazione per più di 3 secondi alla volta. Se si sente un ronzio, la pressione è troppo alta ed è necessario rilasciare immediatamente la leva.
- Tenere sempre il distributore d'acqua lontano da fonti di calore o dalla luce diretta del sole. Utilizzarlo a temperatura ambiente.
- L'utilizzo del distributore d'acqua è sconsigliato ai bambini di età inferiore ai 12 anni senza la supervisione di un adulto.
- NON rimuovere la bombola di CO₂ durante la carbonatazione, poiché ciò potrebbe causare danni all'apparecchio o lesioni personali.
- NON inserire la bottiglia di carbonatazione nel congelatore.
- NON lavare la bottiglia di plastica in lavastoviglie. NON lavarla con acqua calda oltre i 40°C.
- Sostituire la bottiglia di carbonatazione entro 2 anni dalla data di acquisto.
- NON utilizzare bottiglie deformate, scolorite o graffiate. Sostituire le bottiglie di carbonatazione scadute, danneggiate o deformate con bottiglie nuove.
- Prima della carbonatazione, svuotare la vaschetta raccogliocce. Riposizionare sempre la vaschetta raccogliocce nell'apparecchio prima della carbonatazione.

Come eseguire la carbonatazione

1. Riempire la bottiglia di carbonatazione con acqua refrigerata tra le linee Max e Min selezionando "Cold" e 450 ml. (F-1) Il volume erogato potrebbe non essere esattamente quello indicato.

Assicurarsi sempre che il livello dell'acqua sia compreso tra le linee Max e Min.

- Per un risultato ottimale, si consiglia di eseguire la carbonatazione con acqua refrigerata.

2. Installare la bottiglia di carbonatazione. (F-2)

- Collegare la bottiglia di carbonatazione all'apposita presa.
- Ruotarla rapidamente e spingerla in avanti per metterla in posizione verticale.

3. Eseguire la carbonatazione dell'acqua

- Premere con forza la leva verso il basso. Le spie con le bolle si accendono.
- Più a lungo si preme la leva, più l'acqua diventa frizzante. Non eseguire mai la carbonatazione per più di 3 secondi alla volta.

4. Ventilare la bottiglia. (F-3)

Se si sente un ronzio, è necessario rilasciare immediatamente la leva. Sollevare la bottiglia e ruotarla in senso orario per rimuoverla. La pressione residua nella bottiglia di carbonatazione viene rilasciata con un soffio. L'acqua frizzante è pronta da gustare.

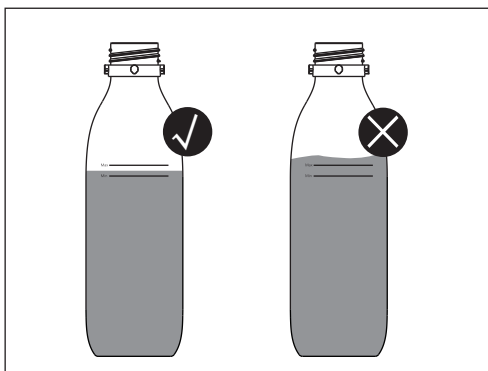

F-1

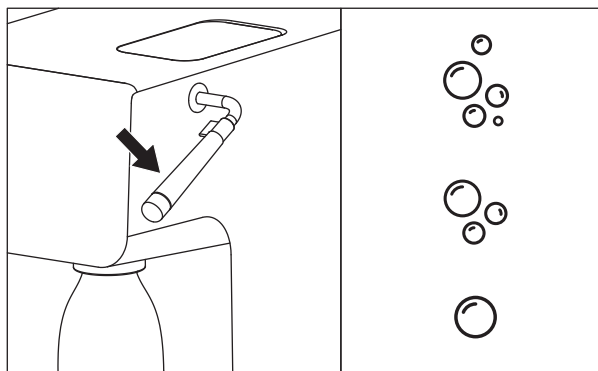

F-2

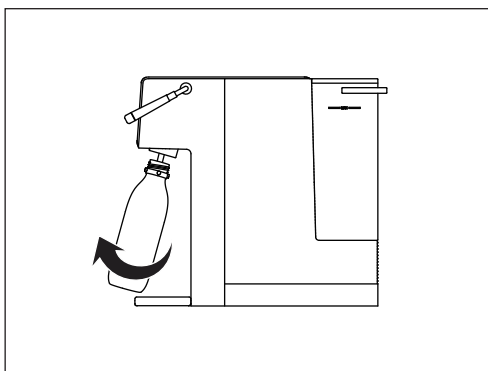

F-3

Come decalcificare

Note sulla decalcificazione:

- È importante decalcificare regolarmente per assicurare un funzionamento sicuro ed efficiente dell'apparecchio.
- I depositi di calcare non trattati impediscono all'elemento di condurre calore in modo efficiente e possono comprometterne le prestazioni.
- Prima di avviare il processo di decalcificazione, accertarsi che il serbatoio dell'acqua sia vuoto e che il filtro sia stato rimosso.

Procedura di decalcificazione

1. Il simbolo "☹️", lampeggia a indicare che è giunto il momento di decalcificare. È possibile continuare a erogare circa 10 L di acqua calda, ma è necessario eseguire il programma di decalcificazione il prima possibile. (G-1)
2. Svuotare il serbatoio dell'acqua di rubinetto, rimuovere il filtro e l'imbuto. (G-2)
3. Riempire il serbatoio dell'acqua di rubinetto con 3 L di soluzione di acido citrico al 5% (1 g di acido citrico per 20 ml di acqua di rubinetto).
4. Posizionare una caraffa sotto l'ugello di erogazione. Tenere premuto il tasto "☹️" per 3 secondi. "☹️" lampeggerà e l'apparecchio eseguirà il processo di decalcificazione. Il processo di decalcificazione dura circa 30 minuti.
 - Attenzione: la soluzione erogata è calda. Non toccarla.
5. Quando il serbatoio dell'acqua di rubinetto è vuoto, l'indicatore di acqua insufficiente lampeggia e l'erogazione si interrompe. Il processo di decalcificazione si interrompe.
6. Riempire con 3 L di acqua di rubinetto e tenere di nuovo premuto il tasto "☹️" per 3 secondi.
7. Quando l'indicatore di acqua insufficiente lampeggia e l'erogazione si interrompe di nuovo, la procedura di decalcificazione è completata.
 - I termine, il simbolo "☹️" si spegnerà.
8. Reinserrire il filtro e l'imbuto. Il distributore d'acqua può essere utilizzato normalmente.

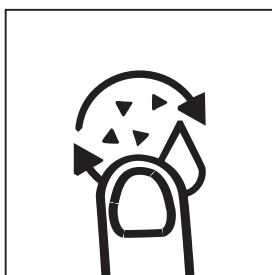

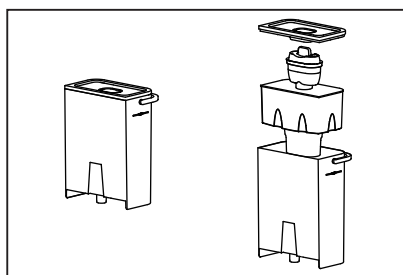

G-1



G-2

Nota:

- Durante la decalcificazione, premere "  " per mettere in pausa e "  " per riprendere.
- Il processo di decalcificazione non può essere interrotto finché non è terminato. Anche se si scollega il cavo di alimentazione, la procedura di decalcificazione continua quando si ricollega l'alimentazione. Premere "  " per riprendere.
- Quando è necessario decalcificare, non è possibile erogare acqua calda.
- Per evitare di scottarsi, mantenere la distanza dall'ugello durante la decalcificazione.



Come sostituire la cartuccia filtrante

Per assicurare le migliori prestazioni, si prega di sostituire la cartuccia filtrante osservando "  " o il ciclo di sostituzione suggerito.

Luce bianca fissa: la durata del filtro è sufficiente.

Luce rossa lampeggiante: la durata del filtro sta per esaurirsi.

Luce rossa fissa: la durata del filtro è terminata.

1. Si prega di pulire e installare la cartuccia filtrante seguendo le istruzioni per la prima pulizia riportate sopra.
2. Ripristinare la durata del filtro tenendo premuto "  " per 3 secondi.
 - Il simbolo "  " torna bianco, il che significa che la durata è stata ripristinata correttamente.
 - Se si desidera annullare il ripristino, tenere premuto "150ml" + "250ml" entro 2 ore.

Manutenzione per le vacanze

Se l'apparecchio non viene utilizzato per un periodo prolungato (ad esempio durante le vacanze), si consiglia di procedere come indicato di seguito.

1. Scollegare l'apparecchio.
2. Svuotare il serbatoio dell'acqua di rubinetto. Il filtro deve essere rimosso e riposto in un sacchetto di plastica sigillato e conservato in frigorifero.
3. Svuotare il serbatoio di raffreddamento all'interno del distributore d'acqua. Individuare l'uscita di scarico del serbatoio di raffreddamento sul fondo dell'apparecchio. Posizionarlo sopra un contenitore da 1 L. Rimuovere il tappo di silicone dall'uscita di scarico. Attendere che non esca più acqua e reinserire saldamente il tappo di silicone.

4. Prima di riutilizzarlo, pulire il distributore d'acqua e installare la cartuccia filtrante seguendo le istruzioni per il primo utilizzo riportate in precedenza.
- L'acqua è un alimento. Si consiglia di utilizzare l'acqua filtrata entro 1 giorno. Se l'apparecchio non viene utilizzato per più di 72 ore, erogare 450 ml di acqua a temperatura ambiente e tre volte 450 ml di acqua fredda.
 - Il filtro deve essere riposto in un sacchetto di plastica sigillato e conservato in frigorifero. Questo aiuta a conservare il filtro quando non viene utilizzato per un periodo di tempo prolungato. Prima di utilizzare di nuovo il filtro dopo la conservazione, seguire le istruzioni di preparazione e installazione.
 - Per motivi di igiene e sicurezza, è necessario pulire regolarmente il serbatoio dell'acqua di rubinetto, l'imbutto e il coperchio del serbatoio.

5. Risoluzione dei problemi

Problema	Possibili cause	Soluzioni
Il pannello del display non si accende o non risponde.	L'apparecchio non è collegato alla rete elettrica.	Inserire la spina e accendere l'interruttore di alimentazione. Se non funziona, contattare l'assistenza clienti.
	L'apparecchio è in stand-by.	Toccare qualsiasi pulsante per riattivare l'apparecchio.
	C'è condensa sul display dopo l'erogazione di acqua calda	Pulire il pannello del display con un panno asciutto.
L'apparecchio non eroga acqua calda.	L'apparecchio non è collegato alla rete elettrica.	Inserire la spina e accendere l'interruttore di alimentazione. Se non funziona, contattare l'assistenza clienti.
	Non c'è acqua nel serbatoio dell'acqua.	Riempire il serbatoio dell'acqua.
	Il pulsante di erogazione è bloccato.	Premere il pulsante del blocco di sicurezza per sbloccare.
L'apparecchio non eroga acqua fredda.	L'apparecchio non è collegato alla rete elettrica.	Inserire la spina e accendere l'interruttore di alimentazione. Se non funziona, contattare l'assistenza clienti.
	Il serbatoio di raffreddamento non è ancora pieno.	Durante il primo utilizzo, l'apparecchio impiega del tempo per riempire il serbatoio dell'acqua fredda.
	Il sistema di raffreddamento è spento.	Tenere premuto il pulsante dell'acqua fredda per 5 secondi per accenderlo.
Ci sono perdite d'acqua.	Malfunzionamento delle parti di tenuta.	Contattare l'assistenza clienti.

La spia di acqua insufficiente lampeggia.	Non c'è acqua nel serbatoio dell'acqua.	Riempire il serbatoio dell'acqua.
Codice di errore EP	Anomalia NTC del serbatoio dell'acqua di raffreddamento. Si sentono 3 segnali acustici. L'acqua refrigerata non può essere erogata.	Contattare l'assistenza clienti.
Codice di errore E01	Anomalia NTC dell'acqua di ingresso. Si sentono 3 segnali acustici. L'acqua non può essere erogata.	Contattare l'assistenza clienti.
Codice di errore E02	Anomalia NTC dell'acqua calda. Si sentono 3 segnali acustici. L'acqua calda non può essere erogata.	Contattare l'assistenza clienti.
Codice di errore E04	Anomalia del sistema di acqua calda. Si sentono 3 segnali acustici. L'acqua calda non può essere erogata.	Contattare l'assistenza clienti.
Codice di errore EU	Anomalia di comunicazione. Si sentono 3 segnali acustici. L'acqua calda non può essere erogata.	Contattare l'assistenza clienti.

6. Garanzia e assistenza

Per informazioni o in caso di problemi, visitare il sito web Philips all'indirizzo www.philips.com o contattare il centro assistenza clienti nel proprio Paese. Se non c'è nessun centro assistenza clienti nel Paese, rivolgersi al rivenditore locale.

7. Contenuto della confezione

Distributore d'acqua	x1
Bottiglia di carbonatazione	x1
Cartuccia filtrante	x1
Vassoio raccogliocce	x1
Manuale d'uso	x1
Cavo di alimentazione	x1
Guida rapida, Foglietto di garanzia	x1
Foglietto di garanzia	x1
Tappo della bottiglia di carbonatazione	x1



Questo simbolo sui prodotti e sui documenti di accompagnamento indica che i prodotti elettrici ed elettronici usati non devono essere mescolati con rifiuti domestici generici. Per il corretto smaltimento, trattamento, recupero e riciclaggio, si prega di portare questi prodotti presso i punti di raccolta designati dove saranno accettati gratuitamente. In alcuni paesi è possibile restituire i prodotti al rivenditore locale acquistando un nuovo prodotto. Lo smaltimento corretto di questo prodotto aiuterà a risparmiare risorse preziose e a prevenire eventuali effetti sulla salute umana e sull'ambiente, che potrebbero altrimenti derivare da una gestione inappropriata dei rifiuti. Si prega di contattare l'autorità locale per ulteriori dettagli sul punto di raccolta dei RAEE più vicino. Potrebbero essere previste sanzioni per lo smaltimento errato di questo prodotto in conformità alla legislazione nazionale.

Conservare questo manuale d'uso per riferimento futuro.



Registrare il prodotto e scoprire di più sul sito web qui sotto:

www.philips.com/water

Le specifiche sono soggette a modifiche senza preavviso

© 2023 AquaShield

Tutti i diritti riservati.

Philips e l'emblema dello scudo Philips sono marchi registrati di Koninklijke Philips N.V. e sono utilizzati su licenza. Questo prodotto è stato fabbricato e viene venduto sotto la responsabilità della Hong Kong AquaShield Health Technology Company Limited e la Hong Kong AquaShield Health Technology Company Limited è il garante in relazione a questo prodotto.

Rev B SEP 23



SPIS TREŚCI

1 Ważne 156

2 Części i funkcje 159

3 Pierwsze użycie 162

4 Codzienne użytkowanie^A 165

5 Rozwiązywanie problemów^A 170

6 Gwarancja i serwis 172

7 Zawartość opakowania 172

1. Ważne

Podczas korzystania z urządzeń elektrycznych należy przestrzegać podstawowych zasad bezpieczeństwa, w tym następujących:

- Przechowywać przewód zasilający w miejscu niedostępnym dla dzieci.
- Osoby (w tym dzieci) o ograniczonych zdolnościach fizycznych, sensorycznych lub psychicznych albo nieposiadające doświadczenia i wiedzy mogą używać urządzenia wyłącznie pod nadzorem lub po otrzymaniu instruktażu.
- Pilnować, aby dzieci nie bawiły się urządzeniem.
- Urządzenie należy zainstalować zgodnie z instrukcjami instalacji podanymi w tej instrukcji obsługi.
- Używać na płaskiej powierzchni, odpornej na działanie wysokiej temperatury.
- Używać w dobrze wentylowanym pomieszczeniu. Urządzenie wytwarza gorącą parę.
- Napięcie na tabliczce znamionowej urządzenia musi odpowiadać napięciu w sieci elektrycznej.
- Pod żadnym pozorem nie umieszczać urządzenia w pobliżu źródeł ciepła lub w bardzo wilgotnych miejscach.
- Przewód zasilający nie może się stykać z gorącymi powierzchniami.
- Pod żadnym pozorem nie zanurzać obudowy urządzenia, przewodu zasilającego ani wtyczki w wodzie lub innych płynach. Zawsze przecierać wilgotną szmatką.
- Przed użyciem urządzenia lub regulacją jego przełączników albo dotknięciem wtyczki bądź połączeń elektrycznych należy wytrzeć ręce do sucha.
- Nie zakrywać otworów wentylacyjnych z boków urządzenia.
- Produkt jest przeznaczony wyłącznie do filtrowania wody z instalacji wodociągowej. Nie należy wlewać do niego wody o nieznannej jakości ani wody o zaburzonej charakterystyce mikrobiologicznej. Używać tylko wody zimnej lub o temperaturze pokojowej. Nie używać do przygotowywania żywności dla niemowląt.
- Przefiltrowaną wodę należy zużyć w ciągu 24 godzin.
- Aby odłączyć urządzenie od zasilania, należy chwycić wtyczkę i wyjąć ją z gniazdka elektrycznego. Pod żadnym pozorem nie ciągnąć za przewód zasilający w celu odłączenia urządzenia.
- Pod żadnym pozorem nie używać urządzenia, jeżeli przewód zasilający lub wtyczka są uszkodzone albo urządzenie jest niesprawne.
- Wszelkie zmiany w produkcie, które nie zostały jednoznacznie zatwierdzone przez producenta, mogą spowodować unieważnienie gwarancji użytkownika.
- Nie pozostawiać opakowania w zasięgu dzieci, ponieważ jest ono potencjalnie niebezpieczne.

- Urządzenie jest przeznaczone do filtrowania, chłodzenia i podgrzewania wody. Nie używać urządzenia do chłodzenia innych płynów, ponieważ spowoduje to jego uszkodzenie i utratę gwarancji.
- Nie przechowywać ani nie używać urządzenia na zewnątrz.
- Jeśli urządzenie jest używane nieprawidłowo, należy wyjąć wtyczkę z gniazdka i skontaktować się z działem obsługi klienta.
- Urządzenie jest przeznaczone do użytku z filtrem Philips Micro X-Clean Softening+. W przypadku używania innych filtrów wydajność urządzenia nie jest gwarantowana.
- Nie pozostawiać bez nadzoru działającego urządzenia.
- Nie czyścić za pomocą rozpuszczalników ani żrących środków chemicznych.
- Nie przenosić działającego urządzenia.
- Nie używać urządzenia z uszkodzonym przewodem lub wtyczką ani urządzenia zepsutego bądź uszkodzonego w jakikolwiek sposób. Jeżeli przewód został uszkodzony, należy zlecić jego wymianę wykwalifikowanemu pracownikowi, aby uniknąć zagrożeń.
- Nie napełniać urządzenia gorącą wodą. Należy używać wody o temperaturze mieszczącej się w zakresie 5–30°C.
- Nie wyjmować filtra z działającego urządzenia.
- Nie używać urządzenia bez prawidłowo założonego filtra ani z uszkodzonym lub zepsutym filtrem.
- Przy pierwszym użyciu lub po spuszczeniu całej wody ze wszystkich zbiorników postępować zgodnie z instrukcjami dotyczącymi pierwszego użycia urządzenia
- Urządzenie jest przeznaczone do użytku wyłącznie w gospodarstwach domowych i małych biurach. Nie wolno go używać do celów komercyjnych.
- W urządzeniu nie wolno przechowywać substancji wybuchowych, takich jak puszki aerosolowe z palnym propelentem.
- Przy pierwszym użyciu napełnienie zbiornika zimnej wody zajmuje kilka minut, dlatego woda nie pojawia się od razu po włączeniu dozowania zimnej wody.
- Po podłączeniu wtyczki należy nacisnąć przycisk zasilania, aby włączyć urządzenie i panel sterowania.
- To urządzenie jest przeznaczone do użytku w gospodarstwach domowych i podobnych miejscach, takich jak:
 - kuchnie pracownicze w sklepach, biurach i innych miejscach pracy;
 - hotele, motele i inne budynki mieszkalne;
 - pensjonaty i inne miejsca oferujące nocleg ze śniadaniem;
 - budynki gospodarcze.

- Po użyciu urządzenia należy je wyczyścić w zwykły sposób i nie zanurzać go w wodzie w celu umycia. Nie wolno zanurzać urządzenia.
- Urządzenia nie wolno umieszczać w szafce podczas użytkowania.
- Dzieci pozostawione bez nadzoru nie mogą czyścić urządzenia ani wykonywać czynności konserwacyjnych.
- Urządzenie może być używane przez osoby o ograniczonych zdolnościach fizycznych, sensorycznych lub umysłowych albo osoby, które nie dysponują odpowiednim doświadczeniem i stosowną wiedzą, jeśli są one nadzorowane lub zostały poinstruowane w zakresie bezpiecznego korzystania z urządzenia i zrozumiały związane z tym zagrożenia. Dzieci nie mogą bawić się urządzeniem.
- Powierzchnia elementu grzejnego po użyciu emituje ciepło resztkowe.
- Wylot urządzenia i inne części mogą być gorące po użyciu.
- Podczas dozowania wody o temperaturze $\geq 40^{\circ}\text{C}$ należy uważać na gorącą parę.
- Nie przenosić urządzenia, dopóki nie zostanie odłączone od zasilania.
- Niestosowanie się do tych instrukcji może spowodować oparzenia lub uszkodzenie produktu.
- **OSTRZEŻENIE:** Z tyłu urządzenia nie umieszczać wielu przenośnych gniazdek elektrycznych ani źródeł zasilania.

2. Części i funkcje

Urządzenie jest dystrybutorem wody. Technologia błyskawicznego podgrzewania umożliwia bardzo szybkie uzyskiwanie gorącej wody o różnych temperaturach. Wodę można też schładzać do temperatury 6°C. Filtr oczyszczający Philips Micro X-Clean Softening+ zapewnia orzeźwiającą i smaczną wodę w domu.

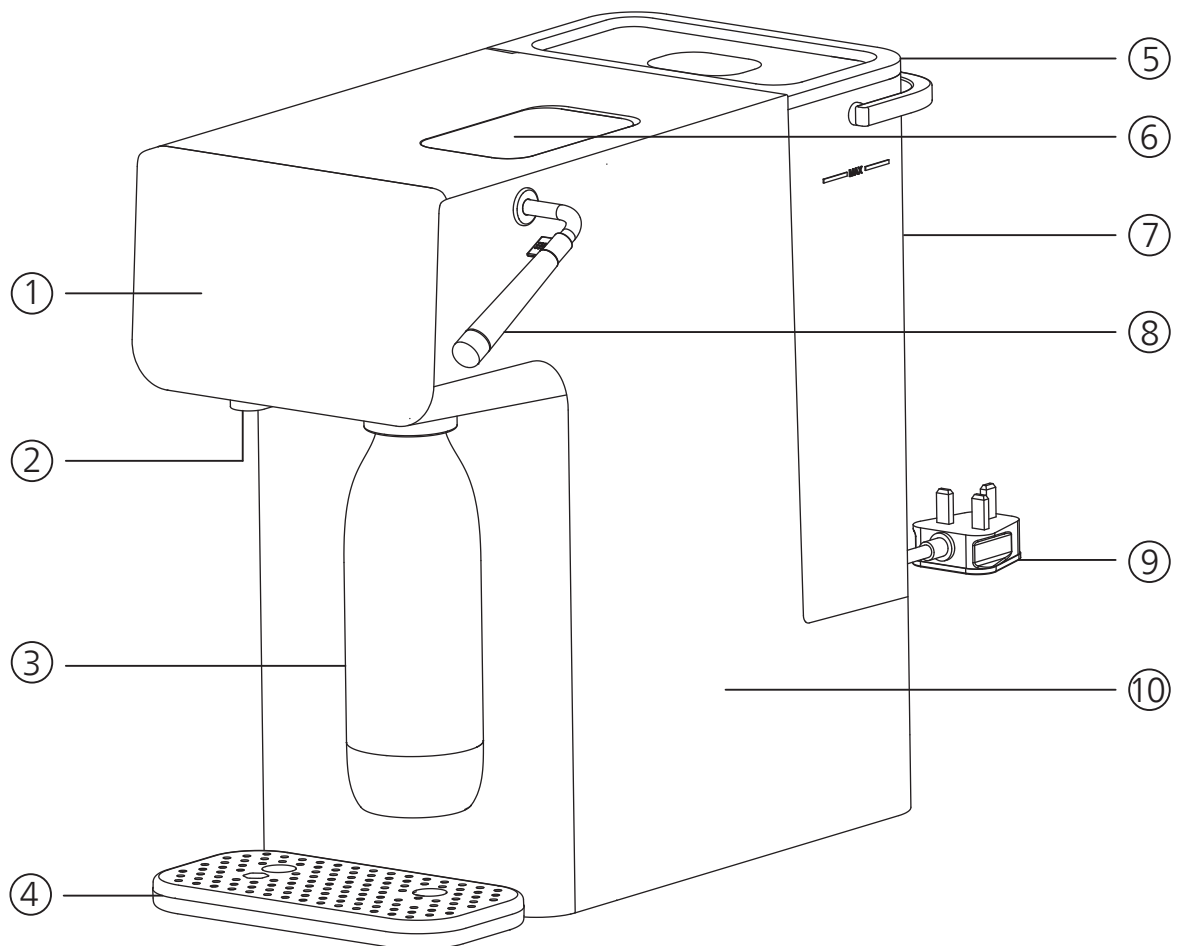

- | | | | | |
|---|--------------------------|-------------------------|----------------------|-----------------------------|
| ① Panel sterowania | ② Dysza | ③ Butelka do saturacji | ④ Taca ociekowa | ⑤ Pokrywa zbiornika na wodę |
| ⑥ Przedział pojemnika z CO ₂ | ⑦ Zbiornik wody kranowej | ⑧ Dźwignia do saturacji | ⑨ Przewód zasilający | ⑩ Moduł główny |

Panel sterowania



Wskaźnik okresu eksploatacji filtra

Świeci na biało: filtr jest używany w okresie eksploatacji.
Miga na czerwono: zbliża się koniec okresu eksploatacji filtra.
Świeci na czerwono: upłynął okres eksploatacji filtra.



Wskaźnik chłodzenia

Miga: trwa ochładzanie wody.
Świeci ciągle: ochładzanie zostało zakończone.



Wskaźnik sterylizacji UV

Świeci ciągle: sterylizacja UV jest w toku.
Nie świeci: sterylizacja UV została zakończona.



Wskaźnik braku wody

Miga: w zbiorniku nie ma wystarczającej ilości wody.
Nie świeci: w zbiorniku jest wystarczająca ilość wody.



Wskaźnik dźwigni saturacji



Cold



Ambient

Regulacja temperatury wody

Naciśnij przycisk, aby wybrać odpowiednią temperaturę

Cold: woda schłodzona



Warm



Hot

Ambient: kilkukrotne naciskanie umożliwia przełączanie temperatury otoczenia i temperatury 40°C

Warm: kilkukrotne naciskanie umożliwia przełączanie temperatury 70°C i temperatury 80°C

Hot: kilkukrotne naciskanie umożliwia przełączanie temperatury 90°C i temperatury 100°C



150ml



250ml

Regulacja objętości wody

Naciśnij przycisk, aby wybrać odpowiednią objętość.



300ml



450ml



Descale

Wskaźnik/przycisk odkamieniania

Miga: wkrótce będzie konieczne przeprowadzenie procesu odkamieniania, wciąż można pobrać 10 l wody.

Należy jak najszybciej przeprowadzić proces odkamieniania.

Aby rozpocząć proces odkamieniania, przytrzymaj naciśnięty przycisk przez 3 sekundy.



Przycisk dozowania

Naciśnij, aby rozpocząć lub zatrzymać dozowanie.

Przytrzymaj przez 3 sekundy, aby rozpocząć ciągle dozowanie jednego litra wody o wybranej temperaturze.



Safety Lock

Blokada bezpieczeństwa

Jeśli wybrano gorącą wodę o temperaturze $\geq 40^{\circ}\text{C}$, naciśnij przycisk odblokowania przed naciśnięciem przycisku "☹️".

Naciśnij, aby zablokować urządzenie.







Reset

Przycisk resetowania okresu eksploatacji filtra

Aby zresetować okres eksploatacji filtra, naciśnij i przytrzymaj przycisk przez 3 sekundy.

Przycisk kombinacji

 +  Aby włączyć/wyłączyć podświetlenie wody, naciśnij i przytrzymaj przyciski "  "+" "  " przez 3 sekundy.

 +  "450ml"+"HOT"
Aby włączyć/wyłączyć sygnał dźwiękowy, naciśnij i przytrzymaj przyciski "  "+" "  " przez 3 sekundy.

Główne dane techniczne

Nazwa produktu	Dystrybutor wody Philips
Model produktu	ADD5962
Napięcie znamionowe	220-240V~
Częstotliwość znamionowa	50Hz-60Hz
Całkowita moc znamionowa	2250W
Moc grzewcza	2100W
Moc chłodnicza	120W
Odpowiednie źródło wody	Woda z sieci wodociągowej
Odpowiednia temperatura wody	5-30°C
Odpowiednia temperatura otoczenia	5-38°C
Pojemność zbiornika wody kranowej	3.8L

3. Pierwsze użycie

Przygotowanie do użycia

- Usuń wszystkie elementy opakowania.
- Dystrybutor wody należy przechowywać z dala od źródeł ciepła w miejscu nienarażonym na bezpośrednie działanie światła słonecznego.
- Zdejmij pokrywę zbiornika i lejek oraz wyjmij zbiornik wody. Umyj go łagodnym detergentem i starannie wysusz.
- Podłącz urządzenie do zasilania.
- Po obu stronach urządzenia odległość od ściany musi wynosić co najmniej 20 cm. Ułatwi to zapewnienie wydajności chłodzenia.

OSTRZEŻENIE: NIE PODEJMOWAĆ PRÓB SAMODZIELNEGO DEMONTAŻU URZĄDZENIA.

SPOWODUJE TO ODSŁONIĘCIE ELEMENTÓW ELEKTRYCZNYCH I NARAŻENIE NA PORAŻENIE PRĄDEM ELEKTRYCZNYM.

Przygotowywanie filtra

- Włóż wkład filtra do czystej wody na 15 minut. Delikatnie potrząśnij wkładem filtra, aby spłukać proszek węglowy. (A-1)

Uwaga:

Obecność proszku węglowego na powierzchni wkładu filtra ma charakter normalny. Sproszkowany węgiel nie jest szkodliwy i nie będzie występował podczas użytkowania urządzenia.

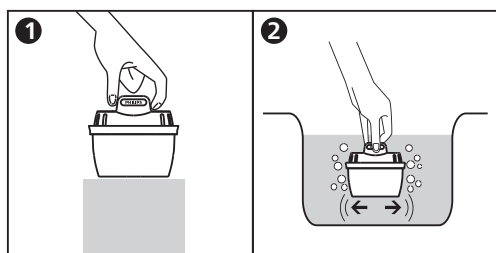

A-1

Napełnianie zbiornika wody kranowej

- Napełnij zbiornik wodą kranową o temperaturze otoczenia.

Uwaga:

NIE WOLNO przepelniać zbiornika wody kranowej..

Czyszczenie i włączanie zbiornika chłodzącego

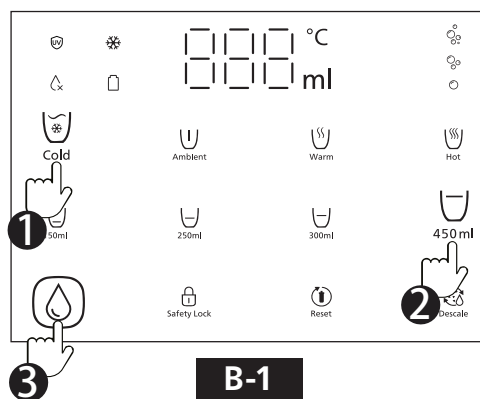

- Naciśnij przyciski "Cold", "450ml", i "Water", aby napełnić zbiornik chłodzący. Powtórz tę czynność trzykrotnie, aż z dyszy zacznie wypływać woda. (B-1)
- Wyjmij zbiornik wody kranowej z urządzenia.
- Odłącz urządzenie od zasilania.
- Znajdź otwór wylotowy w zbiorniku chłodzącym w dolnej części urządzenia. Umieść pod nim pojemnik o pojemności 1 l.
- Wyjmij dwie silikonowe zatyczki z otworu wylotowego. Poczekaj, aż przestanie wypływać woda, a następnie ponownie włóż szczelnie zatyczki. (B-2)
- Włóż zbiornik wody kranowej z powrotem do urządzenia.
- Ponownie naciśnij przyciski "Cold", "450ml", i "Water", aby napełnić zbiornik chłodzący. Powtórz tę czynność trzykrotnie, aż z dyszy zacznie wypływać woda.

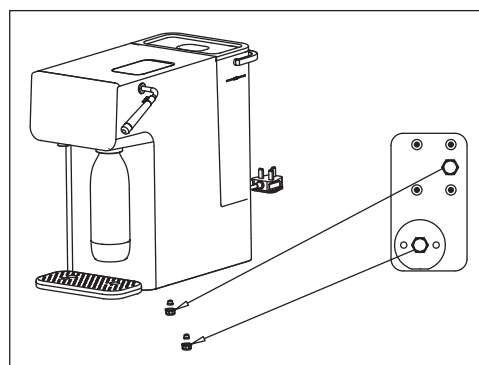

B-1



B-2

- Naciśnij i przytrzymaj przycisk "  " przez 5 sekund, aby uruchomić funkcję chłodzenia. Wskaźnik "  " zacznie migać, co będzie sygnalizować, że trwa chłodzenie wody. Gdy wskaźnik zacznie się świecić ciągle, będzie to oznaczać, że chłodzenie zostało zakończone i można korzystać ze schłodzonej wody.

Uwaga:

- Podczas pierwszego pobierania schłodzonej wody mogą występować rozpryski ze względu na obecność powietrza w przewodzie. To normalne działanie urządzenia. Po kilku sekundach przepływ wody stanie się stabilny.

Instalowanie pojemnika z CO₂

Uwaga: pojemnik z CO₂ nie wchodzi w skład zestawu. Należy go zakupić oddzielnie.

- Przed instalacją lub wymianą pojemnika z CO₂ wyjmij butelkę do saturacji.
- Przesuń metalową płytkę w górę. (C-1).
- Chwyć pojemnik za uchwyt. (C-2)
- Zdejmij uszczelkę i nasadkę z pojemnika z CO₂. Ostrożnie włóż pojemnik i szczelnie go dokręć. (C-3)
- Umieść pojemnik z CO₂ z powrotem w urządzeniu. Popchnij uchwyt pojemnika w dół.

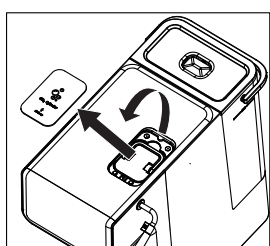

C-1

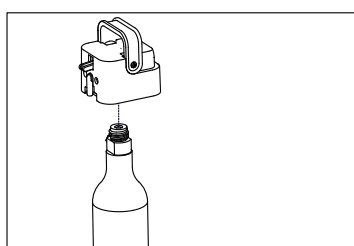

C-2

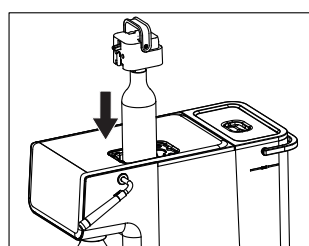

C-3

Umieść metalową płytkę z powrotem.

Czyszczenie butelki do saturacji

- Aby odłączyć butelkę od urządzenia, podnieś ją i przekręć. (D-1)
- Wyczyść butelkę do saturacji łagodnym detergentem i opłucz ją zimną wodą z kranu.

Uwagi:

- NIE WOLNO myć butelki do saturacji w zmywarce.
- NIE WOLNO myć jej wodą o temperaturze przekraczającej 40°C.

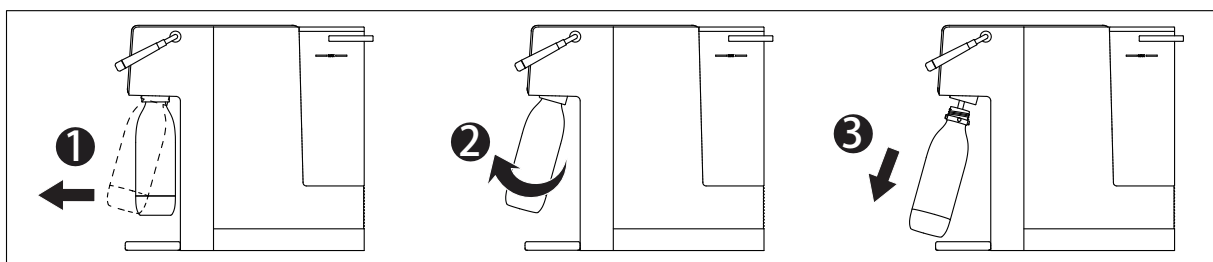

D-1

4. Codzienne użytkowanie

Uwaga:

- Podczas pierwszego dozowania gorącej wody o temperaturze 100°C z dyszy będzie wypływać przegotowana woda, a kalibracja punktu wrzenia zostanie przeprowadzona automatycznie. Ta procedura potrwa około 60 sekund. W trakcie wykonywania tej procedury pod dyszą należy umieścić pojemnik o pojemności co najmniej 500 ml.
- W czasie kalibracji punktu wrzenia może występować wyrzut pary — należy pamiętać o ryzyku poparzenia.

Dozowanie wody

1. Jeśli urządzenie działa w trybie uśpienia, naciśnij przycisk "🔒" aby je wybudzić.

- Urządzenie automatycznie przejdzie w tryb uśpienia, jeśli w ciągu jednej minuty nie zostanie wykonane żadne działanie.
- W trybie uśpienia na panelu świeci się tylko wskaźnik "🔒".

2. Umieść kubek lub szklankę na tacy ociekowej po lewej stronie.

Uwaga: umieść pojemnik zgodnie z oznaczeniem na tacy ociekowej w zależności od wybranej temperatury. (E-1)

3. Wybierz odpowiednią temperaturę i objętość.

- Naciśnij przycisk "❄️ Cold" aby wybrać schłodzoną wodę;
- Naciśnij kilkakrotnie przycisk "☺️ Ambient" aby przełączać temperaturę otoczenia i temperaturę 40°C;
- Naciśnij kilkakrotnie przycisk "☺️ Warm" aby przełączać temperaturę 70°C i temperaturę 80°C;
- Naciśnij kilkakrotnie przycisk "🔥 Hot" aby przełączać temperaturę 90°C i temperaturę 100°C;
- Do wyboru są cztery ustawienia wstępne objętości wody: 150 ml, 250 ml, 300 ml i 450 ml.

Uwaga: Temperatura wody gorącej jest określana na podstawie temperatury elementu grzejnego, a nie temperatury dozowanej wody. To urządzenie nie zostało skalibrowane do zastosowań komercyjnych ani naukowych. Mogą występować odchylenia temperatury.

4. Naciśnij przycisk "🔒" aby odblokować urządzenie (nie dotyczy wody schłodzonej ani wody o temperaturze otoczenia).

5. Naciśnij przycisk "🔴" aby rozpocząć dozowanie.

- Aby przerwać dozowanie, naciśnij go ponownie lub naciśnij dowolny inny przycisk.
- Zatrzymanego cyklu nie można wznowić. Należy rozpocząć nowy cykl.

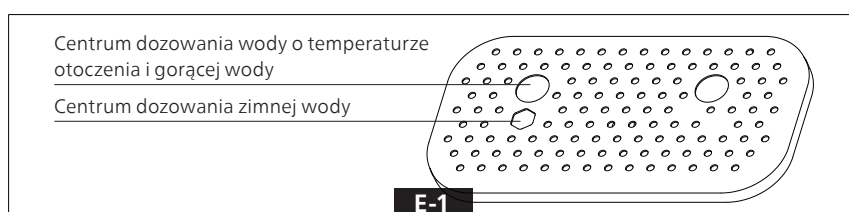

Uwaga:

- Aby wyłączyć/włączyć sygnał dźwiękowy, naciśnij i przytrzymaj przyciski "450ml" i "  " przez 3 sekundy.
- Aby uniknąć poparzenia, podczas pobierania gorącej wody zachowaj odpowiednią odległość od dyszy.
- Butelki do saturacji nie należy napełniać gorącą wodą.

Uwagi dotyczące bezpiecznej saturacji dwutlenkiem węgla:

- Saturacji NIE WOLNO wykonywać przy użyciu butelek innych niż marki PHILIPS.
- Saturacji NIE WOLNO wykonywać przy użyciu butelki marki PHILIPS, która nie jest przeznaczona do użycia w tym urządzeniu.
- Saturacji NIE WOLNO wykonywać przy użyciu szklanych butelek. Niewłaściwe użycie urządzenia, takie jak opisane powyżej, może doprowadzić do poważnych obrażeń ciała.
- NIE WOLNO wykonywać saturacji żadnych innych płynów oprócz zwykłą wody. Słodkie płyny mogą zablokować zawory, co powoduje nieprawidłowe działanie produktu i może stanowić zagrożenie dla bezpieczeństwa.
- W butelce do saturacji NIE WOLNO umieszczać kawałków owoców, lodu ani produktów aromatycznych. Produkty aromatyczne można dodać dopiero PO wykonaniu saturacji dwutlenkiem węgla.
- NIE WOLNO wykonywać saturacji w pustej butelce.
- Każdorazowa saturacja nie może trwać dłużej niż 3 sekundy. Sygnał dźwiękowy oznacza, że ciśnienie stało się zbyt wysokie i należy natychmiast zwolnić dźwignię.
- Dystrybutor wody należy przechowywać z dala od źródeł ciepła w miejscu nienarażonym na bezpośrednie działanie światła słonecznego. Z urządzenia należy korzystać w temperaturze pokojowej.
- Nie zaleca się używania dystrybutora wody przez dzieci, które nie ukończyły 12 lat i pozostają bez nadzoru osoby dorosłej.
- Podczas wykonywania saturacji NIE WOLNO wyjmować pojemnika z CO₂, ponieważ może to spowodować uszkodzenie urządzenia lub obrażenia ciała.
- NIE WOLNO umieszczać butelki do saturacji w zamrażarce.
- NIE WOLNO myć plastikowej butelki w zmywarce. NIE WOLNO myć jej wodą o temperaturze przekraczającej 40°C.
- Należy ją wymienić w ciągu 2 lat od daty zakupu. Butelkę do saturacji należy wymienić w ciągu 2 lat od daty zakupu.

- NIE WOLNO używać butelki, która uległa odkształceniu lub odbarwieniu albo została porysowana. Przeteterminowane, uszkodzone lub odkształcone butelki należy wymienić na nowe.
- Przed rozpoczęciem saturacji należy wylać wodę z tacy ociekowej. Przed rozpoczęciem saturacji należy zawsze umieścić tacę ociekową w urządzeniu.

Jak wykonywać saturację dwutlenkiem węgla

1. Wybierz przyciski "  " i 450 ml, aby napełnić butelkę do saturacji schłodzoną wodą do poziomu mieszczącego się między liniami Max i Min. (F-1) Może wystąpić odchylenie objętości dozowanej wody. W każdym przypadku poziom wody musi się mieścić w zakresie określonym przez linie Max i Min.
 - W celu uzyskania najlepszych efektów zalecamy saturowanie schłodzonej wody.
2. Zainstaluj butelkę do saturacji. (F-2)
 - Umieść butelkę do saturacji w gnieździe.
 - Szybko ją przekręć i popchnij do tyłu, aby ją ustawić w pozycji pionowej.
3. Saturowanie wody dwutlenkiem węgla
 - Mocno naciśnij dźwignię w dół. Zaświecą się wskaźniki z bąbelkami.
 - Dłuższe naciskanie dźwigni powoduje nasycenie wody gazem w większym stopniu. Każdorazowa saturacja dwutlenkiem węgla nie może trwać dłużej niż 3 sekundy.
4. Przewietrz butelkę. (F-3)

Po usłyszeniu sygnału brzęczyka należy natychmiast zwolnić dźwignię. Aby odłączyć butelkę, podnieś ją i przekręć zgodnie z ruchem wskazówek zegara. Usłyszysz charakterystyczny dźwięk, sygnalizujący zwolnienie ciśnienia w butelce do saturacji. Woda gazowana jest gotowa do spożycia.

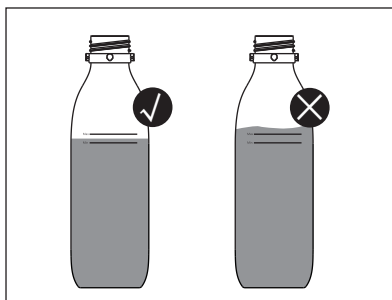

F-1

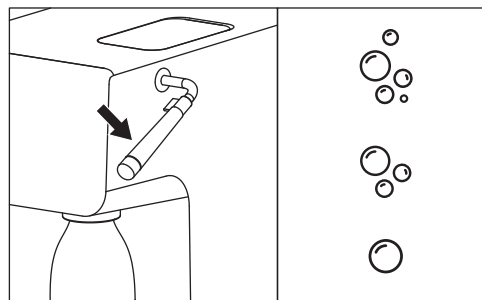

F-2

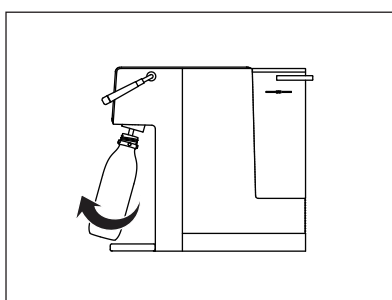

F-3

Jak wykonywać odkamienianie

Uwagi dotyczące odkamieniania:

- Aby zapewnić bezpieczeństwo użytkowania i sprawne działanie urządzenia, należy je regularnie odkamieniać.
- Zalegające osady kamienia mogą uniemożliwiać prawidłowe przewodzenie ciepła i obniżyć wydajność elementu grzejnego.
- Przed przystąpieniem do odkamieniania należy opróżnić zbiornik na wodę i wyjąć filtr.

Procedura odkamieniania

1. Migotanie wskaźnika "☼", sygnalizuje konieczność odkamienienia. Wciąż można pobrać około 10 l gorącej wody, ale należy jak najszybciej przeprowadzić proces odkamieniania. (G-1)
2. Opróżnij zbiornik wody kranowej, wyjmij filtr i lejek. (G-2)
3. Napełnij zbiornik wody kranowej 3 litrami 5-procentowego roztworu kwasu cytrynowego (1 g kwasu cytrynowego na 20 ml wody z kranu).
4. Umieść dzbanek pod dyszą dozującą. Przytrzymaj naciśnięty przycisk "☼" przez 3 sekundy. Wskaźnik "☼" zacznie migać i rozpocznie się proces odkamieniania. Proces odkamieniania trwa około 30 minut.
 - Przeostrog: Wypływający roztwór jest gorący. Nie należy go dotykać.
5. Po opróżnieniu zbiornika wody kranowej dozowanie zostanie zatrzymane, a wskaźnik braku wody zacznie migać. Proces odkamieniania zostanie wstrzymany.
6. Uzupelnij zbiornik 3 litrami wody z kranu i ponownie przytrzymaj naciśnięty przycisk "☼" przez 3 sekundy.
7. Gdy wskaźnik braku wody zacznie migać, a dozowanie zostanie zatrzymane, będzie to oznaczać, że procedura odkamieniania została zakończona.
 - Wskaźnik "☼" szgaśnie.
8. Ponownie włóż filtr i lejek. Można już używać dystrybutora wody.

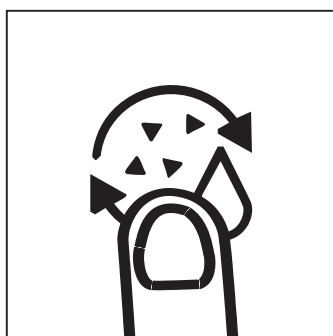

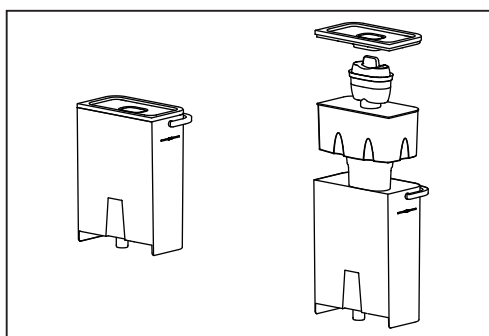

G-1



G-2

Uwaga:

- Aby wstrzymać odkamienianie, naciśnij przycisk "". Aby je wznowić, naciśnij przycisk "".
- Procesu odkamieniania nie można zatrzymać, musi zostać ukończony. Nawet w przypadku odłączenia przewodu zasilającego procedura odkamieniania zostanie wznowiona po ponownym podłączeniu zasilania. Aby wznowić procedurę, naciśnij przycisk "".
- Jeśli jest wymagane odkamienienie, nie można dozować gorącej wody.
- Aby uniknąć poparzenia, podczas odkamieniania zachowaj odpowiednią odległość od dyszy.



Jak wymienić wkład filtra

Aby zapewnić najlepszą wydajność urządzenia, wkład filtra należy wymieniać zgodnie ze wskazaniem "" lub sugerowanym cyklem wymiany.

Świeci na biało: filtr jest używany w okresie eksploatacji.

Miga na czerwono: zbliża się koniec okresu eksploatacji filtra.

Świeci na czerwono: upłynął okres eksploatacji filtra.

1. Wyczyść wkład filtra i zainstaluj go zgodnie z instrukcjami czyszczenia przed pierwszym użyciem przedstawionymi powyżej.
2. Aby zresetować okres eksploatacji filtra, naciśnij i przytrzymaj przycisk "" przez 3 sekundy.
 - Wskaźnik "" zmieni kolor na biały, co będzie oznaczać, że okres eksploatacji został zresetowany.
 - W ciągu 2 godzin można anulować operację resetowania, przytrzymując naciśnięte przyciski „150 ml” + „250 ml”.

Konserwacja na dłuższy okres

Jeśli urządzenie nie będzie używane przez dłuższy czas (na przykład podczas świąt), zalecamy wykonanie poniższych czynności.

1. Odłącz urządzenie od zasilania.
2. Opróżnij zbiornik wody kranowej. Wyjmij filtr, umieść go w szczelnej torebce z tworzywa sztucznego i przechowuj w lodówce.
3. Opróżnij zbiornik chłodzący w dystrybutorze wody. Znajdź otwór wylotowy w zbiorniku chłodzącym w dolnej części urządzenia. Umieść pod nim pojemnik o pojemności 1 l. Wyjmij silikonową zatyczkę z otworu wylotowego. Poczekaj, aż przestanie wypływać woda, a następnie ponownie włóż szczelnie zatyczki.

4. Przed ponownym użyciem dystrybutora wyczyść go i zainstaluj wkład filtra zgodnie z instrukcją czyszczenia przed pierwszym użyciem przedstawionymi powyżej.
- Woda jest środkiem spożywczym. Zaleca się zużycie przefiltrowanej wody w ciągu jednego dnia. Jeśli urządzenie nie było używane przez ponad 72 godziny, należy pobrać 450 ml wody o temperaturze otoczenia i 3x450 ml zimnej wody.
 - Umieść filtr w szczelnej torebce z tworzywa sztucznego i przechowuj w lodówce. Ułatwi to konserwację filtra, gdy nie będzie używany przez dłuższy czas. Przed ponownym użyciem filtra po okresie przechowywania postępuj zgodnie z instrukcjami przygotowania i instalacji.
 - Ze względu na higienę i bezpieczeństwo należy regularnie czyścić zbiornik wody kranowej, lejek i pokrywę zbiornika.

5. Rozwiązywanie problemów

Usterka	Możliwe przyczyny	Rozwiązania
Brak obrazu na wyświetlaczu lub panel wyświetlacza nie reaguje.	Urządzenie nie jest podłączone do zasilania.	Podłącz wtyczkę i włącz przełącznik zasilania. Jeśli to nie zadziała, skontaktuj się z działem obsługi klienta.
	Urządzenie działa w trybie uśpienia.	Dotknij dowolnego przycisku, aby wybudzić urządzenie.
	Po pobraniu gorącej wody na wyświetlaczu skrapla się woda.	Wytrzyj panel wyświetlacza suchą szmatką.
Urządzenie nie dozuje gorącej wody.	Urządzenie nie jest podłączone do zasilania.	Podłącz wtyczkę i włącz przełącznik zasilania. Jeśli to nie zadziała, skontaktuj się z działem obsługi klienta.
	Nie ma wody w zbiorniku.	Napełnij zbiornik wody.
	Przycisk dozowania jest zablokowany.	Naciśnij przycisk blokady bezpieczeństwa.
Urządzenie nie dozuje zimnej wody.	Urządzenie nie jest podłączone do zasilania.	Podłącz wtyczkę i włącz przełącznik zasilania. Jeśli to nie zadziała, skontaktuj się z działem obsługi klienta.
	Zbiornik chłodzący nie został napełniony.	Napełnienie zbiornika wody zimnej podczas pierwszego użycia trochę trwa.
	Układ chłodzenia jest wyłączony.	Przytrzymaj naciśnięty przycisk zimnej wody przez 5 sekund.
Występuje wyciek wody.	Usterka elementów uszczelniających.	Skontaktuj się z działem obsługi klienta.

Miga wskaźnik braku wody.	Nie ma wody w zbiorniku.	Napełnij zbiornik wody.
Kod błędu EP	Nieprawidłowy współczynnik NTC zbiornika chłodzącego. Zostaną odtworzone 3 sygnały dźwiękowe. Nie można pobrać schłodzonej wody.	Skontaktuj się z działem obsługi klienta.
Kod błędu E01	Nieprawidłowy współczynnik NTC dostarczanej wody. Zostaną odtworzone 3 sygnały dźwiękowe. Nie można pobrać wody.	Skontaktuj się z działem obsługi klienta.
Kod błędu E02	Nieprawidłowy współczynnik NTC gorącej wody. Zostaną odtworzone 3 sygnały dźwiękowe. Nie można pobrać gorącej wody.	Skontaktuj się z działem obsługi klienta.
Kod błędu E04	Nieprawidłowe działanie układu gorącej wody. Zostaną odtworzone 3 sygnały dźwiękowe. Nie można pobrać gorącej wody.	Skontaktuj się z działem obsługi klienta.
Kod błędu EU	Nieprawidłowa komunikacja. Zostaną odtworzone 3 sygnały dźwiękowe. Nie można pobrać gorącej wody.	Skontaktuj się z działem obsługi klienta.

6. Gwarancja i serwis

Aby uzyskać informacje lub pomoc w zakresie rozwiązywania problemów, otwórz witrynę firmy Philips pod adresem www.philips.com lub skontaktuj się z centrum obsługi klienta w swoim kraju. Jeżeli w danym kraju nie ma centrum obsługi klienta, udaj się do lokalnego sprzedawcy.

7. Zawartość opakowania

Dystrybutor wody	x1
Butelka do saturacji	x1
Wkład filtra	x1
Taca ociekowa	x1
Instrukcja obsługi	x1
Przewód zasilający	x1
Skrócona instrukcja obsługi	x1
Broszura z informacjami o gwarancji	x1
Zamknięcie butelki do saturacji	x1

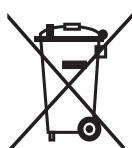

Ten symbol umieszczony na produktach lub w dołączonej dokumentacji oznacza, że zużytych produktów elektrycznych i elektronicznych nie można wyrzucać wraz ze zwykłymi odpadami z gospodarstw domowych. Aby prawidłowo je zutylizować lub zlecić ich odzyskiwanie i recykling, należy oddać te produkty do wyznaczonych punktów selektywnej zbiórki odpadów, gdzie zostaną przyjęte bez opłat. W niektórych krajach można zwracać używane produkty lokalnym sprzedawcom przy zakupie nowego produktu. Prawidłowa utylizacja tego produktu pozwala oszczędzać cenne zasoby i zapobiegać szkodliwemu działaniu na zdrowie oraz środowisko naturalne, które może wystąpić w razie niewłaściwego postępowania z odpadami. Więcej informacji o najbliższym punkcie zbiórki zużytego sprzętu elektrycznego i elektronicznego można uzyskać w administracji lokalnej. Utylizowanie tego produktu w sposób niezgodny z obowiązującymi przepisami krajowymi może podlegać karom.

Instrukcję obsługi należy zachować do użytku w przyszłości.



Na poniższej stronie internetowej można zarejestrować produkt oraz uzyskać więcej informacji:
www.philips.com/water

Specyfikacja może ulec zmianie bez powiadomienia

© 2023 AquaShield

Wszelkie prawa zastrzeżone.

Znak towarowy Philips i emblemat Philips Shield są zarejestrowanymi znakami towarowymi Koninklijke Philips N.V. używanymi na podstawie licencji. Ten produkt został wytworzony i jest sprzedawany przez firmę Hong Kong AquaShield Health Technology Company Limited, która ponosi za niego odpowiedzialność. Firma Hong Kong AquaShield Health Technology Company Limited jest gwarantem w odniesieniu do tego produktu.

Rev B SEP 23



İÇİNDEKİLER

1 Önemli 175

2 Parçalar ve özellikler 178

3 İlk kez kullanım 181

4 Günlük kullanım 184

5 Sorun giderme 189

6 Garanti ve servis 191

7 Paket içeriği 191

1. Önemli

Elektrikli aletleri kullanırken gerekli önlemler alınmalıdır ve bu önlemler aşağıdakileri içerir:

- Elektrik kablosunu çocukların erişemeyeceği bir yerde saklayın.
- Cihaz, fiziksel, duyuşal veya zihinsel yetenekleri azalmış veya deneyim ve bilgi eksikliği olan kişiler (çocuklar dahil) tarafından, gözetim altında olmadıkça veya talimat verilmedikçe kullanılmamalıdır.
- Çocukların cihazla oynamamaları için gözetim altında tutulmaları.
- Cihazı bu kullanım kılavuzundaki kurulum talimatlarına göre kurun.
- Isıya dayanıklı düz bir yüzeyde kullanın.
- İyi havalandırılmış bir alanda kullanın. Bu cihaz sıcak buhar yayar.
- Cihazın anma değeri plakasındaki voltajın şebeke elektriğine uygun olduğundan emin olun.
- Cihazı asla ısı kaynaklarının veya çok nemli yerlerin üzerine veya yakınına koymayın.
- Elektrik kablosunun sıcak yüzeylerle temas etmediğinden emin olun.
- Cihazın gövdesini, fişini veya elektrik kablosunu asla suya veya diğer sıvılara koymayın. Daima nemli bir bezle silerek temizleyin.
- Cihazı kullanmadan veya üzerindeki düğmeleri ayarlamadan önce ya da elektrik fişine veya elektrik bağlantılarına dokunmadan önce ellerinizin tamamen kuru olduğundan emin olun.
- Cihazın yan taraflarındaki havalandırmanın önünü kapatmayın.
- Bu ürün sadece musluk suyunu filtrelemek için tasarlanmıştır. Kalitesi bilinmeyen veya mikrobiyolojik olarak bozulmuş suyu ürüne koymayın. Sadece soğuk veya oda sıcaklığında su kullanın. Bebek maması hazırlamak için kullanmayın.
- Filtrelenmiş suyu 24 saat içinde tüketin.
- Cihazın fişini çekmek için, fişi tutun ve doğrudan elektrik prizinden çıkarın. Cihazın fişini çekmek için asla elektrik kablosunu çekmeyin.
- Elektrik kablosu veya fişi hasarlıysa veya cihazın kendisi arızalıysa cihazı asla kullanmayın.
- Bu üründe üretici tarafından açıkça izin verilmeyen herhangi bir değişiklik, kullanıcının garantisinin geçersiz kılınmasına neden olabilir.
- Ambalajlar potansiyel olarak tehlikeli olduğundan asla çocukların erişebileceği yerlerde bırakılmamalıdır.
- Bu cihaz suyu filtrelemek, soğutmak ve ısıtmak için tasarlanmıştır. Cihaza zarar vereceği ve garantiyi geçersiz kılacağı için lütfen cihazı diğer sıvıları soğutmak için kullanmayın.
- Bu cihazı açık havada saklamayın veya kullanmayın.

- Cihaz yanlış kullanılırsa, lütfen fişi prizden çıkarın ve müşteri hizmetleri ile iletişime geçin.
- Cihaz Philips Micro X-Clean Softening+ filtre ile kullanılmak üzere tasarlanmıştır, başka filtreler kullanıldığında performans garanti edilmez.
- Çalışma sırasında cihazı gözetimsiz bırakmayın.
- Çözücülerle veya sert kimyasallarla temizlemeyin.
- Kullanım sırasında cihazı hareket ettirmeyin.
- Cihazı hasarlı bir kablo, fiş ile veya cihaz arızalandıktan ya da herhangi bir şekilde hasar gördükten sonra çalıştırmayın. Kablo hasar görmüşse, bir tehlikeyi önlemek için kalifiye bir kişi tarafından değiştirilmelidir.
- Cihazı sıcak su ile doldurmayın. Uygulanabilir giriş suyu sıcaklığı 5-30°C'dir.
- Cihaz çalışırken filtreyi çıkarmayın.
- Filtre doğru yerleştirilmemişse veya filtre hasarlı ya da kırıkta cihazı kullanmayın.
- İlk kullanımda veya cihazın tüm tanklarındaki su tamamen boşaltıldıktan sonra ilk kullanım talimatlarına uyulduğundan emin olun.
- Cihaz sadece ev ve küçük ofis kullanımı için tasarlanmıştır. Ticari amaçla kullanılmamalıdır.
- Yanıcı itici gaz içeren aerosol kutuları gibi patlayıcı maddeleri bu cihazda saklamayın.
- İlk kullanım sırasında, soğuk su tankını doldurmak için birkaç dakikaya ihtiyaç duyacaktır, bu nedenle soğuk su aldığınızda henüz su çıkmaz.
- Fişi taktıktan sonra, cihazı ve kontrol panelini açmak için lütfen Açma/Kapama Düğmesine basın.
- Bu cihaz, ev ve şu gibi benzeri uygulamalarda kullanılmak üzere tasarlanmıştır:
miejscach, takich jak:
 - mağazalar, ofisler ve diğer çalışma ortamlarındaki personel mutfak alanları;
 - otel, motel ve diğer konut tipi ortamlardaki müşteriler tarafından;
 - oda ve kahvaltılık pansiyonlar;
 - çiftlik evleri.
- Normalde kullanımdan sonra temizlenen ve temizlik için suya daldırılması amaçlanmayan cihazlar, cihazın suya daldırılmaması gerektiğini belirtir.
- Cihaz kullanımdayken bir dolap içine yerleştirilmemelidir.
- Temizlik ve kullanıcı bakımı gözetim altında olmayan çocuklar tarafından yapılmamalıdır.
- Cihazlar, fiziksel, duyuusal veya zihinsel yetenekleri kısıtlı veya deneyim ve bilgi eksikliği olan kişiler tarafından, cihazın güvenli bir şekilde kullanılmasına ilişkin gözetim veya talimat verildiği ve ilgili tehlikeleri anladıkları takdirde kullanılabilir. Çocuklar cihaz ile oynamamalıdır.

- Isıtma elemanı yüzeyi kullanımdan sonra artık ısıya maruz kalır.
- Cihaz çıkışı ve diğer öğeler döngüden sonra sıcak olabilir.
- $\geq 40^{\circ}\text{C}$ su alırken sıcak buhara karşı dikkatli olun.
- Elektriđi kesmeden cihazı hareket ettirmeyin.
- Bu talimatlara uyulmaması haşlanmaya veya ürünün hasar görmesine neden olabilir.
- YARI: Cihazın arka tarafına birden fazla taşınabilir priz veya taşınabilir güç kaynađı yerleřtirmeyin.

2. Parçalar ve özellikler

Bu bir su sebilidir. Anında ısıtma teknolojisi ile saniyeler içinde farklı sıcaklıklarda sıcak su sağlar. Soğutulmuş su talep üzerine 6°C'ye kadar soğutulabilir. Philips Micro X-Clean Softening+ filtre sayesinde evinizde her zaman berrak ve saf suyun tadını çıkarabilirsiniz.

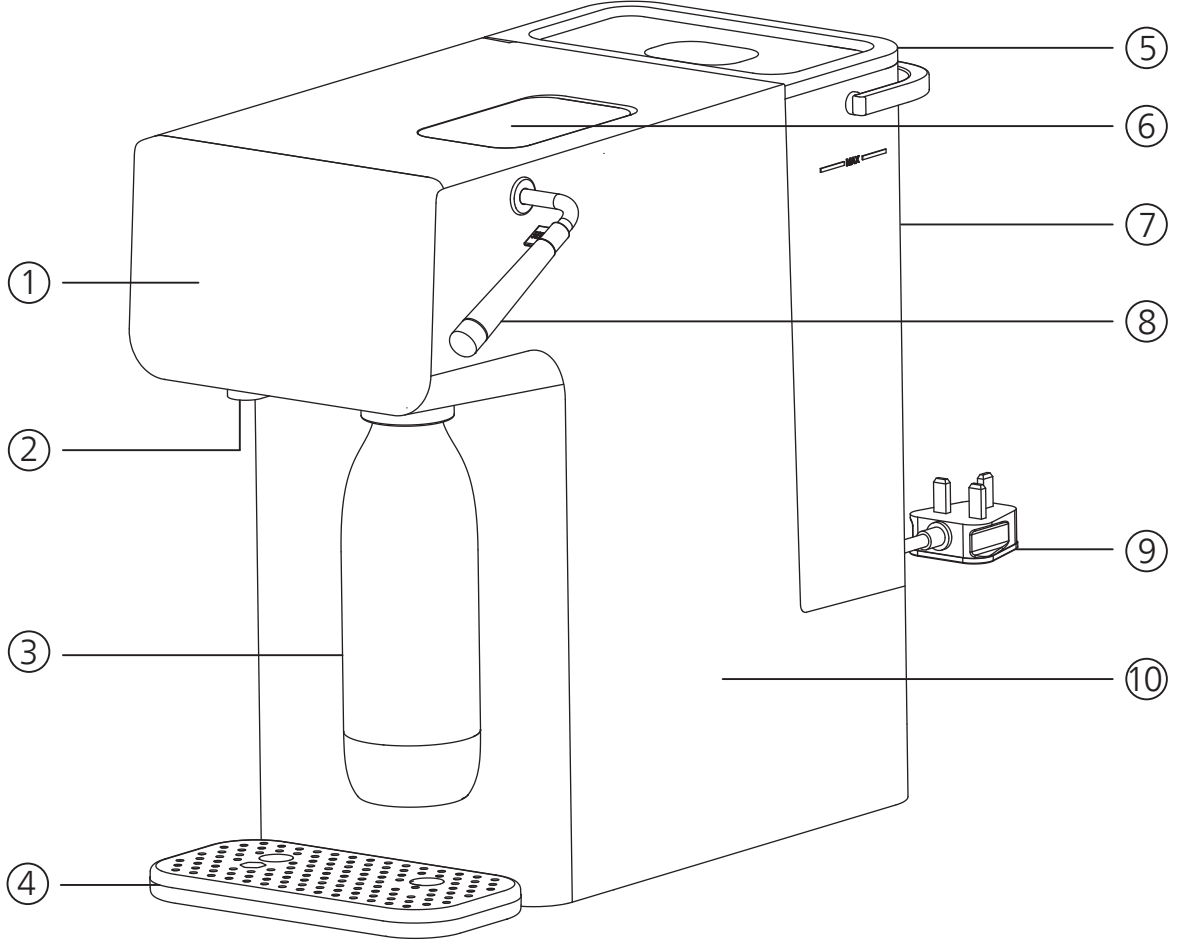

① Kontrol paneli

② Nozül

③ Karbonat
şişesi

④ Damlama
tepsisi

⑤ Su tankı kapağı

⑥ CO₂ silindiri
bölmesi

⑦ Musluk suyu
tankı

⑧ Karbonatlama
kolu

⑨ Elektrik
kablosu

⑩ Ana ünite

Kontrol paneli



Filtre Kullanım Ömrü Göstergesi

Sabit beyaz ışık: Filtrenin kullanım ömrü devam etmektedir.

Yanıp sönen kırmızı ışık: Filtre kullanım ömrünün sonuna ulaşmak üzeredir.

Sabit kırmızı ışık: Filtre kullanım ömrünün sonuna ulaşmıştır.



Soğutma Göstergesi

Işıklar yanıp sönüyor: su soğutuluyor.

Işık sürekli yanıyor: soğutma işlemi tamamlanmıştır.



UV Sterilizasyon Göstergesi

Işıklar sürekli yanıyor: UV sterilizasyonu devam ediyor.

Işık kapalı: UV sterilizasyonu tamamlandı.



Su Kıtlığı Göstergesi

Işık yanıp sönüyor: Su tankında yeterli su yok.

Işık kapalı: Su tankında yeterli su var.



Karbonatlama Kolu Göstergesi



Cold



Ambient

Su Sıcaklığı Ayarı

Düğmeye basarak ihtiyacınız olan sıcaklığı seçin

Cold: soğutulmuş su

Ambient: Ortam sıcaklığı ve 40°C arasında seçim yapmak için tekrar tekrar basın

Warm: 70°C ile 80°C arasında seçim yapmak için tekrar tekrar basın

Hot: 90°C ve 100°C arasında seçim yapmak için tekrar tekrar basın



Warm



Hot



150ml



250ml

Su Hacmi Ayarı

Düğmeye basarak ihtiyacınız olan miktarı seçin.



300ml



450ml



Descal

Kireç Çözme Göstergesi/Düğmesi

Işık yanıp söner: Kireç çözme zamanı gelmiştir, hala 10 L su kullanabilirsiniz.

lütfen kireç çözme programını mümkün olduğunca erken uygulayın.

Kireç çözme işlemini başlatmak için 3 saniye basılı tutun.



Su Alma Düğmesi

Almayı başlatmak veya durdurmak için basın.

Seçtiğiniz sıcaklıkta 1 L suyu sürekli olarak almak için 3 saniye boyunca basılı tutun.



Safety Lock

Güvenlik Kilidi

Sıcak su $\geq 40^{\circ}\text{C}$ seçildiğinde " " " düğmesine basmadan önce kilidi aç düğmesine basın.

Cihazı kilitlemek için basın.



Reset

Filtre Kullanım Ömrü Sıfırlama

Filtre kullanım ömrünü sıfırlamak için düğmeye 3 saniye boyunca basılı tutun.

Kombinasyon düğmesi

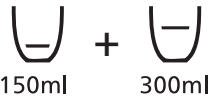

150ml

300ml

Su ışığını etkinleştirmek/devre dışı bırakmak için " " "+" " " düğmesine 3 saniye boyunca basılı tutun.

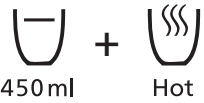

450ml

Hot

"450ml"+"HOT"

Bip sesi istemini etkinleştirmek/devre dışı bırakmak için " " "+" " " düğmesine 3 saniye boyunca basılı tutun.

Ana teknik özellikler

Ürün adı	Philips Su İstasyonu
Ürün modeli	ADD5962
Nominal voltaj	220-240V~
Nominal frekans	50Hz-60Hz
Nominal toplam güç	2250W
Isıtma gücü	2100W
Soğutma gücü	120W
Uygulanabilir su kaynağı	Şebeke musluk suyu
Uygulanabilir su sıcaklığı	5-30°C
Uygulanabilir çevre sıcaklığı	5-38°C
Musluk suyu tankı kapasitesi	3.8L

3. İlk kez kullanım

Kullanım için hazırlama

- Tüm ambalajları çıkarın.
- Su sebilini her zaman herhangi bir ısı kaynağından veya doğrudan güneş ışığından uzak tutun.
- Tank kapağını, huniyi ve su tankını çıkarın. Hafif deterjanla yıkayın ve iyice kurulayın.
- Cihazı güç ile bağlayın.
- Lütfen her iki tarafta da duvardan en az 20 cm uzakta tutun. Bu, soğutma performansının sağlanmasına yardımcı olacaktır.

UYARI: BU CİHAZI KENDİNİZ SÖKMEYİN. ELEKTRİK ELEMANLARI AÇIĞA ÇIKACAKTIR VE ELEKTRİK ÇARPMASI RİSKİ VARDIR.

Filtrenin hazırlanması

- Filtre kartuşunu 15 dakika boyunca temiz suda bekletin. Karbon tozunu yıkamak için filtre kartuşunu hafifçe çalkalayın. (A-1)

Not:

Filtre kartuşu yüzeyinde karbon tozları olması normaldir. Zararsızdır ve sonraki kullanım sırasında görünmeyecektir.

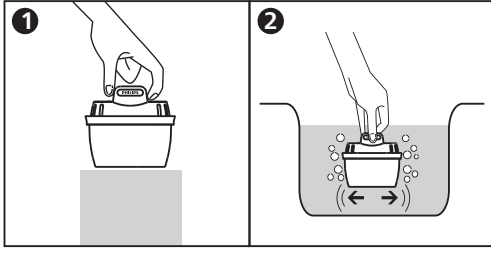

A-1

Musluk suyu tankını doldurma

- Su tankını ortam sıcaklığında musluk suyu ile doldurun.

Not:

Musluk suyu tankını aşırı DOLDURMAYIN.

Soğutma tankını temizleyin ve açın

- "Cold" tuşlarına basarak soğutma tankını doldurun. Su nozülünden çıkana kadar bu işlemi 3 kez tekrarlayın. (B-1)
- Musluk suyu tankını cihazdan çıkarın.
- Güç kaynağının fişini çekin.
- Cihazın altındaki soğutma tankı tahliye çıkışı bulun. Altına 1 litrelik bir kap yerleştirin.
- Tahliye çıkışından iki silikon tapayı çıkarın. Su gelmeye kadar bekleyin ve silikon tapayı sıkıca tekrar takın. (B-2)
- Musluk suyu tankını cihaza geri takın.
- "Cold", "450ml", ve "Descale" tuşlarına basarak soğutma tankını tekrar doldurun. Su nozülünden çıkana kadar bu işlemi 3 kez tekrarlayın.

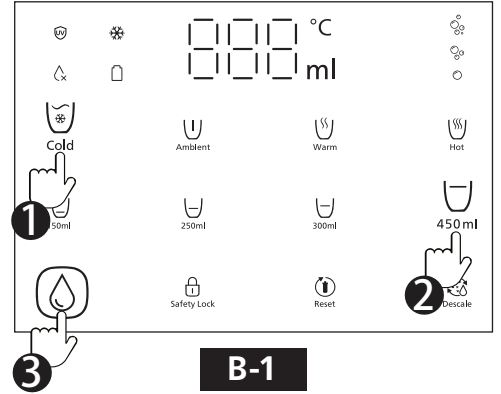

B-1

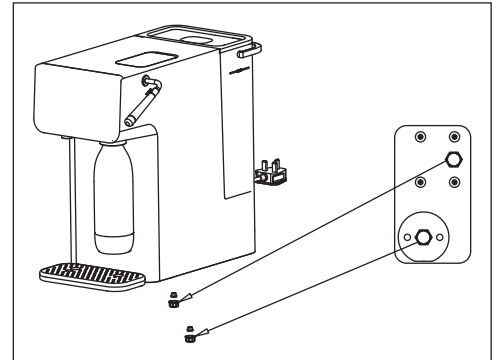

B-2

- Soğutma fonksiyonunu etkinleştirmek için "❄️" düğmesine 5 saniye boyunca basılı tutun. "❄️" yanıp sönecektir, bu da soğutmanın devam ettiği anlamına gelir. Sürekli yandığında, soğutma tamamlanmıştır ve soğutulmuş suyun tadını çıkarabilirsiniz.

Not:

- Soğutulmuş su ilk kez çekilirken, borudaki hava nedeniyle su sıçraması olabilir. Su akışı birkaç saniye sonra normale dönecektir, bu normaldir.

CO₂ silindirini takın

Not: CO₂ silindiri dahil değildir. Ayrı olarak satın alınması gerekir.

- CO₂ silindirini takmadan veya değiştirmeden önce karbonat şişesini cihazdan çıkarın.
- Metal plakayı yukarı kaydırın. (C-1)
- Silindir kolunu kaldırın. (C-2)
- CO₂ silindirinden contayı ve kapağı çıkarın. Silindiri dikkatlice yerleştirin ve sıkıca vidalayın. (C-3)
- CO₂ silindirini cihaza geri yerleştirin. Silindir kolunu aşağı itin. Metal plakayı yerine koyun.

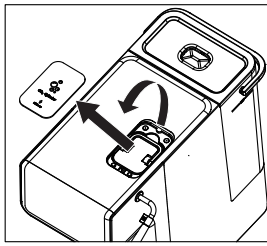

C-1

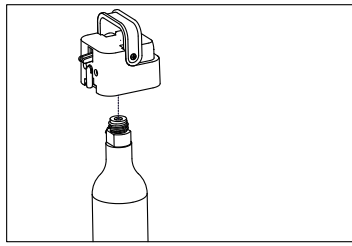

C-2

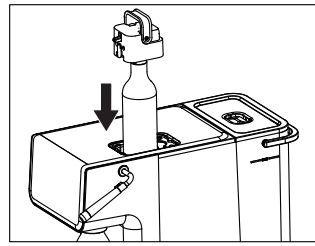

C-3

Karbonat şişesini temizleyin

- Şişeyi kaldırın ve cihazdan ayırmak için döndürün. (D-1)
- Karbonat şişesini yumuşak bir deterjanla temizleyin ve soğuk musluk suyuyla durulayın.

Notlar:

- Karbonat şişesini bulaşık makinesinde YIKAMAYIN.
- 40°C'yi aşan sıcak su ile YIKAMAYIN.

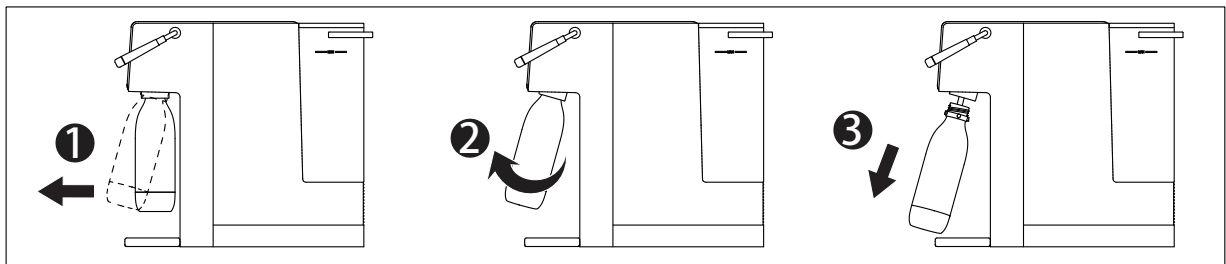

D-1

4. Günlük kullanım

Uwaga:

- 100°C sıcak su ilk kez alınırken, nozülünden kaynamış su akacak ve kaynama noktası kalibrasyonu otomatik olarak tamamlanacaktır. Bu işlem yaklaşık 60 saniye sürecektir. Lütfen bu işlem sırasında nozülün altına en az 500 ml hacminde bir kap yerleştirildiğinden emin olun.
- Kaynama noktası kalibrasyonu sırasında buhar çıkışı olabilir, lütfen yanma tehlikelerine karşı dikkatli olun.

Su nasıl alınır

1. Cihaz uyku modundayken cihazı uyandırmak için " " düğmesine basın.
 - 1 dakika içinde herhangi bir işlem yapılmazsa cihaz otomatik olarak uyku moduna geçecektir.
 - Uyku modunda, panelde yalnızca " " yanar.
2. Su damlama tepsisinin sol tarafına bir kupa veya bardak yerleştirin.

Not: Kabı, seçtiğiniz sıcaklığa bağlı olarak damlama tepsisindeki işarete göre yerleştirin. (E-1)

3. İsteddiğiniz sıcaklığı ve hacmi seçin

- Soğutulmuş suyu seçmek için " " düğmesine basın;
- Ortam sıcaklığı ve 40°C arasında seçim yapmak için " " düğmesine tekrar tekrar basın;
- 70°C ve 80°C arasında seçim yapmak için " " düğmesine tekrar tekrar basın;
- 90°C ve 100°C arasında seçim yapmak için " " düğmesine tekrar tekrar basın;
- Seçim için dört su hacmi ön ayarı vardır: 150ml, 250ml, 300ml ve 450ml.

Not: Sıcak su sıcaklık ayarları, su verilen sıcaklıkta değil, ısıtma elemanında ölçülür. Bu cihaz ticari veya bilimsel kullanım için kalibre edilmemiştir. Sıcaklıklar değişiklik gösterebilir.

4. Cihazın kilidini açmak için " " düğmesine basın (soğutulmuş su ve ortam sıcaklığındaki su için geçerli değildir).
5. Su alımını başlatmak için " " düğmesine basın.
 - Durdurmak için tekrar basın veya başka bir düğmeye dokununuz.
 - Döngü durdurulduktan sonra tekrar başlatılamaz. Yeni bir döngü başlatılmalıdır.

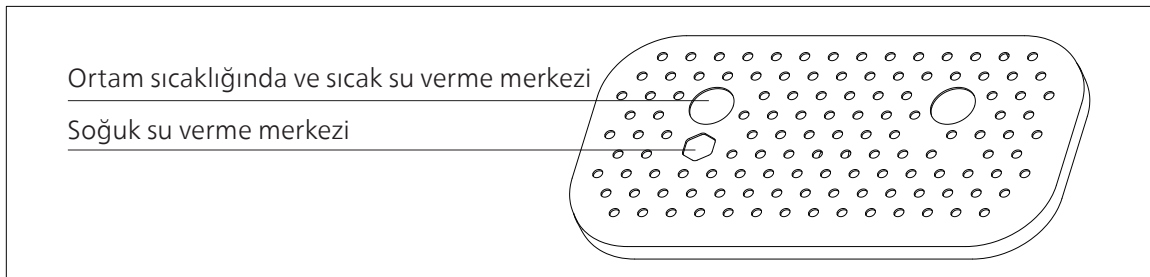

Not:

- Bip sesini devre dışı bırakmak/etkinleştirmek için "450ml" ve "  " düğmelerini 3 saniye basılı tutun.
- Haşlanmayı önlemek için, sıcak su alırken nozülden uzak durun.
- Karbonat şişesini sıcak su ile doldurmayın.

Karbonatlama güvenlik notları:

- PHILIPS markalı olmayan herhangi bir karbonat şişesi ile karbonatlama YAPMAYIN.
- Bu cihazla çalışmak üzere özel olarak tasarlanmamış PHILIPS karbonat şişesi ile karbonatlama YAPMAYIN
- Cam şişelerle karbonatlama YAPMAYIN. Yukarıdaki durumlar gibi yanlış kullanımlar ciddi kişisel yaralanmalara neden olabilir.
- Sade su dışında başka hiçbir sıvıyı karbonatlamayın. Şekerli sıvılar valfleri tıkayarak arızaya ve hatta güvenlik risklerine yol açabilir.
- Karbonat şişesine meyve dilimleri, buz veya aroma EKLEMİYİN. Aromaları sadece karbonatlaşmadan SONRA ekleyin.
- Boş bir karbonat şişesini KARBONATLAMAYIN.
- Asla her seferinde 3 saniyeden fazla karbonatlamayın. Bir vızıltı sesi duyduğunuzda bu, basıncın çok yükseldiği ve kolu hemen bırakmanız gerektiği anlamına gelir.
- Su sebilini her zaman herhangi bir ısı kaynağından veya doğrudan güneş ışığından uzak tutun. Oda sıcaklığında kullanın.
- Su sebilinin 12 yaşından küçük çocuklar tarafından yetişkin gözetimi olmadan kullanılması tavsiye edilmez.
- Karbonatlama sırasında CO₂ tüpünü ÇIKARMAYIN, bu, cihaza zarar verebilir veya kişisel yaralanmalara neden olabilir.
- Karbonat şişesini dondurucuya KOYMAYIN.
- Plastik şişeyi bulaşık makinesinde YIKAMAYIN. 40°C'yi aşan sıcak su ile YIKAMAYIN.
- Satın alma tarihinden itibaren 2 yıl içinde değiştirin. Karbonat şişesini satın alma tarihinden itibaren 2 yıl içinde değiştirin.
- Deforme olmuş, rengi bozulmuş veya çizilmiş bir şişeyi KULLANMAYIN. Son kullanma tarihi geçmiş, hasarlı veya deforme olmuş karbonat şişelerini yenileriyle değiştirin.
- Lütfen karbonatlamadan önce damlama tepsisindeki suyu boşaltın. Karbonatlamadan önce damlama tepsisini her zaman cihaza geri koyun.

Nasıl karbonatlanır

1. "  " ve 450ml'yi seçerek karbonat şişesini Maks ve Min çizgileri arasında soğutulmuş suyla doldurun. (F-1) Su alma hacminde bir sapma olabilir. Lütfen su seviyesinin her zaman Maks ve Min çizgileri arasında olduğundan emin olun.

- En iyi sonuç için soğutulmuş su ile karbonatlama yapmanızı öneririz.

2. Karbonat şişesini takın. (F-2)

- Karbonatlama şişesini karbonatlama şişesi soketine takın.
- Hızlıca döndürün ve dik konuma getirmek için arkaya doğru itin.

3. Suyu karbonatlayın

- Kolu aşağıya doğru sıkıca bastırın. Kabarcık göstergeleri yanacaktır.
- Kolu ne kadar uzun süre basılı tutarsanız, köpüklü su o kadar güçlü olur. Asla her seferinde 3 saniyeden fazla sürekli karbonatlama yapmayın.

4. Şişeyi havalandırın. (F-3)

Bir vızıltı sesi duyduğunuzda, kolu hemen bırakmanız gerekir. Şişeyi kaldırın ve şişeyi ayırmak için saat yönünde çevirin. Karbonat şişesinde kalan basınç bir puf sesiyle serbest kalacaktır. Köpüklü su tadını çıkarmaya hazır.

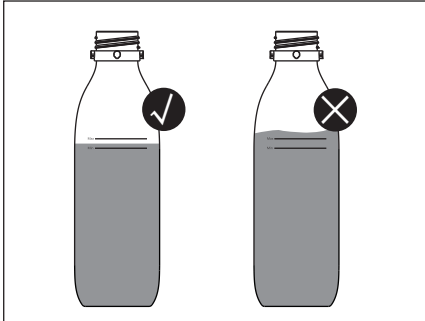

F-1

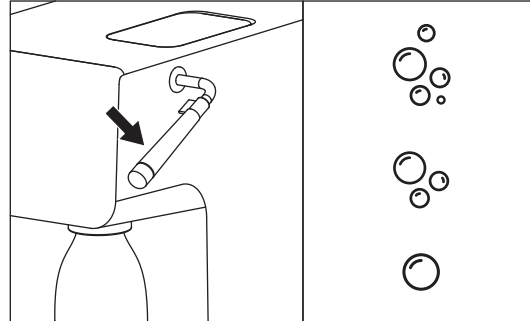

F-2

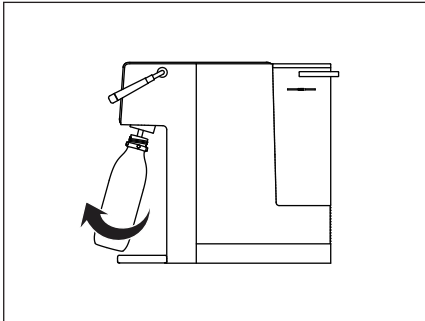

F-3

Kireç nasıl çözülür

Kireç çözme notları:

- Cihazınızın güvenli ve verimli çalışması için düzenli olarak kireçten arındırılması önemlidir.
- İşlenmemiş kireç birikintileri, elemanın ısıyı verimli bir şekilde iletmesini engeller ve performansını etkileyebilir.
- Kireç çözme işlemine başlamadan önce su tankının boş olduğundan ve filtrenin çıkarıldığından emin olun.

Kireç Çözme Prosedürü

1. "🔧" yanıp söndüğünde, size kireç çözme zamanının geldiğini hatırlatır. Yaklaşık 10L sıcak su almaya devam edebilirsiniz, lütfen kireç çözme programını mümkün olduğunca erken gerçekleştirin. (G-1)
2. Musluk suyu tankını boşaltın, filtreyi ve huniyi çıkarın. (G-2)
3. Musluk suyu tankını 3 litre %5 sitrik asit çözeltisi ile doldurun (20 ml musluk suyu başına 1 g sitrik asit).
4. Su alım nozülünün altına bir sürahi yerleştirin. "🔧" düğmesine 3 saniye boyunca basılı tutun. "🔧" yanıp sönecek ve cihaz bir kireç çözme işlemi gerçekleştirecektir. Kireç çözme işlemi yaklaşık 30 dakika sürer.
 - Dikkat: Su alım çözeltisi sıcaktır. Ona dokunmayın.
5. Musluk suyu tankı boşaldığında, su eksikliği göstergesi yanıp söner ve su alımı durur. Kireç çözme işlemi duraklar.
6. 3 litre musluk suyu doldurun ve "🔧" düğmesine tekrar 3 saniye boyunca basılı tutun.
7. Su eksikliği göstergesi yanıp söndüğünde ve su alımı tekrar durduğunda, kireç çözme prosedürü tamamlanmıştır.
 - "🔧" tamamlandığında kapanacaktır.
8. Filtreyi ve huniyi yeniden takın. Su sebili normal şekilde kullanılabilir.

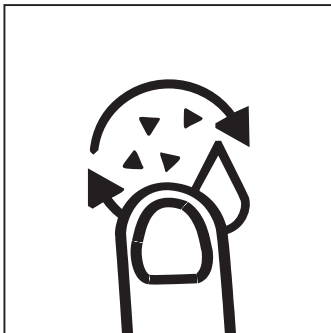

G-1

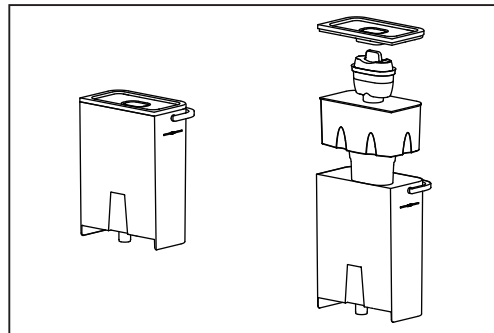

G-2

Not:

- Kireç çözme sırasında, duraklatmak için "🔄" düğmesine basın ve devam etmek için "🔄" düğmesine basın.
- Kireç çözme işlemi bitene kadar durdurulamaz. Güç kablosunu çıkarsanız bile, gücü yeniden bağladığınızda kireç çözme prosedürü devam eder. Devam etmek için "🔄" düğmesine basın.
- Kireç çözme zamanı geldiğinde, sıcak su alamazsınız.
- Haşlanmayı önlemek için, kireç çözme işlemi sırasında nozülden uzak durun.

Filtre kartuşu nasıl değiştirilir

En iyi performansı sağlamak için, lütfen filtre kartuşunu "📄" veya önerilen değiştirme döngüsüne göre değiştirin.

Sabit beyaz ışık: Filtrenin kullanım ömrü devam etmektedir.

Yanıp sönen kırmızı ışık: Filtre kullanım ömrünün sonuna ulaşmak üzeredir. Sabit kırmızı ışık: Filtre kullanım ömrünün sonuna ulaşmıştır.

1. Lütfen filtre kartuşunu yukarıdaki ilk kez temizleme talimatına göre temizleyin ve takın.
2. "🔄" düğmesine 3 saniye boyunca basılı tutarak filtre ömrünü sıfırlayın.
 - "📄" tekrar beyaza dönüşür, bu da kullanım ömrünü başarıyla sıfırladığınız anlamına gelir.
 - Sıfırlamayı iptal etmek istiyorsanız, 2 saat içinde sıfırlamayı iptal etmek için "150ml" + "250ml" tuşlarına basılı tutun.

Tatil bakımı

Cihaz uzun bir süre kullanılmıyacaksa (örneğin tatil), aşağıdaki işlemi yapmanızı öneririz.

1. Cihazın fişini çekin.
2. Musluk suyu tankını boşaltın. Filtre çıkarılmalı ve ağzı kapalı plastik bir torbaya konularak buzdolabında saklanmalıdır.
3. Su sebilinin içindeki soğutma tankını boşaltın Cihazın altındaki soğutma tankı tahliye çıkışı bulun. Altına 1 litrelik bir kap yerleştirin. Silikon tapayı tahliye çıkışından çıkarın. Su gelmeyene kadar bekleyin ve silikon tapayı sıkıca tekrar takın.

4. Tekrar kullanmadan önce, lütfen su sebilini temizleyin ve filtre kartuşunu yukarıdaki ilk kez temizleme talimatına göre takın.

- Su bir gıda maddesidir. Filtrelenmiş suyu 1 gün içinde kullanmanızı öneririz. Cihaz 72 saatten fazla kullanılmazsa, 450ml ortam sıcaklığında su ve 3X450ml soğuk su alın.
- Filtre, ağzı kapalı plastik bir torbaya konulmalı ve buzdolabında saklanmalıdır. Bu, uzun bir süre kullanılmayacağı zaman filtrenin korunmasına yardımcı olacaktır. Filtreyi depoladıktan sonra tekrar kullanmadan önce hazırlık ve kurulum talimatlarını izleyin.
- Hijyen ve güvenlik nedenleriyle musluk suyu haznesini, huniyi ve hazne kapağını her zaman düzenli olarak temizlemelisiniz.

5. Sorun giderme

Sorun	Olası nedenler	Çözümler
Gösterge paneli yanmıyor veya yanıt vermiyor.	Cihaz elektriğe bağlı değil.	Elektrik fişini takın ve güç anahtarını açın. Çalışmazsa, lütfen tüketici hizmetleri ile iletişime geçin.
	Cihaz uyku modunda.	Cihazı uyandırmak için herhangi bir düğmeye dokununuz.
	Sıcak su çekildikten sonra ekranda yağışma var.	Ekran panelini kuru bir bezle silin.
Cihaz sıcak su alınmıyor.	Cihaz elektriğe bağlı değil.	Elektrik fişini takın ve açma/kapama düğmesinden açın. Çalışmazsa, lütfen tüketici hizmetleri ile iletişime geçin.
	Su tankında su yok.	Su tankını doldurun.
	Su alma düğmesi kilitli.	Kilidi açmak için emniyet kilidi düğmesine basın.
Cihaz soğuk su vermiyor.	Cihaz elektriğe bağlı değil.	Elektrik fişini takın ve açma/kapama düğmesinden açın. Çalışmazsa, lütfen tüketici hizmetleri ile iletişime geçin.
	Soğutma tankı henüz doldurulmamış.	İlk kullanım sırasında, cihazın soğuk su tankını doldurması zaman alır.
	Soğutma sistemi kapalı.	Açmak için soğuk düğmesine 5 saniye boyunca basılı tutunuz.
Su sızıntısı var.	Sızdırmazlık parçaları arızalı.	Lütfen tüketici hizmetleri ile iletişime geçin.

Su sıkıntısı göstergesi yanıp sönüyor.	Su tankında su yok.	Su tankını doldurun.
Hata kodu EP	Soğutma suyu tankı NTC anormalliği. 3 bip sesi duyacaksınız. Soğutulmuş su çıkarılmıyor.	Lütfen tüketici hizmetleri ile iletişime geçin.
Hata kodu E01	Giriş suyu NTC anormalliği. 3 bip sesi duyacaksınız. Su çıkarılmıyor.	Lütfen tüketici hizmetleri ile iletişime geçin.
Hata kodu E02	Sıcak su NTC anormalliği. 3 bip sesi duyacaksınız. Sıcak su çıkarılmıyor.	Lütfen tüketici hizmetleri ile iletişime geçin.
Hata kodu E04	Sıcak su sistemi anormalliği. 3 bip sesi duyacaksınız. Sıcak su çıkarılmıyor.	Lütfen tüketici hizmetleri ile iletişime geçin.
Hata kodu EU	Haberleşme anormalliği. 3 bip sesi duyacaksınız. Sıcak su çıkarılmıyor.	Lütfen tüketici hizmetleri ile iletişime geçin.

6. Garanti ve servis

Bilgiye ihtiyacınız varsa veya herhangi bir sorun yaşarsanız, lütfen www.philips.com/water adresindeki Philips web sitesini ziyaret edin veya ülkenizdeki tüketici bakım merkeziyle iletişime geçin. Ülkenizde tüketici bakım merkezi yoksa, yerel bayiye gidin.

7. Paket içeriği

Su sebili	x1
Karbonat şişesi	x1
Filtre kartuşu	x1
Damlama tepsisi	x1
Kullanım kılavuzu	x1
Güç kablosu	x1
Hızlı başlangıç kılavuzu	x1
Garanti belgesi	x1
Karbonat şişesi kapağı	x1



Ürünlerin ve beraberindeki belgelerin üzerindeki bu sembol, kullanılmış elektrikli ve elektronik ürünlerin genel evsel atıklarla karıştırılmaması gerektiği anlamına gelir. Uygun şekilde bertaraf etmek veya arıtmak, geri kazanmak ve geri dönüştürmek için lütfen bu ürünleri ücretsiz olarak

■ kabul edilecekleri belirlenmiş toplama noktalarına götürün. Bazı ülkelerde, yeni bir ürün satın aldıktan sonra ürünlerinizi yerel perakendecinize iade edebilirsiniz. Bu ürünü doğru şekilde imha etmeniz, değerli kaynakları korumanıza yardımcı olacak ve aksi takdirde uygunsuz atık işleminden kaynaklanabilecek insan sağlığı ve çevre üzerindeki olası etkileri önleyecektir. Size en yakın AEEE toplama noktası hakkında daha fazla bilgi için lütfen yerel yetkilinizle iletişime geçin. Bu ürünün ulusal mevzuata uygun olarak yanlış şekilde imha edilmesi durumunda cezalar uygulanabilir.

Lütfen bu kullanıcı kılavuzunu ileride başvurmak üzere saklayın.



Ürününüzü kaydettirin ve aşağıdaki web sitesi bağlantısından daha fazla bilgi edinin:

www.philips.com/water

Teknik özellikler önceden haber verilmeksizin değiştirilebilir

© 2023 AquaShield

Tüm hakları saklıdır.

Philips ve Philips Shield Amblemi, Koninklijke Philips N.V.'nin tescilli ticari markalarıdır ve lisans altında kullanılmaktadır.

Bu ürün Hong Kong AquaShield Health Technology Company Limited tarafından üretilmiştir ve onun sorumluluğu

altında satılmaktadır ve Hong Kong AquaShield Health Technology Company Limited bu ürünle ilgili olarak garantördür.

Rev B SEP 23

