

PL.....	5
A. Bezpieczeństwo użytkowania	5
B. Montaż i użytkowanie	6
C. Czyszczenie i pielęgnacja.....	7
D. Gwarancja	8
E. Objasnienia symboli	8
EN.....	9
A. Safety of use.....	9
B. Assembly and use	10
C. Cleaning and care	11
D. Warranty.....	11
E. Symbol explanation.....	12
CZ.....	13
A. Bezpečnost použití	13
B. Montáž a použití.....	14
C. Čištění a péče	15
D. Záruka.....	15
E. Vysvětlení symbolů	16
RO.....	17
A. Siguranța utilizării.....	17
B. Instalare și utilizare	18
C. Curățarea și îngrijirea.....	19
D. Garanție	20
E. Explicația simbolului	20
HU.....	21
A. Biztonságos használat	21
B. Összeszerelés és használat	22
C. Tisztítás és karbantartás	23
D. Garancia.....	24
E. Szimbólummagyarázat.....	24
BG.....	25
A. Bezpieczeństwo użytkowania	25
B. Монтаж и употреба	26
C. Почистване и грижа.....	27
D. Гаранция	28
E. Обяснение на символа	28

DE.....	30
A. Nutzungssicherheit.....	30
B. Montage und Nutzung.....	31
C. Reinigung und Pflege.....	32
D. Garantie.....	33
E. Erklärung von Symbolen.....	33
ES.....	34
A. Uso seguro.....	34
B. Montaje y uso.....	35
C. Limpieza y cuidado.....	36
D. Garantía.....	37
E. Aclaración de los símbolos.....	37
FR.....	38
A. Sécurité d'utilisation.....	38
B. Montage et utilisation.....	39
C. Nettoyage et entretien.....	40
D. Garantie.....	41
E. Explication des symboles.....	41
IT.....	42
A. Sicurezza di utilizzo.....	42
B. Montaggio e utilizzo.....	43
C. Pulizia e cura.....	44
D. Garanzia.....	45
E. Spiegazioni dei simboli.....	45
SK.....	46
A. Bezpečnosť používania.....	46
B. Inštalácia a používanie.....	47
C. Čistenie a údržba.....	48
D. Záruka.....	48
E. Vysvětlení symbolů.....	48

mPTech Sp. z o.o.
 ul. Nowogrodzka 31
 00-511 Warszawa
 Polska

Tel.: (+48 71) 71 77 400
 E-mail: cc@kidnort.com
www.kidnort.com
 Wyprodukowano w Chinach

Model: DW-0257

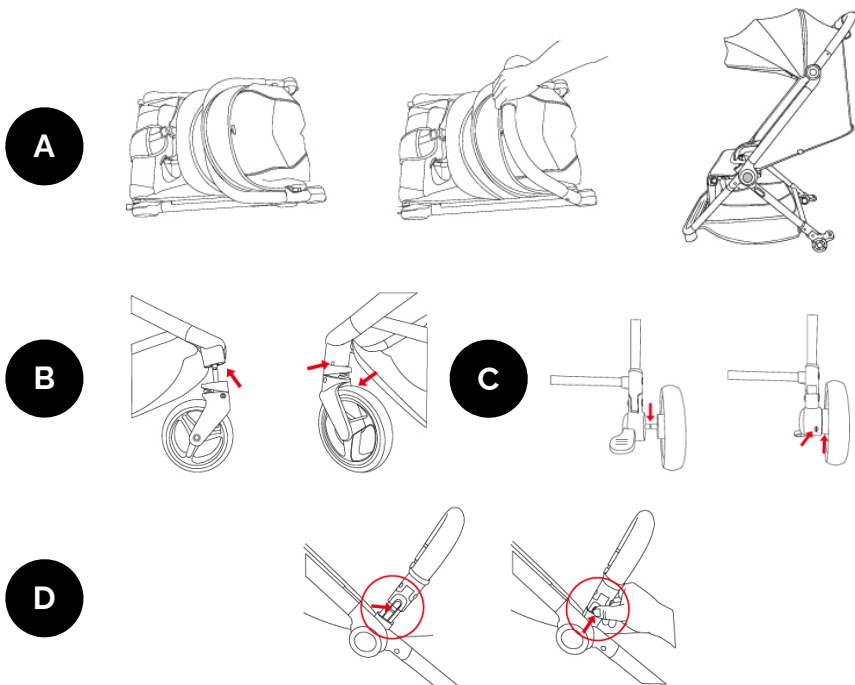
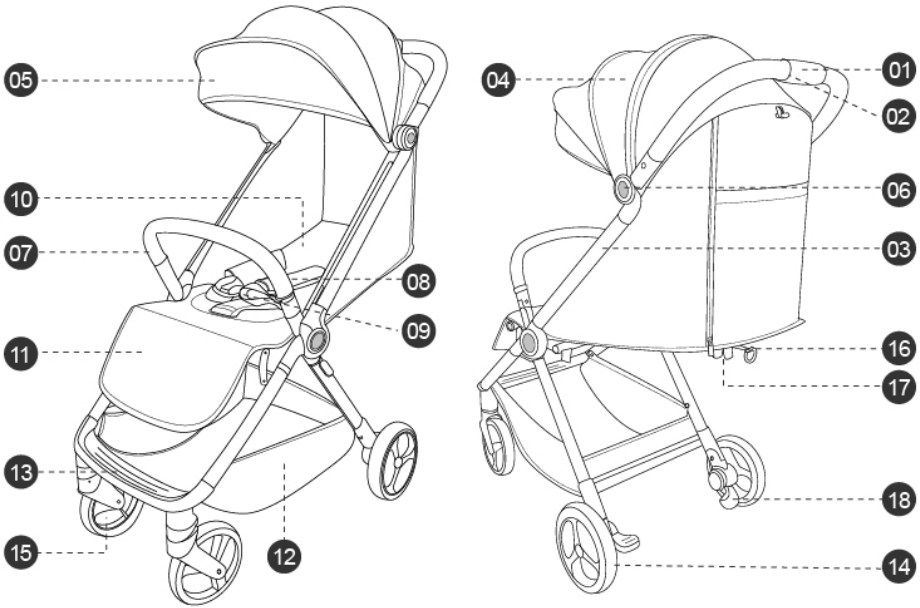

E

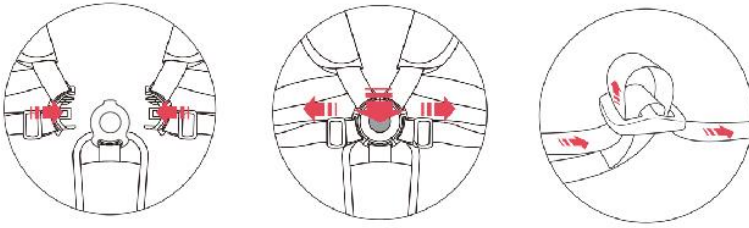

F

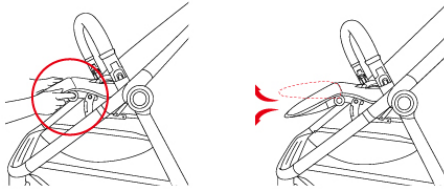

G



H

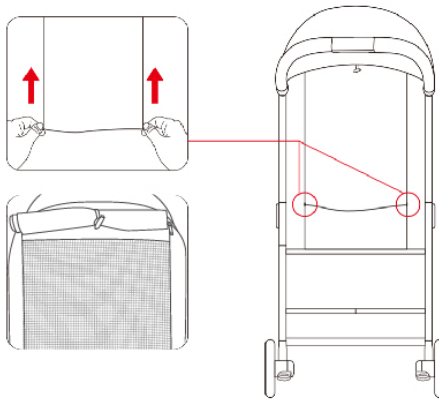

I

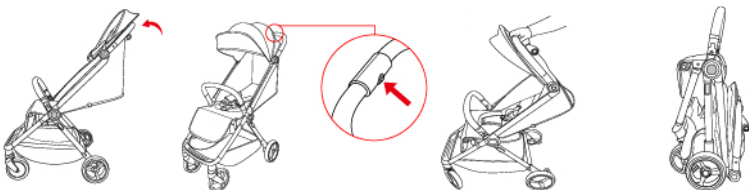

PL

WAŻNE! PRZECZYTAJ UWAŻNIE I ZACHOWAJ NA PRZYSZŁOŚĆ JAKO ODNIESIENIE.

A. Bezpieczeństwo użytkowania

OSTRZEŻENIE!

- **Nigdy nie zostawiaj dziecka bez opieki.**
 - **Sprawdź, czy urządzenia mocujące gondolę lub siedzisko lub fotelik samochodowy są prawidłowo załączone przed użyciem.**
 - **Upewnij się przed użyciem, czy wszystkie urządzenia blokujące są włączone.**
 - **Aby uniknąć obrażeń, upewnij się, czy dziecko jest odsunięte kiedy rozkłada się lub składa niniejszy produkt.**
 - **Nie pozwalaj dziecku bawić się tym wyrobem.**
 - **Zawsze używaj systemu zapięć.**
 - **Niniejszy wyrób nie jest odpowiedni do biegania ani jazdy na rolkach.**
- Produkt jest odpowiedni dla dzieci od urodzenia do lat 4 oraz o wadze do 22kg. Cokolwiek nastąpi pierwsze.
 - Żaden dodatkowy materac nie powinien zostać dodawany do wózka.
 - Dla noworodków zalecamy stosowanie jak najbardziej płaskiej pozycji oparcia. Z funkcji oparcia do pozycji siedzącej dziecka należy korzystać po ukończeniu przez dziecko 6 miesięcy życia.
 - Wózek jest przeznaczony do transportowania jednego dziecka w danym czasie.
 - Maksymalne obciążenie koszyka wynosi 3kg. Obciążanie koszyka ponad ten limit może prowadzić do przewrócenia wózka i znajdującego się w nim dziecko może doznać obrażeń. Nie przewoź dziecka w koszyku.
 - Hamulce muszą być zablokowane podczas wkładania i wyjmowania dziecka.
 - Hamulce muszą zostać zablokowane każdorazowo kiedy nie trzymasz wózka.
 - Wszelkie obciążenia przymocowane do uchwytu / tytu oparcia / boków pojazdu będą miały wpływ na stabilność pojazdu.
 - Używaj wyłącznie akcesoriów dołączonych do produktu lub rekomendowanych przez producenta. Nie wolno używać akcesoriów niezatwierdzonych przez producenta.
 - Montaż, składanie i rozkładanie wózka może wykonywać wyłącznie osoba pełnoletnia.

- Przed umieszczeniem dziecka w wózku i użyciem produktu sprawdź, czy wózek jest prawidłowo rozłożony oraz czy wszystkie jego elementy są sprawne i prawidłowo zamocowane w wybranej pozycji, aby uniknąć przypadkowego złożenia wózka i obrażeń u dziecka. Nie używaj wózka jeśli ma widoczne uszkodzenia, brakujące czy luźne części.
- Nie używaj wózka po schodach lub schodach ruchomych, ponieważ możesz stracić kontrolę nad produktem, dziecko może upaść i doznać obrażeń! Należy zachować szczególną ostrożność podczas wchodzenia i schodzenia z chodnika lub stopnia.
- TRZYMAJ Z DALA OD OGNIA. Nie używać produktu w pobliżu bezpośrednich źródeł ciepła, urządzeń grzewczych, kuchenek lub otwartego ognia.
- Nie pozostawiaj wózka w nastonecznionych miejscach. Może to prowadzić do powstania odbarwień na materiałach produktu.
- Unikaj używania produktu w pobliżu zbiorników wodnych (basenów itp.)!
- Nie stosować na nierównym terenie, nawierzchniach żwirowych lub trawiastych (na łąkach lub trawnikach), obszarach błotnistych.

Finalny produkt może różnić się od tego przedstawionego w instrukcji obsługi w pewnych aspektach. Ogólna zasada działania jest jednak taka sama.

B. Montaż i użytkowanie

ELEMENTY ZESTAWU

- | | |
|------------------------------|--------------------------------|
| 1. Obracany uchwyt | 10. Oparcie siedzenia |
| 2. Przycisk składania wózka | 11. Regulowane oparcie na nogi |
| 3. Rama | 12. Kosz |
| 4. Daszek | 13. Podnóżek |
| 5. Osłona przeciwstонецzna | 14. Tylne kółka |
| 6. Przycisk składania daszka | 15. Przednie kółka |
| 7. Oparcie na ręce | 16. Pasek podnoszenia oparcia |
| 8. Pasy bezpieczeństwa | 17. Przycisk blokady oparcia |
| 9. Klamra pasów | 18. Hamulec |

MONTAŻ

Wyciągnij wózek z opakowania i usuń folie ochronne. Rozłóż ramę jak pokazuje ilustracja **A** - chwycić za uchwyt i pociągnij do góry rozkładając jednocześnie ramę. Rama wózka będzie całkowicie rozłożona gdy usłyszysz odgłos kliknięcia.

Przymocuj przednie (**15**) i tylne kółka (**14**) do ramy - wsuń trzpienie kółek w odpowiednie otwory w ramie wózka (rys. **B** i **C**). Prawidłowy montaż kółek zostanie zasygnalizowane kliknięciem. Kółka można zdjąć wciskając przycisk w ramie i pociągając za nie.

Zamontuj oparcie na ręce (**7**) wkładając je w odpowiednie otwory w siedzisku (rys. **D**) do momentu usłyszenia kliknięcia. Wciskając przyciski po bokach oparcia na ręce i pociągając za nie można je zdemontować.

OBSŁUGA

Pasy bezpieczeństwa (8) rozpinają się wciskając centralny przycisk (rys. E) zapięcia. Aby zapiąć pasy bezpieczeństwa połącz ze sobą elementy zapięcia z lewej i prawej strony i wsuń je do klamry pasów (9). Długość pasów oraz wysokość mocowania szelek pasów można regulować, aby dopasować je do wzrostu dziecka.

Nachylenie oparcia na nogi można regulować przez jednoczesne wciśnięcie przycisków po bokach oparcia i ustawienie nachylenia w wybranej pozycji (rys. F)

W celu opuszczenia oparcia wózka ścisnij przycisk blokady oparcia (17) i pociągnij oparcie w dół. Pociągając za pasek podnoszenia oparcia (16) unosząc oparcie możesz ustawić je na wybranym poziomie (rys. G)
Z tyłu oparcia znajduje się otwierane okienko. Otwórz okienko przesuwając lewy i prawy suwak do góry. Podwiń odpięty materiał i zaczepek o góry okienka o znajdującą się tam gumkę (rys. H)

Rozkładany daszek wózka (4) można w razie potrzeby jeszcze dodatkowo rozłożyć rozpinając znajdujący się w nim suwak.

Wciśnij przycisk prawy pedał hamulca (18) żeby zablokować możliwość poruszania wózka. Wciśnij lewy przycisk hamulca żeby zwolnić blokadę.





SKŁADANIE

Żeby złożyć wózek złóż najpierw daszek (4), wciśnij przycisk składania wózka (2.), a następnie przekręć obracany uchwyt (2) do przodu. Naciskając na rączkę od góry wózek zacznie się składać.

Złożony wózek można postawić na kółkach. (rys. I)

C. Czyszczenie i pielęgnacja

Objaśnienie znaków czyszczenia:

	Nie prać		Nie prasować.
	Nie wybielać		Nie czyścić chemicznie.
	Nie suszyć w suszarce bębnowej.		

Elementy podwozia wózka wystawione na działanie stoney wody należy jak najszybciej optukać stódką wodą (np. z kranu).

Nie składaj, ani nie przechowuj wózka, gdy jest mokry. Zawsze przechowuj wózek w czystym i suchym miejscu.

Ramę wózka można czyścić lekko zwilżoną ściereczką. Nie stosuj ściernych, wybielających, ani mocnych środków czyszczących.













Elementy tekstylne można czyścić z użyciem ściereczki lekko zwilżonej letnią wodą i mocno wyciśniętej z jej nadmiaru. Po tym należy pozostawić materiał do pełnego wyschnięcia.

Regularnie sprawdzaj wózek pod kątem występowania luźnych części i dokręć je w razie potrzeby. Uszkodzone lub zniszczone części powinny zostać niezwłocznie wymienione.

D. Gwarancja

Produkt ma 2 lata gwarancji, licząc od daty sprzedaży produktu. W przypadku usterki produkt należy zwrócić do sklepu, w którym został zakupiony, pamiętając o konieczności okazania dowodu zakupu. Produkt powinien być kompletny i najlepiej, gdyby był umieszczony w oryginalnym opakowaniu.

E. Objasnienia symboli

	Ta strona do góry		Chronić przed wilgocią
	Ostrożnie kruche		Obchodzić się ostrożnie
	Opakowanie można poddać recyklingowi zgodnie z lokalnymi przepisami		Symbol oznaczający recykling
	Materiał opakowania – tektura falista		
	OSTRZEŻENIE! Aby zmniejszyć ryzyko obrażeń, użytkownik musi przeczytać instrukcję obsługi		
	Symbol oznacza, że w opakowaniu znajduje się instrukcja obsługi, z którą należy się zapoznać przed rozpoczęciem użytkowania.		
 max 22 kg	Maksymalna waga dziecka, dla którego przeznaczony jest produkt.		
	Maksymalne obciążenie produktu – 22kg	 3kg	Maksymalne obciążenie koszyka – 3 kg
 0-48 mies.	Wiek dziecka, dla którego przeznaczony jest produkt		

EN

IMPORTANT! READ CAREFULLY AND KEEP FOR FUTURE REFERENCE.

A. Safety of use

WARNING!

- **Never leave a child unattended.**
 - **Check that the attachment devices for the carrycot or seat or car seat are properly engaged before use.**
 - **Ensure that all the locking devices are engaged before use.**
 - **To avoid injury ensure that your child is kept away when unfolding or folding this product.**
 - **Do not let the child play with this product.**
 - **Always use the restraint system.**
 - **This product is not suitable for running or skating.**
-
- The product is suitable for children from birth to 4 years and weighing up to 22kg. Whichever comes first.
 - No additional mattress should be added to the stroller.
 - For newborns, we recommend using the flattest possible backrest position. The backrest function for child's sitting position should be used after the child reaches the age of 6 months.
 - The stroller is designed to transport one child at a time.
 - The maximum load of the basket is 3kg. Loading the basket beyond this limit can lead to the stroller tipping over and the child inside it may be injured. Do not carry a child in the basket.
 - The brakes must be locked when inserting and taking the child out of the stroller.
 - The brakes must be locked whenever the stroller is not held.
 - Any load attached to the handle / backrest / sides of the stroller will affect its stability.
 - Use the replacement parts that come with the product or those recommended by the manufacturer only. Do not use replacement parts not approved by the manufacturer.
 - Assembly, folding and unfolding the stroller can only be performed by adult.
 - Before placing your child in the stroller and using the product, make sure that the stroller is properly unfolded and that all its components are in working order and securely attached in the chosen position to avoid accidental folding of the stroller and injury to the child. Do not use the stroller if it has visible damage, missing or loose parts.

- Do not use the stroller on stairs or escalators as you may lose control of the product and the child may fall and get injured! Use extreme caution when ascending and descending a sidewalk or a step.
- KEEP AWAY FROM FIRE. Do not use the product near direct heat sources, heating devices, stoves or open flames.
- Do not leave the stroller in sunny areas. This can lead to discoloration on the materials of the product.
- Avoid using the product near bodies of water (swimming pools, etc.)!
- Do not use on uneven terrain, gravel or grassy surfaces (on meadows or lawns), muddy areas.

The final product may differ from that shown in the manual in some aspects. However, the general principle of operation is the same.

B. Assembly and use

MONTAGE

Take the cart out of the package. Unfold the frame as shown in Figure **1** - grab the handle and pull upward while unfolding the frame. The frame of the stroller will be fully unfolded when you hear a clicking sound.

Attach the front (**H**) and rear wheels (**G**) to the frame - insert the pins of the wheels into the corresponding holes in the frame of the wheelchair (photos **2** and **3**). Correct installation of the wheels will be signaled by a click. The casters can be removed by pressing the button in the frame (fig. **4** pt. **1** and **5** pt. **1**) and pulling on them (fig. **4** pt. **2** and **5** pt. **2**).

Mount the arm rest (**C**) by inserting it into the corresponding holes in the seat (fig. **6**) until you hear a click. Press the buttons on the sides of the arm rest (fig. **7** pt. **1**) and pull on them (fig. **7** pt. **2**) to remove it.

SERVICE

The seat belts (**D**) are undone by pressing the central button (fig. **8**) of the fastener. To fasten the seat belts, connect the fastener components on the left and right sides together, as shown in Figures **9** and **10**. The length of the belts and the height of the belt harness attachment can be adjusted to fit your child's height (Figures **11** and **12**).

The folding canopy of the stroller (**A**, fig. **13**) can be further unfolded, if necessary, by unzipping the zipper inside (fig. **14**). The canopy has a window at the top, which can be uncovered as shown in figure **15**.

The inclination of the backrest of the wheelchair can be adjusted in a wide range. To do this, pull the lever (fig. **16** item **1**) on the backrest, lower or raise the backrest to the desired level (fig. **16** item **2**), and then release the lever. The footrest (**E**) is also adjustable. Pull the footrest up to raise it. To lower the footrest, first press the buttons underneath the footrest (fig. **17**) and then move the footrest down.

By pressing the buttons on the sides of the handle (**B**, fig. 22 pt. 1), you can adjust its tilt (fig. 22 pt. 2).

Press the brake button (**F**) to block the wheelchair from moving (fig. 19). Press the brake button again to release the lock.

The front casters (**H**) can be adjusted so that they are pointing continuously forward (fig. 20). Move the slider on the front of the caster down and rotate the caster around its axis until the lock is engaged. To release the lock, move the slider up and turn the caster in either direction.





FOLDING

To fold the stroller, move the slider in the handle to the right (fig. 21 item 1), and then press the button in the handle (fig. 21 item 2). By pressing on the handle from the top, the stroller will begin to fold as shown in fig. 22.

The folded cart can be placed (fig. 23) on its wheels.

C. Cleaning and care

Explanation of cleaning marks:

	Do not wash		Do not iron.
	Do not bleach		Do not dry-clean.
	Do not tumble dry.		

Components of the stroller's chassis exposed to salt water should be rinsed with fresh water as soon as possible (e.g. with water from the tap).

Do not fold or store the stroller when it is wet. Always store the stroller in a clean and dry place.

The frame of the stroller can be cleaned with a slightly dampened cloth. Do not use abrasive, bleaching, or strong cleaners.













Textile elements can be cleaned using a cloth slightly moistened with lukewarm water and the excess water squeezed out firmly. After this, the material should be left to dry completely.

Regularly check the stroller for loose parts and tighten them as necessary. Damaged or broken parts should be replaced immediately.

D. Warranty

The product comes with a 2-year warranty starting from the purchase date. In case of a defect, the product should be returned to the store where it was purchased, remembering to provide the proof of purchase. The product should be complete, and preferably in its original packaging.

E. Symbol explanation

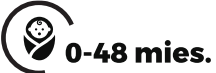
	This side up		Protect from moisture
	Careful, fragile		Handle with care
	The packaging can be recycled in accordance with local regulations		Recycling symbol
	Packaging material – corrugated cardboard		
	WARNING! To reduce the risk of injury, the user must read the operating instructions		
	The symbol means that the package contains an instruction manual which should be read before use.		
	Maximum weight of the child for which the product is intended.		
	Maximum product load – 22kg		Maximum basket load – 3 kg
	The age of the child for which the product is intended		

CZ

POZOR! ČTĚTE POZORNĚ A USCHOVEJTE PRO BUDOUCÍ POUŽITÍ.

A. Bezpečnost použití

VAROVÁNÍ!

- **Nikdy nenechávejte dítě bez dozoru.**
- **Před použitím zkontrolujte, zda jsou upevňovací zařízení korbičky nebo sedačky nebo autosedačky správně zajištěna.**
- **Před použitím se ujistěte, že jsou všechna zajišťovací zařízení zajištěna.**
- **Abyste předešli zranění, zajistěte, aby se Vaše dítě při rozkládání nebo skládání tohoto produktu drželo stranou.**
- **Nenechávejte dítě hrát si s tímto výrobkem.**
- **Vždy používejte zádržný systém.**
- **Tento výrobek není vhodný pro běhání nebo bruslení.**
- Výrobek je vhodný pro děti od narození do 4 let s hmotností do 22 kg. Co nastane dříve.
- Ke kočárku by se neměla přidávat žádná další matrace.
- U novorozenců doporučujeme používat co nejrovnější polohu opěradla. Funkce opěradla pro polohu dítěte vsedě by se měla používat až po 6 měsících věku dítěte.
- Kočárek je určen pro přepravu jednoho dítěte najednou.
- Maximální zatížení koše činí 3 kg. Zatížení koše nad tuto mez může vést k převrácení kočárku a zranění dítěte v něm. Nepřepravujte dítě v košíku.
- Při vkládání a vyjímání dítěte musí být brzdy zablokovány.
- Brzdy musí být zablokovány vždy, když kočárek nedržíte.
- Jakákoli zátěž připevněná k rukojeti / opěradlu / bokům kočárku ovlivňuje stabilitu vozidla.
- Používejte pouze příslušenství dodané s výrobkem nebo doporučené výrobcem. Nepoužívejte příslušenství, které není schváleno výrobcem.
- Montáž, skládání a rozkládání kočárku smí provádět pouze dospělá osoba.
- Před umístěním dítěte do kočárku a použitím výrobku zkontrolujte, zda je kočárek správně rozložen a zda jsou všechny části v pořádku a správně zajištěny ve zvolené poloze, aby nedošlo k náhodnému složení kočárku a zranění dítěte. Kočárek nepoužívejte, pokud má viditelné poškození, chybějící nebo uvolněné části.
- Nepoužívejte kočárek na schodech nebo eskalátorech, protože můžete ztratit kontrolu, dítě může spadnout a zranit se! Při výstupu a sestupu z chodníku nebo schodů dbejte zvýšené opatrnosti.
- **UDRŽUJTE VE VZDÁLENOSTI OD OHNĚ.** Výrobek nepoužívejte v blízkosti přímých zdrojů tepla, topných zařízení, sporáků nebo otevřeného ohně.

- Nenechávejte kočárek na místech vystavených slunci. To může vést ke změně barvy materiálů výrobku.
- Nepoužívejte výrobek v blízkosti vodních ploch (bazénů apod.)!
- Nepoužívejte na nerovném terénu, šterkovém nebo travnatém povrchu (louky nebo trávníky), na blátivých místech.

Finální výrobek se od toho představeného v návodu k obsluze může v jistých aspektech lišit. Obecná pravidla provozu ale zůstávají stejná.

B. Montáž a použití

MONTÁŽ

Vytáhněte kočárek z obalu. Rozložte rám jako na obrázku č. **1** – chyťte za držadlo a zatáhněte nahoru a zároveň přitom rozkládejte rám. Rám kočárku bude zcela rozložen, až uslyšíte zvuk cvaknutí.

Přípevněte přední (**H**) a zadní kolečka (**G**) k rámu – zasuňte trny koleček do příslušných otvorů v rámu kočárku (fot. **2** a **3**). Správná montáž koleček bude signalizována cvaknutím. Kolečka lze sundat stisknutím tlačítka na rámu (fot. **4** bod **1** a **5** bod **1**) a zatažením za ně (fot. **4** bod **2** a **5** bod **2**).

Instalujte madlo (**C**) jeho vložením do příslušných otvorů v sedátku (fot. **6**), až uslyšíte cvaknutí. Stiskněte tlačítka na bocích madla (fot. **7** bod **1**) a zatažením za ně (fot. **7** bod **2**) je lze demontovat.

OBSLUHA

Bezpečnostní pásy (**D**) se rozepínají stisknutím středového tlačítka (fot. **8**) zapínání. Pro zapnutí bezpečnostních pásů spojte prvky zapínání z levé a pravé strany, jako na obrázcích č. **9** a **10**. Délku popruhu a výšku upevnění šlí popruhu lze nastavit, aby se přizpůsobily výšce dítěte (fot. **11** a **12**).

Rozkládací stříšku kočárku (**A**, fot. **13**) lze v případě potřeby ještě více rozložit rozepnutím v ní se nacházejícího zipu (fot. **14**). Ve stříšce je nahoře okénko, které lze odkrýt způsobem předvedeným na obrázku č. **15**.

Sklon opěradla kočárku lze upravovat v širokém rozsahu. Za tímto účelem zatáhněte za páku (fot. **16** bod **1**) vzadu na opěradle a spusťte nebo zvedněte opěradlo na zvolenou úroveň (fot. **16** bod **2**), a následně pusťte páku. Možnosti nastavení disponuje i podnožka (**E**). Pro zvednutí podnožky za ní zatáhněte nahoru. Pro spuštění podnožky nejdříve stiskněte tlačítka ve spodní části podnožky (fot. **17**) a později přenastavte podnožku dolů.

Stisknutím tlačítek na bocích rukojeti (**B**, fot. **22** bod **1**) lze nastavit její sklon (fot. **22** bod **2**).

Stiskněte tlačítka brzdy (**F**) pro zablokování možnosti pohybu kočárku (fot. **19**). Stiskněte tlačítka brzdy znovu pro uvolnění zablokování.

Přední kolečka (**H**) lze nastavit tak, aby směřovala neustále dopředu (fot. **20**). Posuňte jezdce v přední části kolečka dolů a otáčejte kolečkem kolem jeho osy, až se spustí aretace. Pro uvolnění aretace posuňte jezdce nahoru a otáčejte kolečkem na libovolnou stranu.





SKLÁDÁNÍ

Pro složení kočárku posuňte jezdce na rukojeti doprava (fot. **21** bod **1**), a následně stiskněte tlačítko na rukojeti (fot. **21** bod **2**). Tlakem na rukojeť shora se kočárek začne skládat jako na fot. **22**.

Složený kočárek lze postavit (fot. **23**) na kolečkách.

C. Čištění a péče

Vysvětlení znaků čištění:

	Neprat.		Nežehlit.
	Nebělit.		Nečistit chemicky.
	Nesušit v bubnové sušičce.		

Všechny součásti podvozku vystavené slané vodě je třeba co nejdříve opláchnout sladkou vodou (např. z kohoutku).

Kočárek neskládejte ani neukládejte, pokud je mokrá. Kočárek vždy skladujte na čistém a suchém místě.

Rám kočárku lze čistit mírně navlhčeným hadříkem. Nepoužívejte abrazivní, bělicí nebo silné čisticí prostředky.















Textilní prvky lze čistit hadříkem mírně navlhčeným ve vlažné vodě a přebytečnou vodu pevně vyždímat. Poté by měl být materiál ponechán zcela vyschnout.

Pravidelně kontrolujte, zda nejsou na kočárku uvolněné díly, a v případě potřeby je dotáhněte. Poškozené nebo zničené díly je třeba okamžitě vyměnit.

D. Záruka

Na výrobek se vztahuje záruka 2 roky od data prodeje výrobku. V případě závady je třeba výrobek vrátit do obchodu, kde byl zakoupen, a nezapomenout předložit doklad o koupi. Výrobek musí být kompletní a pokud možno v původním obalu.

E. Vysvětlení symbolů

	Touto stranou nahoru		Chraňte před vlhkostí
	Opatrné, křehké		Zacházet opatrně
	Obal lze recyklovat v souladu s místními předpisy		Recyklační symbol
	Obalový materiál – vlnitá lepenka		
	VAROVÁNÍ! Pro snížení rizika zranění si uživatel musí přečíst návod k obsluze		
	Symbol znamená, že balení obsahuje návod k použití, který je třeba si před použitím přečíst.		
 	Maximální hmotnost dítěte, pro které je výrobek určen.		
 MAX 22kg	Maximální zatížení produktu – 22 kg	 3kg	Maximální zatížení koše – 3 kg
 0-48 mies.	Věk dítěte, pro které je výrobek určen		

RO

IMPORTANT! CITIȚI CU ATENȚIE ȘI PĂSTRAȚI PENTRU REFERINȚE VITORIALE.

A. Siguranța utilizării

AVERTISMENT!

- **Nu lăsați niciodată copilul nesupravegheat.**
- **Verificați dacă dispozitivele de atașare pentru pătuț sau scaun sau scaun auto sunt cuplate corect înainte de utilizare.**
- **Asigurați-vă că toate dispozitivele de blocare sunt cuplate înainte de utilizare.**
- **Pentru a evita rănirea, asigurați-vă că copilul dumneavoastră este ținut la distanță atunci când desfaceți sau pliați acest produs.**
- **Nu lăsați copilul să se joace cu acest produs.**
- **Utilizați întotdeauna sistemul de reținere.**
- **Acest produs nu este potrivit pentru alergare sau patinaj.**

- Produsul este potrivit pentru copii de la naștere până la 4 ani și cu o greutate de până la 22 kg. Oricare vine mai întâi.
- Nu trebuie adăugată nicio saltea suplimentară la cărucior.
- Pentru nou-născuți, vă recomandăm să utilizați cea mai plată poziție posibilă a spătarului. Utilizați funcția de scaun cu spătar după ce copilul împlinește vârsta de 6 luni.
- Căruciorul este conceput pentru a transporta câte un copil pe rând.
- Sarcina maximă a coșului este de 3kg. Încărcarea coșului peste această limită poate cauza răsturnarea căruciorului și rănirea copilului din cărucior. Nu transportați copilul în coș.
- Frânele trebuie să fie blocate atunci când introduceți și scoateți copilul.
- Frânele trebuie să fie blocate ori de câte ori nu țineți căruciorul
- Orice sarcină atașată la mânerul /partea din spate a spătarului / părțile laterale ale vehiculului va afecta stabilitatea vehiculului.
- Utilizați numai accesoriile incluse în produs sau recomandate de producător. Nu trebuie utilizate accesorii care nu sunt aprobate de producător.
- Asamblarea, plierea și desfacerea căruciorului pot fi efectuate numai de către un adult.
- Înainte de a așeza copilul în cărucior și de a utiliza produsul, verificați dacă acesta este desfăcut corect și dacă toate componentele sale sunt funcționale și fixate corespunzător în poziția selectată pentru a evita plierea accidentală a căruciorului și rănirea copilului. Nu utilizați căruciorul dacă prezintă deteriorări vizibile, piese lipsă sau slăbite.

- Nu utilizați căruciorul pe scări sau scări rulante, deoarece puteți pierde controlul produsului, copilul poate cădea și se poate răni! Aveți grijă deosebită când urcați și coborâți de pe trotuar sau de pe trepte.
- A SE ȚINE DEPARTE DE FOC. Nu utilizați produsul în apropierea surselor directe de căldură, a dispozitivelor de încălzire, a aragazelor sau a flăcărilor deschise.
- Nu lăsați căruciorul în zone însorite. Acest lucru poate duce la decolorarea materialelor produsului.
- Evitați utilizarea produsului în apropierea rezervoarelor de apă (piscine etc.)!
- A nu se utiliza pe terenuri denivelate, pietriș sau suprafețe cu iarbă (pajiști sau peluze), zone noroioase.

Produsul final poate fi diferit de cel prezentat în instrucțiunile de utilizare în anumite aspecte. Cu toate acestea, principiul general de funcționare este același.

B. Instalare și utilizare

MONTAJ

Scoateți căruciorul din ambalaj. Desfaceți cadrul așa cum se arată în ilustrația nr. **1** - prindeți mânerul și trageți în sus în timp ce desfaceți rama. Rama căruciorului va fi complet desfăcută atunci când auziți un clic.

Fixați roțile din față (**H**) și din spate (**G**) pe ramă - introduceți bolțurile roților în orificiile corespunzătoare din rama căruciorului (fig. **2** și **3**). Montajul corect al roților va fi semnalat printr-un clic caracteristic. Roțile pot fi demontate apăsând butonul de pe ramă (fig. **4** pct. **1** și **5** pct. **1**) și trăgând de acestea (fig. **4** pct. **2** și **5** pct. **2**).

Montați suportul pentru brațe (**C**) introducându-l în orificiile corespunzătoare din șezut (fig. **6**) până ce auziți un clic. Apăsând butoanele din părțile laterale ale cotierei (fig. **7** pct. **1**) și trăgând de acestea (fig. **7** pct. **2**) puteți să le demontați.

OPERARE

Centurile de siguranță (**D**) pot fi desfăcute apăsând butonul central (fig. **8**) de închidere. Pentru a fixa centurile de siguranță, conectați componentele de fixare de pe partea stângă și cea dreaptă, așa este indicat în ilustrațiile nr. **9** și **10**. Lungimea centurilor și înălțimea de fixare a bretelelor centurilor pot fi ajustate în funcție de înălțimea copilului (fig. **11** și **12**).

Acoperișul pliabil al căruciorului (**A**, fig. **13**) poate fi desfăcut în continuare, dacă este necesar, prin desfacerea fermoarului din interior (fig. **14**). În acoperiș se află o fereastră în partea de sus, care poate fi descoperită, așa cum se arată în ilustrația nr. **15**.

Există numeroase posibilități de ajustare a spătarului căruciorului. Pentru aceasta, trageți leviera (fig. **16** pct. **1**) din spatele spătarului, coborâți sau ridicați spătarul la nivelul dorit (fig. **16** pct. **2**), iar apoi dați drumul la levieră. Suportul

pentru picioare (**E**) este, de asemenea, reglabil. Trageți suportul pentru picioare în sus pentru a-l ridica. Pentru a coborî suportul pentru picioare, apăsați mai întâi butoanele de sub suportul pentru picioare (fig. **17**) și apoi deplasați suportul pentru picioare în jos.

Apăsând butoanele de pe părțile laterale ale mânerului (**B**, fig. **22** pct. **1**) se poate regla înclinarea acestuia (fig. **22** pct. **2**).

Apăsați butonul de frânare (**F**) pentru a bloca deplasarea căruciorului (fig. **19**). Apăsați din nou butonul de frână pentru a elibera dispozitivul de blocare.





Roțile din față (**H**) pot fi reglate astfel încât să fie îndreptate continuu spre înainte (fig. **20**). Deplasați glisorul din spatele roții în jos și rotiți roata în jurul axei sale până când se cuplează dispozitivul de blocare. Pentru a debloca dispozitivul de blocare, mișcați glisorul din spatele a roții în sus și rotiți roata în orice direcție.

STRÂNGERE

Pentru a plia căruciorul, deplasați glisorul din mâner spre dreapta (fig. **21** pct. **1**), apoi apăsați butonul de pe mâner (fig. **21** pct. **2**). Apăsând mânerul dinspre partea de sus, căruciorul va începe să se plieze așa cum se arată în fig. **22**. Căruciorul pliat poate fi sprijinit (fig. **23**) pe roți.

C. Curățarea și îngrijirea

Explicarea semnelor de curățare:

	A nu se spăla		A nu se călca.
	Nu înălbiți		A nu se curăța chimic.
	Nu uscați într-un uscător cu tambur.		

Elementele cadrului căruciorului expuse la apă sărată trebuie clătite cât mai curând posibil cu apă proaspătă (de exemplu, de la robinet).

Nu pliați și nu depozitați căruciorul atunci când este ud. Depozitați întotdeauna căruciorul într-un loc curat și uscat.

Cadrul căruciorului poate fi curățat cu o cârpă ușor umedă. Nu utilizați agenți de curățare abrazivi, de albire sau puternici.













Elementele textile pot fi curățate folosind o cârpă ușor umezită cu apă caldă, iar excesul de apă este stors ferm. După aceasta, materialul trebuie lăsat să se usuce complet.

Verificați în mod regulat căruciorul pentru a vedea dacă există piese libere și strângeți-le dacă este necesar. Piesele deteriorate sau deteriorate trebuie înlocuite imediat.

D. Garanție

Produsul are o garanție de 2 ani, începând de la data vânzării produsului. În cazul unui defect, produsul trebuie returnat la magazinul de unde a fost achiziționat, amintindu-vă să prezentați dovada achiziției. Produsul trebuie să fie complet și, de preferință, împachetat în ambalajul original.

E. Explicația simbolului

	Această parte în sus		A se proteja de umiditate
	Atenție, fragilă		Manevreaza-l \ manevreaz-o cu grija
	Ambalajul poate fi reciclat în conformitate cu reglementările locale		Simbol de reciclare
	Material de ambalare – carton ondulat		
	AVERTIZARE! Pentru a reduce riscul de rănire, utilizatorul trebuie să citească instrucțiunile de utilizare		
	Simbolul înseamnă că pachetul conține un manual de instrucțiuni care trebuie citit înainte de utilizare.		
	Greutatea maximă a copilului căruia îi este destinat produsul.		
	Sarcina maxima a produsului - 22 kg		Sarcina maximă a coșului – 3 kg
	0-48 mies. Vârsta copilului căruia îi este destinat produsul		

HU

FONTOS! OLVASSA EL FIGYELMESEN, ÉS ŐRIZZE MEG A KÉSŐBBI HASZNÁLATHOZ.

A. Biztonságos használat

FIGYELEM!

- **Soha ne hagyja gyermekét felügyelet nélkül.**
 - **Használat előtt ellenőrizze, hogy a mózeskosár, ülés vagy autósülés rögzítőelemei megfelelően rögzítve vannak-e.**
 - **Használat előtt győződjön meg arról, hogy az összes reteszelőszerkezet be van kapcsolva.**
 - **A sérülések elkerülése érdekében ügyeljen arra, hogy gyermeke ne legyen távol a termék ki- és összecsukásakor.**
 - **Ne hagyja, hogy a gyermek játsszon ezzel a termékkel.**
 - **Mindig használja a visszatartó rendszert.**
 - **Ez a termék nem alkalmas futásra vagy korcsolyázásra.**
- A termék születéstől 4 éves korig és 22 kg-ig használható gyermekek számára. Amelyik előbb jön.
 - A babakocsiba nem szabad további matracot helyezni.
 - Újszülöttek esetében a lehető legalacsonyabb háttámla pozíció használatát javasoljuk. A háttámla ülő funkciója azt követően használandó, hogy a gyermek elmúlt 6 hónapos.
 - A babakocsi egyszerre egy gyermek szállítására szolgál.
 - A kosár maximális terhelhetősége 3 kg. Ha ezt a határt túllépi, a babakocsi felborulhat, és a benne lévő gyermek megsérülhet. Ne szállítsa gyermekét a kosárban.
 - A gyerekek behelyezésekor és kivételekor legyen behúzva a fék.
 - A fékeknek reteszelve kell lenniük, amikor nem fogja a babakocsit.
 - A fogantyúhöz/háttámlához/jármű oldalaihoz rögzített bármilyen súly befolyásolja a jármű stabilitását.
 - Csak a termékhez mellékelt vagy a gyártó által javasolt tartozékokat használja. Ne használjon a gyártó által nem jóváhagyott tartozékokat.
 - A babakocsi összeszerelését, kinyitását és szétszerelését csak felnőtt végezheti el.
 - Mielőtt a babát a babakocsiba helyezi és a terméket használatba veszi, ellenőrizze, hogy a babakocsi megfelelően van-e kinyitva, és minden

alkatrésze működőképes-e, és megfelelően van-e rögzítve a kiválasztott helyzetben, hogy elkerülje a babakocsi véletlen összecscukását és a gyermek sérülését. Ne használja a babakocsit, ha az láthatóan sérült, hiányzó elemek vagy laza alkatrészek vannak rajta.

- Ne használja a babakocsit lépcsőn vagy mozgólépcsőn, mert elveszítheti az irányítást a termék felett, és a gyermek leeshet és megsérülhet! Legyen különösen óvatos, amikor járdáról vagy lépcsőről hajt le vagy fel.
- TARTSA TÚZTÓL TÁVOL Ne használja a terméket közvetlen hőforrás, fűtőberendezés, tűzhely vagy nyílt láng közelében.
- Ne hagyja a babakocsit napos helyen. Ez a termék anyagainak elszíneződését okozhatja.
- Kerülje a termék használatát víztárolók közelében (úszómedence stb.)!
- Ne használja egyenetlen terepen, kavicsos vagy füves felületeken (réten vagy pázsiton), sáros területeken.

A végtermék egyes vonatkozásokban eltérhet a használati utasításban bemutatottaktól. Az általános működési elv azonban ugyanaz.

B. Összeszerelés és használat

ÖSSZESZERELÉS

Vegye ki a babakocsit a csomagolásból. Hajtsa ki a vázat az **1.** ábrán látható módon - ragadja meg a fogantyút, és húzza felfelé, miközben kinyitja a vázat. A váz akkor lesz teljesen kibontva, amikor egy kattánós hangot hall.

Rögzítse az első (**H**) és a hátsó kerekeket (**G**) a vázra - dugja be a kerekek tengelyeit a váz megfelelő furataiba (**2.** és **3.** kép). A kerekek helyes felszerelését egy kattánós jelzi. A kerekek a vázon lévő gomb megnyomásával eltávolíthatók (**4.** kép **1.** pont és **5.** kép **1.** pont) és a lehúzásukkal (**4.** kép **2.** pont és **5.** kép **2.** pont).

Szerelje fel a kartámaszt (**C**) az ülésen lévő megfelelő furatokba történő behelyezéssel (**6.** kép), amíg meg nem hallja a kattánós hangot. A kartámasz oldalán lévő gombok megnyomásával (**7.** kép **1.** pont), és a kartámaszok meghúzásával (**7.** kép **2.** pont) eltávolíthatóak.

KEZELÉS

A biztonsági övek (**D**) a középső gomb megnyomásával oldhatók ki (**8.** kép). A biztonsági övek becsatolásához illessze össze a bal és a jobb oldali csatokat a **9.** és **10.** ábrán látható módon. A hevederek hossza és a biztonsági öv rögzítésének magassága a gyermek magasságának megfelelően állítható (**11.** és **12.** kép).

A kinyitható baldachin (**13.** kép **A**) a rajta található cipzár kioldásával még meghosszabbítható (**14.** ábra). A baldachin tetején egy ablak található, amely a **15.** ábrán látható módon nyitható.

A babakocsi háttámlájának dőlésszöge széles tartományban állítható. Ehhez húzza meg a kart (**16.** kép **1.** pont) a háttámlán, engedje le vagy emelje fel a

háttámlát a kívánt szintre (**16. kép 2. pont**), majd engedje el a kart. A lábtartó (**E**) szintén állítható. Húzza a lábtartót felfelé a megemeléséhez. A lábtartó leengedéséhez először nyomja meg a lábtartó alatti gombokat (**17. kép**), majd mozgassa a lábtartót lefelé.

Nyomja meg a fogantyú oldalán lévő gombokat (**22. B, kép 1. pont**) segítségével beállíthatja a dőlésszögét (**22. kép 2. pont**).

Nyomja meg a fék gombot (**F**) a kerekesszék rögzítéséhez (**19. kép**). A befékezés feloldásához nyomja meg újra a fékgombot.

Az első kerekek (**H**) úgy állíthatóak be, hogy rögzítetten előre felé mutassanak (**20. kép**). Mozdassa lefelé az első keréken lévő csúszkát, és forgassa a kereket a tengelye körül, amíg a retesz be nem kattán. A reteszelés feloldásához mozgassa a csúszkát felfelé, és fordítsa el a kereket bármelyik irányba.





ÖSSZECSUKÁS

A babakocsi összecukásához mozgassa a fogantyú csúszkáját jobbra (**21. kép 1. pont**), majd nyomja meg a fogantyún lévő gombot (**21. kép 2. pont**). A fogantyút felülről lenyomva a babakocsi elkezd összecukódni, ahogy az a **22.** ábrán látható.

Az összehajtott babakocsit le lehet állítani (**23. kép**) a kerekreire.

C. Tisztítás és karbantartás

A tisztítási jelek magyarázata:

	Ne mossa.		Ne vasalja.
	Ne fehéritse		Ne tisztítsa vegyileg.
	Ne szárítsa szárítógépben.		

A babakocsi alvázának sós víznek kitett alkatrészeit a lehető leghamarabb le kell öblíteni friss vízzel (például csapvízzel).

Ne hajtsa össze és ne tárolja a babakocsit nedves állapotban. A babakocsit mindig tiszta és száraz helyen tárolja.

A babakocsi váza enyhén nedves ronggyal tisztítható. Ne használjon súroló hatású, fehéritő vagy erős tisztítószeret.













A textil elemeket langyos vízzel enyhén megnedvesített ruhával lehet tisztítani, és a felesleges vizet erősen kinyomni. Ezt követően hagyni kell az anyagot teljesen megszáradni.

Rendszeresen ellenőrizze a babakocsit, hogy nincsenek-e meglazult alkatrészek, szükség szerint húzza meg azokat. A sérült vagy tönkrement alkatrészeket azonnal ki kell cserélni.

D. Garancia

A termékre a termék eladásától számítva 2 év garancia vonatkozik. Hiba esetén a terméket vissza kell szolgáltatni abba az áruházba, ahol vásárolta, a vásárlást igazoló bizonylat bemutatásával. A termék legyen komplett, lehetőleg az eredeti csomagolásában.

E. Szimbólummagyarázat

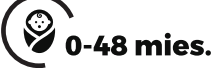
	Ezzel az oldalával felfelé		Védje a nedvességtől
	Óvatos, törékeny		Óvatosan kell kezelni
	A csomagolás a helyi előírásoknak megfelelően újrahasznosítható		Újrahasznosítás szimbólum
	Csomagolóanyag - hullámkarton		
	FIGYELEM! A sérülésveszély csökkentése érdekében a felhasználónak el kell olvasnia a használati utasítást		
	A szimbólum azt jelenti, hogy a csomagolás használati útmutatót tartalmaz, amelyet használat előtt el kell olvasni.		
	A gyermek maximális súlya, amelyre a terméket szánják.		
	Maximális termékterhelés - 22 kg		Maximális kosárterhelés - 3 kg
	A gyermek életkora, akinek a terméket szánják		

BG

ВАЖНО! ПРОЧЕТЕТЕ ВНИМАТЕЛНО И ЗАПАЗЕТЕ ЗА БЪДЕЩИ СПРАВКИ.

A. Bezpieczeństwo użytkowania

ПРЕДУПРЕЖДЕНИЕ!

- **Никога не оставяйте детето без надзор.**
 - **Проверете дали устройствата за закрепване на коша или седалката или столчето за кола са правилно захванати преди употреба.**
 - **Уверете се, че всички заключващи устройства са включени преди употреба.**
 - **За да избегнете нараняване, уверете се, че детето ви е далеч, когато разгъвате или сгъвате този продукт.**
 - **Не позволявайте на детето да си играе с този продукт.**
 - **Винаги използвайте предпазната система.**
 - **Този продукт не е подходящ за бягане или кънки.**
- Продуктът е подходящ за деца от раждането до 4 години и тегло до 22 кг. Което е първо.
 - Не трябва да се добавя допълнителен матрак към количката.
 - За новородените препоръчваме използване на възможно най-плоско положение на облегалката. Функцията за облегалка за седнало положение на детето ползвайте след като детето навърши 6 месеца.
 - Количката е предназначена за транспортиране на едно дете през даденото време.
 - Максимално натоварване на кошницата съставя 3 кг. Натоварване на кошницата над тази граница може да доведе до преобръщане на количката и детето, намиращо се в нея може да претърпи телесни повреди. Не транспортирайте детето в кошницата.
 - При слагане и изваждане на детето спирачките трябва да бъдат блокирани.
 - Всеки път, когато не държите количката, спирачките трябва да бъдат блокирани.
 - Всякакви товари, прикрепени към дръжката / отзад към облегалката / страните на количката ще повлияят стабилността на превозното средство.
 - Използвайте само аксесоарите, приложени към продукта или препоръчани от производителя. Не бива да ползвате аксесоари, неутвърдени от производителя.

- Монтаж, сглобяване и разглобяване на количката може да се извършва изключително от пълнолетно лице.
- Преди да сложите детето в количката и употребите продукта проверете дали количката е правилно разглобена и дали всичките ѝ елементи са изправни и правилно закрепени в избраното положение, за да избегнете случайно сглобяване на количката и телесни повреди на детето. Не ползвайте количката, ако има видими повреди, липсващи или разхлабени части.
- Не ползвайте количката по стълби или ескалатор, тъй като можете да загубите контрол върху продукта, детето може да падне и да претърпи телесни повреди! Бъдете особено предпазливи при влизане и слизане от тротоар или стъпало.
- **ДА СЕ ДЪРЖИ ДАЛЕЧЕ ОТ ОГЪН.** Не ползвайте продукта близо до директни източници на топлина, нагревателни уреди, котлони или открит пламък.
- Не оставяйте количката на слънчеви места. Това може да доведе до избелвания по материалите на продукта.
- Избягвайте да ползвате продукта близо до водохранилища (басейни и др.)!
- Не ползвайте по неравни места, повърхности от чакъл или трева (по ливади или морави), на кални места.

Крайният продукт, в някои аспекти, може да се различава от показания в инструкцията за употреба. Общият принцип на действие обаче е същият.

В. Монтаж и употреба

МОНТАЖ

Извадете количката от опаковката. Разгънете шасито, както е показано на илюстрация № **1** - хванете дръжката и я издърпайте нагоре, в същото време разгъвайте шасито. Шасито на количката ще бъде напълно разгънато когато чуete щракване.

Прикрепете предните (**3 (H)**) и задните колела (**Ж(G)**) към шасито - поставете щифтовете за колелата в съответните отвори в шасито на количката (снимка **2 i 3**). Правилното монтиране на колелата се сигнализира с щракване. Колелата могат да се свалят чрез натискане на бутона в шасито (снимка **4 т. 1 i 5 т. 1**) и издърпване на колелата (снимка **4 т.2 i 5 т. 2**).

Монтирайте облегалка за ръце (**B (C)**), поставяйки я в съответните отвори на седалката (снимка **6**), докато чуete щракване. Облегалката може да се демонтира чрез натискане на бутоните от страни на облегалката за ръцете (снимка **7 т. 1**) и издърпването ѝ (снимка **7 т. 2**)

ОБСЛУЖВАНЕ

Обезопасителните колани (**Г (D)**) се разкопчават чрез натискане на централния бутон (снимка **8**) в закопчалката. За да закопчате обезопасителните колани свържете елементите на закопчалката от лявата

и дясната страна, както е показано на илюстрации № **9** и **10**. Дължината на коланите и височината на фиксиране на презрамките могат да се регулират според ръста на детето (снимка **11** и **12**).

Сенникът на количката (**A**, снимка **13**) при необходимост може да бъде разгънат допълнително чрез разкопчаване на ципа (снимка **14**). Покривът в горната част има прозорче, който може да се открие, както е показано на илюстрация № **15**.

Наклонът на облегалката на количката може да се регулира в широк диапазон. За да направите това, дръпнете лоста (снимка **16** т. **1**) намиращ се отзад на облегалката, спуснете или повдигнете облегалката до желаното ниво (снимка **16** т. **2**), след което пуснете лоста. Поставката за краката (**Д (E)**) също е регулируема. Дръпнете поставката за краката нагоре, за да я повдигнете. За да спуснете поставката за краката, първо натиснете бутоните под поставката за краката (снимка **17**) и след това преместете поставката за краката надолу.

Чрез натискане на бутоните от страни на дръжката (**Б (B)**, снимка **22** т. **1**) може да се регулира наклона ѝ (снимка **22** т. **2**).

Натиснете педала на спирачката (**E (F)**), за да блокирате движението на количката (снимка **19**). Отново натиснете педала на спирачката, за да освободите спирачката.





Предните колела (**3 (H)**) могат да се регулират така, че да бъдат насочени само напред (снимка **20**). Преместете плъзгача отпред на колелото надолу и завъртете колелото около оста му, докато фиксиращият механизъм се заключи. За да освободите фиксиращият механизъм, преместете плъзгача нагоре и завъртете колелото в произволна посока

СГЪВАНЕ

За да сгънете количката, преместете плъзгача в дръжката надясно (снимка **21** т. **1**) и след това натиснете бутона в дръжката (снимка **21** т. **2**) При натискане на дръжката отгоре, количката ще започне да се сгъва, както е показано на снимка **22**.

Сгънатата количка може да се постави (снимка **23**) на колелата.

С. Почистване и грижа

	Да не се пере.		Да не се глади.
	Да не се избелва.		Да не се почиства химически.



Да не се суши с барабанна сушилня.

Обяснение на маркировката за почистване:

Елементи на шасиото на количката, изложени на въздействие на солена вода трябва по-скоро да се изплакнат с прясна вода (напр. от кран).

Не сглобявайте и не съхранявайте количката, когато е мокра. Винаги съхранявайте количката на чисто и сухо място.

Рама на количката може да се почиства с леко навлажнена кърпичка. Не употребявайте абразивни, избелващи или силни миещи средства.

Текстилните елементи могат да се почистват с кърпа, леко навлажнена с хладка вода, като излишната вода се изцежда добре. След това материалът трябва да се остави да изсъхне напълно.

Редовно проверявайте количката на наличие на разхлабени части и при необходимост ги затегнете. Повредените или износените части трябва незабавно да се заменят.

D. Гаранция

Продуктът е с 2 години гаранция, считано от датата на продажба на продукта. При дефект върнете продукта в магазина, в който е закупен, като помнете за необходимост от представяне на документ за покупка. Продуктът трябва да бъде комплектен и най-добре поместен в оригиналната опаковка.

E. Обяснение на символа

	Тази страна нагоре		Пазете от влага
	Внимателен, крехък		Работете внимателно
	Опаковката може да се рециклира в съответствие с местните разпоредби		Символ за рециклиране
	Опаковъчен материал – велпапе		
	ВНИМАНИЕ! За да намалите риска от нараняване, потребителят трябва да прочете инструкциите за експлоатация		
	Символът означава, че опаковката съдържа ръководство за употреба, което трябва да се прочете преди употреба.		
	Максимално тегло на детето, за което е предназначен продуктът.		

**MAX
22kg**Максимално натоварване
на продукта – 22 кг**3kg**Максимално натоварване на
коша – 3 кг**0-48 mies.**

Възрастта на детето, за която е предназначен продуктът

DE

WICHTIG SORGFÄLTIG LESEN UND FÜR SPÄTER ALS REFERENZ AUFBEWAHREN

A. Nutzungssicherheit

WARNUNG!

- **Lassen Sie Ihr Kind niemals unbeaufsichtigt.**
 - **Stellen Sie vor dem Gebrauch sicher, dass die Befestigungsvorrichtungen der Gondel, des Sitzes oder des Autositzes richtig angebracht sind.**
 - **Stellen Sie sicher, dass alle Verriegelungsvorrichtungen vor der Benutzung eingeschaltet sind.**
 - **Um Verletzungen zu vermeiden, achten Sie darauf, dass das Kind beim Auf- und Zusammenklappen des Produkts nicht zu nahe ist.**
 - **Lassen Sie Ihr Kind nicht mit dem Produkt spielen.**
 - **Verwenden Sie immer das Verschlusssystem.**
 - **Dieses Produkt ist nicht zum Laufen oder Inlineskaten geeignet.**
-
- Das Produkt ist für Kinder von der Geburt bis zu 4 Jahren und bis zu einem Gewicht von 22 kg geeignet. Je nachdem, was als erstes eintritt.
 - Es sollte keine zusätzliche Matratze in den Kinderwagen gelegt werden.
 - Für Neugeborene empfehlen wir eine möglichst flache Rückenlehnenposition. Die Funktion der Rückenlehne für die Sitzposition des Babys ist zu verwenden, wenn das Baby 6 Monate alt ist.
 - Der Kinderwagen ist für den Transport von einem Kind auf einmal vorgesehen.
 - Die maximale Belastung des Korbes beträgt 3 kg. Wird der Korb über diese Grenze hinaus beladen, kann der Kinderwagen umkippen und das darin befindliche Kind kann verletzt werden. Transportieren Sie Ihr Kind nicht in einem Korb.
 - Beim Einsetzen und Herausnehmen des Kindes sind die Bremsen zu arretieren.
 - Die Bremsen müssen immer dann arretiert werden, wenn Sie den Kinderwagen nicht halten.
 - Jegliche Lasten, die an den Griffen, der Rückenlehne oder den Seiten des Fahrzeugs angebracht sind, beeinträchtigen die Stabilität des Fahrzeugs.
 - Benutzen Sie ausschließlich das mit dem Produkt gelieferte oder vom Hersteller empfohlene Zubehör. Es darf kein Zubehör benutzt werden, das nicht vom Hersteller zugelassen ist.

- Der Zusammenbau, das Zusammen- und Aufklappen des Wagens darf nur von einem Erwachsenen durchgeführt werden.
- Bevor Sie Ihr Kind in den Kinderwagen setzen und das Produkt benutzen, prüfen Sie, ob der Kinderwagen richtig aufgeklappt ist und dass alle Teile funktionsfähig und korrekt in der gewählten Position befestigt sind, um ein versehentliches Zusammenklappen des Kinderwagens und Verletzungen Ihres Kindes zu vermeiden. Benutzen Sie den Wagen nicht, wenn er sichtbare Schäden aufweist, Teile fehlen oder lose sind.
- Benutzen Sie den Kinderwagen nicht auf Treppen oder Rolltreppen, da Sie die Kontrolle verlieren können, und das Kind stürzen und sich verletzen kann! Beim Hinauf- und Hinabsteigen auf einen Gehsteig oder eine Stufe ist äußerste Vorsicht geboten.
- VOM FEUER FERNHALTEN. Benutzen Sie das Produkt nicht in der Nähe von direkten Wärmequellen, Heizgeräten, Herden oder offenen Flammen.
- Lassen Sie den Kinderwagen nicht an sonnigen Plätzen stehen. Dies kann zu Verfärbungen der Produktmaterialien führen.
- Vermeiden Sie es, das Produkt in der Nähe von Wasser zu benutzen (Schwimmb Becken usw.)!
- Nicht auf unebenem Boden, Schotter- oder Grasflächen (Wiesen oder Rasen), schlammigen Flächen benutzen.

Das Endprodukt kann in einigen Aspekten von dem in der Gebrauchsanleitung gezeigten abweichen. Das Funktionsprinzip allgemein ist jedoch das gleiche.

B. Montage und Nutzung

MONTAGE

Nehmen Sie den Wagen aus der Verpackung. Klappen Sie den Rahmen wie in Abbildung **1** gezeigt auf - fassen Sie den Griff und ziehen Sie ihn nach oben, während Sie den Rahmen aufklappen. Der Rahmen des Kinderwagens ist vollständig aufgeklappt, wenn ein Klickgeräusch zu hören ist.

Befestigen Sie die vorderen (**H**) und hinteren Räder (**G**) an den Rahmen - Stecken Sie die Radstifte in die entsprechenden Öffnungen im Rahmen des Wagens (Abb. **2** und **3**). Das korrekte Einsetzen der Räder wird durch ein Klicken signalisiert. Räder können durch Drücken einer Taste am Rahmen (Abb. **4** Pkt. 1 und **5** Pkt. 1) und Ziehen an ihnen abgenommen werden (Abb. **4** Pkt. 2 und **5** Pkt. 2).

Bringen Sie die Armlehne (**C**) an, indem Sie sie in die entsprechenden Öffnungen am Sitz einführen (Abb. **6**), bis Sie ein Klicken hören. Durch Drücken der Tasten seitlich an der Armlehne (Abb. **7** Pkt. 1) und durch Ziehen daran (Abb. **7** Pkt. 2) können sie abgebaut werden.

BEDIENUNG

Die Sicherheitsgurte (**D**) werden durch Drücken der zentralen Taste des Verschlusses (Abb. **8**) geöffnet. Um die Sicherheitsgurte zu befestigen, verbinden Sie die linken und rechten Verschlusselemente miteinander, wie auf der Abbildung Nr. **9** und **10** gezeigt. Die Länge der Gurte und die Höhe der

Gurtbefestigung lassen sich einstellen, um sie an die Körpergröße des Kindes anzupassen (Abb. **11** und **12**).

Das aufklappbare Dach des Kinderwagens (**A**, Abb. **13**) kann bei Bedarf durch Lösen des Schiebers (Abb. **14**) weiter aufgeklappt werden. Das Dach hat ein Fenster oben, das wie in Abbildung Nr. **15** gezeigt, abgedeckt werden kann.

Die Neigung der Rückenlehne des Kinderwagens kann in einem weiten Bereich eingestellt werden. Dazu ziehen Sie am Hebel (Abb. **16** Pkt. 1) auf der Rückseite der Rückenlehne, senken oder heben Sie die Rückenlehne auf die gewünschte Höhe (Abb. **16** Pkt. 2) und dann lassen Sie den Hebel los. Die Fußstütze (**E**) ist auch verstellbar. Ziehen Sie an der Fußstütze nach oben, um sie zu heben. Um die Fußstütze abzusenken, drücken Sie zuerst die Tasten unter der Fußstütze (Abb. **17**) und bewegen dann die Fußstütze nach unten.

Durch Drücken der Tasten seitlich am Griff (**B**, Abb. **22** Pkt. 1) kann dessen Neigung eingestellt werden (Abb. **22** Pkt. 2).

Drücken Sie die Taste der Bremse (**F**) um die Bewegungsmöglichkeit des Wagens zu blockieren (Abb. **19**). **Drücken Sie die Bremstaste erneut an, um die Sperre zu lösen.**

Die vorderen Räder (**H**) können so eingestellt werden, damit sie immer nach vorne gerichtet sind (Abb. 20). Schieben Sie den Schieber auf der Vorderseite des Rades nach unten und drehen Sie das Rad um seine Achse, bis die Sperre einrastet. Um die Sperre zu lösen, schieben Sie den Schieber nach oben und drehen Sie das Rad in eine beliebige Richtung.





ZUSAMMENKLAPPEN

Um den Kinderwagen zusammenzufalten schieben Sie den Schieber am Griff nach rechts (Abb. **21** Pkt. 1.), und dann drücken Sie die Taste am Griff (Abb. **21** Pkt. 2). Durch Drücken des Griffs von oben beginnt der Kinderwagen sich zusammenzuklappen, wie in Abb. **22** gezeigt.

Der zusammengeklappte Kinderwagen kann auf den Rädern abgestellt werden (Abb. **23** Pkt.).

C. Reinigung und Pflege

Erläuterung der Reinigungszeichen:

	Nicht waschen.		Nicht bügeln.
	Nicht bleichen		Nicht chemisch reinigen.
	Nicht im Wäschetrockner trocknen.		

Fahrgestellteile des Kinderwagens, die der Einwirkung von Salzwasser ausgesetzt waren, sind möglichst bald mit Süßwasser (z. B. aus dem Wasserhahn) abzuspülen.

Falten oder legen Sie den Kinderwagen nicht ab, wenn er nass ist. Lagern Sie den Kinderwagen immer an einem sauberen und trockenen Ort. Der Rahmen des Kinderwagens kann mit einem leicht feuchten Tuch gereinigt werden. Verwenden Sie keine Scheuermittel, Bleichmittel oder starke Reinigungsmittel.













Textilteile können mit einem Tuch gereinigt werden, das leicht mit lauwarmem Wasser angefeuchtet und gut ausgedrückt wurde. Danach lassen Sie das Material vollständig trocknen.

Überprüfen Sie den Wagen regelmäßig auf lose Teile und ziehen Sie diese gegebenenfalls fest. Beschädigte oder defekte Teile sind unverzüglich zu ersetzen.

D. Garantie

Das Produkt hat eine Garantie von 2 Jahren ab dem Verkaufsdatum. Im Falle eines Mangels ist das Produkt an das Geschäft zurückzugeben, in dem es gekauft wurde, wobei darauf zu achten ist, dass der Kaufbeleg vorzulegen ist. Das Produkt sollte vollständig und vorzugsweise in seiner Originalverpackung sein.

E. Erklärung von Symbolen

	Oben		Vor Nässe schützen.
	Zerbrechliches Packgut.		Vorsicht bei der Handhabung
	Die Verpackung kann entsprechend den örtlichen Vorschriften recycelt werden.		Symbol für Recycling
	Verpackungsmaterial - Wellpappe		
	WARNUNG! Der Benutzer muss die Bedienungsanleitung lesen, um die Verletzungsgefahr zu verringern.		
	Das Symbol bedeutet, dass der Verpackung eine Bedienungsanleitung beiliegt, welche vor dem Gebrauch zu lesen ist.		
	Maximales Gewicht des Kindes, für das der das Produkt bestimmt ist:		
	MAX 22kg		3kg
	0-48 mies.		
	Alter des Kindes, für das das Produkt bestimmt ist		

ES

¡IMPORTANTE! LEA ATENTAMENTE Y CONSERVE PARA FUTURAS CONSULTAS

A. Uso seguro

¡ADVERTENCIA!

- **No deje al niño sin supervisión.**
 - **Compruebe que los dispositivos de fijación del capazo o del asiento o de la silla de coche están correctamente colocados antes de utilizarlos.**
 - **Asegúrese de que todos los dispositivos de bloqueo están enganchados antes de utilizar el producto.**
 - **Para evitar lesiones, asegúrese de que el niño está lejos cuando despliegue o pliegue este producto.**
 - **No permita que su hijo juegue con este producto.**
 - **Utilice siempre el sistema de sujeción.**
 - **Este producto no es adecuado para correr o patinar.**
-
- El producto es adecuado para niños desde el nacimiento y hasta la edad de 4 años o el peso de 22 kg. Cualquier límite venga primero
 - No debe añadirse ningún colchón adicional al cochecito.
 - Para los recién nacidos, recomendamos utilizar una posición de respaldo lo más plana posible. La función de respaldo para la posición sentada del niño debe utilizarse después de que el niño tenga 6 meses.
 - El cochecito está diseñado para transportar a un niño cada vez.
 - La carga máxima de la cesta es de 3 kg. Si carga la cesta por encima de este límite, el cochecito puede volcar y el niño que va en él puede resultar herido. No lleve al niño en la cesta.
 - Los frenos deben estar bloqueados al meter y sacar al niño.
 - Los frenos deben estar bloqueados siempre que no esté sujetando el cochecito.
 - Cualquier carga fijada al asa / respaldo / laterales del cochecito afectará a la estabilidad del mismo.
 - Utilice únicamente los accesorios suministrados con el producto o recomendados por el fabricante. No utilice accesorios no aprobados por el fabricante.
 - Sólo un adulto puede montar, plegar y desplegar el cochecito.
 - Antes de colocar a su hijo en el cochecito y utilizar el producto, compruebe que el cochecito esté correctamente desplegado y que todas las piezas estén en buen estado de funcionamiento y correctamente fijadas en la posición elegida para evitar que el cochecito se despliegue accidentalmente y que su hijo sufra lesiones. No utilice el cochecito si presenta daños visibles, faltan piezas o están sueltas.

- No utilice el cochecito en escaleras o escaleras mecánicas, ya que podría perder el control, su hijo podría caerse y sufrir lesiones. Extreme las precauciones al subir y bajar de una acera o peldaño.
- **MANTENGA ALEJADO DEL FUEGO.** No utilice el producto cerca de fuentes directas de calor, aparatos de calefacción, cocinas o llamas abiertas.
- No deje el cochecito expuesto a la luz solar directa. Podría decolorar los materiales del producto.
- Evite utilizar el producto cerca de masas de agua (piscinas, etc.).
- No lo utilice en terrenos irregulares, superficies de grava o hierba (prados o céspedes), zonas embarradas.

El producto final puede diferir del mostrado en el manual de instrucciones en algunos aspectos. Sin embargo, el principio general de funcionamiento es el mismo.

B. Montaje y uso.

MONTAJE

Saque el cochecito del embalaje. Despliegue el armazón como se muestra en la ilustración nº.1 - agarre el asa y tire hacia arriba mientras despliega el armazón. El armazón del cochecito estará totalmente desplegado cuando oiga un chasquido.

Acople las ruedas delanteras (**H**) y traseras (**G**) al armazón - inserte los pasadores de las ruedas en los orificios correspondientes del armazón del cochecito (figuras **2** y **3**). La correcta instalación de las ruedas se señalará con un clic. Las ruedas pueden extraerse pulsando el botón del armazón (fig.4 punto 1 y **5** punto 1) y tirando de ellas (fig.4 punto 2 i **5** punto 2).

Monte el reposabrazos (**C**) introduciéndolo en los orificios correspondientes del asiento (fig.6) hasta que oiga un clic. Presione los botones de los laterales del reposabrazos (fig. **7** punto 1) y tire de ellos (fig. **7** punto 2) para extraerlo.

FUNCIONAMIENTO

Los cinturones de seguridad (**D**) se desabrochan pulsando el botón central (fig.8) de la hebilla. Para abrochar los cinturones de seguridad, conecte juntos los cierres izquierdo y derecho, como se muestra en las ilustraciones nº 9 y 10. La longitud de las correas y la altura del enganche del arnés pueden ajustarse para adaptarse a la altura del niño (figs. 11 y 12).

La capota plegable del cochecito (**A**, fig. **13**) puede desplegarse más si es necesario desabrochando la cremallera situada en ella (fig. **14**). La capota tiene una ventana en la parte superior que puede descubrirse como se muestra en la ilustración nº **15**.

La inclinación del respaldo del cochecito puede ajustarse en una amplia gama. Para ello tire de la palanca (fig. **16** punto 1) en la parte posterior del respaldo hasta el nivel deseado (fig. **16** punto 2) y, a continuación, suelte la palanca. El reposapiés (**E**) también es ajustable. Tire del reposapiés hacia arriba para

elevantarlo. **Para bajar el reposapiés, pulse primero los botones situados debajo del reposapiés (fig.17)** y, a continuación, desplace el reposapiés hacia abajo. Puede ajustar la inclinación del mango (**B**, fig. **22 1**) pulsando los botones a ambos lados del mismo (fig. **22** punto **2**). Pulse el botón de freno (**F**) para bloquear el movimiento del cochecito (fig. **19**). Pulse de nuevo el botón de freno para liberar el bloqueo.

Las ruedas delanteras (**H**) pueden ajustarse para que apunten continuamente hacia delante (fig. **20**). Mueva el deslizador de la parte trasera de la rueda hacia abajo y gire la rueda alrededor de su eje hasta que el bloqueo quede enganchado. Para liberar el bloqueo mueva el deslizador de la parte trasera de la rueda hacia arriba y gire la rueda en cualquier dirección.





PLEGADO

Para plegar el cochecito mueva el deslizador del asa hacia la derecha (fig. **21** punto 1.), luego pulse el botón en el asa (fig. **21** punto 2). Presionando el asa desde la parte superior, el cochecito comenzará a plegarse como se muestra en la fig. **22**.

El cochecito plegado puede colocarse (fig. **23** punto) sobre las ruedas.

C. Limpieza y cuidado

Explicación de los signos de limpieza:

	No lavar.		No planchar.
	No blanquear		No limpiar en seco.
	No secar en secadora.		

Todos los componentes del cochecito expuestos al agua salada deben enjuagarse con agua dulce (por ejemplo, del grifo) lo antes posible. No pliegue ni guarde el cochecito cuando esté mojado. Guarde siempre el cochecito en un lugar limpio y seco.

El armazón del cochecito puede limpiarse con un paño ligeramente humedecido. No utilice productos de limpieza abrasivos, blanqueadores o fuertes.

Los artículos textiles pueden limpiarse con un paño ligeramente humedecido con agua tibia y exprimido firmemente para eliminar el exceso de agua. Después de esto, el tejido debe dejarse secar completamente.

Compruebe regularmente que el cochecito no tenga piezas sueltas y apriételas si es necesario. Las piezas dañadas o deterioradas deben sustituirse inmediatamente.

D. Garantía

El producto cuenta con 2 años de garantía a partir de la fecha de compra del producto. En caso de avería, debe devolver el producto a la tienda donde lo adquirió, recordando mostrar el justificante de compra. El producto debe entregarse completo y, si es posible, en embalaje original.

E. Aclaración de los símbolos

	Esta parte hacia arriba		Proteger de la humedad.
	Cuidado, frágil		Utilice el producto con precaución
	El embalaje del producto puede reciclarse de acuerdo con la normativa local.		Símbolo que indica reciclaje
	Material de embalaje - cartón ondulado		
	¡ADVERTENCIA! Para reducir el riesgo de lesiones, el usuario debe leer el manual de instrucciones		
	El símbolo indica que el embalaje contiene instrucciones de uso que deben leerse antes de utilizar el producto.		
	Peso máximo del niño al que va destinado el producto.		
	Carga máxima del producto - 22kg		Carga máxima de la cesta - 3kg
	Edad del niño al que está destinado el producto		

FR

IMPORTANT ! LISEZ ATTENTIVEMENT ET CONSERVEZ POUR CONSULTATION ULTÉRIEURE.

A. Sécurité d'utilisation

AVERTISSEMENT !

- **Ne laissez jamais votre enfant sans surveillance.**
 - **Avant usage vérifiez que les systèmes de fixation de la gondole ou de l'assise ou du siège auto sont déclenchés correctement.**
 - **Avant usage assurez-vous que tous les systèmes de verrouillage sont déclenchés.**
 - **Pour éviter des blessures, assurez-vous que l'enfant est à l'écart quand le produit est déplié ou replié.**
 - **Ne laissez pas l'enfant jouer avec ce produit.**
 - **Utilisez toujours le système de retenue.**
 - **Ce produit n'est pas adapté à l'usage en courant ou en faisant du roller.**
-
- Le produit est adapté aux enfants à partir de la naissance jusqu'à l'âge de 4 ans et jusqu'au poids de 22 kg, selon la première éventualité.
 - N'ajoutez pas de matelas supplémentaires à l'intérieur de la poussette.
 - Pour les nouveaux-nés, nous recommandons la position du dossier la plus plate possible. La fonctionnalité du dossier en position assise ne doit être utilisée qu'après que l'enfant atteigne l'âge de 6 mois.
 - La poussette est prévue pour le transport d'un seul enfant à la fois.
 - La charge maximale du panier est de 3 kg. Charger le panier au dessus de ce limite peut entraîner le basculement de la poussette. Dans cette éventualité l'enfant à l'intérieur est susceptible de subir des blessures. Ne transportez pas l'enfant dans le panier.
 - Lorsque vous mettez l'enfant à l'intérieur de la poussette ou lorsque vous l'en retirez, les freins doivent être bloqués.
 - Lorsque vous ne tenez pas la poussette, les freins doivent toujours être bloqués.
 - Toutes les charges accrochées à la poignée / derrière le dossier / aux côtés de la poussette auront un impact sur sa stabilité.
 - N'utilisez que les accessoires fournis avec le produit ou recommandés par le fabricant. N'utilisez pas d'accessoires non agréés par le fabricant.
 - Seule une personne adulte peut monter, déplier et replier la poussette.
 - Avant que vous mettiez l'enfant à l'intérieur de la poussette et que vous utilisiez le produit, vérifiez que la poussette est dépliée correctement et que tous ses éléments fonctionnent bien et sont fixés dans la position voulue, de

manière à éviter un repliement accidentel de la poussette et des blessures subies par l'enfant. N'utilisez pas la poussette si il y a des dégâts apparents, des pièces perdues ou lâches.

- N'utilisez pas la poussette dans les escaliers ou escaliers roulants, cela impliquant le risque de perte de contrôle du produit, à la suite de quoi l'enfant pourrait tomber et subir des blessures! Soyez particulièrement attentif(ve) quand vous montez ou descendez d'un trottoir ou d'une marche.
- GARDEZ À L'ÉCART DU FEU. N'utilisez pas le produit à proximité de sources de chaleur directes, appareils de chauffage, cuisinières ou feu ouvert.
- Ne laissez pas la poussette dans des endroits ensoleillés. Cela pourrait entraîner une décoloration de matériels du produit.
- Évitez d'utiliser le produit à proximité de l'eau (piscines, etc.)!
- N'utilisez pas le produit sur des surfaces inégales, sur le gravier ou sur l'herbe (sur des prairies ou gazons), ni sur des terrains boueux.

Le produit final peut différer sous certains aspects de celui présenté dans la notice d'utilisation. Cependant, le mode de fonctionnement général reste le même.

B. Montage et utilisation

MONTAGE

Déballer la poussette. Déplier le châssis comme indiqué sur l'illustration no. **1** – saisissez la poignée et tirez vers le haut en dépliant le châssis. Le châssis sera complètement déplié après que vous entendiez un déclic.

Installez les roues avant (**H**) et arrière (**G**) au châssis – insérez les tiges des roues dans les ouvertures correspondantes sur le châssis (fig. **2** et **3**). Le montage correct des roues sera indiqué par un déclic. Pour retirer les roues, appuyez sur le bouton sur le châssis (fig. **4** point 1 et **5** point 1) et tirez sur les roues (fig. **4** point 2 et **5** point 2).

Installez la barre d'accoudoir (**C**) en l'insérant dans les ouvertures correspondantes dans l'assise (fig. **6**) jusqu'à ce que vous entendiez un déclic. En appuyant sur les boutons sur les côtés de la barre d'accoudoir (fig. **7** point 1) et en tirant sur celle-ci (fig. **7** point 2), vous pouvez la démonter.

UTILISATION

Pour détacher la ceinture de sécurité (**D**), appuyez sur le bouton central (fig. **8**) de la boucle. Pour attacher la ceinture de sécurité, raccordez les éléments de la boucle à gauche et à droite, comme indiqué sur les illustrations no. **9** et **10**. La longueur de la ceinture et la hauteur de la fixation des bretelles sont réglables pour qu'il soit possible de les ajuster à la taille de l'enfant (fig. **11** et **12**).

La capote de la poussette dépliable (**A**, fig. **13**) peut être dépliée encore plus en cas de besoin. À cet effet, défaites le zip sur la capote (fig. **14**). La capote est équipée d'une fenêtre en haut qui peut être découverte de manière indiquée sur l'illustration no. **15**.

L'inclinaison du dossier de la poussette a une large plage de régulation. À cet effet, tirez sur la poignée (fig. 16 point 1) derrière le dossier, abaissez ou rehaussez le dossier au niveau voulu (fig. 16 point 2), et ensuite relâchez la poignée. Le repose-pieds (E) est lui aussi réglable. Tirez sur le repose-pieds vers le haut pour le rehausser. Pour abaisser le repose-pieds, il faut premièrement appuyer sur les boutons en dessous du repose-pieds (fig. 17) et ensuite le déplacer vers le bas.

En appuyant sur les boutons sur les côtés de la poignée (B, fig. 22 point 1), il est possible de régler son inclinaison (fig. 22 point 2).

Appuyez sur le bouton de frein (F) pour empêcher le mouvement de la poussette (fig. 19). Appuyez de nouveau sur le bouton de frein pour le déverrouiller.

Les roues avant (H) peuvent être configurées de manière à rester toujours tournées vers l'avant (fig. 20). Faites glisser le curseur devant la roue vers le bas et faites pivoter la roue jusqu'au déclenchement du mécanisme de verrouillage. Pour la déverrouiller, faites glisser le curseur vers le haut et faites pivoter la roue dans un sens quelconque.





REPLIAGE

Pour replier la poussette, faites glisser le curseur dans la poignée à droite (fig. 21 point 1). Ensuite, appuyez sur le bouton dans la poignée (fig. 21 point 2). Lorsque la poignée est pressée du haut en bas, la poussette commencera à se replier de manière indiquée sur fig. 22.

La poussette repliée peut être posée (fig. 23) sur les roues.

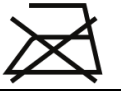
C. Nettoyage et entretien

Explication des symboles de nettoyage :

	Ne pas laver		Ne pas repasser.
	Ne pas blanchir		Ne pas nettoyer à sec.
	Ne pas faire sécher en tambour.		

Les éléments du châssis de la poussette exposés à l'eau salée doivent être rincés avec l'eau fraîche (par exemple, l'eau du robinet) dès que possible.

Ne repliez pas et n'entreposez pas la poussette quand elle est mouillée. Conservez la poussette toujours dans un endroit propre et sec.

Le châssis de la poussette peut être nettoyé avec un chiffon légèrement trempé. N'utilisez pas de détergents abrasifs, blanchissants ni forts.













Les éléments textiles peuvent être nettoyés avec un chiffon trempé légèrement dans l'eau tiède et bien tordu pour en éliminer l'excès. Ensuite, le tissu doit être laissé jusqu'à ce qu'il soit complètement sec.

Inspectez la poussette régulièrement pour vérifier qu'il n'y a pas des pièces lâches et resserrez-les si besoin. Des pièces endommagées ou abîmées doivent être immédiatement remplacées.

D. Garantie

Le produit bénéficie d'une garantie de 2 ans à compter de la date de vente du produit. En cas de défaut, le produit doit être retourné au magasin où s'est effectué l'achat, accompagné de sa preuve d'achat. Le produit doit être complet et de préférence dans son emballage d'origine.

E. Explication des symboles

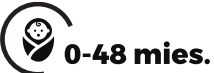
	Ce côté vers le haut		Protéger de l'humidité.
	Attention fragile		Manipuler avec soin
	L'emballage peut être recyclé conformément aux réglementations locales		Symbole de recyclage
	Matériel de l'emballage – carton ondulé		
	AVERTISSEMENT ! Veuillez prendre connaissance du mode d'emploi afin de réduire le risques de blessures		
	Ce symbole signifie que l'emballage contient un manuel d'instructions qui doit être lu avant utilisation.		
	Poids maximal de l'enfant auquel est dédié le produit.		
	Charge maximale du produit – 22 kg.		Charge maximale du panier – 3 kg
	Âge de l'enfant auquel est dédié le produit		

IT

**IMPORTANTE!
CONSERVARE
CONSULTARLE IN FUTURO.**

**LEGGERE
QUESTE**

**ATTENTAMENTE
ISTRUZIONI**

**E
PER**

A. Sicurezza di utilizzo

AVVERTENZA!

- **Non lasciare mai il bambino incustodito.**
 - **Verificare che i dispositivi di fissaggio della navicella, della seduta o del seggiolino auto siano correttamente attivati prima di utilizzo.**
 - **Assicurarsi prima di utilizzo che tutti i dispositivi di bloccaggio siano attivati.**
 - **Per evitare lesioni, assicurarsi che il bambino non sia in vicinanza quando si smonta o monta questo prodotto.**
 - **Non permettere al bambino di giocare con questo prodotto.**
 - **Usare sempre il sistema di fissaggio.**
 - **Questo prodotto non è adatto per la corsa o il pattinaggio.**
- Il prodotto è adatto ai bambini dalla nascita fino a 4 anni e fino a 22 kg (a seconda di quello che si verifica per primo).
 - Nessun materasso supplementare deve essere aggiunto al passeggino.
 - Per i neonati, si consiglia di utilizzare la posizione più piatta dello schienale. La funzione di schienale per la posizione seduta del bambino deve essere utilizzata dopo che il bambino ha raggiunto i 6 mesi di età.
 - Il passeggino è progettato per trasportare un bambino alla volta.
 - Il carico massimo sul cestello è di 3 kg. Sovraccaricare il cestello sopra questo limite può portare al capovolgimento del passeggino e al rischio di lesioni per il bambino. Non trasportare il bambino nel cestello.
 - I freni devono essere bloccati quando si inserisce e si rimuove il bambino.
 - I freni devono essere bloccati quando non si tiene il passeggino.
 - Eventuali carichi attaccati alla maniglia / al retro dello schienale / ai lati del veicolo influenzeranno la stabilità del veicolo.
 - Utilizzare solo gli accessori forniti con il prodotto o consigliati dal produttore. Non utilizzare accessori non approvati dal produttore.
 - Il passeggino può essere installato, piegato e aperto solo da un adulto.
 - Prima di inserire il bambino nel passeggino e utilizzare il prodotto, verificare che il passeggino sia correttamente aperto e che tutti i suoi componenti

funzionino e siano correttamente fissati nella posizione selezionata, per evitare di piegare accidentalmente il passeggino e di ferire il bambino. Non utilizzare il passeggino se ha dei danni visibili o delle parti mancanti o allentate.

- Non utilizzare il passeggino su scale o scale mobili, come si può perdere il controllo del prodotto, il bambino potrebbe cadere e farsi male! Occorre prestare particolare attenzione quando si sale su e si scende dal marciapiede o dal gradino.
- TENERE LONTANO DAL FUOCO. Non utilizzare il prodotto in prossimità di fonti dirette di calore, apparecchi di riscaldamento, forni o fuochi aperti.
- Non lasciare il passeggino nei posti soleggiati. Ciò può portare a scolorimento dei materiali del prodotto.
- Evitare di utilizzare il prodotto in prossimità di corpi d'acqua (piscine, ecc.)!
- Non utilizzare su terreni irregolari, ghiaia o erba (prati o giardini), zone fangose.

Il prodotto finale può essere diverso da quello presentato nel manuale d'uso per certi aspetti. Tuttavia, il principio generale di funzionamento è lo stesso.

B. Montaggio e utilizzo

MONTAGGIO

Estrarre il passeggino dal pacchetto. Aprire il telaio come mostrato sulla foto n. **1**: afferrare la maniglia e tirare verso l'alto, aprendo allo stesso tempo il telaio. Il telaio del passeggino sarà pienamente aperto quando sentirai un clic.

Fissare le ruote anteriori (**H**) e posteriori (**G**) al telaio: inserire mandrini per le ruote nei fori adeguati nel telaio del passeggino (fig. **2** e **3**). Il montaggio corretto delle ruote sarà segnalato con un clic. Le ruote possono essere rimosse premendo il pulsante nel telaio (fig. **4** punto 1 e **5** punto 1) e tirandole (fig. **4** punto 2 e **5** punto 2).

Montare il manicotto paracolpi (**C**) inserendolo nei fori appropriati della seduta (fig. **6**) fino a quando non si sente un clic. Premendo i pulsanti sui lati del manicotto paracolpi (fig. **7** punto 1) e tirandoli (fig. **7** punto 2) è possibile smontarlo.

UTILIZZO

Le cinture di sicurezza (**D**) vengono slacciate premendo il tasto centrale (fig. **8**) della chiusura. Per allacciare le cinture di sicurezza, connettere gli elementi della chiusura a sinistra e a destra, come mostrato nelle figure n. **9** e **10**. La lunghezza delle cinture e l'altezza delle stesse possono essere regolate per adattarle all'altezza del bambino (figure **11** e **12**).

La visiera pieghevole del passeggino (**A**, fig. **13**) può essere, se necessario, aperta ulteriormente aprendo la sua cerniera (fig. **14**). Nella parte superiore della visiera c'è un finestrino che può essere aperto nel modo mostrato nella foto n. **15**.

La reclinazione dello schienale del passeggino può essere regolata in un'ampia gamma. Per fare questo, tirare la leva (fig. 16 punto 1) sul retro dello schienale, abbassare o alzare lo schienale al livello prescelto (fig. 16 punto 2), quindi fissare la fibbia. Anche il poggiatesta (E) è regolabile. Tirare il poggiatesta verso l'alto per alzarlo. Per abbassare il poggiatesta, premere prima i pulsanti sotto il poggiatesta (fig. 17) e poi spostare il poggiatesta verso il basso.

Premendo i pulsanti sui lati della maniglia (B, fig. 22 punto 1) si può regolare la sua reclinazione (fig. 22 punto 2).

Premere la leva del freno (F) per bloccare la possibilità dello spostamento del passeggino (fig. 19). Per disattivare il freno spingere la leva verso l'alto.

Le ruote anteriori (H) possono essere impostate in modo che siano costantemente orientate in avanti (fig. 20). Spostare il cursore nella parte anteriore della ruota verso il basso e ruotare la ruota attorno al suo asse fino a quando il blocco è attivato. Per sbloccare la serratura, spostare il cursore verso l'alto e ruotare la ruota in qualsiasi direzione.





CHIUSURA

Per chiudere il passeggino, spostare il cursore nella maniglia verso la destra (fig. 21 punto 1), e quindi premere il pulsante nella maniglia (fig. 21 punto 2). Premendo la maniglia dall'alto, il passeggino inizierà a chiudersi nel modo mostrato nella fig. 22.

Il passeggino chiuso può essere posizionato (fig. 23) sulle ruote.

C. Pulizia e cura

Spiegazione dei simboli di lavaggio:

	Non lavare.		Non stirare.
	Non candeggiare.		Non pulire a secco.
	Non asciugabile in asciugatrice.		

Gli elementi del telaio del passeggino esposti all'acqua salata devono essere risciacquate con acqua dolce (ad esempio acqua di rubinetto) il più presto possibile.

Non chiudere o immagazzinare il passeggino quando è bagnato. Immagazzinare sempre il passeggino nel posto pulito e asciutto.

Il telaio del passeggino può essere pulito con un panno leggermente inumidito. Non utilizzare abrasivi, sbiancanti o detergenti aggressivi.



Gli elementi tessili possono essere puliti utilizzando un panno leggermente inumidito con acqua tiepida e fortemente spremuto dal suo eccesso. Dopo questo, il materiale deve essere lasciato completamente asciugare.

Controllare regolarmente il passeggino per individuare le parti allentate e, se necessario, stringerle. Le parti rotte o danneggiate devono essere sostituite immediatamente.

D. Garanzia

Il prodotto ha 2 anni di garanzia a partire dalla data di vendita del prodotto. In caso di guasto, il prodotto deve essere restituito al negozio in cui è stato acquistato, ricordando di esibire la prova d'acquisto. Il prodotto deve essere completo e preferibilmente nella sua confezione originale.

E. Spiegazioni dei simboli

	Questo lato verso l'alto		Proteggere dall'umidità
	Attenzione, fragile		Trattare con attenzione
	La confezione può essere riciclata conformemente alle normative locali		Simbolo del riciclaggio
	Materiale della confezione: cartone ondulato		
	AVVERTENZA! Per ridurre il rischio di lesioni, l'utente deve leggere le istruzioni per l'uso.		
	Questo simbolo indica che all'interno dell'imballaggio si trovano le istruzioni per l'uso da consultare prima di iniziare a utilizzare il prodotto.		
	Peso massimo del bambino a cui è destinato il prodotto.		
	Carico massimo sul prodotto: 22 kg		Carico massimo sul cestello: 3 kg
	Età del bambino a cui è destinato il prodotto.		

SK

POZOR! POZORNE SI PREČÍTAJTE A USCHOVAJTE PRE BUDÚCE POUŽITIE.

A. Bezpečnosť používania

VAROVANIE!

- **Nikdy nenechávajte dieťa bez dozoru.**
 - **Pred použitím skontrolujte, či sú upevňovacie prvky autosedačky alebo autosedačky správne upevnené.**
 - **Pred použitím sa uistite, že sú všetky upevňovacie zariadenia bezpečné.**
 - **Aby ste predišli zraneniu, dbajte na to, aby sa dieťa pri rozkladaní alebo skladaní tohto výrobku zdržiavalo mimo neho.**
 - **Nedovoľte dieťaťu, aby sa s týmto výrobkom hralo.**
 - **Vždy používajte zádržný systém.**
 - **Tento výrobok nie je vhodný na behanie alebo korčuľovanie**
-
- Výrobok je vhodný pre deti od narodenia do 4 rokov s hmotnosťou do 22 kg. Čo je na prvom mieste.
 - Do kočíka by sa nemal pridávať žiadny ďalší matrac.
 - Pre novorodencov odporúčame používať čo najplochšiu polohu chrbtovej opierky. Funkcia operadla pre polohu v sede by sa mala používať až po dovŕšení 6 mesiacov veku dieťaťa.
 - Kočík je určený na prepravu jedného dieťaťa naraz.
 - Maximálne zaťaženie košíka je 3 kg. Zaťaženie koša nad tento limit môže spôsobiť prevrátenie kočíka a zranenie dieťaťa v ňom. Dieťa v košíku neprevážajte.
 - Pri vkladaní a vyberaní dieťaťa musia byť brzdy zablokované.
 - Brzdy musia byť zablokované vždy, keď kočík nedržíte.
 - Akákoľvek hmotnosť pripevnená na rukoväti / operadle / bočných stranách kočíka ovplyvňuje stabilitu vozidla.
 - Používajte len príslušenstvo dodávané s výrobkom alebo odporúčané výrobcom. Nepoužívajte príslušenstvo, ktoré nie je schválené výrobcom.
 - Kočík môže zostavovať, skladať a rozkladať len dospelá osoba.
 - Pred umiestnením dieťaťa do kočíka a používaním výrobku skontrolujte, či je kočík správne rozložený a či sú všetky časti v poriadku a správne zaistené vo zvolenej polohe, aby nedošlo k náhodnému zloženiu kočíka a zraneniu dieťaťa. Kočík nepoužívajte, ak má viditeľné poškodenia, chýbajúce alebo uvoľnené časti.
 - Nepoužívajte kočík na schodoch alebo pohyblivých schodoch, pretože môžete stratiť kontrolu a dieťa môže spadnúť a zraniť sa! Pri výstupe a zostupe z chodníka alebo schodov dbajte na zvýšenú opatrnosť.

- UCHOVÁVAJTE MIMO DOSAHU OHŇA. Výrobok nepoužívajte v blízkosti priamych zdrojov tepla, vykurovacích zariadení, sporákov alebo otvoreného ohňa.
- Nenechávajte kočík na miestach vystavených slnečnému žiareniu. Môže to viesť k zmene farby materiálov výrobku.
- Nepoužívajte výrobok v blízkosti vodných plôch (bazénov a pod.)!
- Nepoužívajte na nerovnom teréne, štrkových alebo trávnatých plochách (lúky alebo trávniky), blatistých oblastiach.

Konečný výrobok sa môže v niektorých aspektoch líšiť od výrobku uvedeného v návode na použitie. Všeobecné pravidlá fungovania však zostávajú rovnaké.

B. Inštalácia a používanie

MONTÁŽ

Vyťahnite kočík z obalu. Rozložte rám podľa obrázka **1** - uchopte rukoväť a pri rozkladaní rámu ťahajte smerom nahor. Rám kočíka bude úplne rozložený, keď budete počuť cvaknutie.

Pripevnite predné (**H**) a zadné kolesá (**G**) k rámu - vložte hroty kolies do príslušných otvorov v ráme kočíka (fotografie **2** a **3**). Kliknutie bude znamením, že kolesá sú správne nasadené. Kolieska je možné vybrať stlačením tlačidla na ráme (fotografie **4** bod **1** a **5** bod **1**) a ich vyťahnutím (fotografie **4** bod **2** a **5** bod **2**).

Namontujte rukoväť (**C**) tak, že ju zasuniete do príslušných otvorov v sedadle (fotografia **6**), kým nebudete počuť cvaknutie. Stlačte tlačidlá po stranách madla (fotografia **7** bod **1**) a ich vyťahnutím (fotografia **7** bod **2**) ich môžete odstrániť.

OBSLUHA

Bezpečnostné pásy (**D**) sa odopnú stlačením stredového tlačidla (obr. **8**). Ak chcete zapnúť bezpečnostné pásy, spojte ľavý a pravý bočný prvok spony podľa obr. **9** a **10**. Dĺžku popruhu a výšku upevnenia krčných pásov možno nastaviť tak, aby sa prispôbili výške dieťaťa (fotografie **11** a **12**).

Skladacia strieška kočíka (**A**, obr. **13**) sa dá v prípade potreby ešte viac otvoriť rozopnutím zipsu (obr. **14**). Strieška má v hornej časti okienko, ktoré sa dá otvoriť podľa obr. **15**.

Sklon opierky chrbta je možné nastaviť v širokom rozsahu. Na tento účel zatiahnite za páčku (foto **16**, bod **1**) na zadnej strane operadla a znížte alebo zvýšte operadlo na zvolenú úroveň (foto **16**, bod **2**), potom páčku uvoľnite. Nastaviteľná je aj opierka nôh (**E**). Potiahnutím za opierku nôh ju zvýšite. Ak chcete podnožku znížiť, najprv stlačte tlačidlá v spodnej časti podnožky (fotografia **17**) a neskôr nastavte podnožku smerom nadol.

Stlačením tlačidiel po stranách rukoväte (**B**, foto **22** bod **1**) nastavte jej sklon (foto **22** bod **2**).

Stlačením tlačidla brzdy (**F**) zablokujete možnosť pohybu kočíka (foto **19**). Opätovným stlačením tlačidla brzdy blokádu uvoľnite.

Predné kolesá (**H**) je možné nastaviť tak, aby smerovali neustále dopredu (foto **20**). Posuňte jazdec na prednom kolese smerom nadol a otáčajte kolesom okolo

jeho osi, kým sa nezaistí aretácia. Ak chcete zámok uvoľniť, posuňte jazdec smerom nahor a otočte koleso na ktorúkoľvek stranu.





SKLADANIE

Pre zloženie kočíka posuňte jazdca na rukoväti doprava (fot. **21** bod **1**), a následne stlačte tlačidlo na rukoväti (fot. **21** bod **2**). Tlakom na rukoväť zhora sa kočík začne skladať ako na fot. **22**.

Zložený kočík je možné postaviť (fot. **23**) na kolieskach.

C. Čistenie a údržba

Vysvetlenie znakov čistenia:

	Neprat		Nežehliť
	Nebeliť		Nečistiť chemicky.
	Nesušiť v bubnovej sušičke		

Všetky komponenty podvozku, ktoré sú vystavené pôsobeniu slanej vody, by sa mali čo najskôr opláchnuť sladkou vodou (napr. z vodovodu).

Ak je kočík mokrý, neskladajte ho ani ho neukladajte. Kočík vždy skladujte na čistom a suchom mieste.

Rám možno čistiť mierne navlhčenou handričkou. Nepoužívajte abrazívne, bieliace alebo silné čistiace prostriedky.

Textilné prvky možno čistiť handričkou mierne navlhčenou vo vlažnej vode a prebytočnú vodu pevne vyžmýkať. Materiál by sa potom mal nechať úplne vyschnúť.

Pravidelne kontrolujte, či nie sú uvoľnené časti a v prípade potreby ich dotiahnite. Poškodené alebo zničené časti by sa mali okamžite vymeniť.

D. Záruka

Na výrobok sa vzťahuje záruka 2 roky od dátumu predaja výrobku. V prípade závady je potrebné výrobok vrátiť do predajne, kde bol zakúpený, a nezabudnúť predložiť doklad o kúpe. Výrobok by mal byť kompletný a najlepšie v pôvodnom obale.











E. Vysvetlení symbolů



Touto stranou hore



Ochrana pred vlhkosťou

	Opatrne, krehké		Opatrne s nimi manipulujte
	Obal je možné recyklovať v súlade s miestnymi predpismi		Symbol recyklácie
	Obalový materiál - vlnitá lepenka		
	POZOR! Aby sa znížilo riziko poranenia, používateľ si musí prečítať návod na obsluhu		
	Symbol označuje, že balenie obsahuje návod na použitie, ktorý je potrebné si pred použitím prečítať.		
	Maximálna hmotnosť dieťaťa, pre ktoré je výrobok určený.		
	Maximálne zaťaženie výrobku - 22 kg		Maximálne zaťaženie koša – 3 kg
	0-48 mies. Vek dieťaťa, pre ktoré je výrobok určený		