

eufy
SECURITY

QUICK START GUIDE

Video Doorbell E340

KURZANLEITUNG
GUIA DE INICIO RÁPIDO
GUIDE DE DÉMARRAGE RAPIDE
GUIDA RÁPIDA
SNELSTARTGIDS
GUIA DE INICIO RÁPIDO
دليل البدء السريع

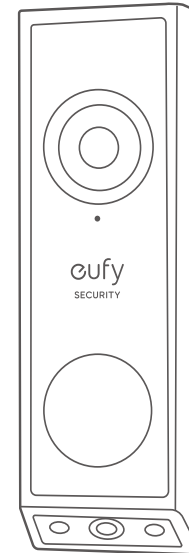

eufy
SECURITY

Anker Innovations Limited. All rights reserved. eufy Security and eufy Security Logo are trademarks of Anker Innovations Limited, registered in the United States and other countries. All other trademarks are the property of their respective owners.

PAP 22
Raccolta Carta

Model: T8214
5100500XXXX V01

English	01
Deutsch	20
Español	39
Français	58
Italiano	77
Nederlands	96
Portuguese	115
العربية	134

AT A GLANCE

Front View

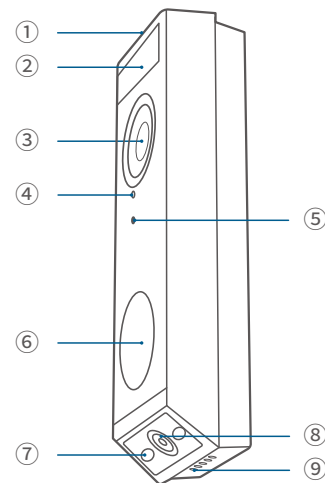

- ① LED Light
- ② Motion Sensor
- ③ Primary Camera Lens
- ④ Microphone
- ⑤ Ambient Light Sensor
- ⑥ LED Ring / Doorbell Button
- ⑦ LED Light
- ⑧ Secondary Camera Lens
- ⑨ Speaker

Rear View

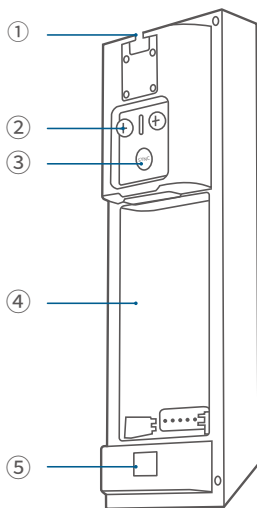

- ① Detaching Mechanism
- ② Power Terminals for Existing Doorbell Wires (Optional)
- ③ SYNC Button
Press to turn on the doorbell.
Press and hold for 2 seconds until you hear a beep to set up the doorbell. (Optional)
Press quickly 5 times within 3 seconds to turn off the doorbell.
- ④ Battery Compartment
- ⑤ QR Code (Scan to add the doorbell in the app)

HOW THE SYSTEM WORKS

Works Independently

This video doorbell can work independently once it is connected to your home wireless router. Additionally, you have a variety of options to receive notifications and hear a ring when someone presses your video doorbell.

- Use a traditional doorbell chime (if you have one).
- Use a eufy Security doorbell chime (sold separately).
- Use an Amazon Alexa Echo Show device.

Works with eufy Security HomeBase (Optional)

The video doorbell detects motion at your porch and lets you to answer the door anytime, anywhere. You can store video clips in the built-in storage of your eufy Security HomeBase 2 or S380 HomeBase (sold separately). When someone rings the doorbell, people in the house will be notified.

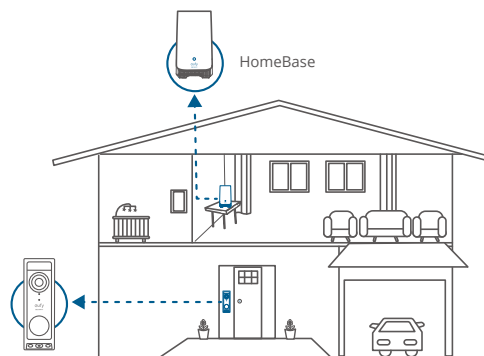

CHARGING THE BATTERY PACK

1. Remove the pre-installed battery pack from the battery compartment.

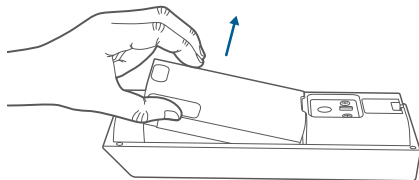

2. Fully charge the rechargeable battery pack before installation.

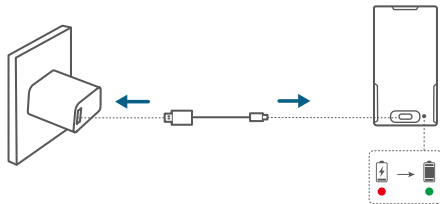

3. Place the battery pack into the battery compartment.

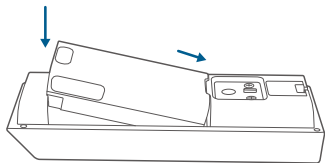

SETTING UP THE SYSTEM

1. Download and install the eufy Security app, then sign in or create an account.



2. Follow the in-app instructions to add the video doorbell.

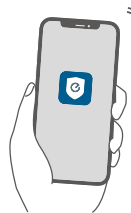

DETERMING THE POWER OPTION

Option 1: Battery Powered

If you don't have existing doorbell wiring at your front door, use the included battery. You are free to determine the location of the doorbell, and the mounting will be easy and quick.

When the battery is low, you will need to recharge it. Battery life varies with use. If you choose this option, please skip to **DOORBELL MOUNTING (Battery Powered)**.

Option 2: Wire Powered

If you have existing and working doorbell wires at your front door, the video doorbell will be constantly powered by these wires. So there's no need to detach and recharge after installation.

The mounting position is limited. If you choose this option, please skip to **DOORBELL MOUNTING (Wire Powered)**.

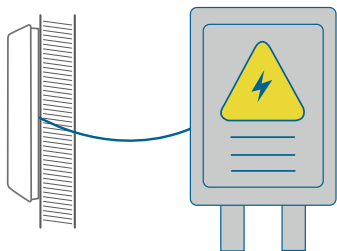

DOORBELL MOUNTING (Battery Powered)

Choose a Location

1. Take the video doorbell to your front door and check the live view in the app. Choose a location where you can see the desired field of view. Consider the following factors:

- Check if you can reuse the existing holes and anchors in the wall or door frame.
- If you want to place the doorbell near a side wall, make sure the wall isn't in the field of view. Otherwise, the IR light will be reflected and the night vision will be blurred.
- If you are drilling the mounting holes for the first time, the recommended height is 48" (1.2m) above the ground.
- To adjust the angle, use the 15° mounting wedge as a supplementary mounting bracket.

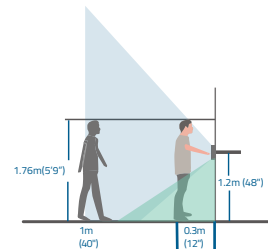

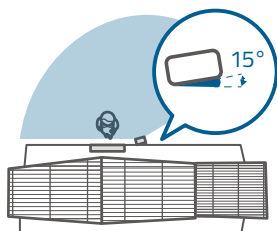
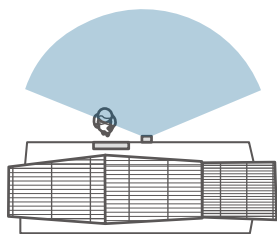

2. Place the screw hole positioning card against the wall to mark the location. If mounting on a hard wall (brick, concrete, or stucco), use a 15/64" (5.95mm) drill bit to drill 2 holes through the screw hole positioning card.

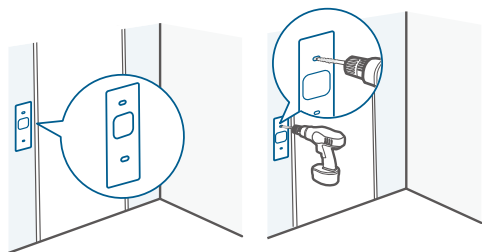

 What you need: Phillips-Head Screwdriver; Power Drill (15/64" Drill Bit)

Mount the Bracket

Use the provided screws to secure the mounting bracket on the wall.

Wooden Wall

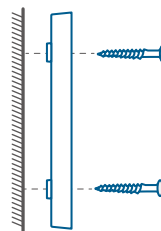

Mounting Bracket

Without 15° Mounting Wedge

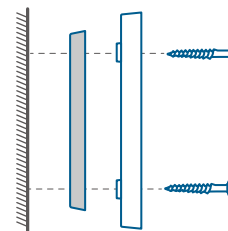

Mounting Wedge
Mounting Bracket

With 15° Mounting Wedge

Hard Wall

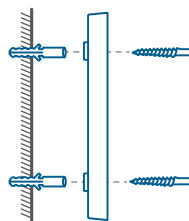

Mounting Bracket

Without 15° Mounting Wedge

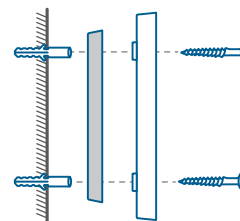

Mounting Wedge
Mounting Bracket

With 15° Mounting Wedge

Install the Doorbell

Align the doorbell with the bottom of the mounting bracket, then press the top of the doorbell into place until it clicks.

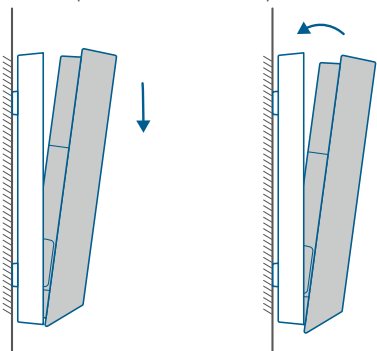

Recharging the Battery

1. Insert the detaching pin into the pin hole on the top of the doorbell, then lift the top for removal.

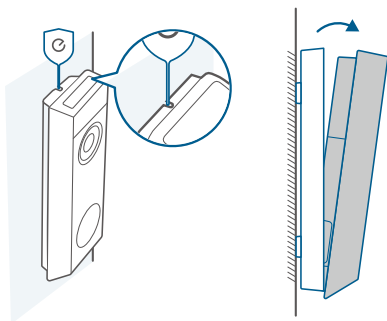

2. Repeat steps in "**CHARGING THE BATTERY PACK**".



You can purchase an extra battery pack for quick replacement.

DOORBELL MOUNTING (Wire Powered)

Check the Doorbell Wires

1. Ring the existing doorbell to check if it is working. If it doesn't ring, your doorbell wires may be defective. Power on the doorbell by the built-in battery or consult an electrician to repair the wires.
2. Shut off the power at the circuit breaker. Turn the lights on and off to make sure the electricity in your home is properly shut off.

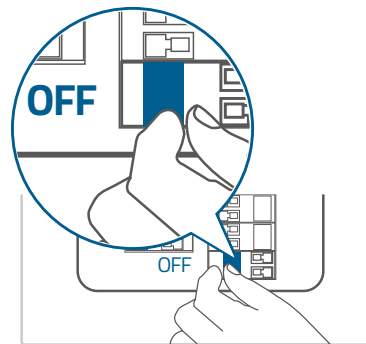

Always be careful when handling wires. If you're not comfortable installing it yourself, have a qualified electrician to do it.

Detach the Existing Doorbell Button

If you already have existing doorbell wiring:

1. Remove the existing doorbell button with a Phillips-head screwdriver (not provided).
2. Pull the two wires out carefully when removing the existing doorbell. Straighten the wire ends if necessary.

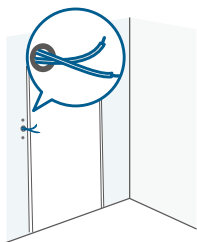
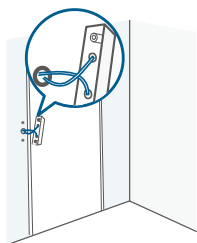
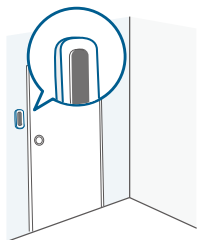

Choose a Location

1. Take the video doorbell to your front door and check the live view in the app. Choose a location where you can see the desired field of view. Consider the following factors:

- Check if you can reuse the existing holes and anchors in the wall or door frame.
- If you want to place the doorbell near a side wall, make sure the wall isn't in the field of view. Otherwise, the IR light will be reflected and the night vision will be blurred.
- If you are drilling the mounting holes for the first time, the recommended height is 48" (1.2m) above the ground.
- To adjust the angle, use the 15° mounting wedge as a supplementary mounting bracket.

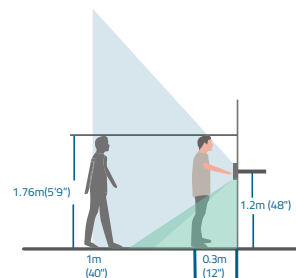

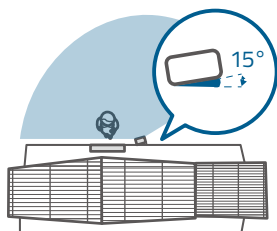
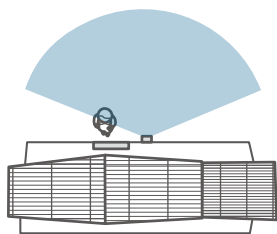

2. Place the screw hole positioning card against the wall to mark the location. If mounting on a hard wall (brick, concrete, or stucco), use a 15/64" (5.95mm) drill bit to drill 2 holes through the screw hole positioning card.

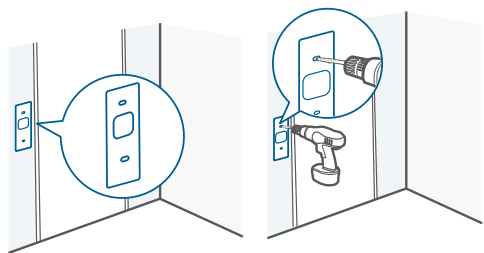

 What you need: Phillips-Head Screwdriver; Power Drill (15/64" Drill Bit)

Mount the Bracket

Use the provided screws to secure the mounting bracket on the wall.

Wooden Wall

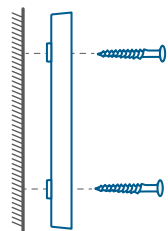

Mounting Bracket

Without 15° Mounting Wedge

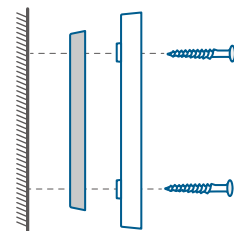

Mounting Wedge Mounting Bracket

With 15° Mounting Wedge

Hard Wall

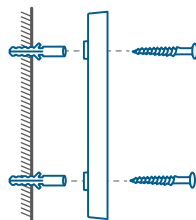

Mounting Bracket

Without 15° Mounting Wedge

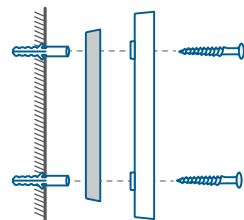

Mounting Wedge Mounting Bracket

With 15° Mounting Wedge

Connect the Wires to the Doorbell

Connect the wires to the terminals on the back of the doorbell, then tighten the terminal screws. Wire can be connected to any terminal.

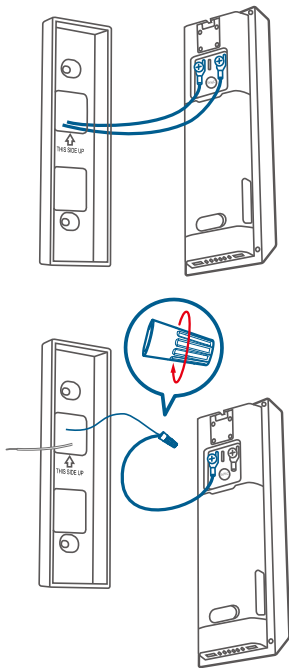

To prevent short-circuiting, make sure the wires are not touching each other after connecting them to the terminals.

If the wires are too short, use the extension wires and wire nuts to make them longer. Use electrical wiring tape instead if there is no more space on the wall for wire nuts.

Install the Doorbell

Align the doorbell with the bottom of the mounting bracket, then press the top of the doorbell into place until it clicks.

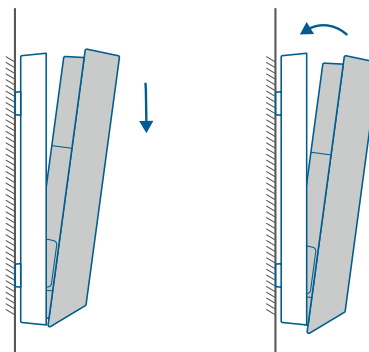

Restore Power

Switch the main circuit breaker back to **ON**. You're all set!

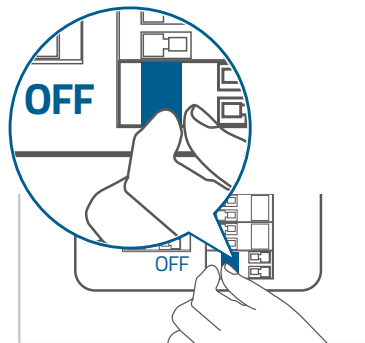

SAFETY

- The suitable temperature for devices and accessories is -20°C to 50°C (Charging temperature is 0°C to 40°C).
- Unless specifically indicated that it is safe to do so in the user guide or instruction manual, do not use this device in an environment that exceeds the recommended low or high temperature.
- Unless specifically indicated that it is safe to do so in the user guide or instruction manual, avoid exposing your device to direct sunshine or excessively wet environments.
- It is recommended to supply the device in an environment with a temperature that ranges from 5°C to 25°C.
- When supplying power, place the device in an environment that has a normal room temperature and good ventilation.

CAUTION!

THERE IS A RISK OF EXPLOSION IF AN INCORRECT BATTERY TYPE IS USED.
DISPOSE OF USED BATTERIES ACCORDING TO THEIR INSTRUCTIONS.

Warning:

- Replacing a battery with an incorrect type may bypass safeguards and create danger;
- Disposal of a battery in a fire or other source of significant heat, or by crushing, or cutting, may result in an explosion as well as leakage of flammable liquids and gases;
- Leaving a battery in an extremely hot environment may result in an explosion as well as leakage of flammable liquids and gases;
- A battery subjected to extremely low air pressure may result in an explosion as well as leakage of flammable liquids and gases.

NOTICE

Declaration of Conformity

 This product complies with the radio interference requirements of the European Community.

Hereby, Anker Innovations Limited declares that this device is in compliance with the essential requirements and other relevant provisions of Directive 2014/53/EU. For the declaration of conformity, visit the Web site: <https://uk.eufylife.com/>.

 This product complies with the radio interference requirements of the United Kingdom.

This product complies with the radio interference requirements of the United Kingdom.

Hereby, Anker Innovations Limited declares that this product is in compliance with Radio Equipment Regulations 2017(SI2017/1206). The full text of the UK declaration of conformity is available at the following internet address: <https://uk.eufylife.com>.



Your product is designed and manufactured with high-quality materials and components, which can be recycled and reused.



This symbol means the product must not be discarded as household waste and should be delivered to an appropriate collection facility for recycling. Proper disposal and recycling help protect natural resources, human health, and the environment. For more information on the disposal and recycling of this product, contact your local municipality, disposal service, or the shop where you bought this product.

RF exposure information:

The Maximum Permissible Exposure (MPE) level has been calculated based on a distance of $d=20$ cm between the device and the human body. To maintain compliance with RF exposure requirements, use product that maintains a 20cm distance between the device and the human body. Frequency bands and power as below:

Function	Bands	Operation Frequency	Max. Power
Wi-Fi for T8214	2.4GHz	2412-2472MHz	18.89 dBm

The following importer is the responsible party (contract for EU matters):
Anker Innovations Deutschland GmbH | Georg-MuChe-Strasse 3, 80807 Munich, Germany

The following importer is the responsible party (contract for UK matters):
Anker Technology (UK) Limited | GNR8, 49 Clarendon Road, Watford, Hertfordshire, WD17 1HP, United Kingdom

AUF EINEN BLICK

Vorderansicht

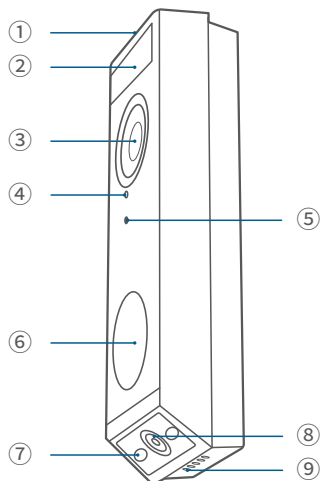

- ① LED-Licht
- ② Bewegungssensor
- ③ Primäres Kameraobjektiv
- ④ Mikrofon
- ⑤ Umgebungslichtsensor
- ⑥ LED-Klingel/Klingeltaste
- ⑦ LED-Licht
- ⑧ Sekundäres Kameraobjektiv
- ⑨ Lautsprecher

Rückseite

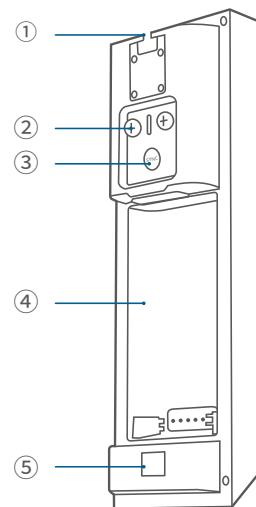

- ① Lösemechanismus
- ② Stromklemmen für vorhandene Türklingelkabel (optional)
- ③ SYNC-Taste
 - Drücken Sie, um die Türklingel einzuschalten.
 - Drücken und halten Sie 2 Sekunden lang, bis Sie einen Piepton hören, um die Türklingel einzurichten.(optional)
 - Drücken Sie innerhalb von 3 Sekunden 5 Mal schnell, um die Türklingel auszuschalten.
- ④ Akkufach
- ⑤ QR-Code (Scannen Sie, um die Türklingel in der App hinzuzufügen)

FUNKTIONSWEISE DES SYSTEMS

Arbeitet unabhängig

Diese Video-Türklingel kann unabhängig arbeiten, sobald sie mit Ihrem drahtlosen Heimrouter verbunden ist. Zusätzlich haben Sie eine Vielzahl von Optionen, um Benachrichtigungen zu erhalten und einen Klingelton zu hören, wenn jemand Ihre Videotürklingel betätigt.

- Verwenden Sie eine traditionelle Türklingel (falls vorhanden).
- Verwenden Sie einen eufy Security-Türklingelton (separat erhältlich).
- Verwenden Sie ein Amazon Alexa Echo Show Gerät.

Funktioniert mit eufy Security HomeBase (optional)

Die Videotürklingel erkennt Bewegungen an Ihrer Veranda und ermöglicht es Ihnen, jederzeit und überall die Tür zu öffnen. Sie können Videoclips im integrierten Speicher Ihres eufy Security HomeBase 2 oder S380 HomeBase (separat erhältlich) speichern. Sobald jemand die Türklingel betätigt, werden die Personen im Haus darauf aufmerksam gemacht.

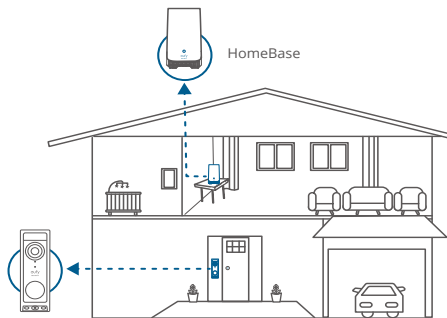

AUFLADEN DES BATTERIEPACKS

1. Entfernen Sie den vorinstallierten Batteriepack aus dem Batteriefach.

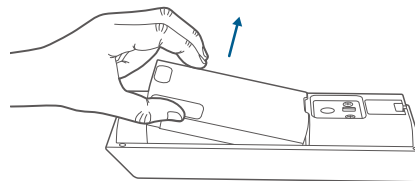

2. Laden Sie den wiederaufladbaren Batteriepack vollständig auf, bevor Sie ihn installieren.

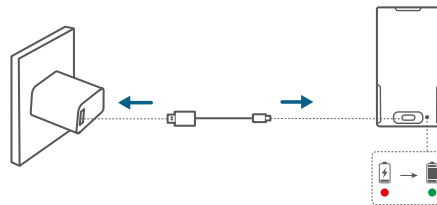

3. Place the battery pack into the battery compartment.

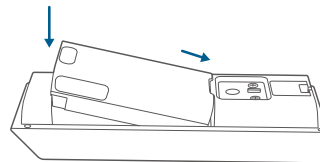

EINRICHTEN DES SYSTEMS

1. Laden Sie die eufy Security App herunter und installieren Sie sie, dann melden Sie sich an oder erstellen Sie ein Konto.



2. Befolgen Sie die Anweisungen in der App, um die Videotürklingel hinzuzufügen.

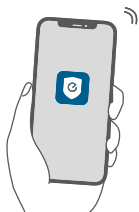

BESTIMMUNG DER STROMVERSORGUNGSOPTION

Option 1: Batteriebetrieben

Wenn Sie keine vorhandene Türklingel-Verkabelung an Ihrer Haustür haben, verwenden Sie die mitgelieferte Batterie. Sie sind frei, den Standort der Türklingel zu bestimmen, und die Montage wird einfach und schnell sein. Wenn die Batterie leer ist, müssen Sie sie aufladen. Die Batterielaufzeit variiert je nach Verwendung. **Wenn Sie diese Option wählen, gehen Sie bitte zur TÜRGLOCKENMONTAGE (Batteriebetrieben) über.**

Option 2: Drahtbetrieben

Wenn Sie bereits vorhandene und funktionierende Türklingeldrähte an Ihrer Haustür haben, wird die Videotürklingel ständig von diesen Drähten mit Strom versorgt. Also gibt es nach der Installation keine Notwendigkeit, es abzutrennen und aufzuladen. Die Montageposition ist begrenzt. **Wenn Sie diese Option wählen, gehen Sie bitte zur TÜRKLINGELMONTAGE (Drahtbetrieben) über.**

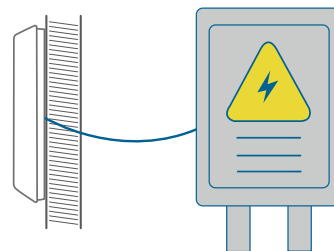

TÜRKLINGELMONTAGE (Batteriebetrieben)

Wählen Sie einen Standort

1. Nehmen Sie die Videotürklingel mit zur Haustür und überprüfen Sie die Live-Ansicht in der App. Wählen Sie einen Standort, an dem Sie das gewünschte Sichtfeld sehen können. Berücksichtigen Sie dabei folgende Faktoren:

- Überprüfen Sie, ob Sie die vorhandenen Löcher und Anker in der Wand oder Türzarge wiederverwenden können.
- Wenn Sie die Türklingel in der Nähe einer Seitenwand platzieren möchten, stellen Sie sicher, dass die Wand nicht im Sichtfeld liegt. Andernfalls wird das IR-Licht reflektiert und die Nachtsicht wird verschwommen sein.
- Wenn Sie die Montagelöcher zum ersten Mal bohren, beträgt die empfohlene Höhe 48" (1,2 m) über dem Boden.
- Um den Winkel anzupassen, verwenden Sie die 15° Montagewinkeleinheit als zusätzliche Montagehalterung.

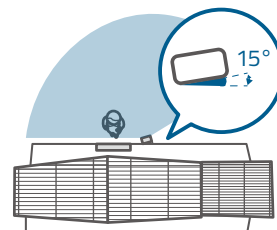
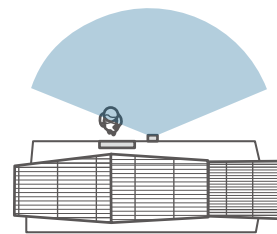
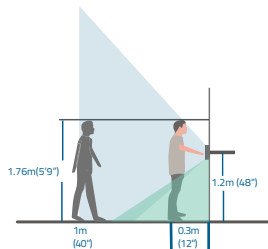

2. Platzieren Sie die Schraubenloch-Positionierungskarte gegen die Wand, um die Position zu markieren. Wenn Sie an einer harten Wand (Ziegel, Beton oder Stuck) montieren, verwenden Sie einen 15/64" (5,95 mm) Bohrer, um 2 Löcher durch die Schraubenloch-Positionierungskarte zu bohren.

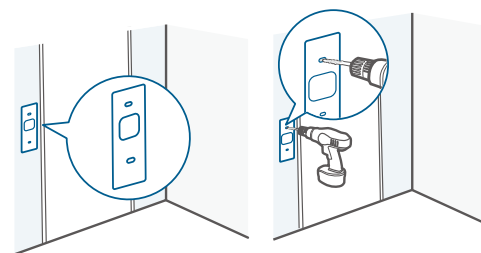

Was Sie brauchen: Phillips-Schraubendreher;
Bohrmaschine (15/64" Bohrer)

Befestigen Sie die Halterung

Verwenden Sie die mitgelieferten Schrauben, um die Montagehalterung an der Wand zu befestigen.

Holzwand

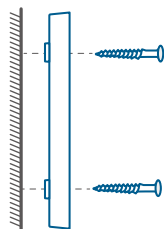

MONTAGE DER
halterung

Ohne Montagewinkel
von 15°

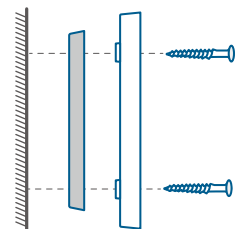

MONTAGE DER
Winkel

MONTAGE DER
halterung

Mit 15°
Montagewinkel

Harte Wand

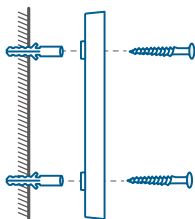

MONTAGE DER
halterung

Ohne Montagewinkel
von 15°

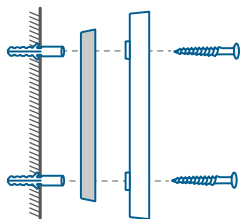

MONTAGE DER
Winkel

MONTAGE DER
halterung

Mit 15°
Montagewinkel

Installieren Sie die Türklingel

Richten Sie die Türklingel mit der Unterseite der Montagehalterung aus und drücken Sie dann die Oberseite der Türklingel an ihren Platz, bis sie einrastet.

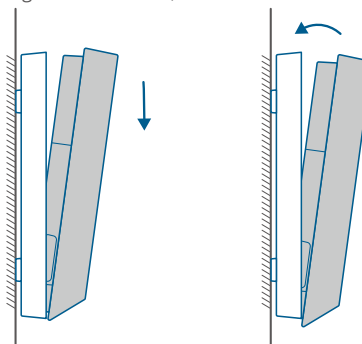

Aufladen des Akkus

1. Führen Sie den Absteckstift in das Stiftloch oben auf der Türklingel ein und heben Sie dann die Oberseite zum Entfernen an.

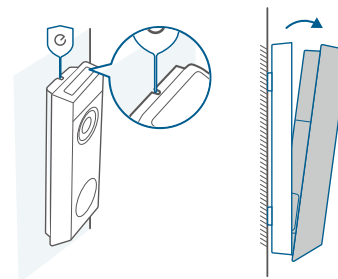

2. Wiederholen Sie die Schritte in "**BATTERIEPACK AUFLADEN**".



Sie können ein zusätzliches Batteriepack für schnellen Austausch erwerben.

TÜRKLINGELBEFESTIGUNG (Drahtbetrieben)

Überprüfen Sie die Türklingeldrähte

1. Betätigen Sie die vorhandene Türklingel, um zu überprüfen, ob sie funktioniert. Wenn es nicht klingelt, können Ihre Türklingeldrähte defekt sein. Schalten Sie das Türklingelgerät mit der eingebauten Batterie ein oder konsultieren Sie einen Elektriker, um die Drähte zu reparieren.
2. Schalten Sie die Stromversorgung am Sicherungskasten ab. Schalten Sie die Lichter ein und aus, um sicherzustellen, dass die Elektrizität in Ihrem Zuhause ordnungsgemäß ausgeschaltet ist.

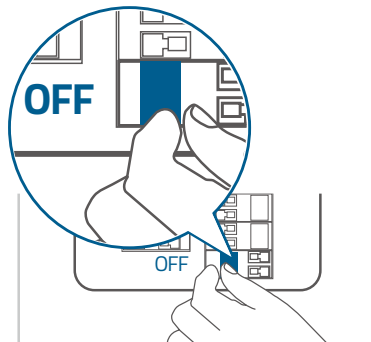

! Seien Sie bei der Handhabung von Kabeln immer vorsichtig. Wenn Sie sich nicht wohl dabei fühlen, es selbst zu installieren, lassen Sie es von einem qualifizierten Elektriker tun.

Lösen Sie die vorhandene Türklingel-Taste ab

Wenn Sie bereits über eine Türklingelverkabelung verfügen:

1. Bauen Sie die vorhandene Klingeltaste mit einem Kreuzschlitzschraubendreher (nicht im Lieferumfang enthalten) aus.
2. Ziehen Sie die beiden Drähte vorsichtig heraus, wenn Sie die bestehende Türklingel entfernen. Begradigen Sie die Drahtenden bei Bedarf.

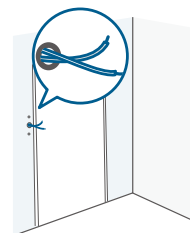
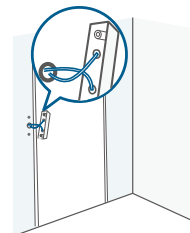
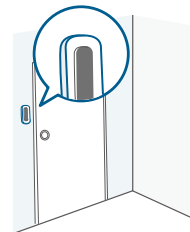

Wählen Sie einen Standort

1. Nehmen Sie die Videotürklingel mit zur Haustür und überprüfen Sie die Live-Ansicht in der App. Wählen Sie einen Standort, an dem Sie das gewünschte Sichtfeld sehen können. Berücksichtigen Sie dabei folgende Faktoren:

- Überprüfen Sie, ob Sie die vorhandenen Löcher und Anker in der Wand oder Türzarge wiederverwenden können.
- Wenn Sie die Türklingel in der Nähe einer Seitenwand platzieren möchten, stellen Sie sicher, dass die Wand nicht im Sichtfeld liegt. Andernfalls wird das IR-Licht reflektiert und die Nachtsicht wird verschwommen sein.
- Wenn Sie die Montagelöcher zum ersten Mal bohren, beträgt die empfohlene Höhe 48" (1,2 m) über dem Boden.
- Um den Winkel anzupassen, verwenden Sie die 15° Montagewinkeleinheit als zusätzliche Montagehalterung.

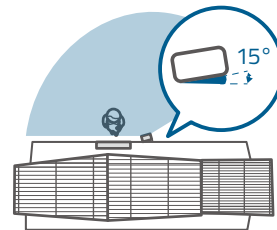
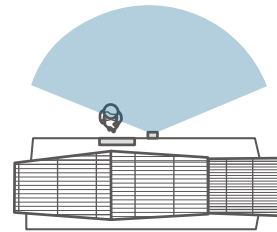
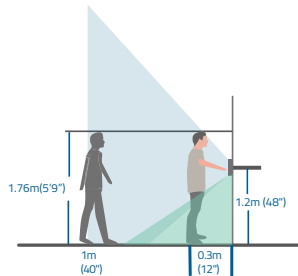

2. Platzieren Sie die Schraubenloch-Positionierungskarte gegen die Wand, um die Position zu markieren. Wenn Sie an einer harten Wand (Ziegel, Beton oder Stuck) montieren, verwenden Sie einen 15/64" (5,95 mm) Bohrer, um 2 Löcher durch die Schraubenloch-Positionierungskarte zu bohren.

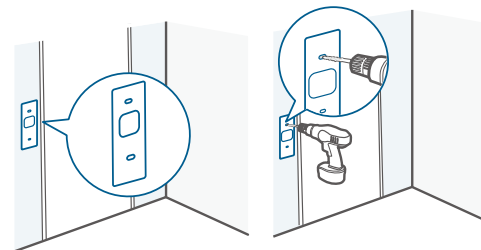

Was Sie brauchen: Phillips-Schraubendreher;
Bohrmaschine (15/64" Bohrer)

Befestigen Sie die Halterung

Verwenden Sie die mitgelieferten Schrauben, um die Montagehalterung an der Wand zu befestigen.

Holzwand

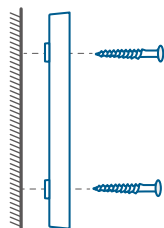

MONTAGE DER Halterung

Ohne Montagewinkel von 15°

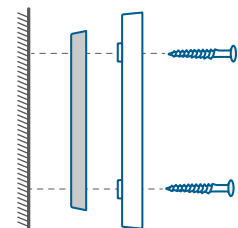

MONTAGE DER Winkel halterung

Mit 15° Montagewinkel

Harte Wand

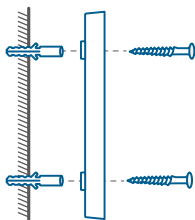

MONTAGE DER halterung

Ohne Montagewinkel von 15°

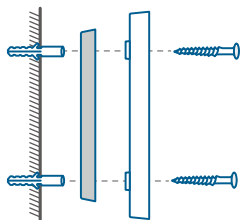

MONTAGE DER Winkel halterung

Mit 15° Montagewinkel

Verbinden Sie die Drähte mit der Türklingel

Verbinden Sie die Drähte mit den Anschlüssen auf der Rückseite der Türklingel und ziehen Sie dann die Anschlusschrauben fest. Draht kann an jeden Anschluss angeschlossen werden.

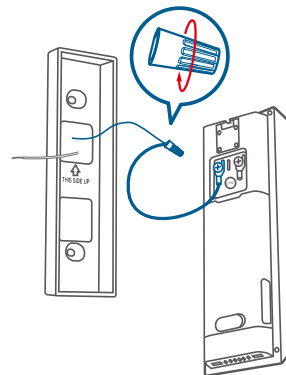
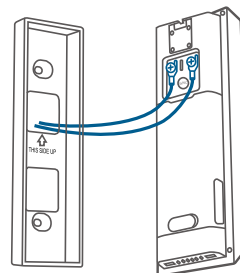

Um Kurzschlüsse zu vermeiden, stellen Sie sicher, dass die Drähte nach dem Anschließen an die Klemmen nicht miteinander in Berührung kommen.

Wenn die Drähte zu kurz sind, verwenden Sie Verlängerungsdrähte und Drahtmutter, um sie zu verlängern. Sollte auf der Wand kein Platz für Kabelverbinder sein, verwenden Sie stattdessen Isolierband.

Installieren Sie die Türklingel

Richten Sie die Türklingel mit der Unterseite der Montagehalterung aus und drücken Sie dann die Oberseite der Türklingel an ihren Platz, bis sie einrastet.

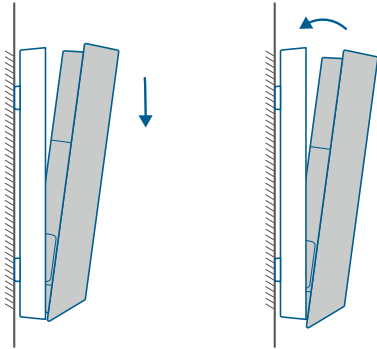

Strom wiederherstellen

Schalten Sie den Hauptstromkreis wieder auf **EIN**. Sie sind startklar!

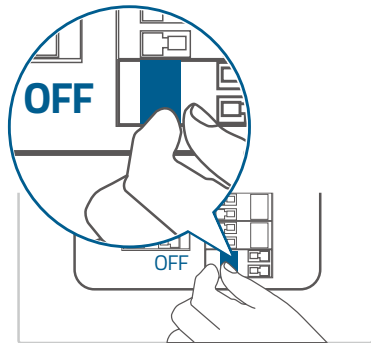

SICHERHEIT

- Die geeignete Temperatur für Geräte und Zubehör beträgt -20 °C bis 50 °C (Ladetemperatur beträgt 0° C bis 40° C).
- Sofern in der Bedienungsanleitung oder im Handbuch nicht ausdrücklich angegeben wird, nicht in einer Umgebung verwenden, die die empfohlene niedrige oder hohe Temperatur überschreitet.
- Sofern in der Bedienungsanleitung oder im Handbuch nicht ausdrücklich angegeben wird, dass es sicher ist, vermeiden Sie es, Ihr Gerät direktem Sonnenlicht oder übermäßig feuchten Umgebungen auszusetzen.
- Es wird empfohlen, das Gerät in einer Umgebung mit einer Temperatur zwischen 5 °C und 25 °C zu betreiben.
- Wenn das Gerät mit Strom versorgt wird, stellen Sie es an einem Ort auf, an dem eine normale Raumtemperatur und eine gute Belüftung herrscht.

⚠ VORSICHT!

ES BESTEHT EXPLOSIONSGEFAHR, WENN EIN FALSCHER BATTERIETYP VERWENDET WIRD.
ENTSORGEN SIE GEBRAUCHTE BATTERIEN GEMÄSS IHRER ANLEITUNG.

Warnung:

- Wird eine Batterie durch einen falschen Typ ersetzt, können Sicherheitsvorkehrungen umgangen werden und Gefahren entstehen;
- Die Entsorgung einer Batterie in einem Feuer oder einer anderen Quelle großer Hitze oder durch Zerdrücken oder Zerschneiden kann zu einer Explosion sowie zum Auslaufen von brennbaren Flüssigkeiten und Gasen führen;
- Wenn Sie eine Batterie in einer extrem heißen Umgebung aufbewahren, kann es zu einer Explosion sowie zum Auslaufen von brennbaren Flüssigkeiten und Gasen kommen;
- Bei einer Batterie, die einem extrem niedrigen Luftdruck ausgesetzt ist, besteht Explosionsgefahr sowie die Gefahr des Austretens von brennbaren Flüssigkeiten und Gasen.

HINWEIS

Konformitätserklärung

CE Dieses Produkt erfüllt die Anforderungen der Europäischen Gemeinschaft an Funkstörungen.

Anker Innovations Limited erklärt hiermit, dass dieses Gerät die grundlegenden Anforderungen und anderen relevanten Bestimmungen der Richtlinie 2014/53/EG erfüllt. Die Konformitätserklärung finden Sie auf der Website: <https://uk.eufylife.com/>.

UK CA Dieses Produkt erfüllt die britische Konformitätserklärung und die Anforderungen für Funkstörungen.

Dieses Produkt erfüllt die britische Konformitätserklärung und die Anforderungen für Funkstörungen.

Anker Innovations Limited erklärt hiermit, dass dieses Produkt die Funkanlagenrichtlinie 2017 (SI2017/1206) erfüllt. Der vollständige Text der britischen Konformitätserklärung ist unter der folgenden Internetadresse verfügbar: <https://uk.eufylife.com>.



Das Produkt wurde aus hochwertigen Materialien und Komponenten entwickelt und hergestellt, die recycelt und wiederverwendet werden können.



Dieses Symbol bedeutet, dass das Produkt nicht über den Hausmüll entsorgt werden darf, sondern bei einer entsprechenden Sammelstelle zum Recycling abgegeben werden muss. Ordnungsgemäße Entsorgung und Recycling tragen zum Schutz natürlicher Ressourcen und zur Vermeidung von Umwelt- und Gesundheitsschäden bei. Für weitere Informationen zur Entsorgung und Recycling dieses Produkts wenden Sie sich bitte an Ihre örtliche Gemeinde, Entsorgungsdienst oder den Laden, in dem Sie dieses Produkt gekauft haben.

Informationen zur HF-Exposition:

Die maximal zulässige Exposition (MPE) wurde basierend auf einem Abstand von $d = 20$ cm zwischen dem Gerät und dem menschlichen Körper berechnet. Um die Einhaltung der RF-Expositionsanforderungen zu gewährleisten, verwenden Sie ein Produkt, das einen Abstand von 20 cm zwischen dem Gerät und dem menschlichen Körper aufrechterhält.

Die Frequenzbänder und Leistung sind wie folgt:

Funktion	Bänder	Betriebsfrequenz	Maximale Leistung
Wi-Fi für T8214	2,4 GHz	2412-2472 MHz	18,89 dBm

Der folgende Importeur ist verantwortlich (Vertrag für EU-Belange):
Anker Innovations Deutschland GmbH | Georg-Müche-Straße 3, 80807 München, Deutschland

Der folgende Importeur ist verantwortlich (Vertrag für UK-Belange):
Anker Technology (UK) Limited, GNR8, 49 Clarendon Road, Watford, Hertfordshire, WD17 1HP, Vereinigtes Königreich.

VISTA GENERAL

Vista frontal

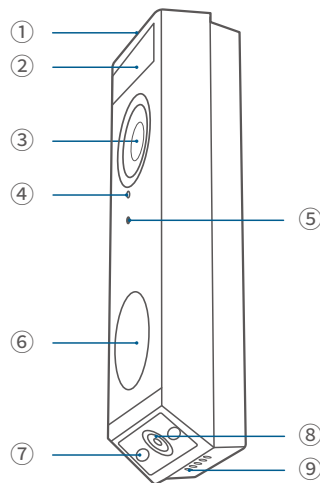

- ① Luz LED
- ② Sensor de movimiento
- ③ Lente de la cámara principal
- ④ Micrófono
- ⑤ Sensor de luz ambiental
- ⑥ Timbre/anillo LED
- ⑦ Luz LED
- ⑧ Lente de la cámara secundaria
- ⑨ Altavoz

Vista trasera

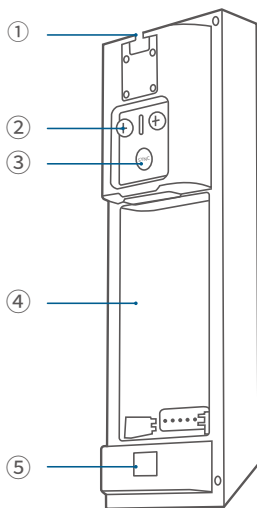

- 1 Mecanismo de desmontaje
- 2 Terminales de alimentación para cables de timbre existentes (opcional)
- 3 Botón de sincronización
Presione para encender el timbre de la puerta.
Presione y mantenga presionado durante 2 segundos hasta que escuche un pitido para configurar el timbre de la puerta.(opcional)
Presione rápidamente 5 veces dentro de 3 segundos para apagar el timbre de la puerta.
- 4 Compartimiento de la batería
- 5 Código QR (Escanear para agregar el timbre en la aplicación)

FUNCIONAMIENTO DEL SISTEMA

Trabaja de forma independiente

Esta videoportero puede funcionar de forma independiente una vez que esté conectado a su enrutador inalámbrico doméstico. Además, dispone de una variedad de opciones para recibir notificaciones y escuchar el timbre cuando alguien llame a su videoportero.

- Utilice un timbre de campana tradicional (si lo tiene).
- Utilice un timbre de puerta de seguridad eufy (se vende por separado).
- Utilice un dispositivo Amazon Alexa Echo Show.

Funciona con eufy Security HomeBase (opcional)

El timbre de video detecta movimiento en su porche y le permite responder a la puerta en cualquier momento y lugar. Puede almacenar videoclips en el almacenamiento incorporado de su eufy Security HomeBase 2 o S380 HomeBase (se venden por separado). Cuando alguien llame al timbre, se enviará una notificación a los habitantes de la vivienda.

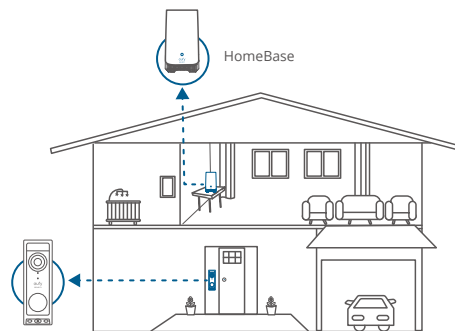

CARGANDO EL PAQUETE DE BATERÍAS DE BATERÍAS

1. Retire el paquete de baterías preinstalado del compartimento de la batería.

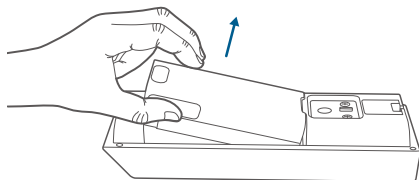

2. Cargue completamente el paquete de baterías recargables antes de la instalación.

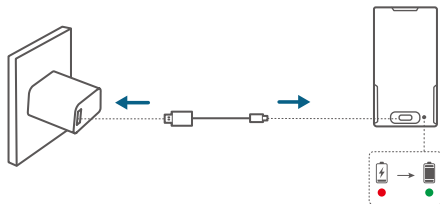

3. Place the battery pack into the battery compartment.

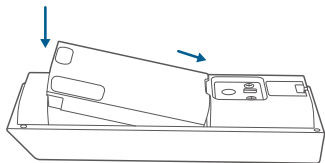

CONFIGURACIÓN DEL SISTEMA

1. Descargue e instale la aplicación Eufy Security, luego inicie sesión o cree una cuenta.



2. Siga las instrucciones en la aplicación para agregar el timbre de video.

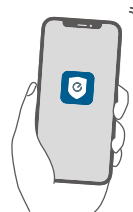

DETERMINANDO LA OPCIÓN DE ENERGÍA

Opción 1: Alimentado por batería

Si no tiene una instalación de timbre existente en su puerta principal, utilice la batería incluida. Podrá determinar libremente la ubicación del timbre, y la instalación será fácil y rápida.

Cuando la batería esté baja, necesitarás recargarla. La duración de la batería varía según el uso. **Si elige esta opción, por favor vaya directamente a INSTALACIÓN DEL TIMBRE (con batería).**

Opción 2: Alimentado por cable

Si tiene cables de timbre existentes y funcionales en su puerta principal, el timbre de video estará constantemente alimentado por estos cables. Por lo tanto, no es necesario desmontar y recargar después de la instalación.

La posición de montaje está limitada. **Si elige esta opción, por favor vaya directamente a INSTALACIÓN DEL TIMBRE (con cableado).**

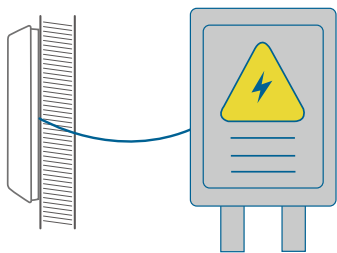

INSTALACIÓN DEL TIMBRE (con batería)

Elección de la ubicación

1. Lleve el timbre con cámara de video a su puerta principal y verifique la vista en vivo en la aplicación. Elija una ubicación donde tenga el campo de visión deseado. Tenga en cuenta los siguientes factores:

- Compruebe si puede reutilizar los orificios y anclajes existentes en la pared o en el marco de la puerta.
- Si desea colocar el timbre cerca de una pared lateral, asegúrese de que la pared no esté en el campo de visión. De lo contrario, la luz infrarroja se reflejará y la visión nocturna se verá borrosa.
- Si está perforando los orificios de montaje por primera vez, la altura recomendada es de 48" (1,2 m) sobre el suelo.
- Para ajustar el ángulo, utilice la cuña de montaje de 15° como soporte de montaje complementario.

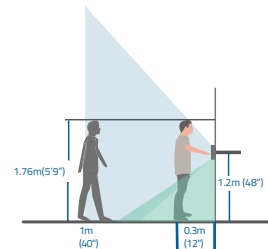

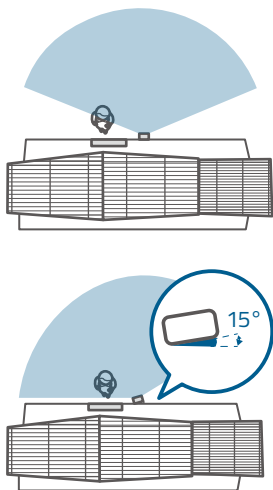

2. Coloque la tarjeta de posicionamiento del agujero del tornillo contra la pared para marcar la ubicación. Si se va a montar en una pared dura (ladrillo, concreto o estuco), use una broca de 15/64" (5,95 mm) para perforar 2 orificios a través de la tarjeta de posicionamiento del agujero del tornillo.

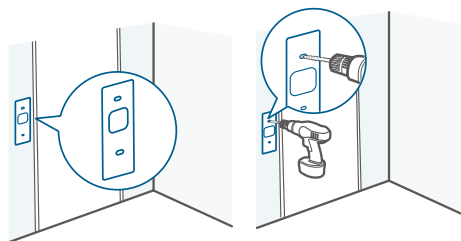

Lo que necesita: Destornillador de cabezal del tipo Phillips; Taladro eléctrico (Broca de 15/64 pulgadas)

Monte el soporte

Utilice los tornillos proporcionados para asegurar el soporte de montaje en la pared.

Pared de madera

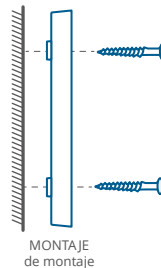

Sin cuña de montaje de 15°

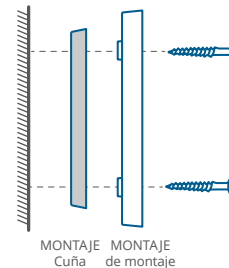

Con una cuña de montaje de 15°

Pared dura

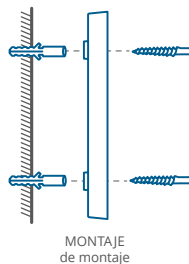

Sin cuña de montaje de 15°

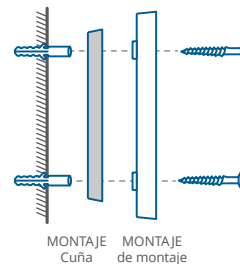

Con una cuña de montaje de 15°

Instalar el timbre de la puerta

Alinee el timbre con la parte inferior del soporte de montaje, luego presione la parte superior del timbre en su lugar hasta que haga clic.

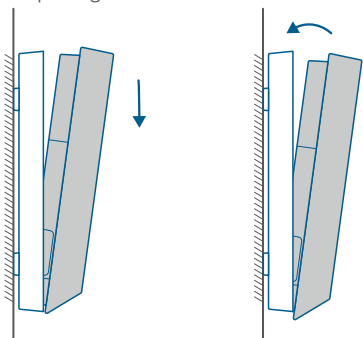

Recargando la batería

1. Inserte el pasador de desmontaje en el orificio del pasador en la parte superior del timbre, luego levante la parte superior para retirarla.

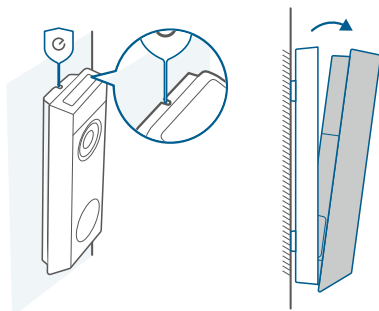

2. Repetir los pasos en "**CARGA DE LA BATERÍA**".



Puede adquirir un paquete de baterías adicional para una rápida sustitución.

INSTALACIÓN DEL TIMBRE (Alimentado por cable)

Compruebe los cables del timbre

1. Llame al timbre existente para comprobar si funciona. Si no sonase como es debido, es posible que los cables del timbre estén defectuosos. Encienda el timbre con la batería incorporada o consulte a un electricista para reparar los cables.
2. Corte la energía en el interruptor de circuito. Encienda y apague las luces para asegurarse de que la electricidad en su hogar esté correctamente desconectada.

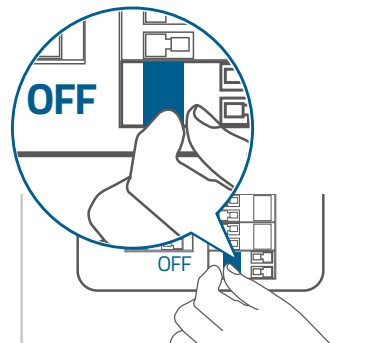

Extreme la precaución siempre que manipule los cables. Si no se siente cómodo instalándolo usted mismo, haga que un electricista cualificado lo haga.

Desconecte el botón del timbre existente

Si hay cableado de timbre existente:

1. Retire el botón del timbre existente con un destornillador Phillips (no incluido).
2. Al extraer el timbre existente, tire de los dos cables con cuidado. Enderece los extremos de los cables, si es necesario.

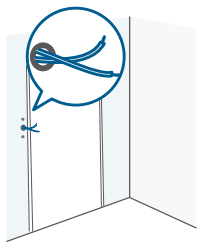
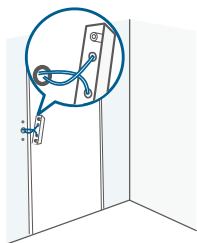
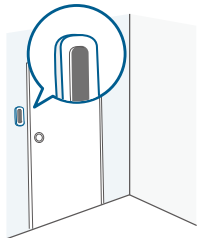

Elección de la ubicación

1. Lleve el timbre con cámara de video a su puerta principal y verifique la vista en vivo en la aplicación. Elija una ubicación donde tenga el campo de visión deseado. Tenga en cuenta los siguientes factores:

- Compruebe si puede reutilizar los orificios y anclajes existentes en la pared o en el marco de la puerta.
- Si desea colocar el timbre cerca de una pared lateral, asegúrese de que la pared no esté en el campo de visión. De lo contrario, la luz infrarroja se reflejará y la visión nocturna se verá borrosa.
- Si está perforando los orificios de montaje por primera vez, la altura recomendada es de 48" (1,2 m) sobre el suelo.
- Para ajustar el ángulo, utilice la cuña de montaje de 15° como soporte de montaje complementario.

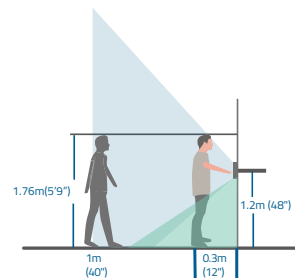

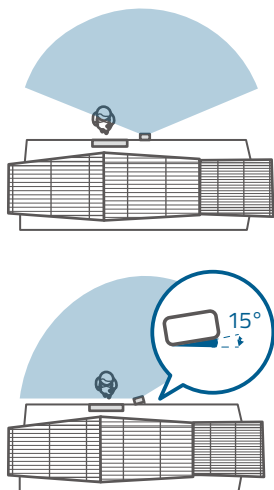

2. Coloque la tarjeta de posicionamiento del agujero del tornillo contra la pared para marcar la ubicación. Si se va a montar en una pared dura (ladrillo, concreto o estuco), use una broca de 15/64" (5,95 mm) para perforar 2 orificios a través de la tarjeta de posicionamiento del agujero del tornillo.

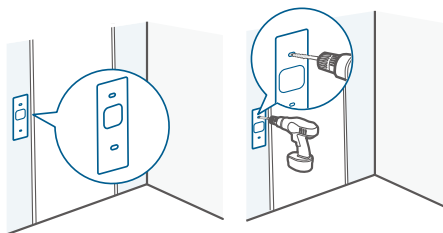

Lo que necesita: Destornillador de cabezal del tipo Phillips; Taladro eléctrico (Broca de 15/64 pulgadas)

Monte el soporte

Utilice los tornillos proporcionados para asegurar el soporte de montaje en la pared.

Pared de madera

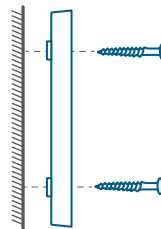

MONTAJE
de montaje

Sin cuña de montaje
de 15°

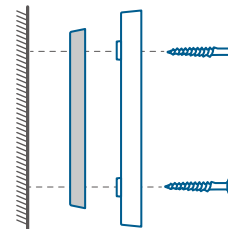

MONTAJE
Cuña de montaje

Con una cuña de
montaje de 15°

Pared dura

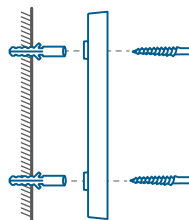

MONTAJE
de montaje

Sin cuña de montaje
de 15°

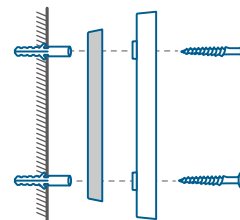

MONTAJE
Cuña de montaje

Con una cuña de
montaje de 15°

Conecte los cables al timbre de la puerta

Conecte los cables a los terminales en la parte posterior del timbre, después apriete los tornillos de los terminales. El cable se puede conectar a cualquier terminal.

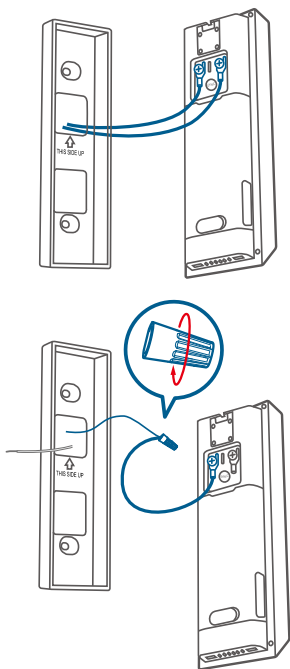

Para evitar cortocircuitos, asegúrese de que los cables no estén tocándose entre sí después de conectarlos a los terminales.

Si los cables fueran demasiado cortos, use los cables de extensión y las tuercas de cable para hacerlos más largos. Si no hay espacio en la pared para instalar las tuercas de cables, utilice cinta de cableado eléctrico.

Instalar el timbre de la puerta

Alinee el timbre con la parte inferior del soporte de montaje, luego presione la parte superior del timbre en su lugar hasta que haga clic.

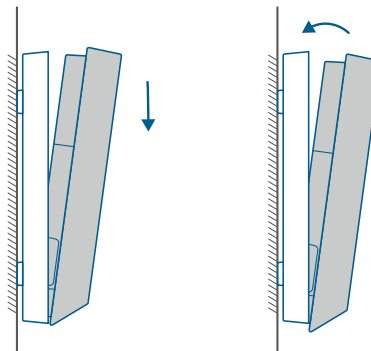

Restaurar energía

Vuelva a encender el interruptor principal de circuito. ¡Ya está todo listo!

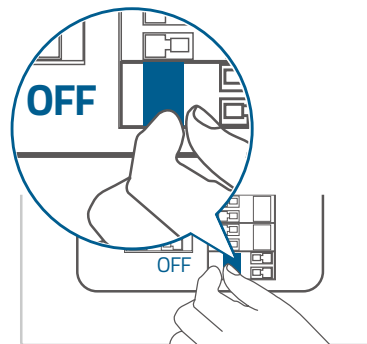

SEGURIDAD

- La temperatura adecuada para dispositivos y accesorios es de -20 °C a 50 °C (la temperatura de carga es de 0 °C a 40 °C).
- A menos que se indique específicamente en la guía del usuario o el manual de instrucciones que es seguro hacerlo, no utilice este dispositivo en un entorno que supere la temperatura baja o alta recomendada.
- A menos que se indique específicamente en la guía del usuario o el manual de instrucciones que es seguro hacerlo, evite exponer su dispositivo a la luz solar directa o ambientes excesivamente húmedos.
- Se recomienda suministrar el dispositivo en un ambiente con una temperatura que oscile entre 5 °C y 25 °C.
- Al suministrar energía, coloque el dispositivo en un ambiente que tenga una temperatura normal de la habitación y una buena ventilación.

PRECAUCIÓN

EXISTE RIESGO DE EXPLOSIÓN SI SE UTILIZA UN TIPO DE PILA INCORRECTO. Deseche las baterías usadas de acuerdo con sus instrucciones.

Advertencia:

- Si se cambia la pila por otra de tipo incorrecto, la seguridad se podría ver comprometida y dar lugar a situaciones peligrosas;
- Tirar una pila al fuego u otra fuente de calor considerable, así como aplastarla o cortarla, puede provocar una explosión o fugas de líquidos y gases inflamables;
- Dejar la pila en zonas con muy altas temperaturas puede causar una explosión o fugas de líquidos y gases inflamables;
- Si se somete una pila a una presión de aire extremadamente baja, esto podría provocar una explosión o fugas de líquidos y gases inflamables.

AVISO

Declaración de conformidad



Este producto cumple con los requisitos de radiointerferencias de la Comunidad Europea.

Por la presente, Anker Innovations Limited declara que este dispositivo cumple los requisitos esenciales y otras disposiciones pertinentes de la Directiva 2014/53/UE. Para consultar la declaración de conformidad, visite el sitio web: <https://uk.eufylife.com/>.



Este producto cumple con los requisitos de radiointerferencias de la Declaración de conformidad del Reino Unido.

Este producto cumple con los requisitos de radiointerferencias de la Declaración de conformidad del Reino Unido.

Por la presente, Anker Innovations Limited declara que este producto cumple la normativa sobre equipos de radio de 2017 (SI2017/1206). El texto completo de la declaración de conformidad del Reino Unido está disponible en la siguiente dirección de Internet: <https://uk.eufylife.com>.



El producto se ha diseñado y fabricado con materiales y componentes de gran calidad que pueden reciclarse y reutilizarse.



Este símbolo indica que el producto no debe tirarse como si fuera un residuo doméstico, sino que debe depositarse en los puntos de recogida adecuados para su reciclaje. La eliminación y el reciclaje adecuados ayudan a proteger los recursos naturales, la salud de las personas y el medio ambiente. Para obtener más información sobre la eliminación y el reciclaje de este producto, póngase en contacto con su municipio local, servicio de eliminación o la tienda donde compró este producto.

Información de exposición a RF:

El nivel máximo de exposición permisible (MEP) se ha calculado en función de una distancia de $d = 20$ cm entre el dispositivo y el cuerpo humano. Para mantener el cumplimiento de los requisitos de exposición a RF, use un producto que mantenga una distancia de 20 cm entre el dispositivo y el cuerpo humano.

Las bandas de frecuencia y de potencia son las siguientes:

Función	Bandas	Frecuencia de funcionamiento	Potencia máxima
Wi-Fi para T8214.	2,4 GHz	2412-2472 MHz	18,89 dBm

La siguiente empresa importadora es la parte responsable (contacto en la UE): Anker Innovations Deutschland GmbH | Georg-MuChe-Strasse 3, 80807 Múnich, Alemania

La siguiente empresa importadora es la parte responsable (contacto en Reino Unido):

Anker Technology (UK) Limited está ubicada en GNR8, 49 Clarendon Road, Watford, Hertfordshire, WD17 1HP, Reino Unido.

RÉCAPITULATIF

Vue de face

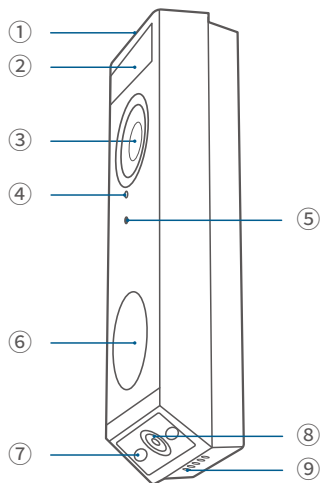

- ① Lumière LED
- ② Détecteur de mouvement
- ③ Objectif principal de la caméra
- ④ Microphone
- ⑤ Détecteur de lumière ambiante
- ⑥ Anneau LED / Bouton de sonnette
- ⑦ Lumière LED
- ⑧ Objectif secondaire de la caméra
- ⑨ Haut-parleur

Vue arrière

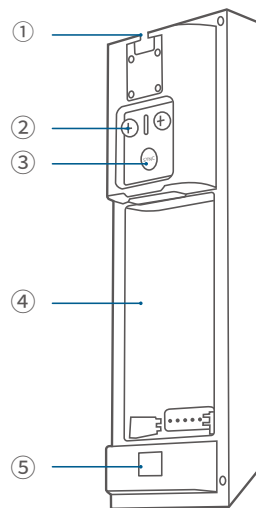

- ① Mécanisme de détachement
- ② Bornes d'alimentation pour fils de sonnette existants (en option)
- ③ Bouton SYNC
Appuyez pour allumer la sonnette.
Appuyez et maintenez enfoncé pendant 2 secondes jusqu'à ce que vous entendiez un bip pour configurer la sonnette. (en option)
Appuyez rapidement 5 fois dans les 3 secondes pour éteindre la sonnette.
- ④ Compartiment de la batterie
- ⑤ Code QR (Scanner pour ajouter la sonnette dans l'application)

FONCTIONNEMENT DU SYSTÈME

De manière indépendante

Cette sonnette vidéo peut fonctionner de manière indépendante une fois connectée à votre routeur sans fil domestique. De plus, vous avez plusieurs options pour recevoir des notifications et entendre une sonnerie lorsque quelqu'un appuie sur votre sonnette vidéo.

- Utilisez une sonnette de porte traditionnelle (si vous en avez une).
- Utilisez une sonnette de porte eufy Security (vendu séparément).
- Utilisez un appareil Amazon Alexa Echo Show.

Avec la station HomeBase eufy Security (en option)

La sonnette vidéo détecte les mouvements sous votre porche et vous permet de répondre à la porte à tout moment, n'importe où. Vous pouvez stocker des clips vidéo dans le stockage intégré de votre eufy Security HomeBase 2 ou S380 HomeBase (vendu séparément). Lorsque quelqu'un sonne à la porte, les personnes présentes au domicile en sont informées.

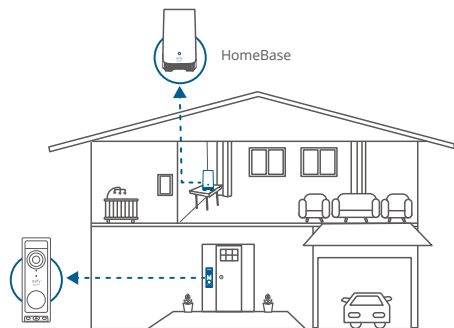

CHARGEMENT DU PACK BATTERIE

1. Retirez le pack de batterie préinstallé du compartiment à batterie.

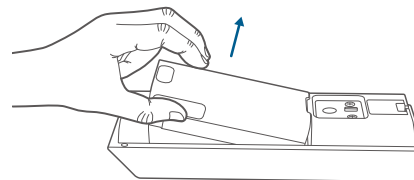

2. Chargez complètement le pack de batterie rechargeable avant l'installation.

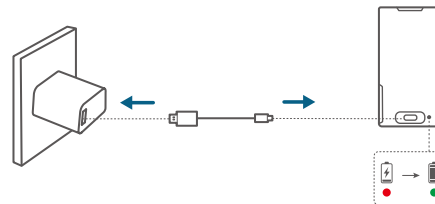

3. Place the battery pack into the battery compartment.

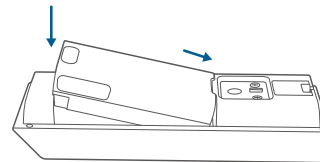

MISE EN PLACE DU SYSTÈME

1. Téléchargez et installez l'application eufy Security, puis connectez-vous ou créez un compte.



2. Suivez les instructions de l'application pour ajouter la sonnette vidéo.

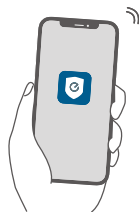

DÉTERMINATION DE L'OPTION D'ALIMENTATION

Option 1 : Alimenté par batterie

Si votre porte d'entrée n'est pas équipée de câblage de sonnette, utilisez la batterie incluse. Vous êtes libre de déterminer l'emplacement de la sonnette, et le montage sera facile et rapide.

Lorsque la batterie est faible, vous devrez la recharger. La durée de vie de la batterie varie en fonction de l'utilisation.

Si vous choisissez cette option, veuillez passer à MONTAGE DE SONNETTE (à piles).

Option 2 : Alimenté par fil

Si votre porte d'entrée est équipée de câblage de sonnette fonctionnel, la sonnette vidéo sera constamment alimentée par ces fils. Ainsi, il n'est pas nécessaire de détacher et de recharger après l'installation.

La position de montage est limitée. **Si vous choisissez cette option, veuillez passer à MONTAGE DE SONNETTE (Alimentation par fil).**

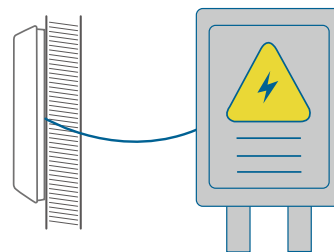

MONTAGE DE SONNETTE (à piles)

Choix d'un emplacement

1. Prenez la sonnette vidéo et dirigez-vous vers votre porte d'entrée pour vérifier la vue en direct dans l'application. Choisissez un emplacement où vous pouvez voir le champ de vision souhaité. Tenez compte des facteurs suivants :
 - Vérifiez si vous pouvez réutiliser les trous et les ancrages existants dans le mur ou le cadre de porte.
 - Si vous voulez placer la sonnette près d'un mur latéral, assurez-vous que le mur n'est pas dans le champ de vision. Sinon, la lumière infrarouge sera réfléchie et la vision nocturne sera floue.
 - Si vous percez les trous de montage pour la première fois, la hauteur recommandée est de 48" (1,2 m) au-dessus du sol.
 - Pour ajuster l'angle, utilisez la cale de montage de 15° comme support de montage supplémentaire.

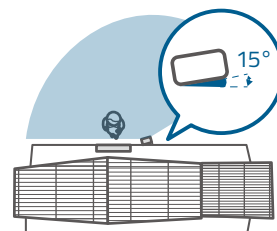
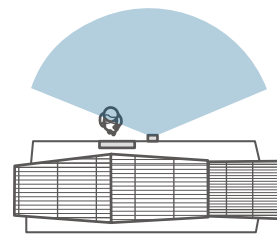
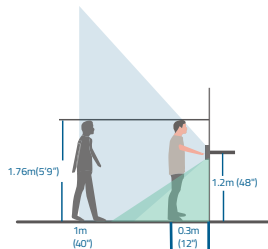

2. Placez la carte de positionnement des trous de vis contre le mur pour marquer l'emplacement. Si vous montez sur un mur dur (brique, béton ou stuc), utilisez une mèche de 15/64" (5,95 mm) pour percer 2 trous à travers la carte de positionnement des trous de vis.

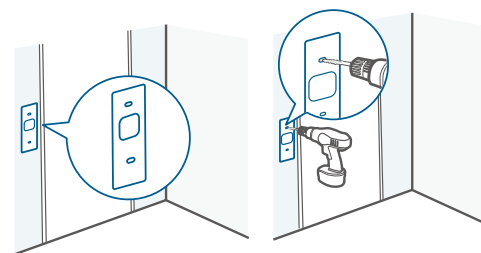

Ce dont vous avez besoin : un tournevis cruciforme ;
une perceuse électrique (foret de 15/64").

Montez le support

Utilisez les vis fournies pour fixer le support de montage sur le mur.

Mur en bois

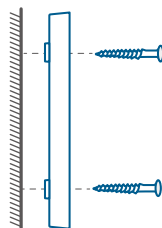

MONTAGE mural

Sans cale de montage de 15°

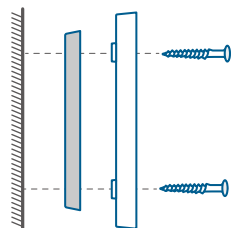

MONTAGE Cale MONTAGE mural

Avec une cale de montage de 15°

Mur dur

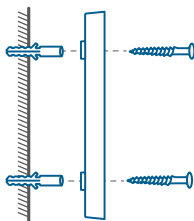

MONTAGE mural

Sans cale de montage de 15°

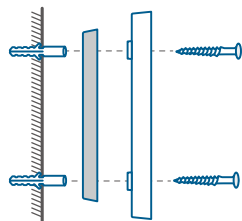

MONTAGE Cale MONTAGE mural

Avec une cale de montage de 15°

Installez la sonnette

Alignez la sonnette avec le bas du support de montage, puis appuyez sur le haut de la sonnette en place jusqu'à ce qu'elle clique.

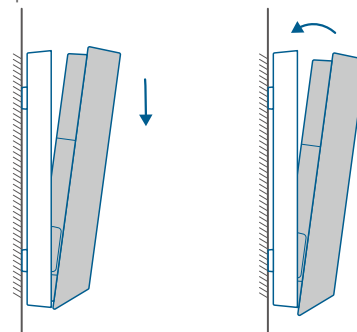

Recharge de la batterie

1. Insérez la goupille de détachement dans le trou de goupille sur le dessus de la sonnette, puis soulevez le dessus pour le retirer.

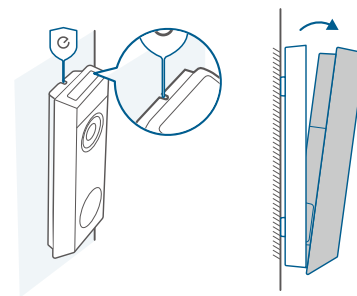

2. Répétez les étapes de "CHARGEMENT DU PACK DE BATTERIES".



Vous pouvez acheter un pack de batterie supplémentaire pour un remplacement rapide.

MONTAGE DE SONNETTE (Alimentée par fil)

Vérifiez les fils de la sonnette

1. Testez la sonnette existante pour vérifier qu'elle fonctionne. Si la sonnette ne sonne pas, les fils de votre sonnette peuvent être défectueux. Allumez la sonnette en utilisant la batterie intégrée ou consultez un électricien pour réparer les fils.
2. Coupez l'alimentation électrique au disjoncteur. Allumez et éteignez les lumières pour vous assurer que l'électricité dans votre maison est correctement coupée.

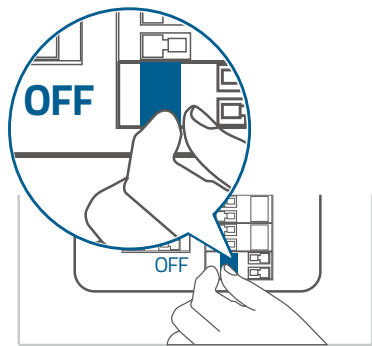

Soyez toujours prudent lorsque vous manipulez des fils électriques. Si vous ne vous sentez pas à l'aise pour l'installer vous-même, faites appel à un électricien qualifié pour le faire.

Détachez le bouton de sonnette existant

- Si vous avez déjà un câblage de sonnette existant :
1. Retirez le bouton de sonnette existant à l'aide d'un tournevis cruciforme (non fourni).
 2. Tirez les deux fils avec précaution lors du retrait de la sonnette existante. Redressez les extrémités de fil si nécessaire.

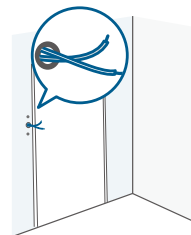
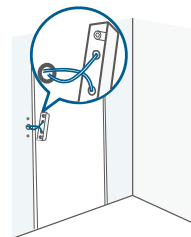
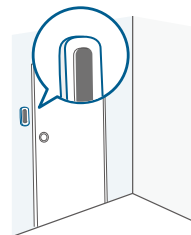

Choix d'un emplacement

1. Prenez la sonnette vidéo et dirigez-vous vers votre porte d'entrée pour vérifier la vue en direct dans l'application. Choisissez un emplacement où vous pouvez voir le champ de vision souhaité. Tenez compte des facteurs suivants :

- Vérifiez si vous pouvez réutiliser les trous et les ancrages existants dans le mur ou le cadre de porte.
- Si vous voulez placer la sonnette près d'un mur latéral, assurez-vous que le mur n'est pas dans le champ de vision. Sinon, la lumière infrarouge sera réfléchi et la vision nocturne sera floue.
- Si vous percez les trous de montage pour la première fois, la hauteur recommandée est de 48" (1,2 m) au-dessus du sol.
- Pour ajuster l'angle, utilisez la cale de montage de 15° comme support de montage supplémentaire.

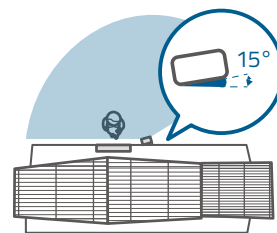
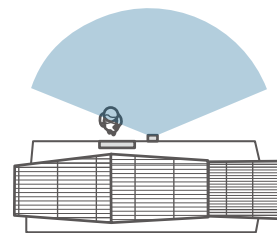
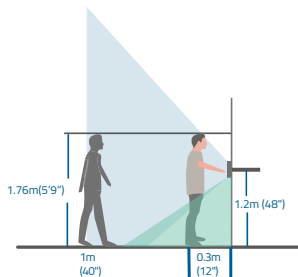

2. Placez la carte de positionnement des trous de vis contre le mur pour marquer l'emplacement. Si vous montez sur un mur dur (brique, béton ou stuc), utilisez une mèche de 15/64" (5,95 mm) pour percer 2 trous à travers la carte de positionnement des trous de vis.

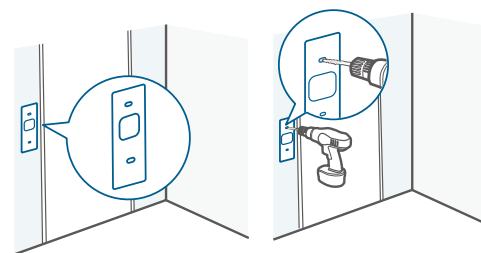

Ce dont vous avez besoin : un tournevis cruciforme ;
une perceuse électrique (foret de 15/64").

Montez le support

Utilisez les vis fournies pour fixer le support de montage sur le mur.

Mur en bois

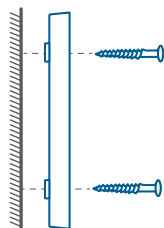

MONTAGE mural

Sans cale de montage de 15°

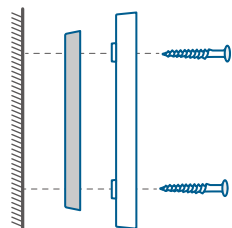

MONTAGE Cale

Avec une cale de montage de 15°

Mur dur

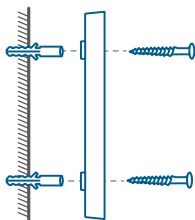

MONTAGE mural

Sans cale de montage de 15°

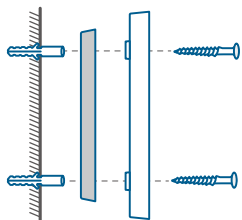

MONTAGE Cale

Avec une cale de montage de 15°

Connectez les fils à la sonnette

Connectez les fils aux bornes à l'arrière de la sonnette, puis serrez les vis des bornes. Le fil peut être connecté à n'importe quelle borne.

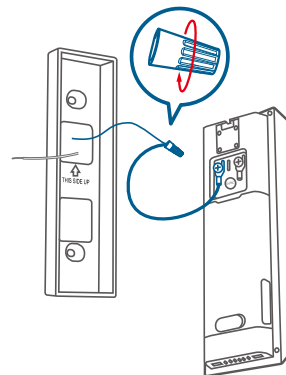
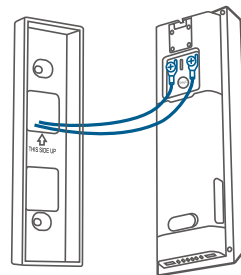

Pour éviter les courts-circuits, assurez-vous que les fils ne se touchent pas les uns les autres après les avoir connectés aux bornes.

Si les fils sont trop courts, utilisez les fils d'extension et les écrous de fil pour les rendre plus longs. Utilisez du ruban de câblage électrique à la place s'il n'y a plus d'espace sur le mur pour les écrous de fil.

Installez la sonnette

Alignez la sonnette avec le bas du support de montage, puis appuyez sur le haut de la sonnette en place jusqu'à ce qu'elle clique.

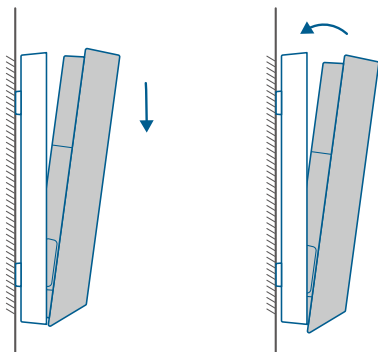

Restaurer l'alimentation électrique

Remettez le disjoncteur principal sur **ON**. Vous êtes prêt(e) !

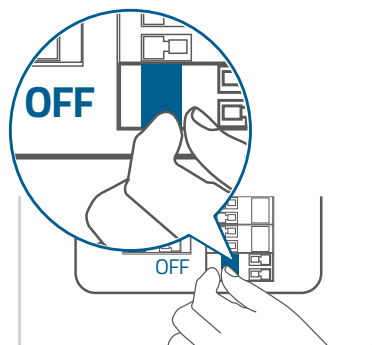

SÉCURITÉ

- La température appropriée pour les appareils et accessoires est de -20°C à 50°C (la température de charge est de 0°C à 40°C).
- Sauf indication contraire dans le guide de l'utilisateur ou le manuel d'instructions, ne pas utiliser cet appareil dans un environnement dont le température est au-delà ou en-deçà du seuil recommandé. Veuillez noter que l'utilisation dans de telles conditions peut endommager l'appareil et annuler la garantie.
- À moins qu'il ne soit spécifiquement indiqué dans le guide de l'utilisateur ou le manuel d'instruction que cela est sûr à faire, évitez d'exposer votre appareil à la lumière directe du soleil ou à des environnements excessivement humides.
- Il est recommandé d'installer l'appareil dans un environnement avec une température qui varie de 5°C à 25°C.
- Pour l'alimentation en énergie, placez l'appareil dans un environnement ayant une température de pièce normale et une bonne ventilation.

⚠ ATTENTION !

IL EXISTE UN RISQUE D'EXPLOSION EN CAS D'UTILISATION D'UN TYPE DE PILE INCORRECT.
ÉLIMINEZ LES BATTERIES USAGÉES SELON LEURS INSTRUCTIONS.

Attention :

- Le remplacement d'une batterie par un type incorrect peut contourner les protections et créer un danger ;
- L'élimination d'une pile dans un feu ou une autre source de chaleur importante, ou par écrasement ou découpage, peut entraîner une explosion ainsi qu'une fuite de liquides et de gaz inflammables ;
- Le fait de laisser une batterie dans un environnement extrêmement chaud peut entraîner une explosion ainsi qu'une fuite de liquides et de gaz inflammables ;
- Une batterie soumise à une pression d'air extrêmement faible peut provoquer une explosion ainsi qu'une fuite de liquides et de gaz inflammables.

AVIS

Déclaration de conformité

CE Ce produit est conforme aux exigences en matière d'interférences radio de la Communauté européenne.

Anker Innovations Limited déclare par le présent document que cet appareil est conforme aux exigences essentielles et aux autres dispositions pertinentes de la directive 2014/53/EU. Pour consulter la déclaration de conformité, veuillez visiter le site web : <https://uk.eufylife.com/>.

UK CA Ce produit est conforme aux exigences en matière d'interférences radio de la déclaration de conformité du Royaume-Uni.

Ce produit est conforme aux exigences en matière d'interférences radio de la déclaration de conformité du Royaume-Uni.

Par la présente, Anker Innovations Limited déclare que ce produit est conforme au Règlement sur les équipements radio de 2017 (SI2017/1206).

Le texte intégral de la déclaration de conformité pour le Royaume-Uni est disponible à l'adresse internet suivante : <https://uk.eufylife.com/>.



Votre produit est conçu et fabriqué avec des matériaux et des composants de haute qualité recyclables et réutilisables.



Ce symbole signifie que le produit ne doit pas être jeté avec les déchets ménagers et qu'il doit être remis à un centre de collecte approprié pour le recyclage. Une élimination et un recyclage appropriés contribuent à protéger les ressources naturelles, la santé humaine et l'environnement. Pour plus d'informations sur l'élimination et le recyclage de ce produit, contactez votre municipalité locale, le service d'élimination ou le magasin où vous avez acheté ce produit.

Informations relatives à l'exposition aux radiofréquences :

La limite d'exposition maximale autorisée (norme MPE) a été calculée sur la base d'une distance de 20 centimètres entre l'appareil et le corps. Pour maintenir la conformité avec les exigences d'exposition aux RF, utilisez le produit à une distance de 20 cm entre l'appareil et le corps humain.

Bandes de fréquences et puissance comme ci-dessous :

Fonction	Bandes	Fréquence de fonctionnement	Puissance max.
Wi-Fi pour T8214	2,4 GHz	2 412-2 472 MHz	18,89 dBm

L'importateur suivant est la partie responsable (contact pour les questions européennes) :

Anker Innovations Deutschland GmbH | Georg-Muche-Strasse 3, 80807 Munich, Allemagne

L'importateur suivant est la partie responsable (contact pour les questions relatives au Royaume-Uni) :

Anker Technology (UK) Limited, GNR8, 49 Clarendon Road, Watford, Hertfordshire, WD17 1HP, Royaume-Uni.

DESCRIZIONE DEL PRODOTTO

Vista frontale

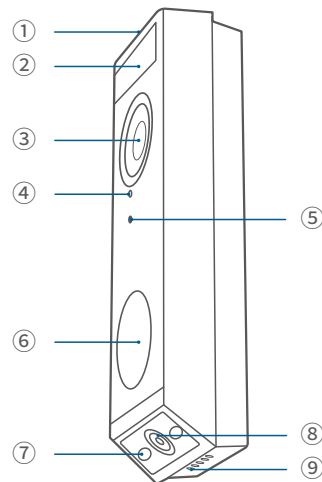

- ① Luce a LED
- ② Sensore di movimento
- ③ Obiettivo della fotocamera principale
- ④ Microfono
- ⑤ Sensore di luce ambiente
- ⑥ Pulsante suoneria/campanello LED
- ⑦ Luce a LED
- ⑧ Obiettivo della fotocamera secondario
- ⑨ Altoparlante

Vista posteriore

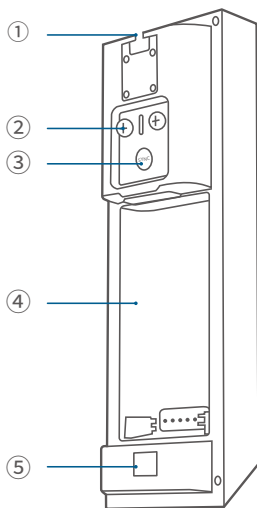

- ① Meccanismo di distacco
- ② Terminali di alimentazione per i cavi del campanello esistenti (facoltativi)
- ③ Pulsante SYNC (SINC)
Premere per attivare il campanello.
Per impostare il campanello tenete premuto per 2 secondi fino ad attivazione del segnale acustico. (opzionale)
Per spegnere il campanello premete rapidamente 5 volte di seguito per 3 secondi.
- ④ Vano batteria
- ⑤ Codice QR (Scansiona per aggiungere il campanello nell'app)

FUNZIONAMENTO DEL SISTEMA

Funziona in modo indipendente

Questa videocitofono può funzionare in modo indipendente una volta collegata al router wireless di casa vostra. Inoltre, avete diverse opzioni per ricevere notifiche e sentire uno squillo quando qualcuno preme il vostro videocitofono.

- Utilizzate un campanello tradizionale (se ne avete uno).
- Utilizzate un campanello eufy Security per videocitofono (venduto separatamente).
- Utilizzate un dispositivo Amazon Alexa Echo Show.

Funziona con eufy Security HomeBase (opzionale)

Il videocitofono rileva il movimento sulla soglia di casa e vi consente di rispondere in qualsiasi momento e ovunque voi siate. Potete memorizzare i video clip nella memoria integrata del vostro eufy Security HomeBase 2 o S380 HomeBase (venduti separatamente). Quando qualcuno preme il citofono, le persone che si trovano in casa verranno avvisate.

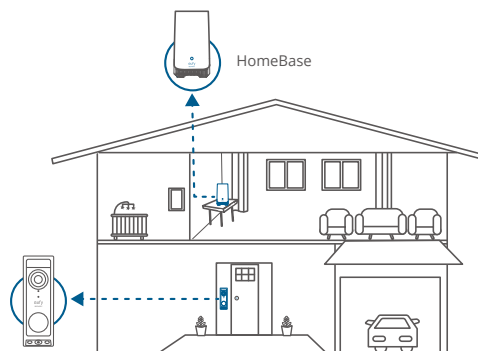

RICARICA DEL PACCO BATTERIE

1. Rimuovere il pacco batterie preinstallato dal vano batteria.

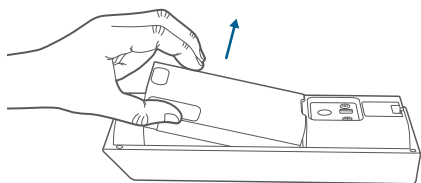

2. Caricare completamente il pacco batterie prima dell'installazione.

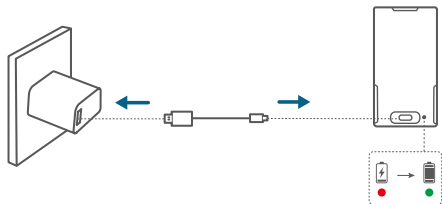

3. Place the battery pack into the battery compartment.

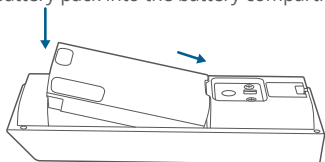

CONFIGURAZIONE DEL SISTEMA

1. Scarica e installa l'app eufy Security, quindi accedi o crea un account.



2. Seguite le istruzioni all'interno dell'app per aggiungere il videocitofono.

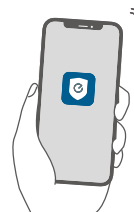

DETERMINARE L'OPZIONE DI ALIMENTAZIONE

Opzione 1: Alimentazione a batteria

Se non si dispone di un cablaggio esistente per il campanello di casa, utilizzate la batteria inclusa. Potete decidere liberamente la posizione del campanello e il montaggio sarà facile e veloce.

Quando la batteria è scarica, è necessario ricaricarla. La durata della batteria varia in base all'uso. **Se scegliete questa opzione, passate direttamente al MONTAGGIO DEL CAMPANELLO (alimentazione a batteria).**

Opzione 2: Alimentazione via cavo

Se sulla porta d'ingresso sono presenti fili del campanello già funzionanti, il videocitofono sarà costantemente alimentato grazie a questi fili. Non è quindi necessario staccarlo e ricaricarlo dopo l'installazione.

La posizione di montaggio è limitata. **Se si sceglie questa opzione, passare al montaggio del campanello (alimentazione a filo).**

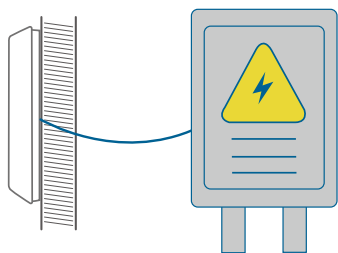

MONTAGGIO DEL CAMPANELLO (a batteria)

Scelta di una posizione

1. Portate il videocitofono davanti alla porta di casa e controllate la vista in tempo reale nell'app. Scegliete una posizione in cui sia possibile vedere il campo visivo desiderato. Considera i seguenti fattori:

- Verificate se è possibile riutilizzare i fori e gli ancoraggi esistenti nella parete o nel telaio della porta.
- Se si desidera posizionare il campanello vicino a una parete laterale, assicuratevi che la parete non si trovi all'interno del campo visivo. In caso contrario, la luce IR verrà riflessa e la visione notturna risulterà offuscata.
- Se si eseguono i fori di montaggio per la prima volta, l'altezza consigliata è 48" (1,2 m) dal suolo.
- Per regolare l'angolo, utilizzate il cuneo di montaggio da 15° come staffa di montaggio supplementare.

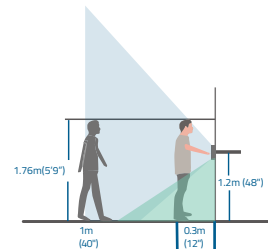

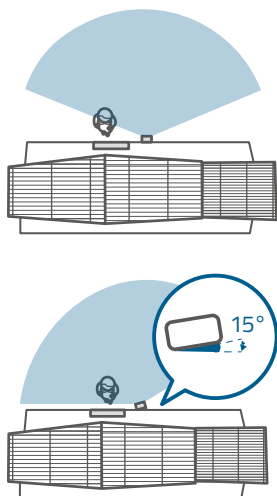

2. Posizionare la scheda di posizionamento dei fori delle viti contro il muro per segnare la posizione. Se si monta su una parete dura (mattoni, cemento o stucco), utilizzare una punta da trapano da 15/64" (5,95 mm) per eseguire 2 fori attraverso la scheda di posizionamento delle viti.

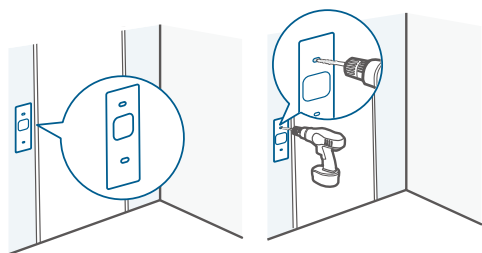

 Cosa serve: cacciavite a croce; trapano elettrico (punta da trapano da 15/64").

Montaggio della staffa

Utilizzare le viti in dotazione per fissare la staffa di montaggio alla parete.

Parete di legno

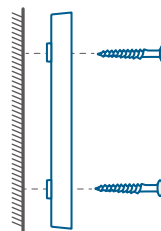

MONTAGGIO
Staffa

Senza cuneo di
montaggio da 15°

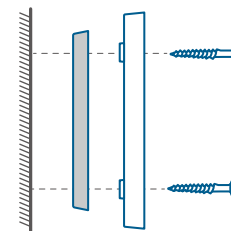

MONTAGGIO
Cuneo
MONTAGGIO
Staffa

Con una cuneo di
montaggio di 15°

Muro duro

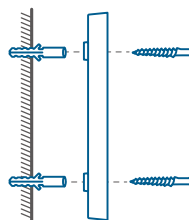

MONTAGGIO
Staffa

Senza cuneo di
montaggio da 15°

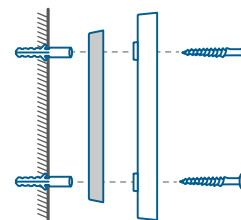

MONTAGGIO
Cuneo
MONTAGGIO
Staffa

Con una cuneo di
montaggio di 15°

Installare il campanello

Allineate il campanello alla parte inferiore della staffa di montaggio, quindi premere la parte superiore del campanello in posizione fino a quando non si sente un clic.

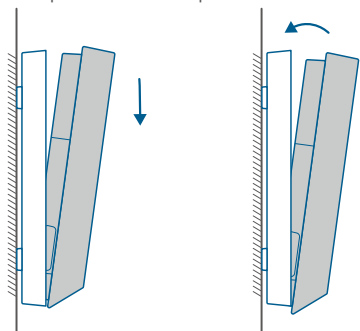

Ricarica della batteria

1. Inserite il perno di sgancio nel foro del perno sulla parte superiore del campanello, quindi sollevate la parte superiore per rimuoverla.

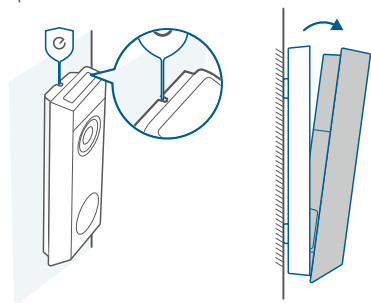

2. Ripetete i passaggi descritti in **"RICARICA DEL PACCO BATTERIA"**.



Potete acquistare un pacco batterie extra per una sostituzione rapida.

MONTAGGIO DEL CAMPANELLO (Alimentato a filo)

Controllate i fili del campanello

1. Provare a premere il campanello per verificare che funzioni. Se non suona, i fili del campanello potrebbero essere difettosi. Attivate l'alimentazione tramite la batteria integrata o consultate un elettricista per riparare i fili.
2. Togliere l'alimentazione dall'interruttore automatico. Accendete e spegnete le luci per assicurarvi che l'elettricità sia stata staccata correttamente in casa.

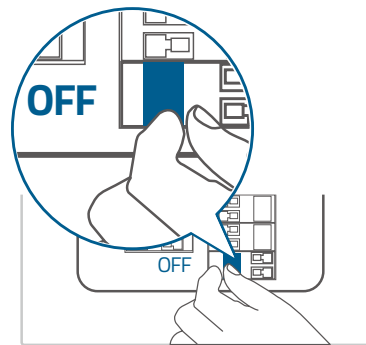

Prestare sempre molta attenzione quando si toccano i cavi. Se non ve la sentite di installarlo da soli, rivolgetevi ad un elettricista qualificato.

Staccate il pulsante del campanello esistente

In caso di cablaggio preesistente:

1. Rimuovi il pulsante del campanello esistente con un cacciavite a croce (non in dotazione).
2. Estrarre i due cavi quando si procede alla rimozione del citofono preesistente. Se necessario, raddrizzare le estremità dei cavi.

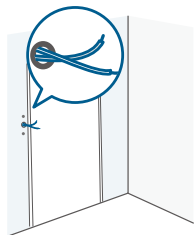
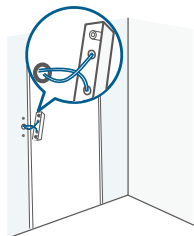
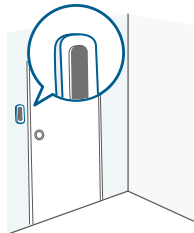

Scelta di una posizione

1. Portate il videocitofono davanti alla porta di casa e controllate la vista in tempo reale nell'app. Scegliete una posizione in cui sia possibile vedere il campo visivo desiderato. Considera i seguenti fattori:

- Verificate se è possibile riutilizzare i fori e gli ancoraggi esistenti nella parete o nel telaio della porta.
- Se si desidera posizionare il campanello vicino a una parete laterale, assicuratevi che la parete non si trovi all'interno del campo visivo. In caso contrario, la luce IR verrà riflessa e la visione notturna risulterà offuscata.
- Se si eseguono i fori di montaggio per la prima volta, l'altezza consigliata è 48" (1,2 m) dal suolo.
- Per regolare l'angolo, utilizzate il cuneo di montaggio da 15° come staffa di montaggio supplementare.

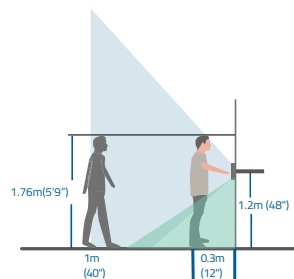

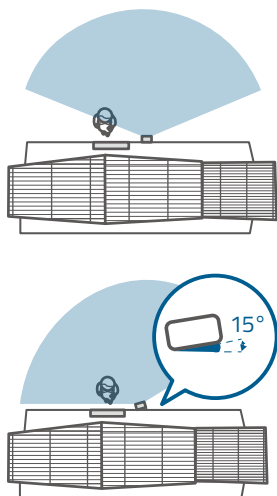

2. Posizionare la scheda di posizionamento dei fori delle viti contro il muro per segnare la posizione. Se si monta su una parete dura (mattoni, cemento o stucco), utilizzare una punta da trapano da 15/64" (5,95 mm) per eseguire 2 fori attraverso la scheda di posizionamento delle viti.

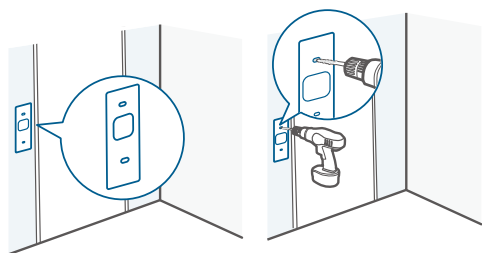

 Cosa serve: cacciavite a croce; trapano elettrico (punta da trapano da 15/64").

Montaggio della staffa

Utilizzare le viti in dotazione per fissare la staffa di montaggio alla parete.

Parete di legno

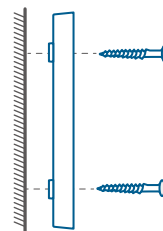

MONTAGGIO
Staffa

Senza cuneo di
montaggio da 15°

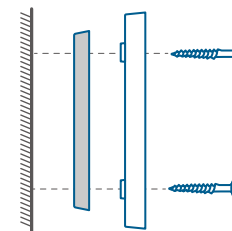

MONTAGGIO
Cuneo
MONTAGGIO
Staffa

Con una cuneo di
montaggio di 15°

Muro duro

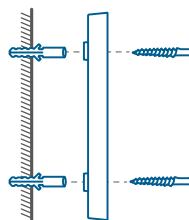

MONTAGGIO
Staffa

Senza cuneo di
montaggio da 15°

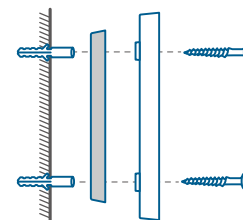

MONTAGGIO
Cuneo
MONTAGGIO
Staffa

Con una cuneo di
montaggio di 15°

Collegate i fili al campanello

Collegate i fili ai terminali sul retro del campanello, quindi serrare le viti dei terminali. Il filo può essere collegato a qualsiasi terminale.

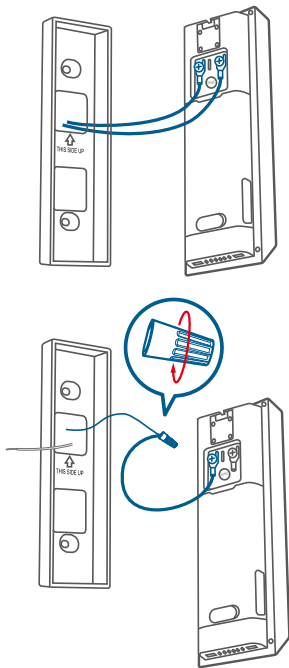

Per evitare cortocircuiti, assicurarsi che i fili non si tocchino tra loro dopo averli collegati ai terminali. Se i fili sono troppo corti, utilizzate le prolunghe e i connettori per fili per allungarli. In alternativa, utilizzare del nastro isolante nel caso in cui non vi sia più spazio per i cappucci sulla parete.

Installare il campanello

Allineate il campanello alla parte inferiore della staffa di montaggio, quindi premere la parte superiore del campanello in posizione fino a quando non si sente un clic.

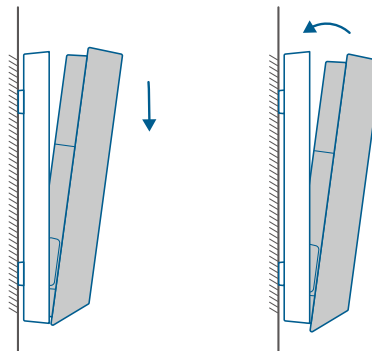

Ripristinare l'alimentazione elettrica

Riportare l'interruttore principale su **ON**. E' tutto pronto!

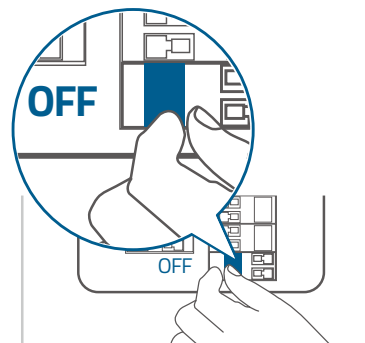

SICUREZZA

- La temperatura adatta per i dispositivi e gli accessori è compresa tra -20°C e 50°C (la temperatura di ricarica è compresa tra 0°C e 40°C).
- A meno che nella guida dell'utente o nel manuale di istruzioni non sia specificamente indicato come sicuro da fare, non utilizzare questo dispositivo in un ambiente che superi la temperatura minima o massima raccomandata.
- A meno che nella guida dell'utente o nel manuale di istruzioni non sia specificamente indicato come sicuro da fare, evitare di esporre il dispositivo alla luce diretta del sole o a ambienti eccessivamente umidi.
- Si consiglia di disporre il dispositivo in un ambiente con una temperatura che varia da 5°C a 25°C.
- Quando si fornisce energia, posizionare il dispositivo in un ambiente che abbia una temperatura ambiente normale e una buona ventilazione.

ATTENZIONE!

L'USO DI UN TIPO DI BATTERIA ERRATO PUÒ COMPORTARE UN RISCHIO DI ESPLOSIONE.

SMALTIRE LE BATTERIE USATE SECONDO LE ISTRUZIONI.

Avviso:

- La sostituzione di una batteria con una di tipo errato può aggirare le misure di sicurezza e creare pericolo;
- Lo smaltimento di una batteria nel fuoco o in un'altra fonte di calore importante oppure mediante schiacciamento o taglio può provocare un'esplosione e la fuoriuscita di liquidi e gas infiammabili;
- Lasciare una batteria in un ambiente con temperature estremamente elevate potrebbe provocare un'esplosione nonché la fuoriuscita di liquidi e gas infiammabili.
- Una batteria soggetta a pressione dell'aria estremamente bassa può provocare un'esplosione nonché la fuoriuscita di liquidi e gas infiammabili.

AVVISO

Dichiarazione di conformità



Questo prodotto è conforme ai requisiti della Comunità europea relativi alle interferenze radio.

Con il presente documento, Anker Innovations Limited dichiara che questo dispositivo è conforme ai requisiti fondamentali e alle altre disposizioni correlate previste dalla direttiva 2014/53/UE. Per la dichiarazione di conformità, visitare il sito Web: <https://uk.eufylife.com/>.



Questo prodotto è conforme ai requisiti sulle interferenze radio della Dichiarazione di conformità del Regno Unito.

Questo prodotto è conforme ai requisiti sulle interferenze radio della Dichiarazione di conformità del Regno Unito.

Con la presente, Anker Innovations Limited dichiara che questo prodotto è conforme alle normative sulle apparecchiature radio 2017 (SI2017/1206).

Il testo completo della dichiarazione di conformità del Regno Unito è disponibile al seguente indirizzo Internet: <https://uk.eufylife.com>.



Il prodotto è progettato e realizzato con materiali e componenti di alta qualità, che possono essere riciclati e riutilizzati.



Questo simbolo indica che il prodotto non deve essere smaltito tra i rifiuti domestici e deve essere consegnato presso un centro di raccolta per il riciclo. Un corretto smaltimento e riciclo aiuta a proteggere le risorse naturali, la salute umana e l'ambiente. Per ulteriori informazioni sulla smaltimento e il riciclaggio di questo prodotto, contattare il proprio comune, il servizio di smaltimento o il negozio presso cui è stato acquistato il prodotto.

Informazioni sull'esposizione a radiofrequenze:

Il livello di esposizione massima consentita (MPE) è stato calcolato sulla base di una distanza di 20 cm tra il dispositivo e il corpo umano. Per essere conformi ai requisiti di esposizione RF, utilizzare il prodotto mantenendo una distanza di 20 cm tra il dispositivo e il corpo umano.

Di seguito sono riportate le bande di frequenza e la potenza:

Funzione	Bande	Frequenza operativa	Potenza max.
Wi-Fi per T8214	2,4 GHz	2412-2472 MHz	18,89 dBm

Il seguente importatore è la parte responsabile (contratto esclusivamente per le questioni pertinenti all'UE):

Anker Innovations Deutschland GmbH | Georg-Muche-Strasse 3, 80807 Monaco, Germania

Il seguente importatore è la parte responsabile (contratto esclusivamente per le questioni pertinenti al Regno Unito):

Anker Technology (UK) Limited, GNR8, 49 Clarendon Road, Watford, Hertfordshire, WD17 1HP, Regno Unito.

IN EEN OOGOPSLAG

Voorraanzicht

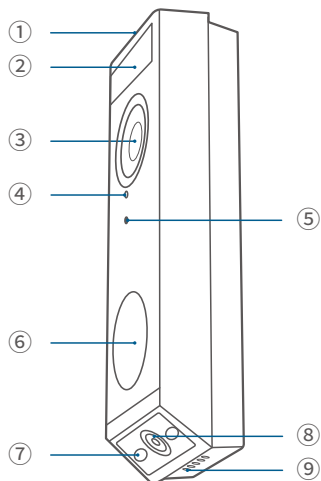

- ① LED-licht
- ② Bewegingsensor
- ③ Primaire cameralens
- ④ Microfoon
- ⑤ Omgevingslichtsensor
- ⑥ Led-ring/deurbelknop
- ⑦ LED-licht
- ⑧ Secundaire cameralens
- ⑨ Luidspreker

Achteraanzicht

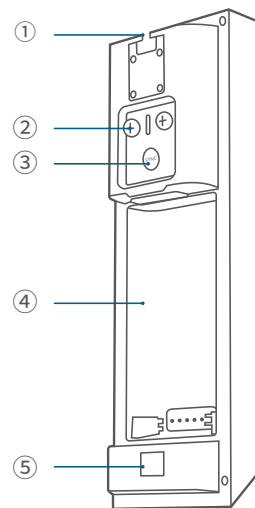

- ① Ontkoppelmechanisme
- ② Aansluitingen voor bestaande deurbelbedrading (optioneel)
- ③ SYNC-knop
Druk op om de deurbel aan te zetten.
Houd 2 seconden ingedrukt tot u een pieptoon hoort om de deurbel in te stellen.(optioneel)
Druk snel 5 keer binnen 3 seconden om de deurbel uit te zetten.
- ④ Accucompartiment
- ⑤ QR-code (Scan om de deurbel toe te voegen in de app)

DE WERKING VAN HET SYSTEEM

Werkt onafhankelijk

Deze videodeurbel kan onafhankelijk werken zodra het is verbonden met uw draadloze router thuis. Daarnaast heeft u verschillende opties om meldingen te ontvangen en een belsegnaal te horen wanneer iemand op uw videodeurbel drukt.

- Gebruik een traditionele deurbel (als u die heeft).
- Gebruik een eufy Security deurbelgong (apart verkrijgbaar).
- Gebruik een Amazon Alexa Echo Show apparaat.

Werkt met eufy Security HomeBase (optioneel)

De video deurbel detecteert beweging bij uw voordeur en stelt u in staat om op elk moment en overal de deur te beantwoorden. U kunt videoclipps opslaan op de ingebouwde opslag van uw eufy Security HomeBase 2 of S380 HomeBase (apart verkrijgbaar). Als iemand aanbelt, krijgen de mensen in huis een melding.

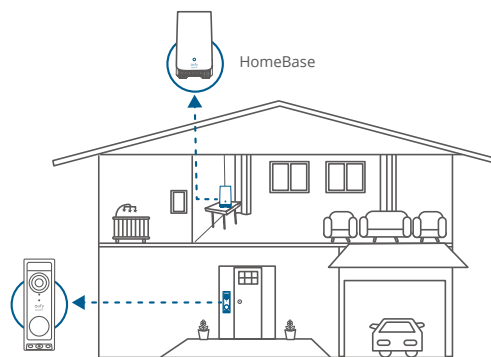

DE BATTERIJ OPLADEN

1. Verwijder de voorgeïnstalleerde batterij uit het batterijvak.

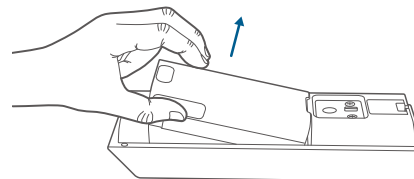

2. Laad de oplaadbare batterij volledig op voordat u deze installeert.

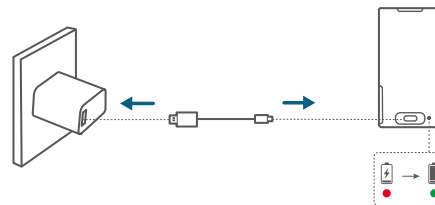

3. Place the battery pack into the battery compartment.

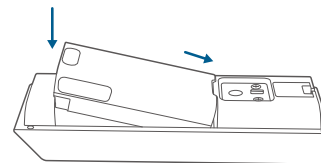

HET OPZETTEN VAN HET SYUSTEEM

1. Download en installeer de eufy Security app, log vervolgens in of maak een account aan.



2. Volg de instructies in de app om de videodeurbel toe te voegen.

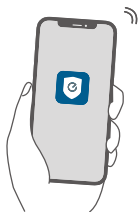

DE VOEDINGSOPTIE BEPALEN

Optie 1: Batterijvoeding

Als u geen bestaande deurbelbedrading heeft bij uw voordeur, gebruik dan de meegeleverde batterij. U bent vrij om de locatie van de deurbel te bepalen en de montage is eenvoudig en snel.

Als de batterij bijna leeg is, moet u deze opladen. De levensduur van de batterij varieert afhankelijk van het gebruik. **Als u deze optie kiest, ga dan verder naar DEURBEL BEVESTIGING (Batterijgevoed).**

Optie 2: Draadvoeding

Als u bestaande en werkende deurbel draden bij uw voordeur heeft, zal de video deurbel constant van stroom worden voorzien door deze draden. U hoeft hem dus niet los te koppelen en op te laden na installatie.

De montagepositie is beperkt. **Als u deze optie kiest, ga dan verder naar DEURBEL MONTEREN (Bedraad).**

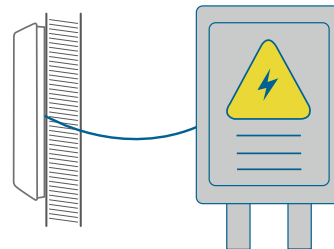

DEURBEL MONTAGE (Op Batterijen)

Een locatie kiezen

1. Neem de video-deurbel mee naar je voordeur en controleer de live-weergave in de app. Kies een locatie waar je het gewenste gezichtsveld kunt zien. Houd rekening met het volgende:

- Controleer of u de bestaande gaten en ankers in de muur of deurkozijn opnieuw kunt gebruiken.
- Als u de deurbel dicht bij een zijmuur wilt plaatsen, zorg er dan voor dat de muur niet in het gezichtsveld staat. Anders wordt het IR-licht gereflecteerd en wordt het nachtzicht onscherp.
- Als u voor de eerste keer de montagegaten boort, is de aanbevolen hoogte 48" (1,2 m) boven de grond.
- Om de hoek aan te passen, gebruik van 15° montage wig als een aanvullende montagebeugel.

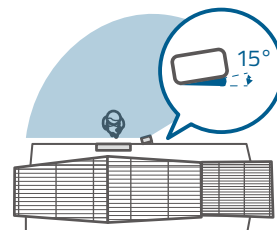
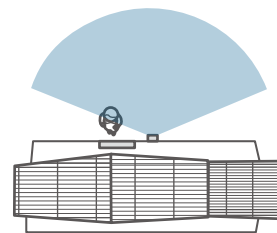
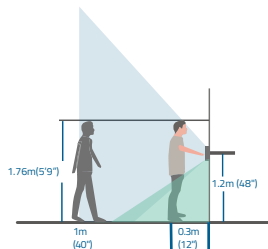

2. Plaats de positioneringskaart voor schroefgaten tegen de muur om de locatie te markeren. Gebruik bij montage op een harde muur (baksteen, beton of stucwerk) een boor van 6 mm (15/64") om 2 gaten door de kaart met schroefgaten te boren.

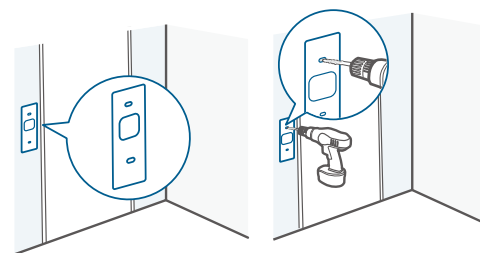

Wat je nodig hebt: kruiskopschroevendraaier; boormachine (boor van 6 mm).

Monteer de beugel

Gebruik de meegeleverde schroeven om de montagebeugel aan de muur te bevestigen.

Houten muur

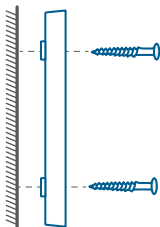

MONTAGE
beugel

Zonder 15°
Montage Wig

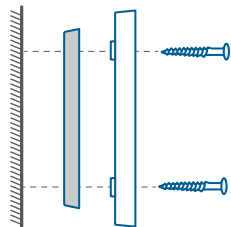

MONTAGE MONTAGE
wig beugel

Met 15°
Montagewig

Harde muur

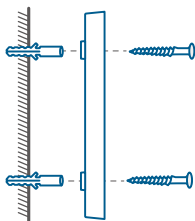

MONTAGE
beugel

Zonder 15°
Montage Wig

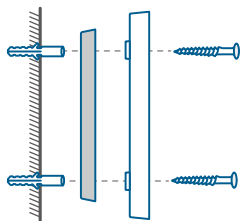

MONTAGE MONTAGE
wig beugel

Met 15°
Montagewig

Installeer de deurbel

Zorg ervoor dat de deurbel uitgelijnd is met de onderkant van de montagebeugel en druk vervolgens de bovenkant van de deurbel op zijn plaats totdat deze vastklikt.

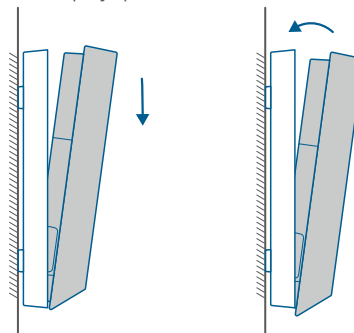

De batterij opladen

1. Steek de ontkoppelingspin in het pingat aan de bovenkant van de deurbel en til de bovenkant op om deze te verwijderen.

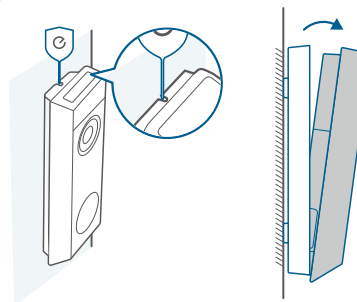

2. Herhaal de stappen in "**DE BATTERIJ OPLADEN**".



Je kunt een extra batterijpakket kopen voor snelle vervanging.

DEURBEL BEVESTIGING (Bedraad)

Controleer de deurbel draden

1. Gebruik de bestaande deurbel om aan te bellen en te controleren of de deurbel werkt. Als de bel niet overgaat, kunnen de bedradingen van uw deurbel defect zijn. Schakel de deurbel in met de ingebouwde batterij of raadpleeg een elektricien om de bedrading te repareren.
2. Schakel de stroom uit bij de stroomonderbreker. Zet de lichten aan en uit om er zeker van te zijn dat de elektriciteit in uw huis goed is uitgeschakeld.

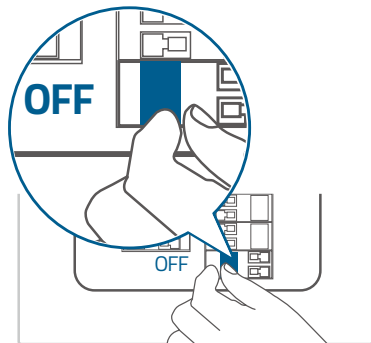

Wees altijd voorzichtig bij de omgang met elektriciteitskabels. Als u zich niet comfortabel voelt om het zelf te installeren, laat het dan uitvoeren door een gekwalificeerde elektricien.

Verwijder de bestaande deurbelknop

Als u al bestaande bedrading voor de deurbel hebt:

1. Verwijder de bestaande deurbel met een kruiskopschroevendraaier (niet meegeleverd).
2. Trek de twee draden tijdens het verwijderen van de deurbel voorzichtig uit de deurbel. Maak de uiteinden van de draden recht indien nodig.

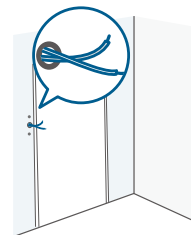
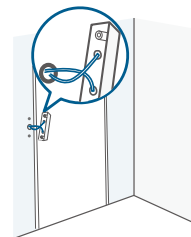
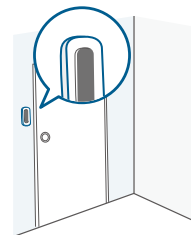

Een locatie kiezen

1. Neem de video-deurbel mee naar je voordeur en controleer de live-weergave in de app. Kies een locatie waar je het gewenste gezichtsveld kunt zien. Houd rekening met het volgende:

- Controleer of u de bestaande gaten en ankers in de muur of deurkozijn opnieuw kunt gebruiken.
- Als u de deurbel dicht bij een zijmuur wilt plaatsen, zorg er dan voor dat de muur niet in het gezichtsveld staat. Anders wordt het IR-licht gereflecteerd en wordt het nachtzicht onscherp.
- Als u voor de eerste keer de montagegaten boort, is de aanbevolen hoogte 48" (1,2 m) boven de grond.
- Om de hoek aan te passen, gebruik de 15° montage wig als een aanvullende montagebeugel.

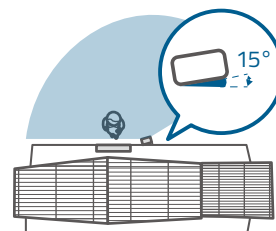
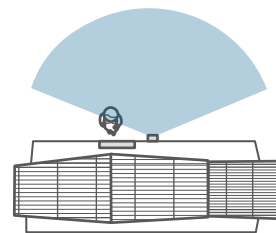
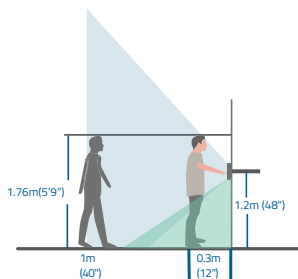

2. Plaats de positioneringskaart voor schroefgaten tegen de muur om de locatie te markeren. Gebruik bij montage op een harde muur (baksteen, beton of stucwerk) een boor van 6 mm (15/64") om 2 gaten door de kaart met schroefgaten te boren.

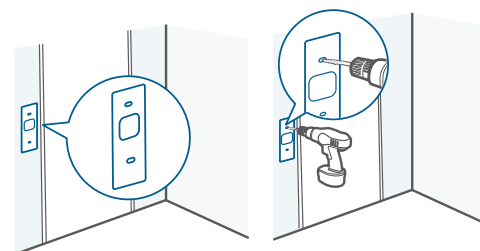

Wat je nodig hebt: kruiskopschroevendraaier;
boormachine (boor van 6 mm).

Monteer de beugel

Gebruik de meegeleverde schroeven om de montagebeugel aan de muur te bevestigen.

Houten muur

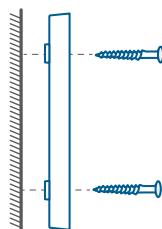

MONTAGE
beugel

Zonder 15°
Montage Wig

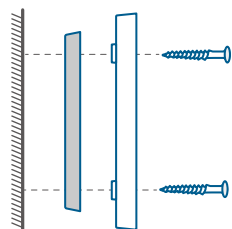

MONTAGE MONTAGE
wig beugel

Met 15°
Montagewig

Harde muur

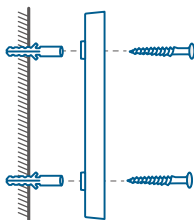

MONTAGE
beugel

Zonder 15°
Montage Wig

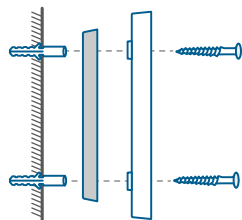

MONTAGE MONTAGE
wig beugel

Met 15°
Montagewig

Verbind de draden met de deurbel

Sluit de draden aan op de aansluitklemmen aan de achterkant van de deurbel en draai vervolgens de klemmen vast. De draden kunnen op elke aansluiting worden aangesloten.

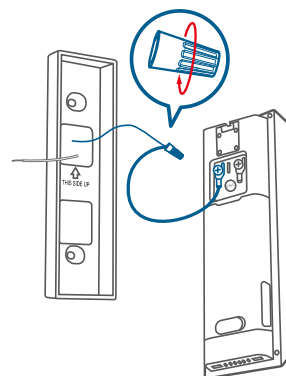
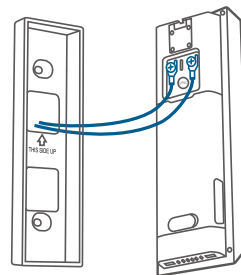

Om kortsluiting te voorkomen, zorg ervoor dat de draden elkaar niet raken nadat ze zijn aangesloten op de terminals. Als de draden te kort zijn, gebruik dan de verlengdraden en draadmoeren om ze langer te maken. Als er op de muur geen ruimte is voor draadmoeren, gebruikt u in plaats daarvan tape voor elektrische bedrading.

Installeer de deurbel

Zorg ervoor dat de deurbel uitgelijnd is met de onderkant van de montagebeugel en druk vervolgens de bovenkant van de deurbel op zijn plaats totdat deze vastklikt.

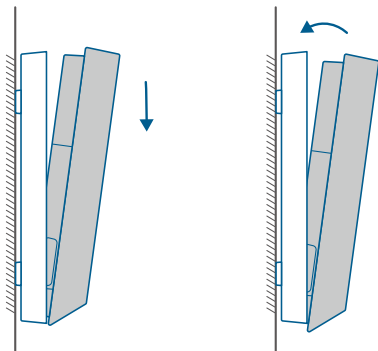

De stroom weer aanzetten

Zet de hoofdschakelaar weer aan. Je bent helemaal klaar!

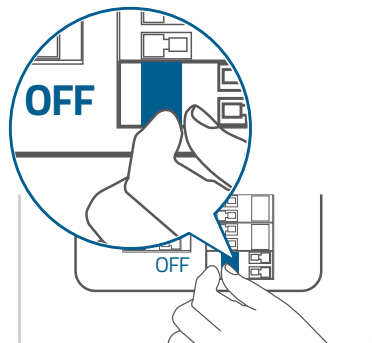

VEILIGHEID

- De geschikte temperatuur voor apparaten en accessoires is -20°C tot 50°C (laadtemperatuur is 0°C tot 40°C).
- Gebruik dit apparaat niet in een omgeving waar de aanbevolen lage of hoge temperatuur wordt overschreden, tenzij specifiek wordt aangegeven dat dit veilig is in de gebruikershandleiding of de gebruiksaanwijzing.
- Stel het apparaat niet bloot aan direct zonlicht of een te natte omgeving, tenzij in de gebruikershandleiding of instructiehandleiding specifiek wordt aangegeven dat dit veilig is.
- Het wordt aanbevolen om het apparaat te voeden in een omgeving met een temperatuur die varieert van 5°C tot 25°C.
- Bij het leveren van stroom, plaats het apparaat in een omgeving met een normale kamertemperatuur en goede ventilatie.



LET OP!

HET GEBRUIK VAN HET VERKEERDE SOORT ACCU KAN TOT EEN EXPLOSIE LEIDEN.
GOOI LEGE BATTERIJEN WEG VOLGENS DE INSTRUCTIES.

Waarschuwing:

- Het vervangen van een accu door het verkeerde soort accu kan beveiligingen omzeilen en gevaar opleveren;
- Als de accu wordt weggegooid in vuur of een bron van aanzienlijke hitte, wordt geplet of erin wordt gesneden, kan dat leiden tot een explosie en het lekken van ontvlambare vloeistoffen en gassen;
- Het achterlaten van een accu in een extreem hete omgeving kan leiden tot een explosie en het lekken van ontvlambare vloeistoffen en gassen;
- Als een accu wordt blootgesteld aan extreem lage luchtdruk, kan dat leiden tot een explosie en het lekken van ontvlambare vloeistoffen en gassen.

KENNISGEVING

Verklaring van conformiteit

CE Dit product voldoet aan de EU-vereisten met betrekking tot radio-interferentie.

Hierbij verklaart Anker Innovations Limited dat dit apparaat voldoet aan de essentiële vereisten en andere relevante bepalingen van Richtlijn 2014/53/EU. De verklaring van conformiteit vindt u op de website: <https://uk.eufylife.com/>.

UK CA Dit product voldoet aan de vereisten voor radio-interferentie van het Verenigd Koninkrijk.

Dit product voldoet aan de vereisten voor radio-interferentie van het Verenigd Koninkrijk.

Hierbij verklaart Anker Innovations Limited dat dit product voldoet aan de bepalingen van de Radio Equipment Regulations 2017 (SI2017/1206). De volledige tekst van de verklaring van conformiteit voor het VK is beschikbaar op de volgende website: <https://uk.eufylife.com>.



Uw product is ontworpen en geproduceerd met hoogwaardige materialen en componenten die kunnen worden gerecycled en hergebruikt.



Dit symbool betekent dat dit product niet mag worden weggegooid als huishoudelijk afval en moet worden ingeleverd bij een daarvoor bestemd inzamelpunt voor recycling. Door dit product op de juiste manier te verwijderen en te recyclen, draagt u bij aan de bescherming van natuurlijke hulpbronnen, de gezondheid van de mens en het milieu. Voor meer informatie over de verwijdering en recycling van dit product, neem contact op met uw lokale gemeente, afvaldienst of de winkel waar u dit product heeft gekocht.

Informatie over blootstelling aan RF:

Het MPE-niveau (Maximum Permissible Exposure) is berekend op basis van een afstand van $d=20$ cm tussen het apparaat en het menselijk lichaam. Om te voldoen aan de vereisten voor blootstelling aan RF-straling, gebruik een product dat een afstand van 20 cm tussen het apparaat en het menselijk lichaam behoudt.

Frequentiebanden en vermogen als volgt:

Functie	Banden	Bedrijfsfrequentie	Max. vermogen
Wi-Fi voor T8214	2,4 GHz	2412 - 2472 MHz	18,89 dBm

De volgende importeur is de verantwoordelijke partij (contactpartij voor EU): Anker Innovations Deutschland GmbH | Georg-Muche-Strasse 3, 80807 München, Duitsland

De volgende importeur is de verantwoordelijke partij (contactpartij voor VK): Anker Technology (UK) Limited, GNR8, 49 Clarendon Road, Watford, Hertfordshire, WD17 1HP, Verenigd Koninkrijk.

VISÃO GERAL

Vista frontal

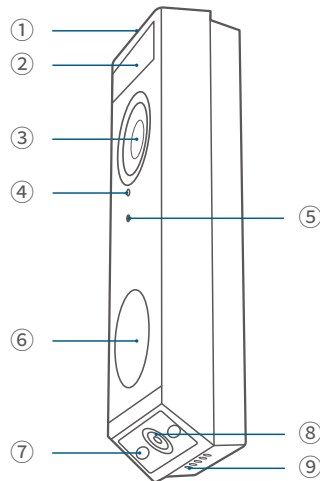

- 1 Luz LED
- 2 Sensor de movimento
- 3 Lente da câmara principal
- 4 Microfone
- 5 Sensor de luz ambiente
- 6 Iluminação LED / Botão da campinha
- 7 Luz LED
- 8 Lente da câmara secundária
- 9 Altifalante

Vista traseira

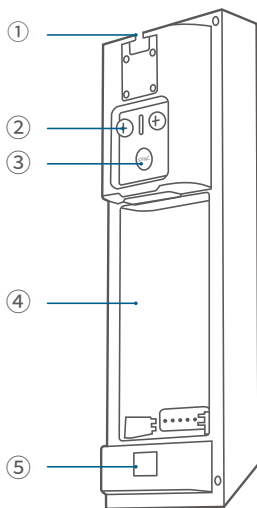

- ① Mecanismo de remoção
- ② Terminais de alimentação para fios de campainha existentes (opcional)
- ③ Botão de SYNC
Pressione para ligar a campainha.
Pressione e mantenha pressionado por 2 segundos até ouvir um bip para configurar a campainha.(Opcional)
Pressione rapidamente 5 vezes dentro de 3 segundos para desligar a campainha.
- ④ Compartimento da bateria
- ⑤ Código QR (Escanear para adicionar a campainha no aplicativo)

COMO FUNCIONA O SISTEMA

Funciona de forma independente

Essa campainha de vídeo pode funcionar de forma independente depois de conectada ao seu roteador WIFI de sua casa. Além disso, você tem uma variedade de opções para receber notificações e ouvir um toque quando alguém pressiona a sua campainha de vídeo.

- Use uma campainha de porta tradicional (se você tiver uma).
- Use uma campainha de porta da eufy Security (vendida separadamente).
- Use um dispositivo Alexa Echo Show da Amazon.

Funciona com a HomeBase da eufy Security (opcional)

A campainha de vídeo da porta detecta movimento na sua varanda e permite que você atenda a porta a qualquer momento, em qualquer lugar. Você pode armazenar clipes de vídeo no armazenamento integrado do seu eufy Security HomeBase 2 ou S380 HomeBase (vendido separadamente). Quando alguém toca à campainha, as pessoas dentro de casa serão notificadas.

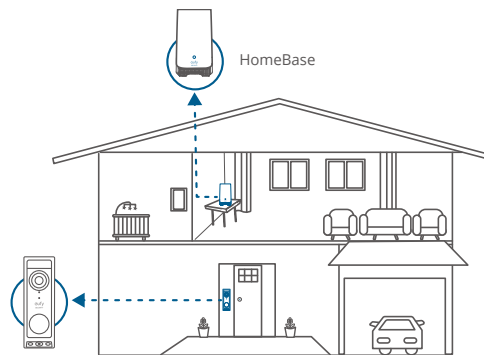

CARREGANDO O PACOTE DE BATERIAS

1. Remova a bateria pré-instalada do compartimento de bateria.

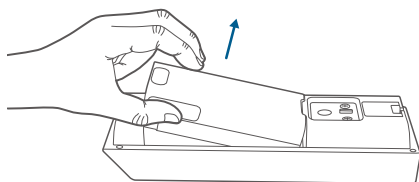

2. Carregue completamente o pacote de bateria recarregável antes da instalação.

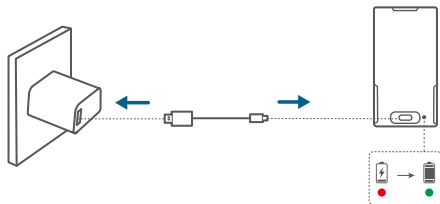

3. Place the battery pack into the battery compartment.

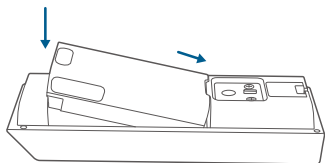

CONFIGURAÇÃO DO SISTEMA

1. Baixe e instale o aplicativo eufy Security, em seguida, faça login ou crie uma conta.



2. Siga as instruções no aplicativo para adicionar a campanha de vídeo.

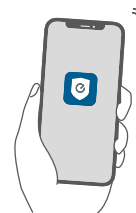

DETERMINAÇÃO DA OPÇÃO DE ALIMENTAÇÃO

Opção 1: Alimentado por bateria

Se não houver uma fiação para a campainha na porta da frente, use a bateria incluída. Você pode determinar livremente o local da campainha e a montagem será fácil e rápida.

Quando a bateria estiver fraca, você precisará recarregá-la. A vida útil da bateria varia de acordo com o uso. **Se escolher esta opção, por favor, avance para MONTAGEM DE CAMPAINHA (Alimentada por bateria).**

Opção 2: Alimentação por fio

Se você tiver fios de campainha existentes e funcionando na porta da frente, a campainha de vídeo será constantemente alimentada por esses fios. Assim, não há necessidade de remover e recarregar após a instalação.

A posição de montagem é limitada. **Se escolher esta opção, por favor, avance para a MONTAGEM DA CAMPAINHA (Alimentada por fio).**

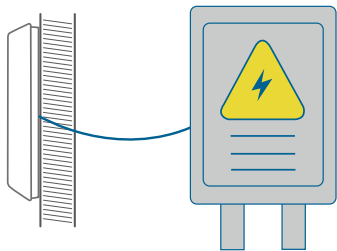

MONTAGEM DE CAMPAINHA (Alimentada por bateria)

Escolha um local

1. Leve o campainha de vídeo até a sua porta da frente e verifique a visualização ao vivo no aplicativo. Escolha um local onde você consiga visualizar o campo de vista desejado. Tenha em atenção os seguintes fatores:

- Verifique se você pode reaproveitar as perfurações e as buchas existentes na parede ou na moldura da porta.
- Se você deseja colocar a campainha perto de uma parede lateral, certifique-se de que a parede não esteja no campo de visão. Caso contrário, a luz IR será refletida e a visão noturna ficará embaçada.
- Se você estiver perfurando os furos de montagem pela primeira vez, a altura recomendada é de 48" (1,2m) acima do solo.
- Para ajustar o ângulo, use a cunha de montagem de 15° como suporte de montagem suplementar.

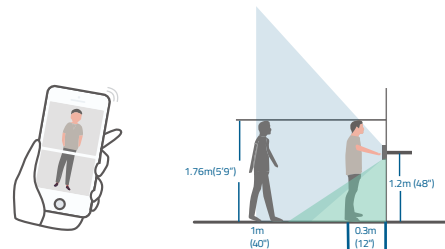

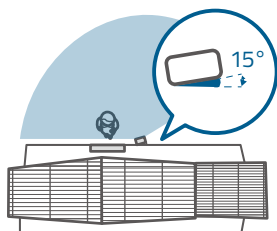
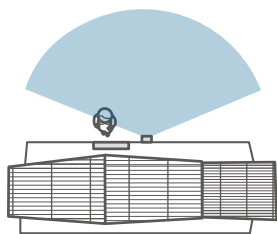

2. Coloque o cartão de posicionamento do furo do parafuso contra a parede para marcar o local. Se for montar em uma parede dura (tijolo, concreto ou estuque), use uma broca de 15/64" (5,95 mm) para perfurar 2 furos através do cartão de posicionamento do furo da rosca.

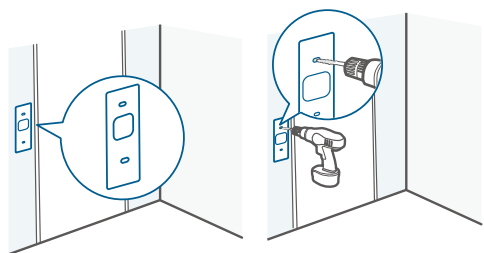

 O que você precisa: Chave de fenda Phillips; Furadeira elétrica (Broca de 15/64 polegadas)

Monte o suporte

Use os parafusos fornecidos para fixar o suporte de montagem na parede.

Parede de madeira

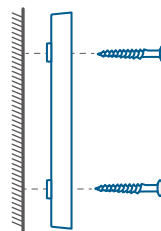

Montagem Suporte

Sem Cunha de Montagem de 15°

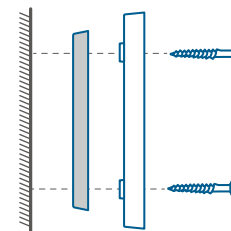

Montagem Cunha Montagem Suporte

Com uma cunha de montagem de 15°

Parede Dura

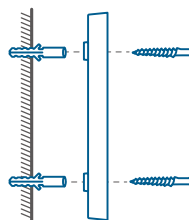

Montagem Suporte

Sem Cunha de Montagem de 15°

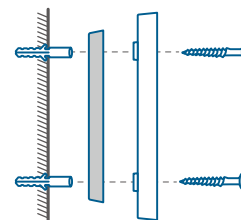

Montagem Cunha Montagem Suporte

Com uma cunha de montagem de 15°

Instale o campainha

Alinhe a campainha com a parte inferior do suporte de montagem e, em seguida, pressione a parte superior da campainha no lugar até que ela clique.

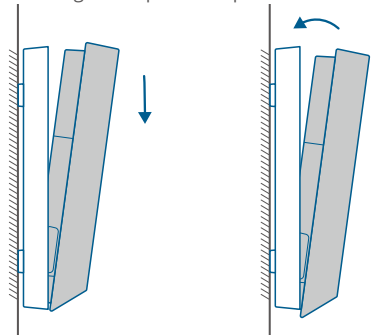

Recarregando a bateria

1. Insira o pino de desacoplamento no furo do pino na parte superior da campainha, em seguida, levante a parte superior para remoção.

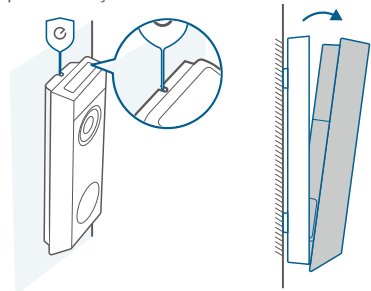

2. Repita os passos em "CARREGANDO O PACOTE DE BATERIAS".



Você pode comprar um pacote de bateria extra para substituição rápida.

MONTAGEM DE CAMPAINHA (Com Fio)

Verifique os fios da campainha

1. Toque a campainha existente para verificar se funciona. Se não tocar, os fios do seu campainha podem estar defeituosos. Ligue a campainha com a bateria embutida ou consulte um electricista para reparar os fios.
2. Desligue a energia no disjuntor. Ligue e desligue as luzes para garantir que a eletricidade em sua casa esteja desligada corretamente.

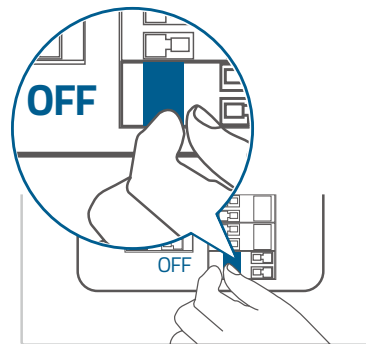

Tenha sempre cuidado ao manusear fios. Se não se sentir confortável em instalá-lo você mesmo, peça a um electricista qualificado para fazê-lo.

Desconecte o botão da campainha existente

Se já tiver uma cablagem para a campainha:

1. Remova o botão da campainha existente com uma chave de parafusos Philips (não fornecida).
2. Puxe com cuidado os dois fios para fora quando retirar a campainha existente. Endireite os fios se necessário.

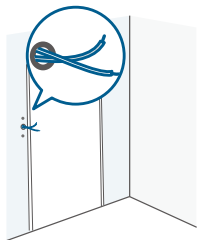
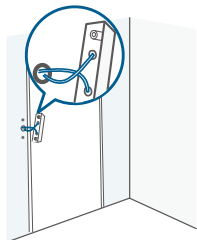
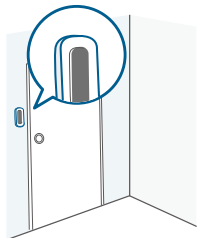

Escolha um local

1. Leve a campainha de vídeo até a sua porta da frente e verifique a visualização ao vivo no aplicativo. Escolha um local onde você consiga visualizar o campo de vista desejado. Tenha em atenção os seguintes fatores:

- Verifique se você pode reaproveitar as perfurações e as buchas existentes na parede ou na moldura da porta.
- Se você deseja colocar a campainha perto de uma parede lateral, certifique-se de que a parede não esteja no campo de visão. Caso contrário, a luz IR será refletida e a visão noturna ficará embaçada.
- Se você estiver perfurando os furos de montagem pela primeira vez, a altura recomendada é de 48" (1,2m) acima do solo.
- Para ajustar o ângulo, use a cunha de montagem de 15° como suporte de montagem suplementar.

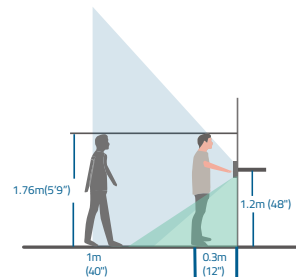

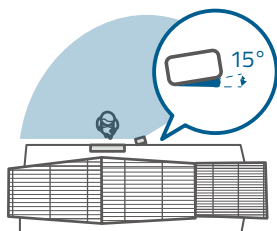
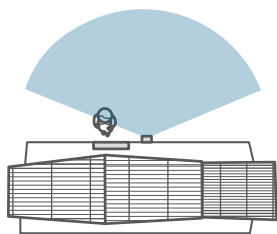

2. Coloque o cartão de posicionamento do furo do parafuso contra a parede para marcar o local. Se for montar em uma parede dura (tijolo, concreto ou estuque), use uma broca de 15/64" (5,95 mm) para perfurar 2 furos através do cartão de posicionamento do furo da rosca.

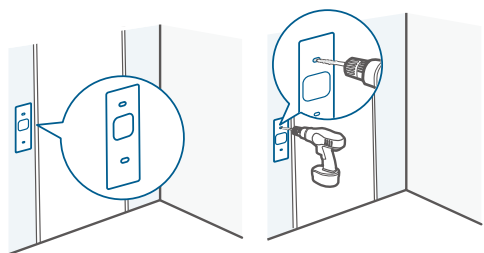

 O que você precisa: Chave de fenda Phillips; Furadeira elétrica (Broca de 15/64 polegadas)

Monte o suporte

Use os parafusos fornecidos para fixar o suporte de montagem na parede.

Parede de madeira

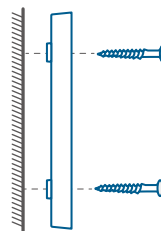

Montagem Suporte

Sem Cunha de Montagem de 15°

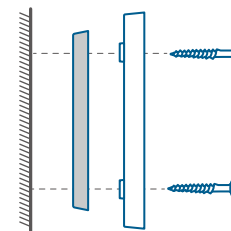

Montagem Cunha Montagem Suporte

Com uma cunha de montagem de 15°

Parede Dura

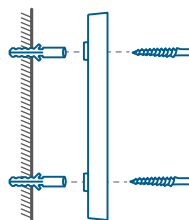

Montagem Suporte

Sem Cunha de Montagem de 15°

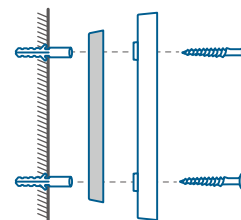

Montagem Cunha Montagem Suporte

Com uma cunha de montagem de 15°

Conecte os fios à campainha

Conecte os fios aos terminais na parte de trás da campainha e aperte os parafusos dos terminais. O fio pode ser conectado a qualquer terminal.

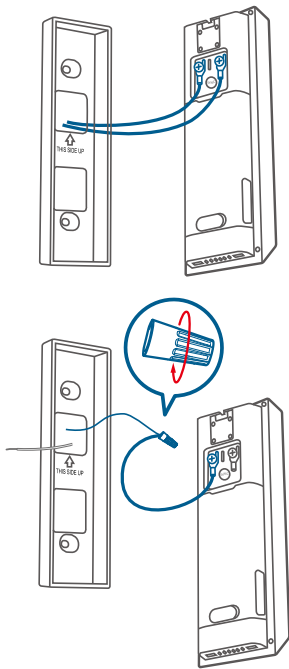

Para evitar curto-circuito, certifique-se de que os fios não estejam tocando uns aos outros depois de conectá-los aos terminais.

Se os fios forem muito curtos, use os fios de extensão e conectores de fios para torná-los mais longos. Utilize fita adesiva para fios elétricos se não tiver mais espaço na parede para porcas de fios.

Instale o campainha

Alinhe a campainha com a parte inferior do suporte de montagem e, em seguida, pressione a parte superior da campainha no lugar até que ela clique.

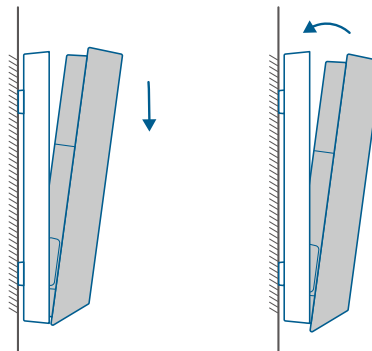

Restaure Energia

Ligue novamente o disjuntor principal. Você está pronto!

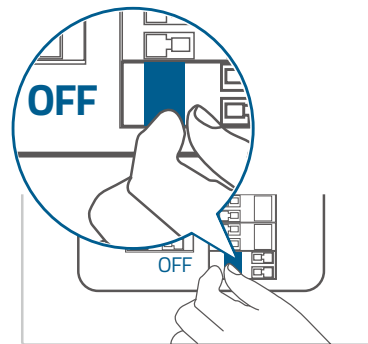

SEGURANÇA

- A temperatura adequada para dispositivos e acessórios é de -20°C a 50°C (a temperatura de carregamento é de 0°C a 40°C).
- A menos que o manual do usuário ou o manual de instruções indique especificamente que é seguro fazê-lo, não use este dispositivo em um ambiente que exceda a temperatura baixa ou alta recomendada.
- A menos que o manual do usuário ou o manual de instruções indique especificamente que é seguro fazê-lo, evite expor o dispositivo à luz solar direta ou a ambientes excessivamente úmidos.
- É recomendado fornecer o dispositivo em um ambiente com temperatura que varia de 5°C a 25°C.
- Ao fornecer energia, coloque o dispositivo em um ambiente que tenha uma temperatura normal de sala e boa ventilação.

ATENÇÃO!

EXISTE UM RISCO DE EXPLOÇÃO SE FOR USADA UMA BATERIA DE TIPO INCORRETO.
DESCARTE PILHAS USADAS DE ACORDO COM AS INSTRUÇÕES DO FABRICANTE.

Advertência:

- A substituição de uma bateria por uma de tipo incorreto pode anular as proteções e criar perigo;
- A eliminação de uma bateria por fogo ou outra fonte de calor intensa, ou por esmagamento ou corte, pode resultar numa explosão, bem como no vazamento de líquidos e gases inflamáveis;
- Deixar uma bateria num ambiente com uma temperatura extremamente quente pode resultar numa explosão, bem como no vazamento de líquidos e gases inflamáveis;
- Uma bateria submetida a uma pressão de ar extremamente baixa pode resultar em uma explosão, bem como em vazamento de líquidos e gases inflamáveis.

AVISO

Declaração de Conformidade

 Este produto cumpre as normas de interferências de rádio da Comunidade Europeia.

Por este meio, a Anker Innovations Limited declara que este dispositivo está em conformidade com os requisitos essenciais e outras disposições relevantes da Diretiva 2014/53/UE. Para obter a declaração de conformidade, visite o site: <https://uk.eufylife.com/>.

 Este produto cumpre as normas de interferências de rádio do Reino Unido.

Este produto cumpre as normas de interferências de rádio do Reino Unido. Por este meio, a Anker Innovations Limited declara que este produto está em conformidade com os Regulamentos de Equipamento de Rádio de 2017 (SI2017/1206). O texto completo da declaração de conformidade do Reino Unido está disponível no seguinte endereço de Internet: <https://uk.eufylife.com/>.



O produto foi concebido e fabricado com materiais e componentes de alta qualidade, que podem ser reciclados e reutilizados.



Este símbolo significa que o produto não deve ser eliminado como lixo doméstico e deve ser entregue numa instalação de recolha apropriada para reciclagem. A eliminação e a reciclagem adequadas ajudam a proteger os recursos naturais, a saúde humana e o ambiente. Para obter mais informações sobre a eliminação e a reciclagem deste produto, contacte o seu município, os serviços de eliminação ou o local de compra do produto.

Informações sobre exposição a RF:

O nível de Exposição Máxima Admissível (MPE - Maximum Permissible Exposure) foi calculado com base numa distância de d=20 cm entre o dispositivo e o corpo humano. Para manter a conformidade com os requisitos de exposição a RF, use um produto que mantenha uma distância de 20cm entre o dispositivo e o corpo humano.

Bandas de frequência e potência possível indicadas abaixo:

Função	Bandas	Frequência de funcionamento	Pot. máx.
Wi-Fi para T8214.	2,4 GHz	2412-2472 MHz	18,89 dBm

O seguinte importador é a entidade responsável (contacte para questões no âmbito da UE):

Anker Innovations Deutschland GmbH | Georg-Mueller-Strasse 3, 80807 Munique, Alemanha

O seguinte importador é a parte responsável (contacte para questões do Reino Unido):

Anker Technology (UK) Limited, GNR8, 49 Clarendon Road, Watford, Hertfordshire, WD17 1HP, Reino Unido.

المنظر الخلفي

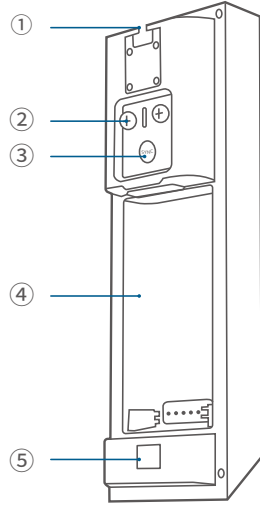

- ① آلية الفصل
- ② النهايات الطرفية لأسلاك جرس الباب الموجودة (اختياري)
- ③ زر المزامنة
اضغط لتشغيل جرس الباب.
اضغط واستمر في الضغط لمدة 2 ثانية حتى تسمع صوت إنذار لإعداد جرس الباب. (اختياري)
- ④ حجرة البطارية
اضغط بسرعة 5 مرات في غضون 3 ثوانٍ لإيقاف جرس الباب.
- ⑤ رمز الاستجابة السريعة (مسح لإضافة جرس الباب في التطبيق)

نظرة سريعة

المنظر الأمامي

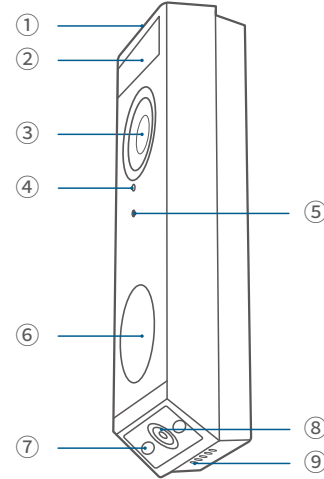

- ① ضوء LED
- ② مستشعر الحركة
- ③ عدسة الكاميرا الأساسية
- ④ الميكروفون
- ⑤ مستشعر الضوء المحيط
- ⑥ حلقة LED / زر الجرس
- ⑦ ضوء LED
- ⑧ عدسة الكاميرا الثانوية
- ⑨ السماعة

شحن حزمة البطارية

1. أزل حزمة البطارية المثبتة مسبقًا من حجرة البطارية.

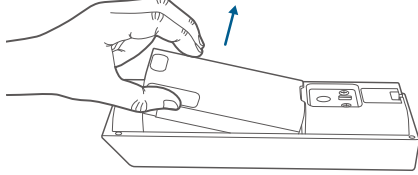

2. املأ بطارية الشحن قبل التثبيت بالكامل.

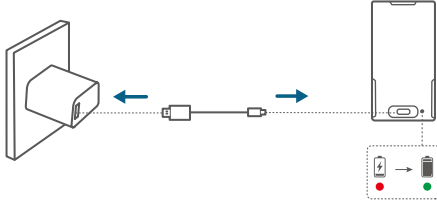

3. Place the battery pack into the battery compartment.

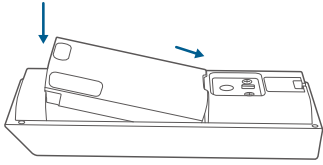

كيف يعمل النظام

يعمل بشكل مستقل

يمكن لجرس الباب الذكي هذا العمل بشكل مستقل بمجرد توصيله بموجه الإنترنت اللاسلكي المنزلي الخاص بك. بالإضافة إلى ذلك، لديك مجموعة متنوعة من الخيارات لتلقي الإشعارات والاستماع إلى الجرس عندما يضغط شخص ما على جرس باب الفيديو الخاص بك.

- استخدم جرس الباب التقليدي (إذا كان لديك واحدًا).
- استخدم جرس باب eufy Security (يباع بشكل منفصل).
- استخدم جهاز أمازون أليكسا أيكو شو.

يعمل مع قاعدة eufy Security HomeBase

(اختياري)

يكشف جرس الباب الفيديو وجود حركة على شرفتك وينتج لك الرد على الباب في أي وقت ومن أي مكان. يمكنك تخزين مقاطع الفيديو في التخزين المدمج لجهاز eufy Security HomeBase 2 أو S380 HomeBase (المباع بشكل منفصل). عندما يرن شخص ما جرس الباب، سيتم إخطار الأشخاص المتواجدين في المنزل.

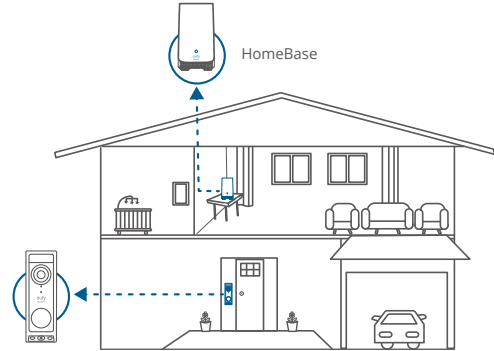

تحديد خيار الطاقة

خيار 1: مدعوم بالبطارية

إذا لم يكن لديك أسلاك جرس الباب الحالية عند باب الدخول الأمامي، استخدم البطارية المرفقة. أنت حر في تحديد موقع جرس الباب، وسيكون التركيب سهلاً وسريعاً. عندما يكون البطارية منخفضة، ستحتاج إلى إعادة شحنها. تختلف عمر البطارية باختلاف الاستخدام. إذا اخترت هذا الخيار، يرجى الانتقال مباشرة إلى تركيب جرس الباب (المدعوم بالبطارية).

الخيار 2: سلك مدعوم بالطاقة

إذا كانت لديك أسلاك جرس الباب الحالية والعاملة في باب الدخول الأمامي، فسيتم تشغيل جرس الباب الفيديو باستمرار عن طريق هذه الأسلاك. لذا لا حاجة للفصل والشحن بعد التثبيت. الموضع المُنَاح للتركيب محدود. إذا اخترت هذا الخيار، يرجى الانتقال مباشرة إلى تركيب جرس الباب (بالأسلاك).

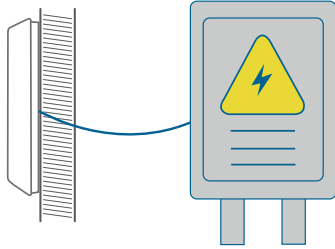

إعداد النظام

1. قم بتحميل وتثبيت تطبيق oufy Security ، ثم قم بتسجيل الدخول أو إنشاء حساب.



Download on the
App Store

GET IT ON
Google Play

2. اتبع التعليمات الموجودة داخل التطبيق لإضافة جرس الباب الذكي.

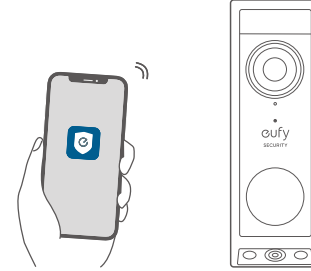

تركيب جرس الباب (بالبطارية)

اختيار الموقع المناسب

1. خذ جرس الباب الفيديوي إلى بابك الأمامي وتحقق من العرض المباشر في التطبيق. اختر موقعًا يمكنك من خلاله رؤية المنظر المطلوب. ضع في اعتبارك العوامل التالية:
 - تحقق مما إذا كان بإمكانك إعادة استخدام الثقوب والمثبتات الموجودة في الحائط أو إطار الباب.
 - إذا كنت تريد وضع جرس الباب بالقرب من جدار جانبي، تأكد من عدم وجود الجدار في مجال الرؤية. وإلا فسوف تنعكس الأشعة تحت الحمراء فتتشوش الرؤية الليلية.
 - إذا كنت تتقّب ثقوب التثبيت للمرة الأولى، فإن الارتفاع الموصى به هو 48 بوصة (1.2 متر) فوق الأرض.
 - لضبط الزاوية، استخدم الحاجز الإضافي للتركيب بزاوية 15 درجة كحامل تركيب.

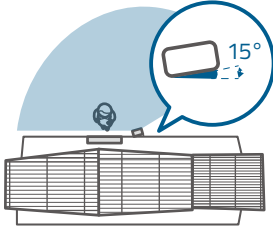
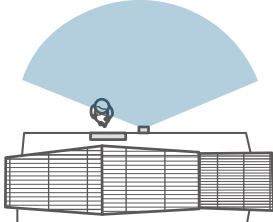

2. ضع بطاقة تحديد موضع ثقب المسمار على الحائط لتحديد الموقع. إذا كان التركيب على جدار صلب (طوب، خرسانة، أو ستوكو)، استخدم مثقاب بقطر 15/64 بوصة (5.95 ملم) لحفر 2 ثقوب من خلال بطاقة تحديد موضع ثقب المسمار.

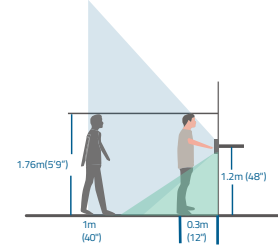
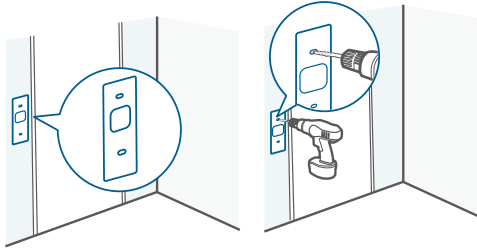

ما تحتاجه: مفك براغي من نوع فيليبس؛ مثقاب كهربائي (حفرة بمقاس 15/64 بوصة) 

تركيب الحامل

استخدم المسامير المقدمة لتثبيت حامل التركيب على الحائط.

الحائط الخشبي

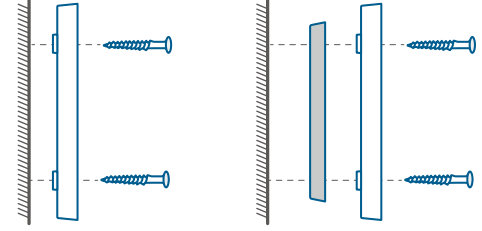

بدون قاعدة تركيب بزواوية
15 درجة

مع قاعدة تثبيت بزواوية
15 درجة

الحائط الصلب

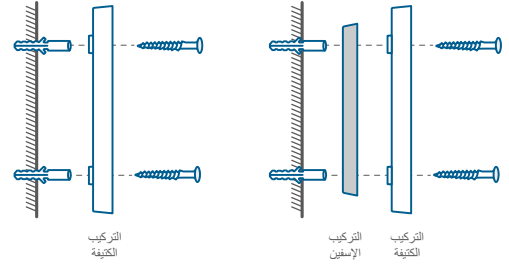

بدون قاعدة تركيب بزواوية
15 درجة

مع قاعدة تثبيت بزواوية
15 درجة

تثبيت جرس الباب

محاذاة جرس الباب مع أسفل حامل التركيب، ثم اضغط على أعلى جرس الباب حتى ينقر.

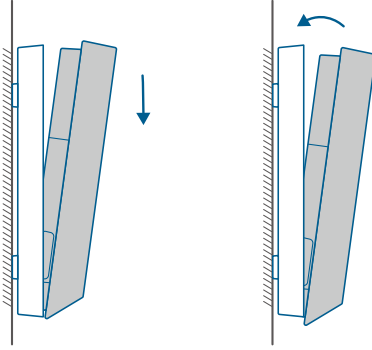

إعادة شحن البطارية

1. أدخل دبوس الفصل في ثقب الدبوس على الجزء العلوي من جرس الباب، ثم ارفع الجزء العلوي للإزالة.

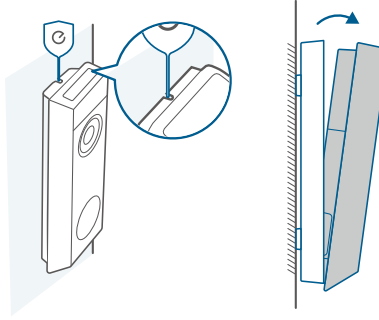

2. كرر الخطوات في "شحن حزمة البطارية".

يمكنك شراء حزمة بطارية إضافية للاستبدال السريع.

تركيب جرس الباب (بالأسلاك)

تحقق من أسلاك جرس الباب

1. أفرغ جرس الباب الموجود للتحقق من عمله بشكل سليم. إذا لم يرن، فقد تكون أسلاك جرس الباب الخاص بك عيبة. قم بتشغيل الجرس عن طريق البطارية المدمجة أو استشر الكهربائي لإصلاح الأسلاك.
2. أطفئ الكهرباء من مفتاح الدائرة. قم بتشغيل وإيقاف الأنوار للتأكد من إيقاف تشغيل الكهرباء في منزلك بشكل صحيح.

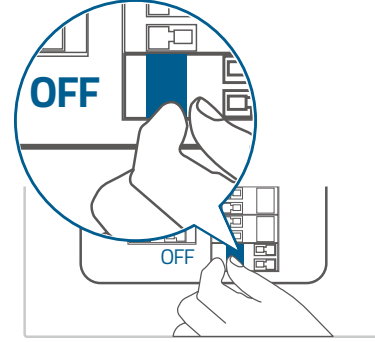

انتبه جيدًا عند التعامل مع الأسلاك. إذا لم تشعر بالراحة في تثبيته بنفسك، فليقم بذلك كهربائي مؤهل.

افصل زر جرس الباب الحالي

- إذا كان لديك بالفعل أسلاك جرس باب مثبتة:
1. قم بإزالة زر جرس الباب الموجود باستخدام مفك براغي برأس مصلب فيليبس (غير مرفق).
 2. اسحب السلكين بعناية عند إزالة جرس الباب الموجود. قم بربط أطراف الأسلاك بإحكام عند الضرورة.

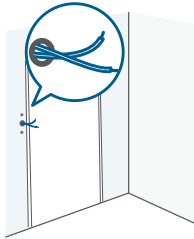
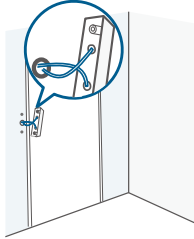
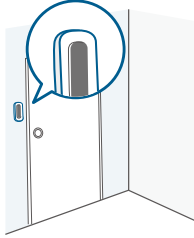

اختيار الموقع المناسب

1. خذ جرس الباب الفيديوي إلى بابك الأمامي وتحقق من العرض المباشر في التطبيق. اختر موقعًا يمكنك من خلاله رؤية المنظر المطلوب. ضع في اعتبارك العوامل التالية:
 - تحقق مما إذا كان بإمكانك إعادة استخدام الثقوب والمثبتات الموجودة في الحائط أو إطار الباب.
 - إذا كنت تريد وضع جرس الباب بالقرب من جدار جانبي، تأكد من عدم وجود الجدار في مجال الرؤية. والإسفوف تنعكس الأشعة تحت الحمراء فتنتشر في الرؤية الليلية.
 - إذا كنت تتقّب ثقوب التثبيت للمرة الأولى، فإن الارتفاع الموصى به هو 48 بوصة (1.2 متر) فوق الأرض.
 - لضبط الزاوية، استخدم الحاجز الإضافي للتركيب بزاوية 15 درجة كحامل تركيب.

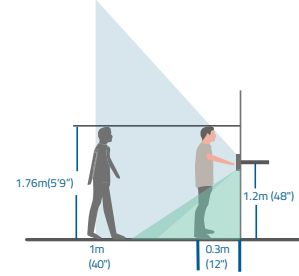
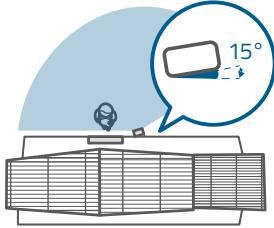
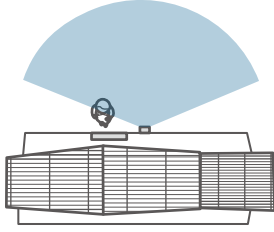

2. ضع بطاقة تحديد موضع ثقب المسمار على الحائط لتحديد الموقع. إذا كان التركيب على جدار صلب (طوب، خرسانة، أو ستوكو)، استخدم مثقاب بقطر 15/64 بوصة (5.95 ملم) لحفر 2 ثقوب من خلال بطاقة تحديد موضع ثقب المسمار.

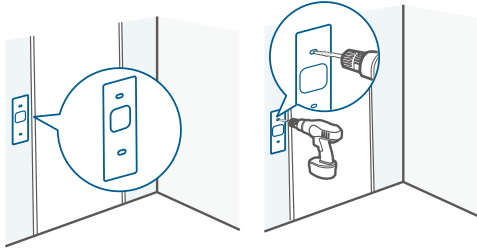

ما تحتاجه: مفك براغي من نوع فيليبس؛ مثقاب كهربائي (حفرة بمقاس 15/64 بوصة) 

ربط الأسلاك بجرس الباب

قم بتوصيل الأسلاك بالمحطات الموجودة على الجزء الخلفي لجرس الباب، ثم قم بشد مسامير المحطات. يمكن توصيل السلك بأي محطة.

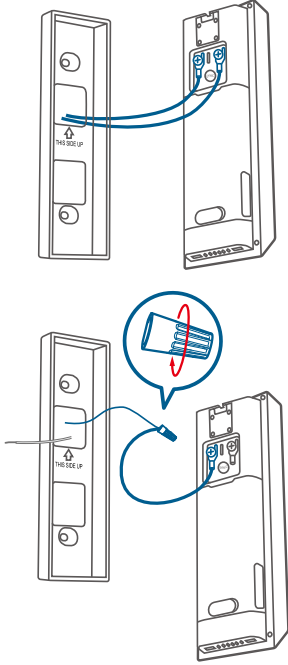

لتجنب حدوث دائرة كهربائية مغلقة، تأكد من عدم تلامس الأسلاك بعضها البعض بعد توصيلها بالمحطات.



إذا كانت الأسلاك قصيرة جدًا، استخدم أسلاك التمديد وموصلات الأسلاك لتجعلها أطول. استخدم شريط الأسلاك الكهربائي بدلاً من ذلك إذا لم يكن هناك مساحة إضافية على الجدار لصواميل الأسلاك.

تركيب الحامل

استخدم المسامير المقامة لتثبيت حامل التركيب على الحائط.

الحائط الخشبي

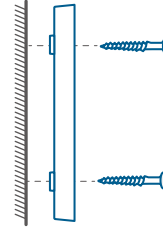

التركيب
الكثيفة

بدون قاعدة تركيب بزواوية
15 درجة

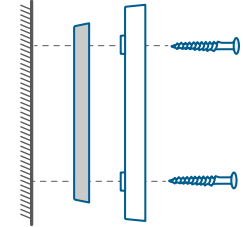

التركيب
الأسفينة
التركيب
الكثيفة

مع قاعدة تثبيت بزواوية
15 درجة

الحائط الصلب

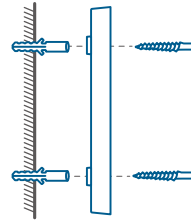

التركيب
الكثيفة

بدون قاعدة تركيب بزواوية
15 درجة

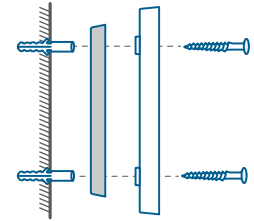

التركيب
الأسفينة
التركيب
الكثيفة

مع قاعدة تثبيت بزواوية
15 درجة

السلامة

- درجة الحرارة المناسبة للأجهزة والملحقات هي 20- درجة مئوية إلى 50 درجة مئوية (درجة حرارة الشحن هي 0 درجة مئوية إلى 40 درجة مئوية).
- ما لم يتم تحديد أنه آمن للقيام بذلك في دليل المستخدم أو الدليل التعليمي، لا تستخدم هذا الجهاز في بيئة تتجاوز درجة الحرارة المنخفضة أو العالية الموصى بها.
- ما لم يتم تحديد أنه آمن للقيام بذلك في دليل المستخدم أو دليل التعليمات، تجنب تعريض جهازك لأشعة الشمس المباشرة أو البيئات المبللة بشكل مفرط.
- يُوصى بتوفير الجهاز في بيئة تتراوح درجة حرارتها بين 5 درجات مئوية و 25 درجة مئوية.
- عند توصيل الطاقة، ضع الجهاز في بيئة تتمتع بدرجة حرارة غرفة عادية وتهوية جيدة.



تحذير:
احذر من حدوث خطر الانفجار في حال استخدام نوع بطارية غير صحيح.
تخلص من البطاريات المستعملة وفقًا للتعليمات المرفقة معها.

تحذير:

- قد يؤدي استبدال البطارية بنوع غير صحيح إلى التعدي على إجراءات الحماية والتسبب في حدوث مخاطر؛
- قد يؤدي التخلص من البطارية باستخدام أي من الطرق الآتية مثل حرقها أو تعريضها لأي مصدر آخر للحرارة الشديدة، أو عن طريق تكسيرها أو قطعها، إلى حدوث انفجار وكذلك تسرب السوائل والغازات القابلة للاشتعال؛
- قد يؤدي ترك البطارية في بيئة شديدة الحرارة إلى حدوث انفجار وكذلك تسرب السوائل والغازات القابلة للاشتعال؛
- قد يؤدي تعريض البطارية لضغط هواء منخفض للغاية إلى حدوث انفجار وتسرب السوائل والغازات القابلة للاشتعال.

تثبيت جرس الباب

محاذاة جرس الباب مع أسفل حامل التركيب، ثم اضغط على أعلى جرس الباب حتى ينقر.

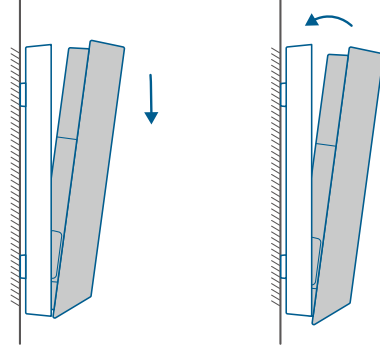

استعد الطاقة

قم بتحويل مفتاح الدائرة الرئيسية إلى وضع التشغيل مرة أخرى. أنت جاهز الآن!

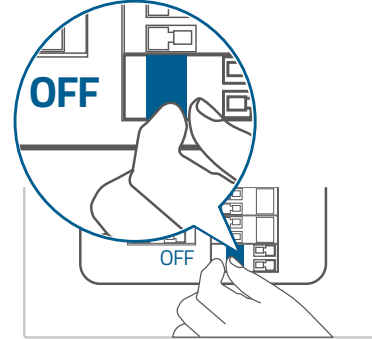

إشعار

إعلان المطابقة

يتوافق هذا المنتج مع متطلبات التداخل اللاسلكي في الاتحاد الأوروبي.

تعلن شركة Anker Innovations Limited بموجب هذا المستند أن هذا الجهاز يتوافق مع المتطلبات الأساسية والأحكام الأخرى ذات الصلة الواردة في التوجيه الأوروبي EU/2014/53. للحصول على إعلان المطابقة، تفضل بزيارة موقع الويب: <https://uk.eufylife.com>.

يتوافق هذا المنتج مع متطلبات التداخل اللاسلكي في المملكة المتحدة.

يتوافق هذا المنتج مع متطلبات التداخل اللاسلكي في المملكة المتحدة. بموجب هذا، تعلن شركة Anker Innovations Limited أن المنتج متوافق مع اللوائح التنظيمية للأجهزة والمعدات اللاسلكية لعام 2017 (SI2017/1206). النص الكامل لإعلان المطابقة في المملكة المتحدة متاح على عنوان الإنترنت التالي: <https://uk.eufylife.com>.

هذا المنتج مصمم ومُصنَع بمواد ومكونات عالية الجودة ويمكن إعادة تدويرها وإعادة استخدامها.

يشير هذا الرمز إلى أنه يجب عدم التخلص من المنتج باعتباره من النفايات المنزلية العادية بل يجب تسليمه إلى المنشأة المناسبة لتجميع النفايات بغرض إعادة التدوير. يساعد التخلص المناسب من المنتج وإعادة تدويره بشكل صحيح على حماية الموارد الطبيعية وصحة الإنسان والبيئة لمزيد من المعلومات حول التخلص من هذا المنتج وإعادة تدويره، اتصل بالبلدية المحلية أو خدمة التخلص من النفايات أو الممتز الذي اشترت منه هذا المنتج.

معلومات التعرض للترددات اللاسلكية:

تم حساب مستوى الحد الأقصى للتعرض المسموح به (MPE) بناءً على معادلة المسافة $d = 20$ سم بين الجهاز وجسم الإنسان. للحفاظ على الامتثال لمتطلبات التعرض للإشعاع الراديوي، استخدم منتجًا يحافظ على مسافة 20 سم بين الجهاز والجسم البشري.

نطاقات التردد والطاقة على النحو التالي:

الوظيفة	النطاقات	تردد التشغيل	حد الطاقة الأقصى
واي فاي لـ T8214	2.4 غيغاهرتز	2412 إلى 2472 ميغاهرتز	18.89 ديسيبل مللي واط

المستورد التالي هو الطرف المسؤول (عقد شؤون الاتحاد الأوروبي):
Anker Innovations Deutschland GmbH | Georg-Muche-Strasse 3, 80807 Munich، ألمانيا

المستورد التالي هو الطرف المسؤول (عقد شؤون المملكة المتحدة):
شركة انكر تكنولوجي (المملكة المتحدة) المحدودة، جي إن آر 49، شارع كلاريندون، ووتفورد، هيرتفوردشاير، ودي 17، المملكة المتحدة.

CUSTOMER SERVICE

Kundenservice | Servicio de atención al cliente
Service client | Servizio clienti | Klantenservice
Serviço de Apoio ao Cliente | خدمة العملاء

12-month limited warranty

12 Monate eingeschränkte Garantie

Garantía limitada de 12 meses

Garantie limitée de 12 mois

Garanzia limitata di 12 mesi

12 maanden beperkte garantie

12 meses de garantia limitada

ضمان محدود لمدة 12 شهرًا



(US) +1 (800) 988-7973

(UK) +44 (0) 1604 936200

(DE) +49 (0) 69 9579 7960

(中国) +86 400 0550 036

(日本) +81 03 4455 7823

(AU) +61 3 8331 4800

(Egypt) +20 8000000826

(UAE) +971 8000320817

(Kuwait) +965 22069086

(Saudi Arabia) +966 8008500030



support@eufy.com

Anker Innovations Limited
Room 1318-19, Hollywood Plaza, 610 Nathan Road,
Mongkok, Kowloon, Hong Kong



@EufyOfficial



@EufyOfficial



@EufyOfficial