

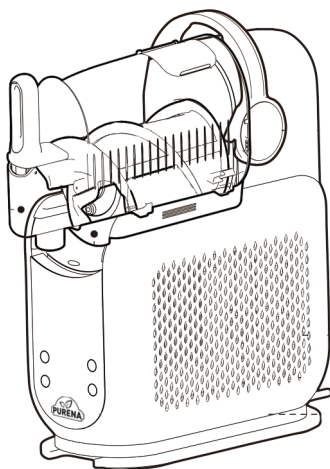

# INSTRUKCJA OBSŁUGI SLUSHIE MACHINE

Urządzenie do przygotowania  
mrożonych napojów oraz lodowych deserów.

Przed użyciem przeczytaj wszystkie instrukcje.  
Tylko do użytku domowego.



# Ważne instrukcje dotyczące bezpieczeństwa



Przeczytaj i zapoznaj się z instrukcją obsługi i użytkownika.



Symbol ostrzegający przed zagrożeniem, które może spowodować obrażenia ciała, śmierć lub znaczne szkody materialne, jeśli ostrzeżenie zawarte w tym symbolu zostanie zignorowane.



Zawiera materiał palny. Może nastąpić pożar lub wybuch w przypadku podgrzania. (Oznaczone symbolem płomienia na białym tle, otoczonym czerwonym rombem).



Materiał łatwopalny. (Oznaczony symbolem płomienia na żółtym tle, otoczonym czarnym trójkątem).



Wyłącznie do użytku domowego i wewnątrz pomieszczeń.

Podczas korzystania z urządzeń elektrycznych należy zawsze przestrzegać podstawowych zasad bezpieczeństwa, w tym następujących:



**NIEBEZPIECZEŃSTWO:** Ryzyko pożaru lub wybuchu. Zastosowano łatwopalny czynnik chłodniczy. **NIE PRZEBIJAJ** przewodów czynnika chłodniczego. Produkt należy utylizować zgodnie z obowiązującymi przepisami krajowymi lub lokalnymi dotyczącymi łatwopalnych czynników chłodniczych.





**UWAGA:** Aby zmniejszyć ryzyko obrażeń, pożaru, porażenia prądem elektrycznym lub uszkodzenia mienia, należy zawsze przestrzegać podstawowych zasad bezpieczeństwa, w tym poniższych ostrzeżeń i kolejnych instrukcji.

**NIE WOLNO** używać urządzenia do celów innych niż przewidziane.

- Przed użyciem urządzenia i jego akcesoriów należy zapoznać się ze wszystkimi instrukcjami.
- Należy uważnie przestrzegać wszystkich ostrzeżeń i instrukcji. Urządzenie zawiera przewody elektryczne i ruchome części, które mogą stanowić zagrożenie dla użytkownika.
- Sprawdź zawartość opakowania, aby upewnić się, że masz wszystkie części potrzebne do prawidłowego i bezpiecznego działania urządzenia.
- Wyłącz urządzenie, a następnie odłącz je od gniazdka, gdy nie jest używane a także przed montażem lub demontażem części oraz przed czyszczeniem. Aby odłączyć urządzenie, chwycić wtyczkę i wyciągnij ją z gniazdka. **NIGDY** nie odłączaj urządzenia, chwytając i ciągnąc za elastyczny przewód elektryczny.
- Przed użyciem należy umyć wszystkie części, które mogą mieć kontakt z żywnością. Należy postępować zgodnie z instrukcjami dotyczącymi mycia zawartymi w niniejszej instrukcji obsługi.
- **NIE UŻYWAJ** żadnego urządzenia z uszkodzonym przewodem elektrycznym lub wtyczką, ani po awarii urządzenia, upadku lub innym uszkodzeniu. Urządzenie nie zawiera części, które mogą być naprawiane przez użytkownika. W przypadku uszkodzenia skontaktuj się ze sprzedawcą w celu serwisowania.

- To urządzenie posiada ważne oznaczenia na wtyczce. Cały przewód zasilający nie nadaje się do wymiany. W przypadku uszkodzenia należy skontaktować się ze sprzedawcą w celu serwisowania.
- NIE NALEŻY używać przedłużaczy z tym urządzeniem.
- Aby zapobiec porażeniu prądem elektrycznym, NIE zanurzaj urządzenia ani nie dopuszczaj do kontaktu przewodu zasilającego z żadną cieczą.
- NIE wkładaj ani nie wyjmuj wtyczki mokrymi rękami, aby uniknąć obrażeń.
- Ze względu na ryzyko porażenia prądem elektrycznym przed podłączeniem lub odłączeniem urządzenia należy upewnić się, że ręce są suche.
- NIE używaj adaptera ani inwertera z tym urządzeniem.
- NIE wylewaj wody na boki ani na panel sterowania.
- NIE przenoś urządzenia podczas pracy.
- NIE używać na zewnątrz, urządzenie przeznaczone wyłącznie do użytku wewnątrz pomieszczeń, na blatach.
- NIE POZWALAJ, aby przewód zwisał z krawędzi stołów lub blatów. Przewód może zostać zahaczony i spowodować ściągnięcie urządzenia z powierzchni roboczej.
- NIE POZWALAJ aby urządzenie lub przewód miały kontakt z gorącymi powierzchniami, w tym z kuchenkami i innymi urządzeniami grzewczymi.
- ZAWSZE używaj urządzenia na suchej, stabilnej i równej powierzchni.
- NIE POZWALAJ dzieciom obsługiwać tego urządzenia ani używać go jako zabawki. Podczas gdy urządzenie jest włączone a w pobliżu są dzieci, konieczny jest nadzór nad nimi.
- Należy używać WYŁĄCZNIE elementów dodatkowych i akcesoriów dostarczonych wraz z produktem lub zalecanych przez sprzedawcę. Używanie elementów dodatkowych, które nie są zalecane lub sprzedawane przez sprzedawcę, może spowodować pożar, porażenie prądem elektrycznym lub obrażenia ciała.
- Podczas napełniania i obsługi urządzenia należy trzymać ręce, włosy i elementy odzieży z dala od pojemnika.
- Podczas obsługi i użytkowania urządzenia należy unikać kontaktu z ruchomymi częściami.
- NIE WOLNO podgrzewać w kuchence mikrofalowej pojemników ani akcesoriów dostarczonych wraz z urządzeniem.
- UWAGA: NALEŻY ZAWSZE utrzymywać otwory wentylacyjne w obudowie urządzenia lub w konstrukcji urządzenia wolne od jakichkolwiek przeszkód.
- UWAGA: NIE należy używać urządzeń elektrycznych wewnątrz komór przeznaczonych do przechowywania produktów spożywczych, chyba że są to urządzenia zalecane przez producenta.
- NIE dodawaj do urządzenia mrożonych owoców, mrożonych warzyw ani lodu.
- NIE dodawaj gorących produktów do urządzenia.
- NIE zanurzaj podstawy silnika ani panelu sterowania w wodzie lub innych płynach.
- NIE NALEŻY napełniać pojemnika powyżej maksymalnej linii napełniania.
- NIGDY nie pozostawiaj urządzenia bez nadzoru podczas użytkowania.
- Przed rozpoczęciem pracy upewnij się, że wszystkie przybory zostały wyjęte z pojemników. Nieusunięcie przyborów może spowodować rozbicie pojemników, a tym samym potencjalne obrażenia

- NIE przenoś urządzenie za uchwyt. Trzymaj urządzenie, chwytając je za obie strony pod podstawą silnika.
- NIE należy przetwarzać twardych, luźnych składników ani lodu. Urządzenie nie jest przeznaczone do przetwarzania luźnych mrożonych owoców, bloków lodu ani kostek lodu.
- Zawsze trzymaj urządzenie w pozycji pionowej.
- Po pierwszym rozpakowaniu urządzenia należy pozostawić je w pozycji pionowej na co najmniej 2 godziny przed uruchomieniem, aby oleje chłodnicze osiadły w układzie chłodzącym powietrzem, zapewniając najlepszą wydajność.
- To urządzenie nie jest przeznaczone do użytku przez osoby (w tym dzieci) o ograniczonej sprawności fizycznej, sensorycznej lub umysłowej, lub z powodu braku doświadczenia i wiedzy, chyba, że są one nadzorowane lub otrzymały instrukcje dotyczące użytkowania urządzenia od osoby odpowiedzialnej za ich bezpieczeństwo. Dzieci powinny być nadzorowane, aby nie bawiły się urządzeniem.
- Przewód zasilający nie może być wymieniony. Jeśli przewód jest uszkodzony, urządzenie należy wyrzucić.
- Aby sprężarka działała prawidłowo i nie przegrzewała się, należy zapewnić otwarty dostęp do tylnej i bocznych części urządzenia.
- UWAGA: NIE WOLNO używać urządzeń mechanicznych ani innych środków do przyspieszenia procesu rozmrażania, innych niż zalecane przez producenta.
- UWAGA: NIE uszkadzaj obwodu chłodniczego. Niniejsze ostrzeżenie dotyczy wyłącznie urządzeń z obwodami chłodniczymi dostępnymi dla użytkownika.
- Podczas korzystania z urządzenia upewnij się, że zarówno jego boki, jak i tył znajdują się w odległości co najmniej 10 cm od ścian.
- NIE przechowuj w tym urządzeniu substancji wybuchowych, takich jak puszki z aerozolem zawierające łatwopalne propelenty.
- UWAGA: Aby uniknąć zagrożenia spowodowanego niestabilnością urządzenia, należy je przymocować zgodnie z instrukcją.
- Jeśli PRZEWÓD ZASILAJĄCY jest uszkodzony, należy go wymienić u producenta, w serwisie lub u wykwalifikowanego specjalisty, aby uniknąć zagrożenia.
- Urządzenie to jest przeznaczone do użytku domowego i podobnych zastosowań, takich jak
  - kuchnie dla personelu w sklepach, biurach i innych miejscach pracy;
  - domach wiejskich oraz przez klientów w hotelach, motelach i innych obiektach mieszkalnych;
  - miejscach typu nocleg ze śniadaniem;
  - catering i podobne zastosowania niehandlowe.
- Ustaw urządzenie w pozycji poziomej i upewnij się, że między bokami a tyłem jest co najmniej 10 cm wolnej przestrzeni.
-  Ten symbol oznacza, że urządzenie wykorzystuje łatwopalny czynnik chłodniczy. W przypadku wycieku czynnika chłodniczego i jego kontaktu z zewnętrznym źródłem zapłonu istnieje ryzyko pożaru.

-  UWAGA: Ryzyko pożaru/materiały łatwopalne
- UWAGA: Podczas ustawiania urządzenia należy upewnić się, że przewód zasilający nie jest uwięziony ani uszkodzony.
- UWAGA: Ryzyko pożaru/materiały łatwopalne
- UWAGA: Podczas ustawiania urządzenia należy upewnić się, że przewód zasilający nie jest uwięziony ani uszkodzony.

## ZACHOWAJ NINIEJSZĄ INSTRUKCJĘ ŚRODOWISKO

- Produkt ten wykorzystuje ŁATWOPALNE CZYNNIKI CHŁODNICZE, dlatego po zakończeniu jego żywotności, urządzenie należy poddać recyklingowi oddzielnie od innych odpadów domowych.
- Należy go zatem przekazać do punktu selektywnej zbiórki zużytego sprzętu elektrycznego i elektronicznego, lub w przypadku zakupu równoważnego produktu oddać do sprzedawcy nowego produktu. Użytkownik jest odpowiedzialny za dostarczenie urządzenia do odpowiedniego punktu zbiórki po zakończeniu jego okresu żywotności. Selektywna i odpowiednia zbiórka zużytych urządzeń w celu ich recyklingu oraz ich utylizacja i niszczenie w sposób przyjazny dla środowiska, pomaga zapobiegać potencjalnym negatywnym skutkom dla środowiska i zdrowia oraz zachęca do recyklingu materiałów użytych do produkcji produktu.
- Aby uzyskać bardziej szczegółowe informacje na temat dostępnych systemów zbiórki odpadów, skontaktuj się z lokalną organizacją zajmującą się zbiórką odpadów lub punktem sprzedaży, w którym zakupiono produkt.

## PRZED PIERWSZYM UŻYCIEM

1. Usuń wszystkie materiały opakowaniowe z urządzenia.
2. Umyj wszystkie części w ciepłej wodzie z dodatkiem płynu do mycia naczyń.
3. Dokładnie wypłucz i wysusz wszystkie części.
4. Wyczyść panel sterowania, podstawę silnika i element chłodzący miękką ściereczką. Przed użyciem pozostaw do całkowitego wyschnięcia.
5. Przed pierwszym użyciem urządzenie należy pozostawić na blacie kuchennym na co najmniej 2 godziny. Pozwoli to na ustabilizowanie się czynnika chłodniczego, zapewniając optymalne i bezpieczne użytkowanie.

**WAŻNE:** Przed przystąpieniem do dalszych czynności należy zapoznać się ze wszystkimi ostrzeżeniami zamieszczonymi na początku niniejszej instrukcji obsługi.

**UWAGA:** Wszystkie elementy dodatkowe są wolne od BPA. Akcesoria można myć w zmywarce, ale **NIE** należy ich myć w cyklu z podgrzewanym suszeniem.

## CZĘŚCI

- A. Pokrywa zbiornika ułatwiająca jego uzupełnienie
- B. Zbiornik
- C. Ergonomiczny uchwyt
- D. Dysza do wylewania
- E. Tacka ociekowa na skropliny
- F. Świder
- G. Element chłodzący
- H. Dwuczęściowa tacka ociekowa
- I. Uchwyt klamry do zabezpieczania zbiornika
- J. Obudowa elementów układu chłodzenia
- K. Panel sterowania
- L. Silikonowa dysza do lodów

UWAGA: Kolory, elementy i funkcje mogą się różnić w zależności od modelu.

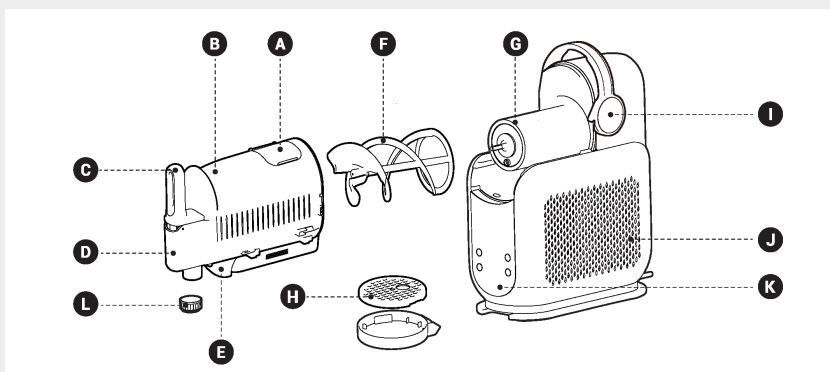

# KORZYSTANIE Z PANELU STEROWANIA

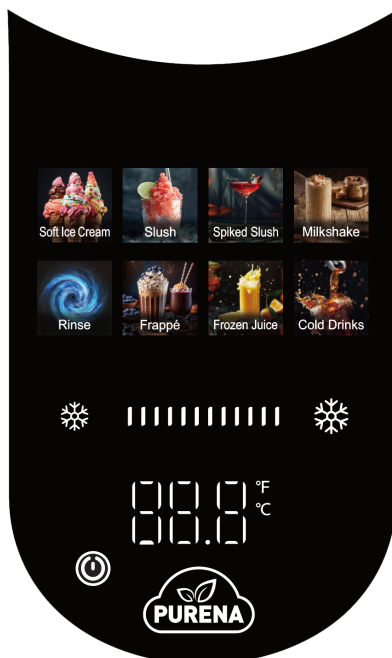

## ZASILANIE

Dotknij „⏻” aby włączyć lub wyłączyć urządzenie

## CYKL PŁUKANIA

Ten cykl powoduje mieszanie bez chłodzenia w celu przepłukania urządzenia.

## USTAWIENIA

7 unikalnych ustawień wstępnych pozwala uzyskać idealną temperaturę do przygotowania doskonałego mrożonego napoju lub lodowego deseru. Każde ustawienie wstępne rozpoczyna się od domyślnej/optimalnej temperatury zapewniającej idealną konsystencję.

W razie potrzeby można dostosować temperaturę, aby uzyskać idealną konsystencję mrożonego napoju.

## USTAWIENIE REGULACJI TEMPERATURY

W razie potrzeby dostosuj temperaturę, aby uzyskać idealną konsystencję mrożonego napoju lub lodowego deseru. Dla pitnych mrożonych napojów, zmniejsz gęstość produktu, dotykając ikony płatka śniegu po lewej stronie „❄️”.

Aby uzyskać pitne mrożone napoje, zmniejsz ich gęstość poprzez podwyższenie temperatury. Efekt osiągniesz dotykając ikony płatka śniegu po lewej stronie „❄️”.

Naciśnij i przytrzymaj jednocześnie obie ikony płatka śniegu „❄️” „❄️” przez 3 sekundy, a temperatura zmieni się z Fahrenheita na Celsjusza. Powtórz tę czynność, aby ponownie przełączyć się na temperaturę w stopniach Fahrenheita.

## START LUB PAUZA

Dotknij „▶️” aby uruchomić program.

Naciśnij i przytrzymaj „▶️” przez 3 sekundy, aby powrócić do interfejsu trybu gotowości. Aby wstrzymać bieżące ustawienie i zmienić temperaturę lub inne menu, należy nacisnąć i przytrzymać „▶️” przez 3 sekundy.

### **Funkcja trybu harmonogramu czasowego**

Naciśnij i przytrzymaj prawą śnieżynkę „❄️” i jednocześnie przycisk pauzy „▶️” na 3 sekundy, aby przejść do trybu opóźnionego startu.

Włącz tryb zaplanowanego timera, aby opóźnić start o maksymalnie 12 godzin. Domyślny przyrost czasu wynosi 0,5 godziny.







Naciśnij prawą śnieżynkę „❄️” aby zwiększyć czas o 0,5 godziny.

Naciśnij lewą śnieżynkę „❄️” aby zmniejszyć czas o 0,5 godziny.

\*W gorące dni NIE rekomendujemy opóźnienia startu produktów mlecznych, które mogą ulec zepsuciu przebywając za długo poza warunkami chłodniczymi.

**PRODUKT NIE WYGLĄDA TAK, JAK POWINIEN?** Jeśli po 60 minutach produktu nie osiągnął pożądaną konsystencję, zwiększ lub zmniejsz temperaturę o jeden poziom. Odczekaj 10–15 minut, aby sprawdzić konsystencję produktu. Jeśli nadal nie jest ona pożądana, zwiększ lub zmniejsz temperaturę ponownie o jeden poziom. Powtarzaj tę czynność, aż osiągniesz pożądaną konsystencję.

## PRESETS

WSTĘPNIE USTAWIONY	TEMPERATURA DOMYŚLNA/OPTYMALNA	PRZEZNACZONY DO	CO MOŻNA DODAĆ	NIE NALEŻY DODAWAĆ
lody włoskie 	██████████████████	zaprojektuj własne lody	większość rodzajów miękkich lodów, jakie tylko chcesz	zmrożone lody
slush 	██████████████████	zaprojektowany, aby zmienić Twoje codzienne napoje	napoje izotoniczne, napoje gazowane, koktajle owocowe, lemoniada, mrożona herbata, poncz owocowy, napoje energetyczne, kombucha	napoje dietetyczne, wody gazowane
slush z dodatkiem alkoholu 	██████████████████	przeznaczony do napojów zawierających alkohol	wino (białe lub różowe), gotowe margarity, rum, piwa kwaśne, cydr alkoholowy, alkoholowa kombucha, alkoholowa lemoniada, alkoholowe napoje gazowane	
frappe 	██████████████████	zaprojektowany dla miłośników kawiarni do przygotowywania mrożonych przysmaków	kawa mokka, słodzone napoje kawowe z lodem	czarna kawa, kawa bez cukru
milkshake 	██████████████████	przeznaczony do napojów mlecznych i napojów na bazie śmietanki	słodkie mleko, mleko czekoladowe, mleko owsiane, koktajle mleczne	napoje jogurtowe
mrożony sok 	██████████████████	przeznaczony do naturalnie słodzonych napojów	sok pomarańczowy, sok jabłkowy, sok żurawinowy, sok ananasowy, świeżo wyciskane soki	soki bez cukru
zimny napój 	██████████████████	przeznaczony do wody i napojów	woda, wszelkiego rodzaju napoje i napoje alkoholowe	

# WYMAGANA ZAWARTOŚĆ CUKRU

## WYTYCZNE DOTYCZĄCE CUKRU

Zapoznaj się z etykietą napoju/płynu, aby upewnić się, że zawartość cukru spełnia poniższe zalecane minimum:

WIELKOŚĆ PORCJI	MINIMALNA CAŁKOWITA ILOŚĆ CUKRU
240 ml	8 g
355 ml	11 g
591 ml	18 g

**UWAGA:** Składniki przed mrożeniem mają za słodki smak. Martwisz się, że Twój napój będzie zbyt słodki? Nie przejmuj się — po zamrożeniu i wymieczaniu jego smak stanie się łagodniejszy. Pamiętaj, że zbyt mała ilość cukru lub nadmiar alkoholu może uniemożliwić prawidłowe zmrożenie napoju.

## WSKAZÓWKI DOTYCZĄCE ROZWIĄZYWANIA PROBLEMÓW



*Ostrzeżenie o niskim poziomie cukru:* jeśli zawartość cukru w produkcie jest zbyt niska, urządzenie wykryje to i wyświetli ostrzeżenie. Diody LED kontroli temperatury zaczną migać, a na wyświetlaczu pojawi się komunikat „E4”, po czym rozpocznie się 300-sekundowe odliczanie ochronne.

*Jeśli zawartość cukru w napoju jest zbyt niska:* zwiększ recepturę produktu, naciskając lewą ikonę płatka śniegu „❄️” do poziomu 1.

*Jeśli napój nie spełnia minimalnych wymagań dotyczących całkowitej zawartości cukru:* Dodaj 1–2 łyżki stołowe syropu smakowego, soku, cukru, cukru daktylowego, cukru kokosowego, syropu klonowego, agawy, syropu cukrowego lub miodu na porcję. Dodatkowy cukier wymieszaj z bazą przed wlaniem do urządzenia. Zresetuj urządzenie, naciskając przycisk gotowego ustawienia. Aby wznowić pracę, uruchom ponownie urządzenie, naciskając przycisk wybranego programu.

**UWAGA:** Bezcukrowe substytuty lub sztuczne substancje słodzące nie pomogą w osiągnięciu minimalnych lub maksymalnych wymagań dotyczących zawartości cukru.

# WYTYCZNE DOTYCZĄCE ALKOHOLU

## WYTYCZNE DOTYCZĄCE ALKOHOLU WYSOKOPROCENTOWEGO/NAPOJÓW SPIRYTUSOWYCH

Aby przygotować mrożone koktajle, zapoznaj się z poniższą tabelą zawierającą maksymalną zawartość alkoholu wysokoprocentowego/napojów spirytusowych (wódka, tequila itp.) w stosunku do całkowitej wielkości przepisu

WIELKOŚĆ PORCJI	MAKSYMALNA ILOŚĆ ALKOHOLU
700 ml	110 ml
1 L	170 ml
1,4 L	230 ml
1,8 L	290 ml

Powyższy wykres stanowi wskazówki dotyczące dodawania WYŁĄCZNIE mocnych alkoholi/napojów spirytusowych (35%+). W przypadku stosowania innych alkoholi, takich jak wino, piwo lub gotowe koktajle, należy zapoznać się z Przewodnikiem Inspiracji.

Idealna równowaga dla Twoich ulubionych koktajli w domu. W przypadku korzystania z gotowego programu SPIKED SLUSH z dodatkiem alkoholu wszystkie gotowe składniki (wino, piwo itp.) muszą zawierać od 2,8% do 16% alkoholu.

## WSKAZÓWKI DOTYCZĄCE ROZWIĄZYWANIA PROBLEMÓW



*Ostrzeżenie o wysokiej zawartości alkoholu/cukru:* Jeśli zawartość alkoholu i cukru w podawanym napoju jest zbyt wysoka, urządzenie wykryje to i wyświetli ostrzeżenie. Diody LED kontroli temperatury będą migać, a na wyświetlaczu pojawi się komunikat „E5”.

*Jeśli napój przekracza maksymalną zawartość alkoholu:* Dodaj ¼ szklanki wody, napoju gazowanego, wody izotonicznej, wody gazowanej lub zwykłej schłodzonej kawy/herbaty na porcję, aby rozcieńczyć napój. Zresetuj urządzenie, naciskając przycisk „☺” i ponownie uruchom urządzenie, wybierając właściwy program.

### PORADY

- Przed pierwszym użyciem urządzenia należy przechowywać w pozycji pionowej przez co najmniej 2 godziny.
- NIE dodawaj gorących składników.
- NIE dodawaj lodu ani składników stałych, takich jak owoce, lody lub mrożone owoce.
- Wstępnie przygotowane składniki mają słodszy smak? Martwisz się, że Twój napój może być zbyt słodki? Nie martw się, po zmrożeniu i wymieszaniu na mrożony napój nie będzie już tak słodki.
- Wszystkie składniki muszą zawierać co najmniej 4% cukru.
- W przypadku korzystania z gotowego ustawienia Spiked Slush z dodatkiem alkoholu wszystkie gotowe składniki muszą zawierać od 2,8% do 16% alkoholu.
- Aby uzyskać najlepsze rezultaty, należy schłodzić składniki przed włożeniem ich do urządzenia.
- Aby uzyskać jak najzimniejszy efekt, schłódź szklanki przed podaniem mrożonego napoju.
- Aby uzyskać idealną konsystencję mrożonego napoju, użyj ustawienia regulacji temperatury.
- W przypadku korzystania z programu do przygotowywania milkshake lub frappé należy rozlać zawartość w ciągu 30 minut od zakończenia programu, aby uniknąć powstania piany.
- Aby uzyskać najlepszy efekt finalny dozowania, napełnij urządzenie do wskazanego poziomu max 1,8 l – Slushy, max 0,8 l – Spiked Slushy (Milk Shake/ Frappe / Ice Cream)
- Urządzenie może pracować do 12 godzin.
- Wszystkie części z wyjątkiem podstawy silnika, w tym element chłodzący, można myć w zmywarce, ale NIE należy ich czyścić w cyklu z podgrzewaniem i suszeniem.

Minimalna ilość = 2 szklanki (450 ml) Maksymalna ilość = 8 szklanek (1,8 l)

To NIE jest blender.

NIE należy miksować lodu w postaci stałej ani kostek lodu.

NIE należy przygotowywać koktajli ani miksować twardych, sypkich składników.

NIE należy próbować miksować ani rozdrabniać składników niebędących płynami.

## KORZYSTANIE Z ICE CREAM & SLUSHIE DESSERT MAKER URZĄDZENIA DO PRZYGOTOWYWANIA MROŻONYCH NAPOJÓW

### UWAGA:

- Do użycia urządzenia wymagane jest minimum 450 ml płynu.
- Maksymalna pojemność wynosi 1,8L płynu.
- NIE dodawaj lodu ani składników stałych, takich jak owoce, lody lub mrożone owoce.
- NIE dodawaj gorących składników.

1

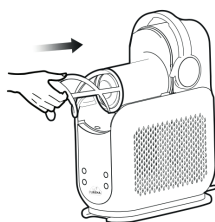

• Zainstaluj świder, nasuwając go na element chłodzący i obracając, aż zaskoczy na swoje miejsce na sworzniu.

2

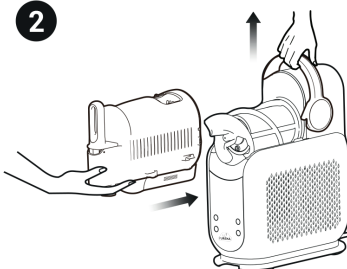

• Przy podniesionym uchwycie klamry przesunąć zbiornik nad zamontowany świder i element chłodzący.

3

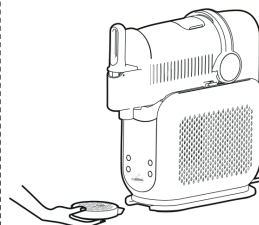

• Włóż taśmę ociekową z przodu podstawy silnika, aż zaskoczy na swoje miejsce.

4

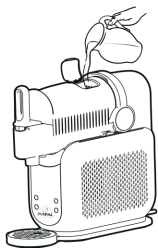

- Podłącz urządzenie do zasilania.
- Otwórz pokrywę naczynia, aby dodać płyny, a następnie zamknij pokrywę.

5

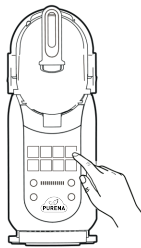

- Naciśnij ikonę „☺” zasilania, aby włączyć urządzenie.
- Wybierz żądany program, wybierz domyślną/optymalną temperaturę napoju, naciśnij „☺”.
- Urządzenie wyemituje sygnał dźwiękowy, a na wyświetlaczu LED pojawi się „KONIEC”, gdy osiągnięta zostanie wybrana temperatura.

6

**UWAGA:** NIE wyłączaj programu, dopóki nie zostanie podana cała zawartość gotowego napoju.

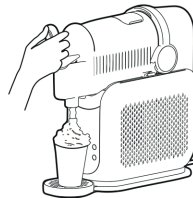

- Umieść szklankę na tacce ociekowej, pod uchwytem.
- Jeśli przygotowujesz lody załóż dyszę do lodów. W innym przypadku można jej nie używać.
- Aby dozować, należy powoli pociągnąć za uchwyt. Aby zatrzymać, należy zwolnić uchwyt, przywracając go do pierwotnego położenia.
- Urządzenie może pracować do 12 godzin.

#### UWAGA:

- Urządzenie wyemituje trzy sygnały dźwiękowe, a na wyświetlaczu pojawi się komunikat „End” (Koniec), gdy produkt osiągnie ustawiony poziom temperatury. Urządzenie będzie nadal działać, aby utrzymać idealną temperaturę mrożonego napoju i zapewnić jego gotowość do podania.
- Przygotowanie napojów i deserów może trwać od 15 do 60 minut, w zależności od składników, objętości i temperatury początkowej.
- Urządzenie będzie działać przez maksymalnie 12 godzin, po czym automatycznie się wyłączy i wyemituje 10 sygnałów dźwiękowych.

# CZYSZCZENIE I KONSERWACJA

## KORZYSTANIE Z CYKLU PŁUKANIA

Cykl ten polega na mieszaniu bez chłodzenia w celu wypłukania urządzenia. Po zakończeniu cyklu płukania należy umyć wszystkie części ręcznie lub w zmywarce, aby całkowicie wyczyścić urządzenie po każdym użyciu.

- Wylej pozostałą zamrożoną zawartość.
- Zatrzymaj bieżące ustawienie. Naciśnij przycisk RINSE (Płukanie).
- Dodaj wodę do maksymalnego poziomu naczynia (1,8 l).
- Natychmiast po zakończeniu programu powoli wylej wodę z urządzenia.
- Naciśnij przycisk zasilania, aby wyłączyć urządzenie.

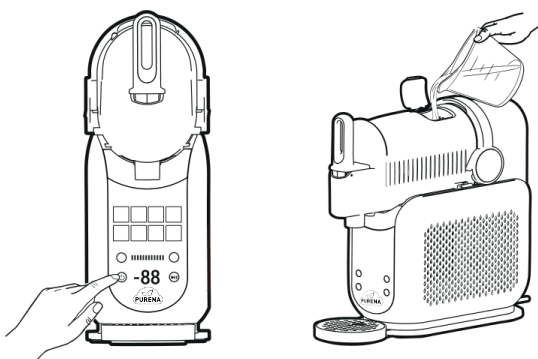

**UWAGA:** Płyny powstałe podczas płukania będą szybko wypływać z wylewu zbiornika. Należy użyć dużego kubka lub miski, aby je zebrać.

**UWAGA:** W razie potrzeby czynność należy powtórzyć, aż zamrożony napój zostanie wypłukany z urządzenia chłodzącego.

## DEMONTAŻ I CZYSZCZENIE

Aby uzyskać najlepsze wyniki, przed demontażem i czyszczeniem wszystkich części należy uruchomić cykl płukania.

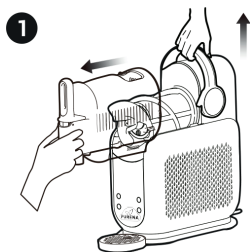

• Odblokuj uchwyt blokujący, podnosząc go, aby wyjąć naczynie, delikatnie wyciągając je z urządzenia. Upewnij się, że naczynie jest przechylone w dół, aby zapobiec wyciekaniu pozostałego płynu z tyłu naczynia. Odłóż na bok.

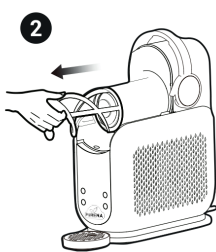

• Zsuń świder z elementu chłodzącego. Odłóż na bok.



• Pokrywę tacki ociekowej można zdjąć, co ułatwia czyszczenie.

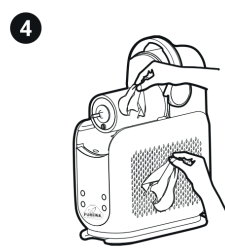

• Wytrzyj element chłodzący, przestrzeń pod elementem chłodzącym oraz podstawę silnika za pomocą zdezynfekowanej lub ciepłej, wilgotnej ściereczki. Wszystkie części umyj ręcznie w gorącej wodzie z dodatkiem płynu do mycia naczyń lub użyj zmywarki. W razie potrzeby powtórz czynność, aż wszystkie części będą całkowicie czyste.

## PRZECHOWYWANIE

Przed ponownym złożeniem i/lub przechowywaniem urządzenia należy pozostawić wszystkie części do całkowitego wyschnięcia. **NIE NALEŻY** owijać przewodu wokół dolnej części podstawy. Urządzenie należy przechowywać w pozycji pionowej, a wszystkie części w stanie złożonym. Podczas przenoszenia urządzenia należy podnosić je za dolną część podstawy silnika. **NIE NALEŻY** przechowywać składników wewnątrz zbiornika.

## RESETOWANIE SILNIKA

Urządzenie jest wyposażone w unikalny system bezpieczeństwa, który zapobiega uszkodzeniu silnika i układu napędowego w przypadku nieumyślnego przeciążenia. W przypadku przeciążenia urządzenia silnik zostanie tymczasowo wyłączony. W takiej sytuacji należy postępować zgodnie z poniższą procedurą resetowania.

1. Odłącz urządzenie od gniazdka elektrycznego.
2. Pozostaw urządzenie do ostygnięcia na około 15 minut.
3. Wyjmij wszystkie części i akcesoria. Upewnij się, że żadne składniki nie zablokowały świdra.

**WAŻNE:** Upewnij się, że nie przekroczysz maksymalnej pojemności. Jest to najczęstsza przyczyna przeciążenia urządzenia. **NIE** przetwarzaj lodu w postaci stałych bloków ani kostek. **NIE** przygotowyj koktajli ani nie przetwarzaj twardych, sypkich składników.

KOD BŁĘDU	PROBLEM	ROZWIĄZANIA
E 1	Zbiornik nie zainstalowany	Ponowna instalacja 1. Przy podniesionej ręczce zabezpieczającej nasuń pojemnik na zainstalowany świder i element chłodzący. 2. Naciśnij przycisk zasilania, aby włączyć urządzenie. Urządzenie wyemituje 1 sygnał dźwiękowy, a przycisk wybranego ustawienia zaświeci się, wskazując, że urządzenie jest gotowe do użycia.
E 2	Czujnik temperatury/usterka zwarcia	Należy zwrócić się do sprzedawcy lub lokalnego autoryzowanego centrum serwisowego w celu wymiany lub naprawy.
E 3	Zabezpieczenie silnika przed wysoką temperaturą	1. Odłącz urządzenie od gniazdka elektrycznego. 2. Pozostaw urządzenie do ostygnięcia na około 15 minut. 3. Sprawdź, czy temperatura otoczenia urządzenia nie jest zbyt wysoka (zalecana temperatura pracy wynosi 25 stopni Celsjusza).
E 4	Ostrzeżenie o niskim poziomie cukru lub ostrzeżenie o zatrzymaniu silnika	Wyłącz urządzenie 1. Sprawdź zawartość cukru w przepisie, aby upewnić się, że zawiera on co najmniej 4% cukru. 2. Jeśli używasz gotowego napoju, sprawdź listę składników, aby upewnić się, że zawartość cukru wynosi co najmniej 4% i że napój nie zawiera sztucznych substancji słodzących. Więcej szczegółów znajdziesz w sekcji dotyczącej wymaganej zawartości cukru. 3. Jeśli napój nie spełnia minimalnych wymagań dotyczących całkowitej zawartości cukru, dodaj 1–2 łyżki stołowe syropu smakowego, soku, cukru, cukru daktylowego, cukru kokosowego, syropu klonowego, agawy, syropu cukrowego lub miodu na porcję. 4. Zresetuj urządzenie, naciskając przycisk ustawień. Uruchom ponownie, naciskając ponownie przycisk ustawień, aby wznowić przygotowywanie mrożonego napoju.

		<p>Jeśli urządzenie jest przeciążone, silnik tymczasowo się zatrzyma.</p> <ol style="list-style-type: none"> <li>1. Odłącz urządzenie od gniazdka elektrycznego.</li> <li>2. Pozostaw urządzenie do ostygnięcia na około 15 minut.</li> <li>3. Wylej napój z pojemnika.</li> <li>4. Wyjmij wszystkie części i akcesoria. Upewnij się, że żadne składniki nie blokują świdra.</li> <li>5. Podłącz urządzenie ponownie i zmontuj wszystkie części, aby wznowić jego użytkowanie.</li> </ol> <p>Uwaga: NIE dodawaj zamrożonych składników ani lodu podczas korzystania z tego urządzenia.</p>
E 5	Ostrzeżenie o wysokiej zawartości alkoholu/cukru	<ol style="list-style-type: none"> <li>1. Sprawdź zawartość alkoholu w przepisie, aby upewnić się, że wynosi ona od 2,8% do 16%.</li> <li>2. Jeśli używasz mocnego alkoholu/napojów spirytusowych (35% +), użyj 110 ml na każde 700 ml całkowitej objętości przepisu. Więcej szczegółów znajdziesz w sekcji dotyczącej wytycznych dotyczących alkoholu.</li> <li>3. Jeśli napój przekracza maksymalną zawartość alkoholu, dodaj ¼ szklanki wody, sody, wody tonicznej, wody gazowanej lub kawy/herbaty na porcję, aby rozcieńczyć składniki.</li> <li>4. Zresetuj urządzenie, naciskając przycisk ustawień. Ponownie uruchom urządzenie, naciskając ponownie przycisk ustawień, aby wznowić przygotowywanie mrożonego napoju.</li> </ol>
E 6	Problem z płytką sterującą PCB lub płytką zasilającą	Należy zwrócić się do sprzedawcy lub lokalnego autoryzowanego centrum serwisowego w celu wymiany lub naprawy.

**OSTRZEŻENIE:** Aby zmniejszyć ryzyko porażenia prądem elektrycznym i niezamierzonego uruchomienia urządzenia, przed przystąpieniem do usuwania usterek należy wyłączyć zasilanie i odłączyć urządzenie od sieci elektrycznej.

# DWULETANIA OGRANICZONA GWARANCJA

Dwuletnia ograniczona gwarancja dotyczy zakupów dokonanych u autoryzowanych sprzedawców. Gwarancja obejmuje wyłącznie pierwotnego właściciela i oryginalny produkt i nie podlega przeniesieniu.

Autoryzowany sprzedawca gwarantuje, że urządzenie będzie wolne od wad materiałowych i wykonawczych przez okres dwóch (2) lat od daty zakupu, pod warunkiem użytkowania w normalnych warunkach domowych i konserwacji zgodnie z wymaganiami określonymi w instrukcji obsługi, z zastrzeżeniem następujących warunków i wyłączeń:

## CO OBJĘTE JEST NINIEJSZĄ GWARANCJĄ?

1. Oryginalne urządzenie i/lub części niepodlegające zużyciu, które zostaną uznane za wadliwe według wyłącznego uznania autoryzowanego sprzedawcy, zostaną naprawione lub wymienione w ciągu dwóch (2) lat od daty pierwotnego zakupu.
2. W przypadku wydania urządzenia zastępczego, gwarancja wygasa sześć (6) miesięcy od daty otrzymania urządzenia zastępczego lub po upływie pozostałego okresu gwarancji, w zależności od tego, która z tych dat jest późniejsza. Autoryzowany sprzedawca zastrzega sobie prawo do wymiany urządzenia na urządzenie o takiej samej lub większej wartości.

## CO NIE JEST OBJĘTE NINIEJSZĄ GWARANCJĄ?

1. Normalne zużycie części podlegających zużyciu (takich jak naczynia do miksowania, pokrywki, kubki, ostrza, podstawy blendera, wyjmowane pojemniki, stojaki, naczynia itp.), które wymagają regularnej konserwacji i/lub wymiany w celu zapewnienia prawidłowego działania urządzenia, nie jest objęte niniejszą gwarancją.
2. Urządzenia, które zostały naruszone lub wykorzystywane do celów komercyjnych.
3. Uszkodzenia spowodowane niewłaściwym użytkowaniem, niedbałą obsługą, nieprzeprowadzeniem wymaganej konserwacji (np. nieoczyszczeniem podstawy silnika z resztek jedzenia i innych zanieczyszczeń) lub uszkodzenia spowodowane niewłaściwą obsługą podczas transportu.
4. Szkody wynikowe i przypadkowe.
5. Wady spowodowane przez osoby nieuprawnione do naprawy przez autoryzowanego sprzedawcę. Wady te obejmują uszkodzenia spowodowane podczas transportu, modyfikacji lub naprawy produktu autoryzowanego sprzedawcy (lub którejkolwiek z jego części), gdy naprawa jest wykonywana przez osobę nieuprawnioną przez autoryzowanego sprzedawcę.

## SLUSHIE MACHINE

BELFOOD Sp. z o.o. Złoty Potok, ul. Mineralna 2, 42-253 JANÓW, POLSKA

NIP: 954-274-42-27, REGON: 243283018, KRS 000046066

[biuro@belfood.pl](mailto:biuro@belfood.pl)