

项目名称

V2459A

Dreame		
发放	2025/1/21	日期
受控文件		

版本号

A01

MP

设计时间

2024/11/26

物料名称

说明书

设计师

韩美雪

审核

孙靖宇 2025/01/21

批准

时磊 2025/01/21

料号

04170500004466

材质工艺要求: 157g 金东太空梭哑粉纸, 单面过油; 内页: 68g 晨鸣云镜  
成品尺寸为 210\*140mm, 胶装 (封底日期以实际生产日期为准)

材质要求:

颜色及专色: K70

尺寸要求:

变更履历:

The word "dreame" is the abbreviation of Dreame Technology Co., Ltd. and its subsidiaries in China. It is the transliteration of the company's Chinese name "追觅", which means striving for excellence in every endeavor and reflects the company's vision of continuous pursuit, exploration and search in technology.



For more information & after-sales support, contact us via  
aftersales@dreame.tech or <https://global.dreametech.com>  
Dreame Trading (Tianjin) Co., Ltd.  
Made in China

VZV77B-EU-A01  
MM-YYYY



**Dreame** Z30 AquaCycle™  
**Cordless Stick Vacuum**  
**User Manual**

**DREAME**

# THANK YOU

## FOR PURCHASING THIS DREAME VACUUM CLEANER.

---

### Registration Quick Start

Welcome to register a Dreame account by scanning the QR code.

You are available for the User Manual and Special Offers.



---

With it you are obtaining a high quality product that is engineered for optimal performance. If you have any questions on the product, please contact us: [aftersales@dreame.tech](mailto:aftersales@dreame.tech).

---



<b>EN</b>	User Manual .....	1
<b>DE</b>	Benutzerhandbuch .....	13
<b>FR</b>	Manuel d'utilisation .....	27
<b>IT</b>	Manuale utente .....	41
<b>ES</b>	Manual de usuario .....	54
<b>PT</b>	Manual do utilizador .....	67
<b>PL</b>	Instrukcja Obsługi .....	80
<b>HE</b>	מדריך למשתמש .....	93
<b>AR</b>	دليل المستخدم .....	106
<b>NL</b>	Gebruiksaanwijzing .....	117
<b>SV</b>	Användarmanual .....	130
<b>NO</b>	Brukerhåndbok .....	143
<b>DA</b>	Brugermanual .....	156
<b>FI</b>	Käyttöohjeet .....	169
<b>TR</b>	Kullanıcı Kılavuzu .....	182



Please scan the QR code  
for the User Manual.

A

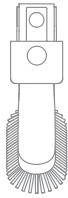

1

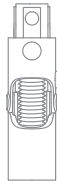

2



3

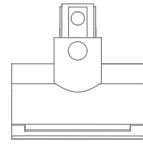

4

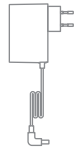

5



6



7



8

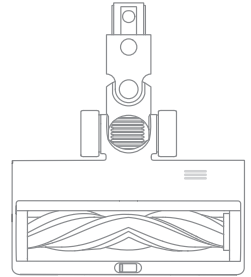

9

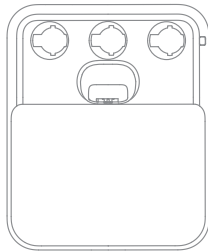

10



11

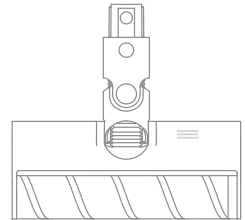

12

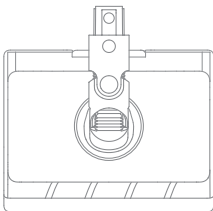

13

# B-1

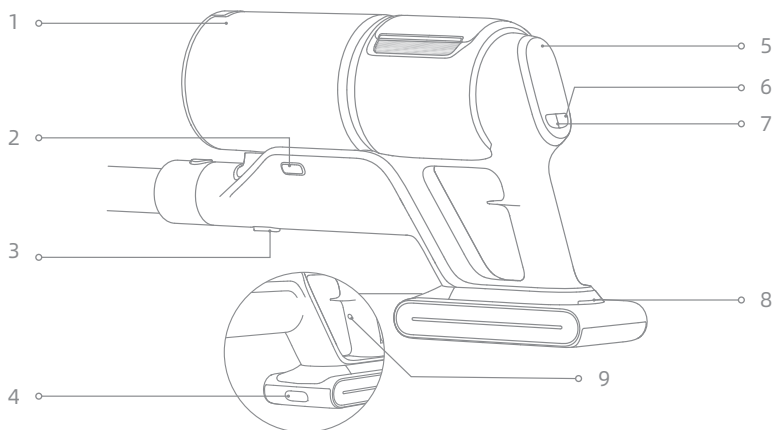

# B-2

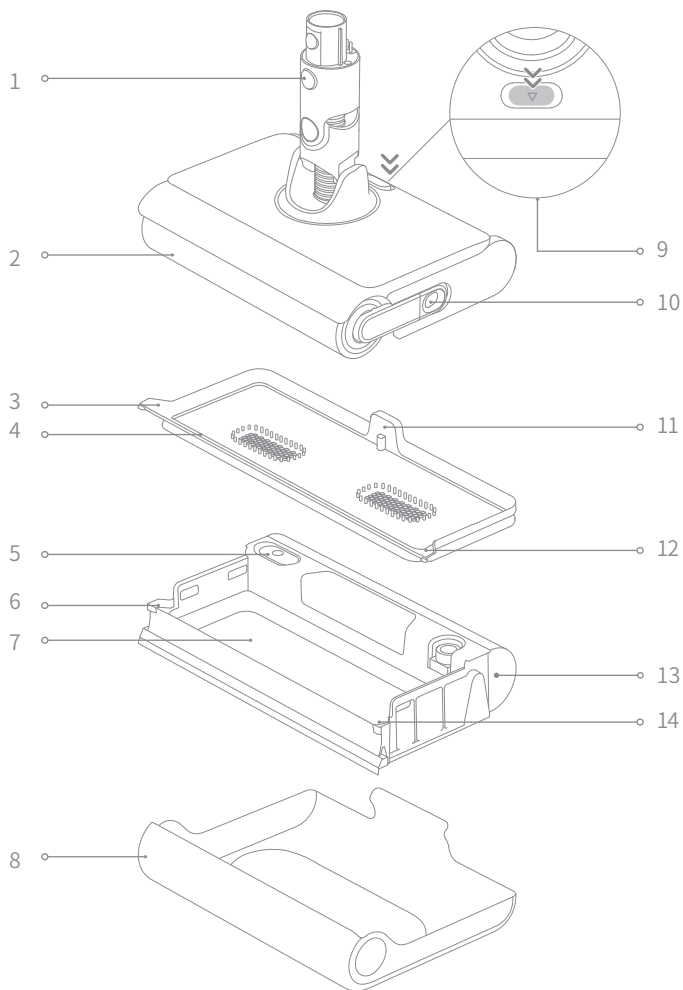

C-1

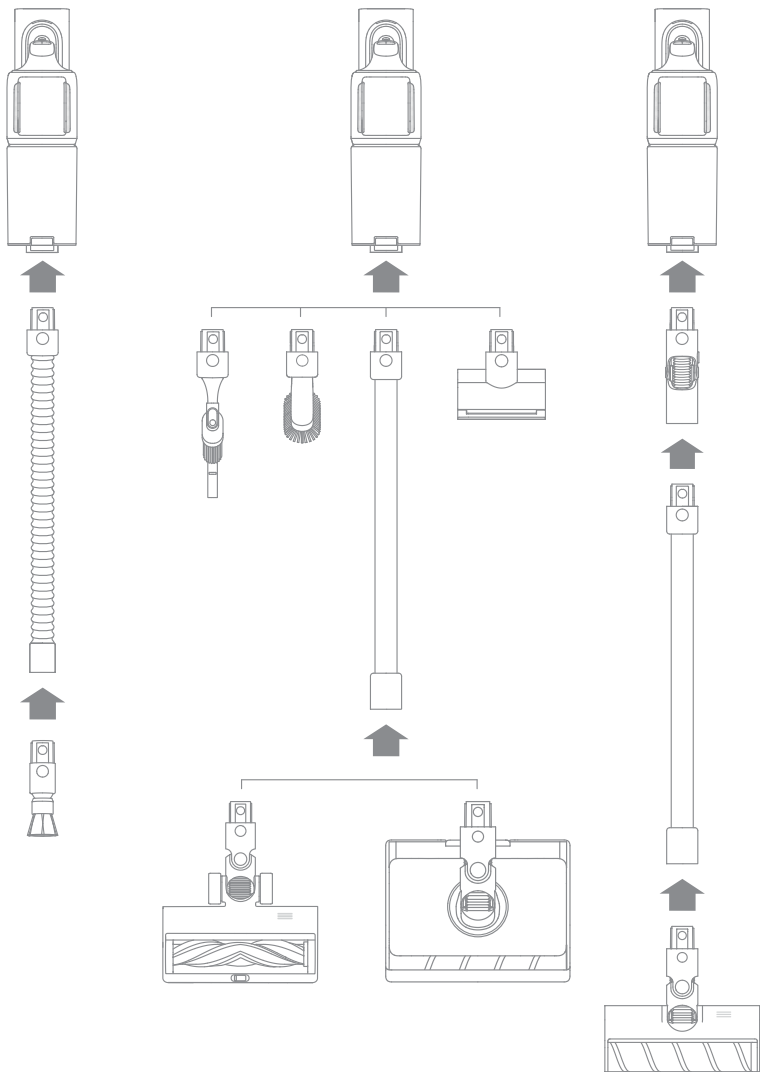

C-2

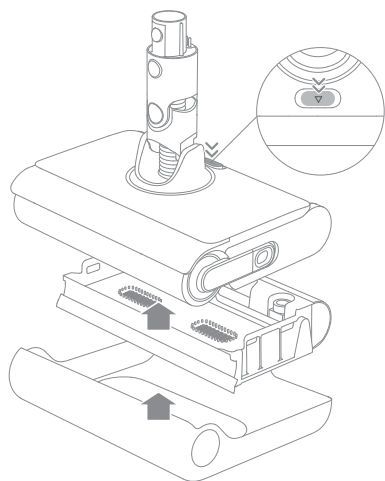

C-3

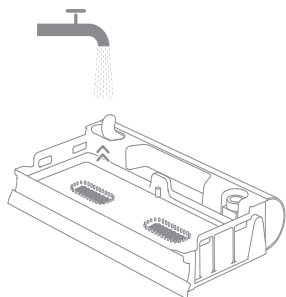

C-4

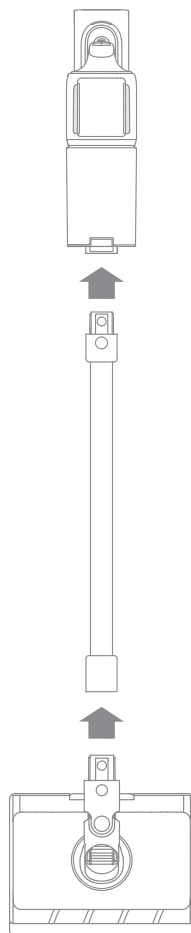

D-1

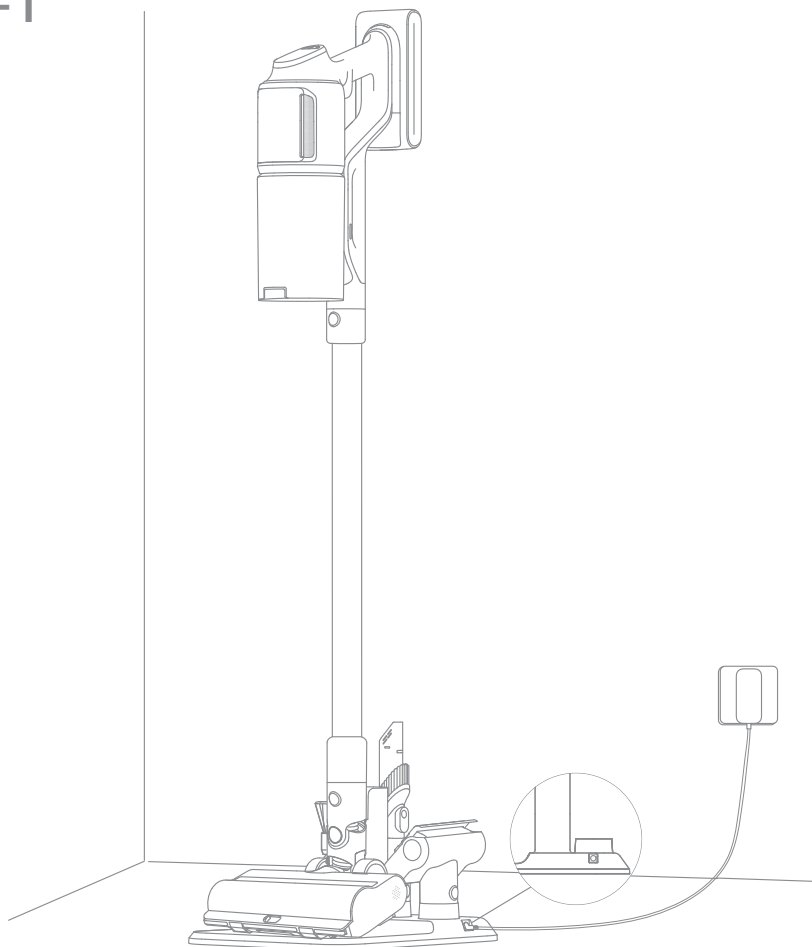

D-2

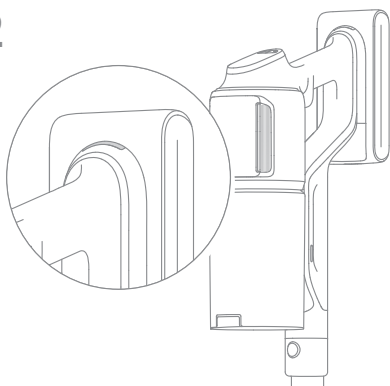

D-3



# E-1

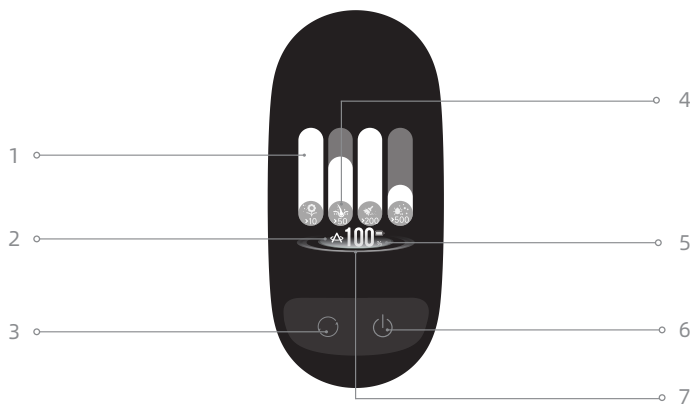

# E-2

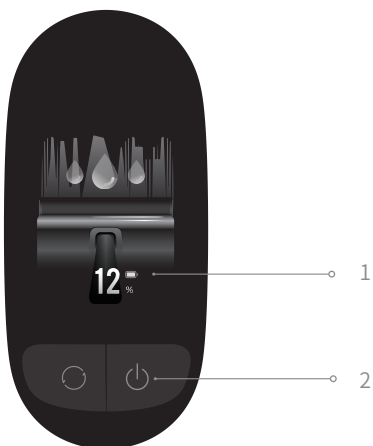

E-3

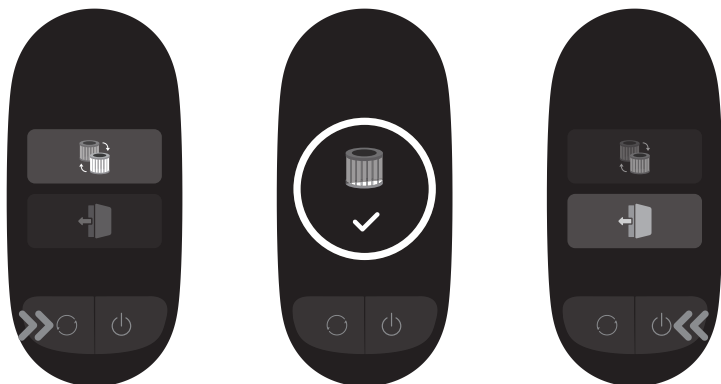

E-4





E-5

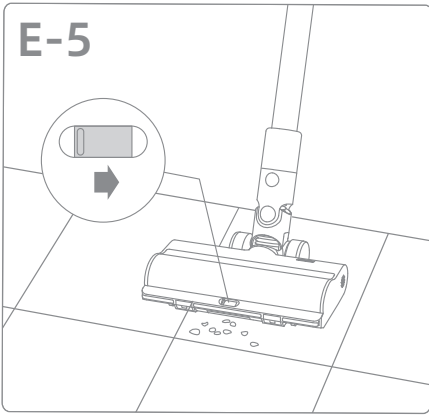

E-6

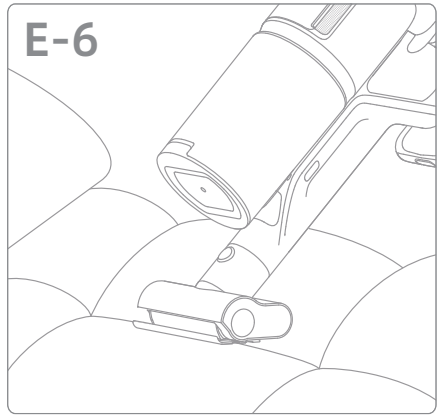

E-7

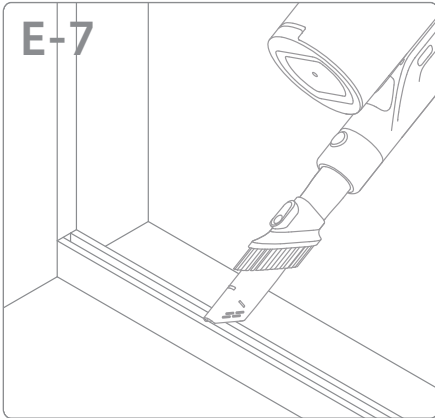

E-8

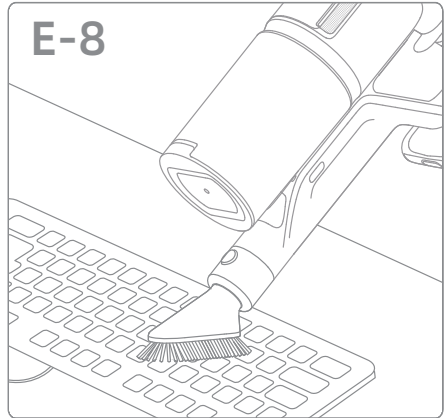

E-9

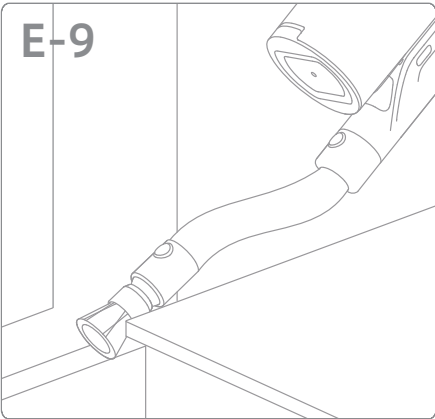

E-10

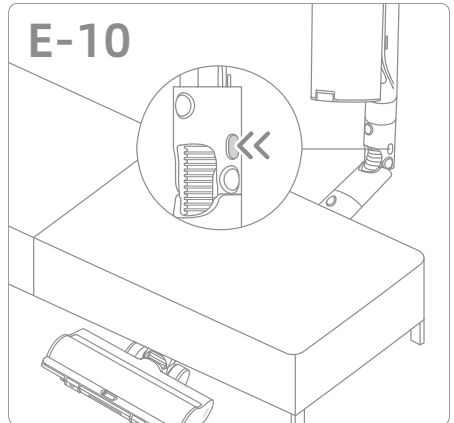

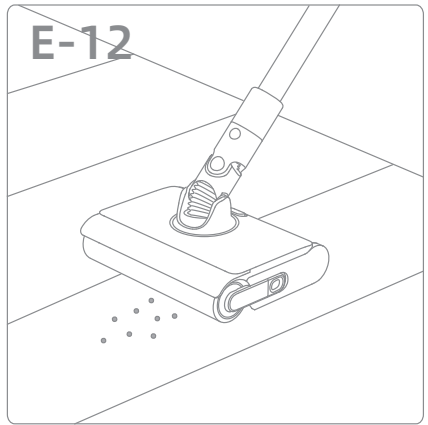
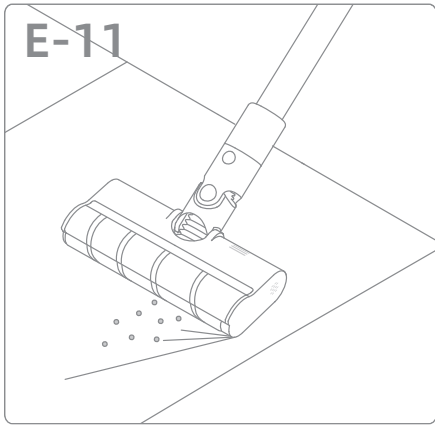

**F-1**

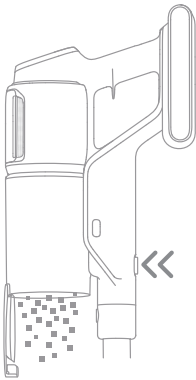

**F-2**

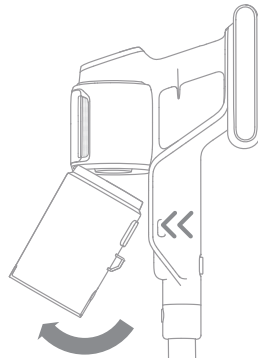

**F-3**

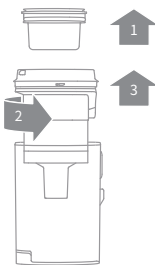

**F-4**

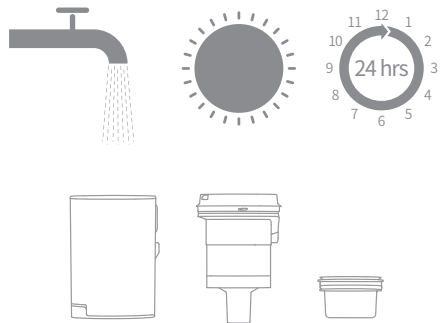

F-5

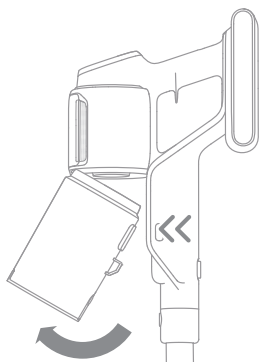

F-6

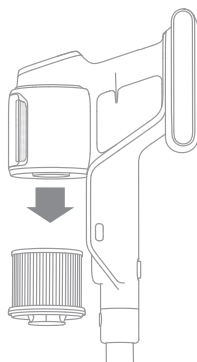

F-7



F-8

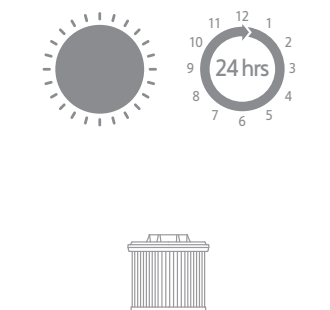

F-9

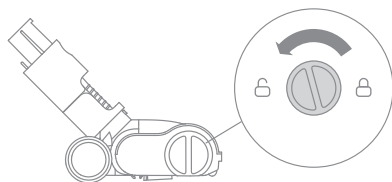

F-10

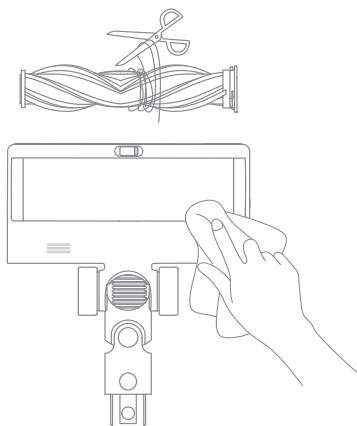

# F-11



# F-12

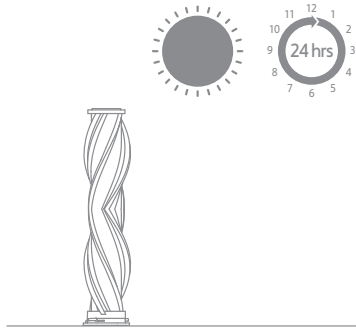

# F-13

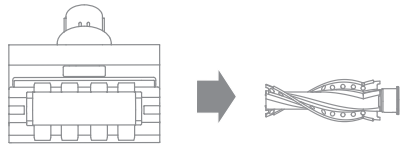
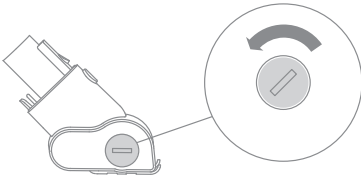

# F-14

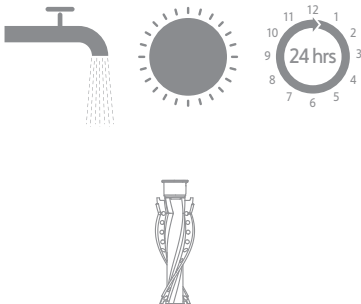

# F-15

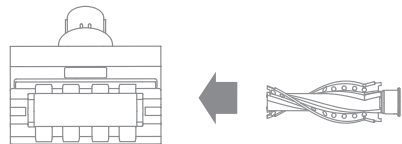

F-16

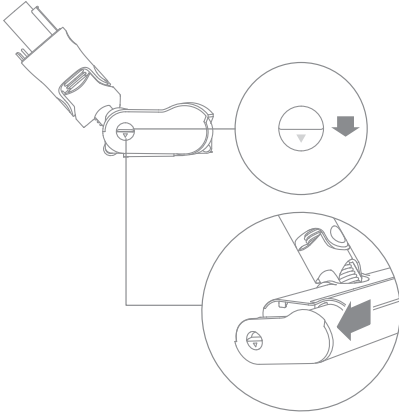

F-17

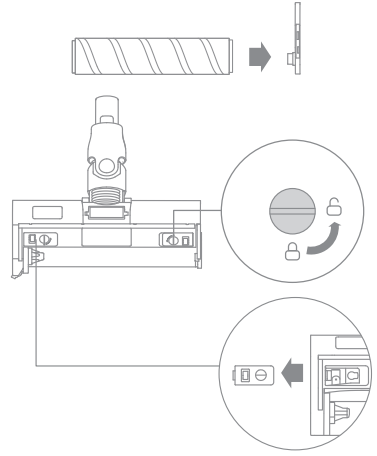

F-18

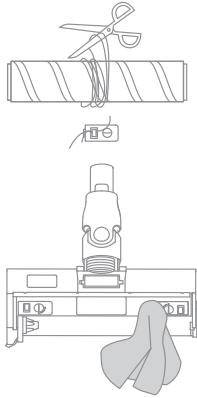

F-19

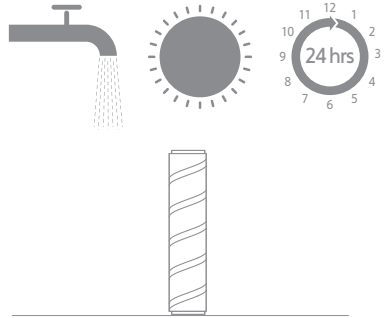

## F-20

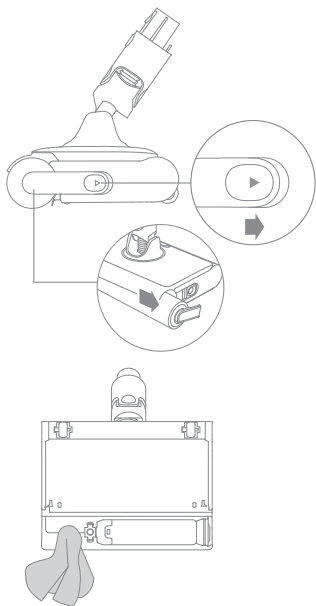

## F-21

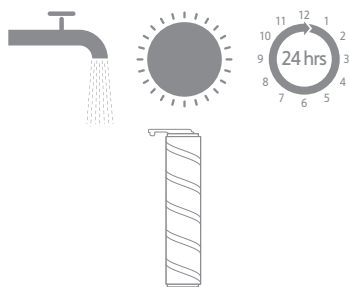

## F-22

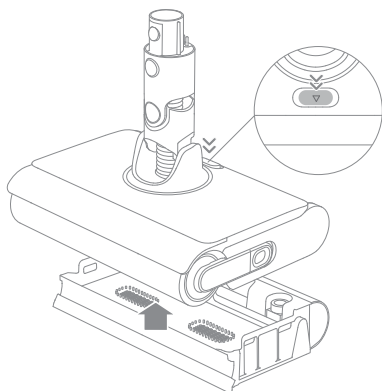

## F-23

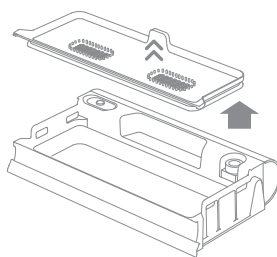

## F-24

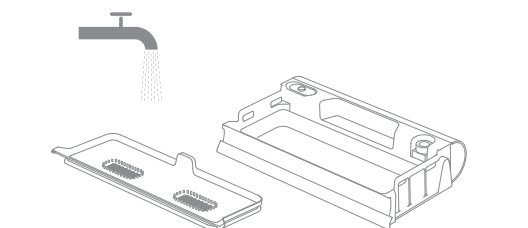
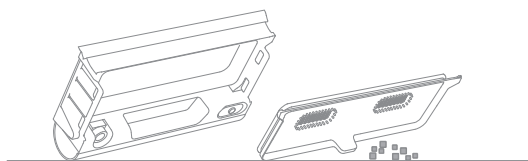

## F-25

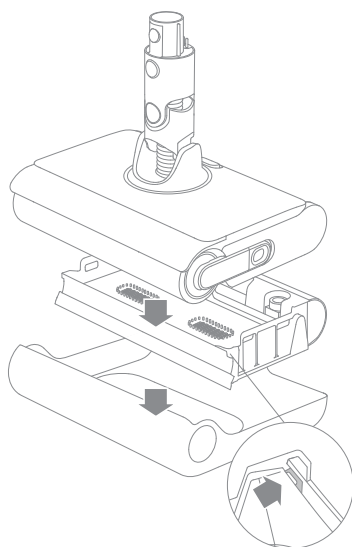

## F-26

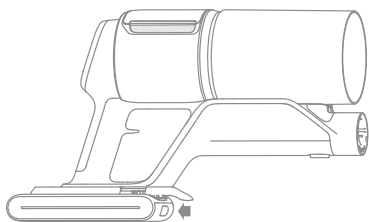

# Safety Instructions

To prevent accidents including electric shock or fire caused by improper use, please read this manual carefully before use and retain it for future reference.

## Warning

- This product can be used by children aged from 8 years and above and persons with physical, sensory, intellectual deficiencies, or limited experience or knowledge under the supervision of a parent or guardian to ensure safe operation and to avoid any risk of hazards. Cleaning and maintenance shall not be made by children without supervision.
- This appliance is not intended for use by persons (including children) with reduced physical, sensory or mental capabilities, or lack of experience and knowledge, unless they have been given supervision or instruction concerning use of the appliance by a person responsible for their safety.
- Children should be supervised to ensure that they do not play with the appliance.
- The vacuum is not a toy. Children shall not play with or operate this product. Please exercise caution when using the vacuum near children. Do not allow children to clean or maintain the vacuum unless supervised by a parent or guardian.
- Do not use the vacuum outdoors or on wet surfaces. Only use the vacuum on dry indoor surfaces. Do not touch the plug or any part of the vacuum with wet hands.
- To reduce the risk of fire, explosion, or injury, check to make sure the lithium battery and charging adapter are undamaged before use. Do not use the vacuum if either the lithium battery or charger is damaged.
- The brush heads, battery, metal connector pin, and vacuum are electrically conductive and should not be immersed in water or other liquid. Make sure to dry all filters after cleaning.
- To prevent injury caused by moving parts, turn off the vacuum before cleaning the brush heads. The brush heads, dust compartment and filter must all be properly installed before using the vacuum.
- Do not use the pet deshedding tool when the vacuum is in operation. Do not use the tool when the hair is wet.
- Only use the original charging adapter. Never use an unoriginal adapter, as this may cause the lithium battery to catch fire.
- Do not use the vacuum to pick up flammable or combustible liquids, such as gasoline, or bleach, ammonia, drain cleaners or other liquids.
- Do not use the vacuum to pick up sharp or hard objects, such as glass, nails, screws, or coins, which may damage the machine. Do not use the vacuum to pick up drywall particles, ashes like fireplace ash, or smoking or burning materials such as coal, cigarette butts or matches.
- Check the area to be cleaned before use. To prevent the openings from being blocked, clear the larger paper, spitball, plastic cloth or sharp objects (such as glass, nails, screws, coins, etc.) and any object which is larger than openings.
- Keep hair, loose clothing, fingers and other parts of the body away from the vacuum's openings and moving parts. Do not point the extension rod, wand or tools at your eyes or ears or put them in your mouth.
- Do not put any object into the vacuum's openings. Do not use the vacuum with any opening blocked. Keep free of dust, lint, hair, or other items which may reduce airflow.



- Do not rest the vacuum against a chair, table, or other unstable surface, as this may cause damage to the machine or personal injury. If the vacuum becomes damaged from being knocked over or is otherwise malfunctioning, please contact our authorized service department. Never attempt to disassemble the device on your own.
- All instructions in the manual for recharging the battery must be strictly followed. Failure to properly charge the battery within the specified temperature range could damage the battery.
- Only use accessories and replacement parts recommended by the manufacturer.
- Please be extra careful when using the vacuum to clean stairs.
- Make sure the vacuum is unplugged when not used for extended periods as well as prior to performing any maintenance or repairs.
- Do not install, charge, or use this product outdoors, in bathrooms, or around a pool.
- Fire Hazard Warning: Do not apply any type of fragrance to the vacuum's filter. These types of products are known to contain flammable chemicals which may cause the vacuum to catch fire.
- Only use the original charger (TPQ-88E340090VW01). Failing to do so may cause the lithium-ion battery to catch fire.
- WARNING: For the purposes of recharging the battery, only use the detachable supply unit provided with this appliance.
- Only use the approved battery type (Model V2406-8S1P-GYA). Failing to do so may cause the lithium-ion battery to catch fire.
- If the battery material is released, remove personnel from area until the batteries cool down and fumes dissipate.
- Provide maximum ventilation to clear out hazardous gases and avoid skin and eye contact or inhalation of vapors.
- Remove spilled liquid with absorbent and incinerate waste.
- Do not use and store in extremely hot or cold environments (below 0°C /32°F or above 40°C /104°F). Please charge the cordless vacuum in temperature above 0°C /32°F and below 40°C /104°F.
- This product is designed for home use only.
- The supply terminals are not to be short-circuited.



Read operator's manual



Detachable supply unit



For indoor use only

We, Dreame Trading (Tianjin) Co., Ltd., hereby, declares that this equipment is in compliance with the applicable Directives and European Norms, and amendments. The full text of the EU declaration of conformity is available at the following internet address: <https://global.dreameotech.com>

For detailed e-manual, please go to <https://global.dreameotech.com/pages/user-manuals-and-faqs>

# Product Overview

## Accessories

1. Soft Dusting Brush
2. Flexible Adapter
3. Rotating Soft Dusting Brush
4. Motorized Mini-Brush
5. Charger
6. Extension Rod
7. Combination Tool
8. Extension Hose
9. Illumination Multi-Surface Brush
10. Charging & Storing Mount
11. Pet Deshedding Tool
12. Illumination Soft Roller Brush
13. Motorized Wet Roller

### Fig. A

Note: The illustrations in this manual are indicative only. The actual product may differ.

## Component Name

### Vacuum Body

1. Dust Cup
2. Dust Cup Release Button
3. Dust Cup Bottom Cover Release Button
4. Battery Pack Release Button
5. Display Screen
6. Power Button
7. Suction Level Switch
8. Battery Status Indicator
9. Antistatic Contact

### Fig. B-1

### Motorized Wet Roller

1. Motorized Wet Roller Release Button
2. Brush Roller
3. Used Water Tank Cover Buckle
4. Used Water Tank Cover
5. Water Inlet
6. Slot
7. Used Water Tank
8. Drip Tray
9. Water Tank Release Button
10. Brush Roller Release Button
11. Used Water Tank Cover Handle
12. Used Water Tank Cover Buckle
13. Clean Water Tank
14. Slot

### Fig. B-2

# Installation

## Installing the Accessories

Note:

- It is not recommended to use the motorized mini-brush with the extension rod.
- Please install the accessories according to the actual cleaning needs.
- It is recommended to use the flexible adapter when cleaning the low-lying furniture and not recommended to be connected to the vacuum body all the time for daily floor cleaning.

### Fig. C-1

## Installing the Motorized Wet Roller

1. Remove the drip tray first, and then press the water tank release button to remove the water tank.

### Fig. C-2

2. Lift up the water tank plug, fill in clean water, and fit the plug securely on the water tank.

### Fig. C-3

3. Reinstall the water tank and connect the motorized wet roller with the extension rod.

**Fig. C-4**

## Charging

### Fully charge the vacuum before using it for the first time.

Place the vacuum cleaner on the charging & storing mount as shown in the illustration, and then connect the charger between the charging & storing mount and the power supply. The battery status indicator will blink while charging.

Note:

- The flexible adapter cannot be connected to the vacuum body while charging.
- When the charging contacts are dirty, please gently wipe them with a dry cloth.
- The vacuum cannot be used while charging.
- When fully charged, the battery status indicator will turn off after 5 minutes and the vacuum will enter the power saving mode.
- This will take about 4 hours. Vacuuming at Turbo mode for a prolonged period will cause the battery to heat up, which increases charging time. Allow the vacuum to cool down for 30 minutes before charging it.

**Fig. D-1**

## Battery Status Display

### 1. Battery Status Indicator

-  Blinking white
- Solid white
- Off

## Charging

- Fully charged
-  Charging
  - Standby Mode

**Fig. D-2**

### 2. Display Screen



The number on the display screen represents the current battery level in a percentage during charging. When the number becomes 100, the battery is fully charged.

**Fig. D-3**

## How to Use

### Display Screen

#### Vacuuming

1. Particulate Matter Amount Indicator
2. Suction Level
  -  Eco
  -  Auto
  -  Turbo
3. Suction Level Switch  
Press briefly to switch between eco, auto and turbo mode.
4. Particulate Matter Types
  - > 10 $\mu$ m (eg. pollen)
  - > 50 $\mu$ m (eg. hair)
  - > 200 $\mu$ m (eg. dust)
  - > 500 $\mu$ m (eg. mite)
5. Battery Level Percentage  
When the display screen shows "LO", it indicates that the battery level is lower than 10%.
6. Power Button  
Press briefly to turn on/off
7. Dirty Level Indicator  
The color changes with the amount of dust in real time (only in Auto Mode).



**Fig. E-1**

## Wet Cleaning

1. Battery Level Percentage  
When the display screen shows "LO", it indicates that the battery level is lower than 10%.
2. Power Button  
Press briefly to start/stop wet cleaning

Fig. E-2

## Settings

In the standby state, press and hold the suction level switch  for 3 seconds to enter the setting interface. Briefly press the switch button  to select an option, and press and hold  for 3 seconds to confirm.

### Reset Filter

Press and hold the suction level switch  for 3 seconds to select resetting filter and the filter will automatically complete the reset.

### Exit





Press the power button  when it is in the setting interface to return to the main interface directly, or select , then press and hold  for 3 seconds to return to the main interface.

Fig. E-3

## Starting Cleaning

Press the power button  to start operating.

After the vacuuming is completed, press the  button and the amount of various particle matters vacuumed will show on the screen.

Press the button  to switch levels between auto, eco and turbo and the corresponding icon will show on the screen.

Note:

- When any cleaning mode stops running, the vacuum cleaner will default to auto mode when it is started again. Factory default setting is the auto mode.
- Only when running in auto mode, the suction power and the color of the dirty level indicator change with the amount of particulate matter in real time.

- If there is no operation for more than 15 seconds, the screen will turn off, and it will return to the main interface when lit up again.
- If the vacuum is not working properly, the screen display will show an error message. Please refer to the troubleshooting table to find your solution.

Fig. E-4

## Using Different Accessories

### Illumination Multi-Surface Brush

Note:

When the appliance starts, the lights in front of the brush roller will automatically turn on, which is convenient for use.

- When using on baby play mats, carpets or for vacuuming coffee beans, pop corn and other pellets, turn on the switch on the brush.

- When vacuuming on tiles, wooden floors or other hard surfaces, turn off the switch.

Fig. E-5

### Motorized Mini-Brush

For vacuuming dirt, pet hair, and other stubborn debris from sofas, bedding, and other fabric surfaces. It is not recommended to vacuum on fragile surfaces, such as silk.

Fig. E-6

### Combination Tool

Suitable for vacuuming cracks, corners of doors and windows, stairs, and other hard-to-reach places.

Fig. E-7

### Soft Dusting Brush

Suitable for vacuuming on LCDs, keyboards, lampshades, curtains, shutters and other surfaces of fragile objects.

Fig. E-8

### Rotating Soft Dusting Brush

It can be connected to the extension hose. With a rotatable head, it is suitable for cleaning delicate and fragile surfaces and corners such as glass, displays and keyboards.

#### Fig. E-9

### Flexible Adapter

Bending and extending the rod with one click can easily reach under low-lying furniture, such as bed and sofa.

Note: It is recommended to use the flexible adapter when cleaning the low-lying furniture and not recommended to be connected to the vacuum body all the time for daily floor cleaning.

#### Fig. E-10

### Illumination Soft Roller Brush

Suitable for cleaning hard floors, such as marbles and tiles.

Note:

When the appliance starts, the side light of the brush will automatically turn on, which is convenient for use.

#### Fig. E-11

### Motorized Wet Roller

Removes dust, dirt, spills and tough stains from hard floors with clean water.

#### Fig. E-12

### Pet Deshedding Tool

Suitable for deshedding and absorbing hair for medium to long-haired pets.

Note:

- If any rotating part becomes stuck, the vacuum may shut off automatically. Remove any trapped foreign objects, then resume use.
- When the battery becomes overheated, the vacuum will automatically shut off. Wait until the battery temperature returns to normal, then resume use.

## Care & Maintenance

### Tips:

- Always use genuine parts to keep your warranty from being void.
- If the filter or nozzle becomes clogged, the vacuum will stop working shortly after being turned on. Clear the tube to restore functionality.
- Before cleaning the dust cup, please confirm that the plug is disconnected and keep the vacuum's power button in the off position.
- If the vacuum is not used for an extended period, fully charge it, unplug the power cord, remove the battery, and store it in a cool, low-humidity environment away from direct sunlight. To avoid over-discharging the battery, recharge the battery at least once every three months.

### Cleaning the Vacuum

Wipe the vacuum with a soft dry cloth.

### Cleaning the Dust Cup, Pre-Filter, and Cyclone Assembly

1. Press the dust cup bottom cover release button, then empty the contents.

#### Fig. F-1

2. Press the dust cup release button and remove it from the vacuum.

#### Fig. F-2

3. Remove the pre-filter first, and then rotate the cyclone system to lift it out.

#### Fig. F-3

**4. Rinse the cyclone assembly, pre-filter, and dust cup until they are clean. After washing, air dry for at least 24 hours.**

#### Fig. F-4

Note:

- Please clean the dust cup as needed.
- It is recommended to clean the cyclone

system and pre-filter at least once every 3 to 4 months.

## Cleaning the Filter

1. Remove the dust cup as shown in the figure.

**Fig. F-5**

2. Remove the filter from the vacuum by pulling it down in the direction shown in the figure.

**Fig. F-6**

3. Rinse the filter with rotating it 360°. Lightly tap the filter several times to remove any debris caught in it.

**Fig. F-7**

**4. Allow the filter to air dry for 24 hours.**

**Fig. F-8**

Note:

- Only use clean water to wash the filter.
- Do not use detergent.
- Do not attempt to clean the filter with a brush or finger.
- It is recommended to clean the filter once every 4 to 6 months.

## Cleaning the Illumination Multi-Surface Brush

1. Turn the lock counterclockwise until it stops, then remove the roller from the roller brush.

**Fig. F-9**

2. Use scissors to cut off the hairs and fibers that get stuck on the brush roller. Wipe the dust from the notch and transparent cover with a dry cloth or paper towel. Thoroughly dry before use.

**Fig. F-10**

3. When it is dirty, rinse the brush roller with clean water until it is clean.

**Fig. F-11**

4. Stand the brush roller upright for at least 24 hours until it is fully dry.

**Fig. F-12**

## Cleaning the Motorized Mini-Brush

1. Use a coin as illustrated to rotate the lock counterclockwise until you hear a click. After unlocking the motorized mini-brush, remove the brush roller.

**Fig. F-13**

2. Rinse and clean the brush roller. Stand the brush roller upright in a well-ventilated area for at least 24 hours until it is fully dry.

**Fig. F-14**

3. Once the brush roller is dry, reinstall it by following the disassembly steps in reverse.

**Fig. F-15**

## Cleaning the Illumination Soft Roller Brush

1. As shown in the picture, press the brush roller release button to remove the roller from the slot.

**Fig. F-16**

2. Separate the roller from the side cover. Turn the small wheel release buttons counterclockwise to remove the wheels.

**Fig. F-17**

3. Use scissors to cut off the hairs and fibers that get stuck on the brush roller and the wheels. Wipe the dust from the notch and transparent cover with a dry cloth or paper towel. Thoroughly dry before use.

**Fig. F-18**

4. When it is dirty, rinse the brush roller with clean water until it is clean. Then stand the brush roller upright for at least 24 hours until it is fully dry.

**Fig. F-19**

## Cleaning the Motorized Wet Roller: the Roller

1. As shown in the picture, press the brush roller release button to remove the roller from the slot. Wipe the dust from the notch and transparent cover with a dry cloth or paper towel.

### Fig. F-20

2. When it is dirty, rinse the brush roller with clean water until it is clean. Stand the brush roller upright for at least 24 hours until it is fully dry.

### Fig. F-21

## Cleaning the Motorized Wet Roller: the Used Water Tank

1. Press the water tank release button to remove the water tank.

### Fig. F-22

2. Lift the handle of the used water tank cover upwards to remove the cover.

### Fig. F-23

3. Pour out the solid waste and sewage. Rinse the used water tank and the cover with clean water.

### Fig. F-24

4. Align the buckle of the used water tank cover with the slot to install the cover, and then install the used water tank. Finally, store the motorized wet roller on the drip tray.

### Fig. F-25

Note:

- If not in use for a long time, please empty the water tank and dry it.
- Do not invert the motorized wet roller to avoid water seepage.
- Please clean the rubber duckbill valve on the used water tank cover regularly.

Tip: It is recommended to clean the illumination multi-surface brush, illumination soft roller brush, motorized mini-brush or motorized wet roller after each use.

## Replacing the Battery Pack

The vacuum contains a removable rechargeable lithium-ion battery pack which has a limited number of recharge cycles. After extended use, the battery pack may no longer hold a charge. If this happens, it means the battery pack has reached the end of its life cycle and needs to be replaced.

1. Press down the battery pack release button and slide the battery pack to the right to remove it.
2. Install the new battery pack.

### Fig. F-26

# FAQ

If the vacuum is not working properly, please refer to the table below.

Errors	Possible Causes	Solutions
The vacuum does not work.	The appliance is out of battery or its battery level is low.	Fully charge the vacuum, then resume use.
	Overheat protection mode triggered by a blockage.	Clean the suction opening or air duct. Wait until the vacuum cools down, then reactivate it.
	The suction opening or air duct is blocked.	Clear any blockage from the suction opening or air duct.
Weak suction force.	The dust cup is full and/or filter assembly is clogged.	Empty the dust cup and/or clean the filter assembly.
	An attachment is blocked.	Clear any blockage in the attachment.
The motor makes a strange noise.	Main suction opening or extension rod is blocked.	Clear any blockage in the main suction opening or extension rod.
The battery indicator does not light up when charging.	The charger does not plug into the charging & storing mount well.	Check whether the charger is properly plugged into the charging & storing mount.
	The appliance is not placed onto the charging & storing mount properly.	Make sure the appliance is placed onto the charging & storing mount properly.
	The battery is charged and switches to Sleep Mode automatically.	The vacuum runs normally.
	If the problem persists after ruling out the above possibilities, please contact the after-sales service department for maintenance.	
Charging too slow.	The battery temperature is too low or too high.	Wait until the battery temperature returns normal, and then recharge.
The LED lights of the illumination multi-surface brush and the illumination soft roller brush do not work.	LED lights are damaged.	Please contact the after-sales department for maintenance.
When using the motorized wet roller, the dirty water on the floor cannot be cleaned.	The used water tank is full or clogged.	Please clean the used water tank in time.





## Battery Status Indicator

Status	Possible Causes	Solutions	
The indicator is red after turning on the vacuum.	Battery pack is damaged.	Please contact the after-sales department for maintenance.	
The indicator blinks red quickly when charging the vacuum.	The charger is incompatible.	Only use the original charger to charge the vacuum.	
The indicator blinks white when using the vacuum.	Out of Battery.	Please charge in time.	

## Troubleshooting

If the vacuum is not working properly, the screen display will show an error message. Please refer to the troubleshooting table to find your solution.

Error Icon	Error Message	Solutions
	Low battery	Please charge in time.
	Out of Battery	Please charge in time.
	Battery temperature is too high	Wait until the battery's temperature returns normal, then resume use.
	Air duct blocked	Check whether the dust cup, extension rod, or brush is blocked.
	Brush roller stuck	Refer to the brush cleaning section to clean the debris and hair tangled on the brush roller.
	Filter is expiring	Please replace the filter in time.
	Replace the filter	After replacing the filter, please refer to the [Settings] to reset filter.
	Insufficient water in the clean water tank	Please fill the clean water tank in time.
	Error	Please contact the after-sales department for maintenance.

# EN Specifications

Vacuum Cleaner			
Model	VZV77B	Rated Power	855 W
Charging Voltage	34 V $\approx$	Rated Voltage	29.6 V $\approx$
Charging Time	approximately 4 hours		
Illumination Multi-Surface Brush		Motorized Mini-Brush	
Model	VMBZ	Model	VMMY
Rated Power	40 W	Rated Power	20 W
Rated Voltage	25.2 V $\approx$	Rated Voltage	24 V $\approx$
Illumination Soft Roller Brush			
Model	VBRW	Rated Power	40 W
Rated Voltage		25.2 V $\approx$	
Motorized Wet Roller			
Model	VFB7	Rated Power	40 W
Rated Voltage		21.6 V - 28.8 V $\approx$	
Charger			
Model	TPQ-88E340090VW01	Average Active Efficiency	87.01%
Input	100-240 V $\sim$ 50/60 Hz, 0.8 A	Efficiency at Low Load (10%)	77.01%
Output	34 V $\approx$ -0.9 A	No-load Power Consumption	0.1 W
Rechargeable Lithium-Ion Battery Pack			
Model	V2406-8S1P-GYA	Nominal Voltage	29.6 V $\approx$
Rated Capacity	3100 mAh	Nominal Capacity	3200 mAh
Energy	91.76 Wh		

The lithium-ion battery pack contains substances that are hazardous to the environment. Before disposing of the vacuum, please remove the battery pack, then discard or recycle it in accordance with local laws and regulations of the country or region it is used in.

## WEEE Information



All products bearing this symbol are waste electrical and electronic equipment (WEEE as in directive 2012/19/EU) which should not be mixed with unsorted household waste. Instead, you should protect human health and the environment by handing over your waste equipment to a designated collection point for the recycling of waste electrical and electronic equipment, appointed by the government or local authorities. Correct disposal and recycling will help prevent potential negative consequences to the environment and human health. Please contact the installer or local authorities for more information about the location as well as terms and conditions of such collection points.

# Sicherheitshinweise

Um Unfälle wie Stromschläge oder Brände durch unsachgemäßen Gebrauch zu vermeiden, lesen Sie diese Anleitung vor der Verwendung sorgfältig durch und bewahren Sie es zum späteren Nachschlagen auf.

## Warnung

- Dieses Produkt kann von Kindern ab 8 Jahren und Personen mit körperlichen, sensorischen oder geistigen Behinderungen oder eingeschränkter Erfahrung oder Kenntnissen unter Aufsicht eines Elternteils oder Erziehungsberechtigten verwendet werden, um einen sicheren Betrieb zu gewährleisten und jegliches Risiko von Gefahren zu vermeiden. Kinder dürfen die Reinigung und Wartung nicht ohne Aufsicht durchführen.
- Dieses Gerät ist nicht für die Verwendung durch Personen (einschließlich Kinder) mit eingeschränkten motorischen, sensorischen oder geistigen Fähigkeiten oder mangelnder Erfahrung und Wissen bestimmt, es sei denn, sie werden von einer für ihre Sicherheit verantwortlichen Person beaufsichtigt oder erhalten Anweisungen zur Verwendung des Geräts.
- Kinder sollten beaufsichtigt werden, um sicherzustellen, dass sie nicht mit dem Gerät spielen.
- Der Staubsauger ist kein Spielzeug. Kinder dürfen nicht mit diesem Produkt spielen oder es bedienen. Seien Sie vorsichtig, wenn Sie den Staubsauger in der Nähe von Kindern verwenden. Erlauben Sie Kindern nicht, den Staubsauger zu reinigen oder zu warten, es sei denn, sie werden von einem Elternteil oder Erziehungsberechtigten beaufsichtigt.
- Verwenden Sie den Staubsauger nicht im Freien oder auf nassen Oberflächen. Verwenden Sie den Staubsauger nur auf trockenen Innenflächen. Berühren Sie den Stecker oder andere Teile des Staubsaugers nicht mit nassen Händen.
- Zur Verringerung der Brand-, Explosions- und Verletzungsgefahr stellen Sie vor dem Gebrauch sicher, dass der Lithiumakku und der Ladeadapter unbeschädigt sind. Bei Beschädigung des Lithiumakkus oder des Ladegeräts darf der Staubsauger nicht verwendet werden.
- Die Bürstenköpfe, der Akku, der Metallanschlussstift und der Staubsauger sind elektrisch leitend und sollten nicht in Wasser oder andere Flüssigkeiten getaucht werden. Trocknen Sie alle Filter nach der Reinigung.
- Schalten Sie den Staubsauger vor der Reinigung der Bürstenköpfe aus, um Verletzungen durch bewegliche Teile zu vermeiden. Die Bürstenköpfe, das Staubfach und der Filter müssen vor der Verwendung des Staubsaugers ordnungsgemäß installiert werden.
- Verwenden Sie die Haustier-Entfilzungshilfe nicht, wenn der Sauger in Betrieb ist. Verwenden Sie das Gerät nicht bei nassem Fell.
- Nur mit dem Original-Ladeadapter verwenden. Verwenden Sie niemals Nicht-Original-Adapter, da dies zu einer Entzündung des Lithium-Akkus führen kann.
- Verwenden Sie den Staubsauger nicht zum Aufsaugen von entzündlichen oder brennbaren Flüssigkeiten wie Benzin, Bleichmittel, Ammoniak, Abflussreinigern oder anderen Flüssigkeiten.
- Verwenden Sie den Staubsauger nicht zum Aufsaugen von scharfen oder harten Gegenständen wie z. B. Glas, Nägeln, Schrauben oder Münzen, da diese das Gerät beschädigen können. Verwenden Sie den Staubsauger nicht zum Aufsaugen von Trockenwandpartikeln, Asche (z. B. Kaminasche), Rauch oder brennenden Materialien wie z. B. Kohle, Zigarettenstummel oder Streichhölzer.
- Inspizieren Sie den zu reinigenden Bereich vor dem Einsatz. Entfernen Sie größere Papierstücke, Spucknäpfe, Plastiktücher oder scharfe Gegenstände (wie z. B. Glas, Nägel, Schrauben, Münzen usw.) und alle Gegenstände, die größer als die Saugöffnungen sind, damit diese nicht blockiert werden.

- Halten Sie Ihre Haare, lockere Kleidungsstücke, Finger und andere Körperteile von den Öffnungen und beweglichen Teilen des Staubsaugers fern. Richten Sie das Verlängerungsrohr, das Rohr oder die Zubehörteile nicht auf Ihre Augen oder Ohren und nehmen Sie diese nicht in den Mund.
- Stecken Sie keine Objekte in die Öffnungen des Staubsaugers. Verwenden Sie den Staubsauger nicht, wenn eine Öffnung verstopft ist. Halten Sie den Staubsauger frei von Staub, Flusen, Haaren oder anderen Gegenständen, die den Luftstrom beeinträchtigen könnten.
- Stellen Sie den Staubsauger nicht auf einen Stuhl, Tisch oder eine andere instabile Oberfläche, da dies zu Schäden am Gerät oder Verletzungen führen kann. Wenn der Staubsauger durch Umstoßen beschädigt wird oder anderweitig nicht funktioniert, wenden Sie sich bitte an unsere autorisierte Serviceabteilung. Versuchen Sie niemals, das Gerät selbst zu zerlegen.
- Alle Anweisungen in der Anleitung zum Aufladen des Akkus müssen strikt befolgt werden. Wenn der Akku nicht ordnungsgemäß innerhalb des angegebenen Temperaturbereichs aufgeladen wird, kann dies zu Schäden am Akku führen.
- Verwenden Sie nur vom Hersteller empfohlenes Zubehör und Ersatzteile.
- Bitte seien Sie besonders vorsichtig, wenn Sie den Staubsauger zum Reinigen von Treppen verwenden.
- Stellen Sie bei längerem Nichtgebrauch sowie vor der Durchführung von Wartungs- oder Reparaturarbeiten sicher, dass der Staubsauger vom Stromnetz getrennt ist.
- Dieses Produkt darf nicht in Badezimmern oder in der Nähe von Schwimmbecken installiert, aufgeladen oder verwendet werden.
- Warnung vor Brandgefahr: Geben Sie keinerlei Duftstoffe auf den Filter des Staubsaugers. Diese Produkte enthalten bekanntermaßen entflammbare Chemikalien, die den Staubsauger in Brand setzen können.
- Verwenden Sie nur das Original-Ladegerät (TPQ-88E340090VW01). Bei Nichtbeachtung besteht Brandgefahr für den Lithium-Ionen-Akku.
- ACHTUNG: Benutzen Sie zum Aufladen des Akkus ausschließlich das mitgelieferte abnehmbare Netzteil.
- Verwenden Sie nur den zugelassenen Akkutyp (Modell V2406-8S1P-GYA). Bei Nichtbeachtung besteht Brandgefahr für den Lithium-Ionen-Akku.
- Wenn das Akkumaterial freigesetzt wird, entfernen Sie das Personal aus dem Bereich, bis die Akkus abgekühlt sind und die Dämpfe sich aufgelöst haben.
- Sorgen Sie für maximale Belüftung, um gefährliche Gase zu entfernen und Haut- und Augenkontakt oder das Einatmen von Dämpfen zu vermeiden.
- Verschüttete Flüssigkeit mit Absorptionsmittel aufnehmen und als Abfall entsorgen.
- Nicht in extrem heißen oder kalten Umgebungen verwenden und lagern (unter 0 °C oder über 40 °C). Bitte laden Sie den kabellosen Staubsauger bei Temperaturen über 0 °C und unter 40 °C auf.
- Dieses Produkt ist nur für den Heimgebrauch bestimmt.
- Die Anschlussklemmen dürfen nicht kurzgeschlossen werden.



Bedienungsanleitung lesen



Abnehmbare Versorgungseinheit



Nur für den Innenbereich geeignet

Wir, Dreame Trading (Tianjin) Co., Ltd., bestätigen hiermit, dass dieses Gerät mit dengeltenden Verordnungen und europäischen Normen sowie etwaigen Ergänzungen in Einklang steht. Der vollständige Wortlaut der EU-Konformitätserklärung ist unter der folgenden Internetadresse abrufbar: <https://global.dreamotech.com>

Eine ausführliche elektronische Anleitung finden Sie unter <https://global.dreamotech.com/pages/user-manuals-and-faqs>.

# Produktübersicht

## Zubehör

1. Weiche Staubbürste
2. Flexibler Adapter
3. Rotierende weiche Staubbürste
4. Motorisierte Mini-Bürste
5. Ladegerät
6. Verlängerungsstange
7. Kombi-Werkzeug
8. Verlängerungsschlauch
9. Multiflächen-Bürste mit Beleuchtung
10. Lade- und Aufbewahrungshalterung
11. Haustier-Entfilzungshilfe
12. Beleuchtende weiche Walzenbürste
13. Motorisierte Nassrolle

### Abb. A

Hinweis: Die Abbildungen in dieser Anleitung sind nur indikativ. Das tatsächliche Produkt kann abweichen.

## Bauteilbezeichnung

### Vakuumpörper

1. Staubbehälter
2. Taste zum Öffnen des Staubbehälters
3. Taste zum Öffnen der Bodenabdeckung des Staubbehälters
4. Entriegelungstaste für das Akkupack
5. Bildschirm
6. Einschalttaste
7. Saugstärkeschalter
8. Akkustandsanzeige
9. Antistatischer Kontakt

### Abb. B-1

### Motorisierte Nassrolle

1. Entriegelungstaste für motorisierte Nassrolle
2. Bürstenwalze
3. Schnalle der Abdeckung des Schmutzwasserbehälters
4. Die Abdeckung für den Schmutzwassertank
5. Wassereinlass
6. Steckplatz
7. Schmutzwasserbehälter
8. Tropfschale
9. Entriegelungstaste für Wasserbehälter
10. Entriegelungstaste für Bürstenwalze
11. Griff der Abdeckung des Schmutzwasserbehälters
12. Schnalle der Abdeckung des Schmutzwasserbehälters
13. Frischwassertbehälter
14. Steckplatz

### Abb. B-2

# Installation

## Installieren des Zubehörs

Hinweis:

- Es wird nicht empfohlen, die Mini-Motorbürste mit der Verlängerungsstange zu verwenden.
- Bitte installieren Sie das Zubehör entsprechend Ihren tatsächlichen Reinigungsanforderungen.
- Es wird empfohlen, den flexiblen Adapter zu verwenden, wenn Sie niedrige Möbel reinigen. Es wird nicht empfohlen, ihn für die tägliche Bodenreinigung ständig an das Staubsaugergehäuse anzuschließen.

### Abb. C-1

## Montage der motorisierten Nassrolle

1. Entfernen Sie zuerst die Tropfschale und drücken Sie dann die Entriegelungstaste des Wasserbehälters, um den Wasserbehälter zu entfernen.

### Abb. C-2

2. Heben Sie den Stopfen des Wasserbehälters an, füllen Sie sauberes Wasser ein und setzen Sie den Stopfen fest auf den Wasserbehälter.

### Abb. C-3

3. Setzen Sie den Wasserbehälter wieder ein und verbinden Sie die motorisierte Nassrolle mit der Verlängerungsstange.

### Abb. C-4

## Laden

### Laden Sie den Staubsauger vor der ersten Verwendung vollständig auf.

Setzen Sie den Staubsauger wie in der Abbildung gezeigt auf die Lade- und Aufbewahrungshalterung. Schließen Sie dann das Ladegerät zwischen der Lade- und Aufbewahrungshalterung und der Stromversorgung an. Die Akkustandsanzeige blinkt während des Ladevorgangs.

Hinweis:

- Der flexible Adapter kann während des Ladevorgangs nicht an das Staubsaugergehäuse angeschlossen werden.
- Wenn die Ladekontakte verschmutzt sind, wischen Sie sie vorsichtig mit einem trockenen Tuch ab.
- Der Staubsauger kann während des Ladevorgangs nicht verwendet werden.
- Wenn der Akku vollständig aufgeladen ist, erlischt die Akkustandsanzeige nach 5 Minuten und der Staubsauger wechselt

in den Energiesparmodus.

- Dies dauert etwa 4 Stunden. Wenn Sie über einen längeren Zeitraum im Turbomodus saugen, erhitzt sich der Akku, was die Ladezeit verlängert. Lassen Sie den Staubsauger 30 Minuten lang abkühlen, bevor Sie ihn aufladen.

### Abb. D-1

## Anzeigen der Leistungsmodi

### 1. Akkustandsanzeige

- ☀️ Blinkt weiß
- Leuchtet weiß
- Aus

### Laden

- Vollständig geladen
- ☀️ Laden
- Standby-Modus

### Abb. D-2

### 2. Bildschirm

Die Zahl auf dem Display zeigt den aktuellen Akkustand in Prozent während des Ladevorgangs an. Wenn die Zahl 100 erreicht, ist der Akku vollständig geladen.

### Abb. D-3

# Benutzung

## Bildschirm

### Staubsaugen

1. Partikelmengenanzeige
2. Saugstärke
  - 🍃 Eco
  - ⚙️ Auto
  - 🌀 Turbo
3. Saugstärkeschalter  
Kurz drücken, um zwischen Eco-, Auto- und Turbomodus zu wechseln.
4. Arten von Feinstaub
  - > 10 µm (z. B. Pollen)
  - > 50 µm (z. B. Haare)
  - > 200 µm (z. B. Staub)
  - > 500 µm (z. B. Milben)
5. Akkustand in Prozent  
Wird auf dem Display „LO“ angezeigt, bedeutet dies, dass der Akkustand weniger als 10 % beträgt.
6. Einschalttaste  
Zum Ein-/Ausschalten kurz drücken
7. Verschmutzungsanzeige  
Die Farbe ändert sich mit der Staubmenge in Echtzeit (nur im Auto-Modus).



### Abb. E-1

### Nassreinigung

1. Akkustand in Prozent  
Wird auf dem Display „LO“ angezeigt, bedeutet dies, dass der Akkustand weniger als 10 % beträgt.
2. Einschalttaste  
Kurz drücken, um Nassreinigung zu starten/stoppen

### Abb. E-2



## Einstellungen

Halten Sie im Standby-Zustand den Saugstufenschalter  3 Sekunden lang gedrückt, um die Einstellungsoberfläche aufzurufen. Drücken Sie kurz die Umschalttaste , um eine Option auszuwählen, und halten Sie  3 Sekunden lang gedrückt, um zu bestätigen.

## Filter zurücksetzen



Halten Sie den Saugstufenschalter  3 Sekunden lang gedrückt, um das Zurücksetzen des Filters auszuwählen. Der Filter führt das Zurücksetzen automatisch durch.

## Beenden

Drücken Sie die Einschalttaste , wenn Sie sich in der Einstellungsschnittstelle befinden, um direkt zur Hauptschnittstelle zurückzukehren, oder wählen Sie , drücken und halten Sie  3 Sekunden lang gedrückt, um zur Hauptschnittstelle zurückzukehren.

### Abb. E-3

## Reinigung wird gestartet

Drücken Sie die Ein-/Aus-Taste , um den Betrieb zu starten. Nach Abschluss des Staubsaugvorgangs drücken Sie die Taste  und die Menge der gesaugten Partikel wird auf dem Bildschirm angezeigt. Drücken Sie die Taste , um die Stufen zwischen Auto, Eco und Turbo umzuschalten. Das entsprechende Symbol wird auf dem Bildschirm angezeigt.

### Hinweis:

- Wenn ein Reinigungsmodus nicht mehr ausgeführt wird, wechselt der Staubsauger beim erneuten Starten standardmäßig in den Auto-Modus. Die Werkseinstellung ist der Auto-Modus.
- Nur im Auto-Modus ändern sich die Saugleistung und die Farbe der Verschmutzungsgradanzeige in Echtzeit mit der Partikelmenge.
- Wenn länger als 15 Sekunden keine Bedienung erfolgt, schaltet sich der Bildschirm aus und kehrt bei erneutem Aufleuchten zur Hauptoberfläche zurück.
- Wenn der Staubsauger nicht ordnungsgemäß funktioniert, wird auf dem Bildschirm eine Fehlermeldung angezeigt. Schauen Sie in der Tabelle zur Fehlerbehebung nach, um eine Lösung zu finden.

### Abb. E-4



## Verwendung verschiedener Zubehörteile

### Multiflächen-Bürste mit Beleuchtung

Hinweis:

Beim Starten des Geräts schaltet sich die Beleuchtung vor der Bürstenwalze automatisch ein, was für die Benutzung sehr praktisch ist.

- Beim Einsatz auf Babyspielmatten, Teppichen oder zum Aufsaugen von Kaffeebohnen, Popcorn und anderen großen, schüttfähigen Partikeln, aktivieren Sie den Schalter an der Bürste.

- Deaktivieren Sie den Schalter beim Staubsaugen auf Fliesen, Holzböden oder anderen harten Oberflächen.

#### Abb. E-5

### Motorisierte Mini-Bürste

Zum Aufsaugen von Schmutz, Tierhaaren und anderen hartnäckigen Ablagerungen auf Sofas, Bettzeug und anderen Textiloberflächen. Es wird nicht empfohlen, auf empfindlichen Oberflächen wie Seide zu saugen.

#### Abb. E-6

### Kombi-Werkzeug

Geeignet zum Staubsaugen von Ritzen, Ecken von Türen und Fenstern, Treppen und anderen schwer erreichbaren Stellen.

#### Abb. E-7

### Weiche Staubbürste

Geeignet zum Staubsaugen auf LCD-Bildschirmen, Tastaturen, Lampenschirmen, Vorhängen, Rollläden und anderen empfindlichen Oberflächen.

#### Abb. E-8

### Rotierende weiche Staubbürste

Sie kann an den Verlängerungsschlauch angeschlossen werden. Mit ihrem drehbaren Kopf eignet sie sich zum Reinigen empfindlicher und zerbrechlicher Oberflächen und Ecken wie Glas, Bildschirme und Tastaturen.

#### Abb. E-9

### Flexibler Adapter

Durch Biegen und Ausfahren der Stange mit einem Klick können Sie problemlos unter niedrige Möbel wie Bett und Sofa gelangen.

Hinweis: Es wird empfohlen, den flexiblen Adapter zu verwenden, wenn Sie niedrige Möbel reinigen. Es wird nicht empfohlen, ihn für die tägliche Bodenreinigung ständig an das Staubsaugergehäuse anzuschließen.

#### Abb. E-10

### Beleuchtende weiche Walzenbürste

Für die Reinigung von Hartböden wie Marmor und Fliesen geeignet.

Hinweis:

Beim Starten des Geräts schaltet sich die Seitenbeleuchtung der Bürste automatisch ein, was für die Benutzung sehr praktisch ist.

#### Abb. E-11

### Motorisierte Nassrolle

Entfernt Staub, Schmutz, verschüttete Flüssigkeiten und hartnäckige Flecken mit sauberem Wasser von harten Böden.

#### Abb. E-12

### Haustier-Entfilzungshilfe

Geeignet zum Entfilzen und Aufnehmen von Haaren bei mittel- bis langhaarigen Haustieren.

Hinweis:

- Wenn ein rotierendes Teil stecken bleibt, schaltet sich der Staubsauger möglicherweise automatisch ab. Entfernen Sie alle eingefangenen Fremdkörper und setzen Sie die Verwendung fort.
- Wenn der Akku überhitzt, schaltet sich der Staubsauger automatisch ab. Warten Sie, bis die Akkutemperatur wieder normal ist, und setzen Sie die Verwendung fort.

# Pflege und Wartung

## Tipps:

- Verwenden Sie immer Originalteile, damit Ihre Garantie nicht erlischt.
- Wenn der Filter oder die Düse verstopft sind, funktioniert der Staubsauger kurz nach dem Einschalten nicht mehr. Reinigen Sie das Rohr, um die Funktionalität wiederherzustellen.
- Vergewissern Sie sich vor dem Reinigen des Staubbehälters, dass der Stecker gezogen ist, und lassen Sie die Einschalttaste des Staubsaugers in der Aus-Position.
- Wenn Sie den Staubsauger über einen längeren Zeitraum nicht benutzen, laden Sie ihn vollständig auf, ziehen Sie den Netzstecker, nehmen Sie den Akku heraus und bewahren Sie ihn an einem kühlen Ort mit geringer Luftfeuchtigkeit und ohne direkte Sonneneinstrahlung auf. Laden Sie den Akku mindestens alle drei Monate auf, um eine Überentladung des Akkus zu vermeiden.

## Reinigen des Staubsaugers

Wischen Sie den Staubsauger mit einem weichen, trockenen Tuch ab.

## Reinigen des Staubbehälters, des Vorfilters und der Zykloneinheit

1. Drücken Sie die Taste zum Öffnen der Bodenabdeckung des Staubbehälters und entleeren Sie den Inhalt.

### Abb. F-1

2. Drücken Sie die Entriegelungstaste des Staubbehälters und nehmen Sie ihn aus dem Gerät.

### Abb. F-2

3. Entfernen Sie zuerst den Vorfilter und drehen Sie danach das Zyklonsystem, um es herauszuheben.

### Abb. F-3

4. Spülen Sie das Zyklonsystem, den Vorfilter und den Staubbehälter gründlich aus, bis sie sauber sind. Nach dem Spülen mindestens 24 Stunden lang an der Luft trocknen lassen.

### Abb. F-4

Hinweis:

- Bitte reinigen Sie den Staubbehälter wie nötig.
- Es wird empfohlen, das Zyklonsystem und den Vorfilter mindestens alle 3 bis 4 Monate zu reinigen.

## Reinigung des Filters

1. Entfernen Sie den Staubbehälter wie in der Abbildung gezeigt.

### Abb. F-5

2. Entfernen Sie den Filter aus dem Staubsauger, indem Sie ihn in die in der Abbildung gezeigte Richtung nach unten ziehen.

### Abb. F-6

3. Drehen Sie den Filter um 360°, um ihn zu spülen. Klopfen Sie mehrmals leicht auf den Filter, um eventuell gebliebene Verunreinigungen zu entfernen.

### Abb. F-7

4. Lassen Sie den Filter 24 Stunden lang an der Luft trocknen.

### Abb. F-8

Hinweis:

- Verwenden Sie zum Waschen des Filters nur sauberes Wasser.
- Verwenden Sie kein Reinigungsmittel.
- Reinigen Sie den Filter niemals mit einer Bürste oder einem Finger.
- Es wird empfohlen, den Filter alle 4 bis 6 Monate zu reinigen.

## Reinigung der Multiflächen-Bürste mit Beleuchtung

1. Drehen Sie die Verriegelung gegen den Uhrzeigersinn bis zum Anschlag und entfernen Sie dann die Rolle von der Bürstenrolle.

### Abb. F-9

2. Verwenden Sie eine Schere, um die Haare und Fasern wegzuschneiden, die an der Bürstenwalze festhängen. Wischen Sie den Staub mit einem trockenen Tuch oder Papiertuch von der Aussparung und der transparenten Abdeckung. Lassen Sie die Bürste vor dem Gebrauch gründlich trocknen.

### Abb. F-10

3. Wenn sie schmutzig ist, spülen Sie die Bürstenwalze mit sauberem Wasser ab, bis sie sauber ist.

### Abb. F-11

4. Stellen Sie die Bürstenwalze mindestens 24 Stunden lang aufrecht hin, bis sie vollständig trocken ist.

### Abb. F-12

## Motorisierte Mini-Bürste reinigen

1. Drehen Sie das Schloss mit einer Münze wie abgebildet gegen den Uhrzeigersinn, bis Sie einen Klick hören. Entfernen Sie nach dem Entriegeln der motorisierten Minibürste die Bürstenwalze.

### Abb. F-13

2. Spülen und reinigen Sie die Bürstenwalze. Stellen Sie die Bürstenwalze mindestens 24 Stunden lang aufrecht an einem gut belüfteten Ort auf, bis sie vollständig getrocknet ist.

### Abb. F-14

3. Wenn die Bürstenwalze trocken ist, bauen Sie sie wieder ein, indem Sie die Demontageschritte in umgekehrter Reihenfolge durchführen.

### Abb. F-15

## Reinigung der beleuchtenden weichen Walzenbürste

1. Drücken Sie, wie in der Abbildung gezeigt, die Entriegelungstaste der Bürstenwalze, um die Bürste aus dem Steckplatz zu entfernen.

### Abb. F-16

2. Trennen Sie die Walze von der Seitenabdeckung. Drehen Sie die kleinen Radentriegelungstasten gegen den Uhrzeigersinn, um die Räder zu entfernen.

### Abb. F-17

3. Verwenden Sie eine Schere, um die Haare und Fasern wegzuschneiden, die an der Bürstenwalze und den Rädern festhängen. Wischen Sie den Staub mit einem trockenen Tuch oder Papiertuch von der Aussparung und der transparenten Abdeckung. Lassen Sie die Bürste vor dem Gebrauch gründlich trocknen.

### Abb. F-18

4. Wenn sie schmutzig ist, spülen Sie die Bürstenwalze mit sauberem Wasser ab, bis sie sauber ist. Stellen Sie die Bürstenwalze dann mindestens 24 Stunden lang aufrecht auf, bis sie vollständig getrocknet ist.

### Abb. F-19

## Reinigung der motorisierten Nassrolle: die Rolle

1. Drücken Sie, wie in der Abbildung gezeigt, die Entriegelungstaste der Bürstenwalze, um die Bürste aus dem Steckplatz zu entfernen. Wischen Sie den Staub mit einem trockenen Tuch oder Papiertuch von der Aussparung und der transparenten Abdeckung.

### Abb. F-20

2. Wenn sie schmutzig ist, spülen Sie die Bürstenwalze mit sauberem Wasser ab, bis sie sauber ist. Stellen Sie die Bürstenwalze mindestens 24 Stunden lang aufrecht hin, bis sie vollständig trocken ist.

### Abb. F-21

## Reinigung der motorisierten Nassrolle: der Schmutzwasserbehälter

1. Drücken Sie den Entriegelungsknopf des Wasserbehälters, um den Wasserbehälter zu entfernen.

### Abb. F-22

2. Heben Sie den Griff der Abdeckung des Schmutzwasserbehälters nach oben, um die Abdeckung zu entfernen.

### Abb. F-23

3. Gießen Sie den festen Abfall und das Abwasser aus. Spülen Sie den Schmutzwasserbehälter und die Abdeckung mit sauberem Wasser aus.

### Abb. F-24

4. Richten Sie die Schnalle der Abdeckung des Schmutzwasserbehälters mit dem Schlitz aus, um die Abdeckung zu installieren, und installieren Sie dann den Schmutzwasserbehälter. Bewahren Sie die motorisierte Nassrolle schließlich auf der Tropfschale auf.

### Abb. F-25

Hinweis:

- Wenn Sie den Wasserbehälter längere Zeit nicht verwenden, leeren Sie ihn und trocknen Sie ihn.
- Drehen Sie die motorisierte Nassrolle nicht um, um ein Eindringen von Wasser zu vermeiden.
- Reinigen Sie das Gummientenschnabelventil an der Abdeckung des Schmutzwasserbehälters regelmäßig.

Tipp: Es wird empfohlen, die Mehrflächen-Bürste mit Beleuchtung, die weiche Walzenbürste mit Beleuchtung, die motorisierte Minibürste oder die motorisierte Nassrolle nach jedem Gebrauch zu reinigen.

## Auswechseln des Akkupacks

Der Staubsauger enthält ein abnehmbares wiederaufladbares Lithium-Ionen-Akkupack, das eine begrenzte Anzahl von Ladezyklen hat. Nach längerem Gebrauch kann der Akkupack seine Ladung möglicherweise nicht mehr halten. Wenn dies geschieht, bedeutet dies, dass der Akkupack das Ende seiner Lebensdauer erreicht hat und ersetzt werden muss.

1. Drücken Sie die Akku-Entriegelungstaste nach unten und schieben Sie den Akkupack nach rechts, um ihn zu entfernen.
2. Installieren Sie den neuen Akkupack.

### Abb. F-26

# Häufig gestellte Fragen (FAQ)

Wenn der Staubsauger nicht richtig funktioniert, beachten Sie bitte die folgende Tabelle.

Fehler	Mögliche Ursachen	Lösungen
Der Staubsauger funktioniert nicht.	Der Akku des Geräts ist leer oder der Akkustand ist niedrig.	Laden Sie den Staubsauger vollständig auf und setzen Sie die Verwendung dann fort.
	Überhitzungsschutzmodus durch eine Blockade ausgelöst.	Reinigen Sie die Saugöffnung oder den Luftkanal. Warten Sie, bis der Staubsauger abgekühlt ist, und aktivieren Sie ihn dann erneut.
	Die Saugöffnung oder der Luftkanal ist blockiert.	Beseitigen Sie alle Verstopfungen aus der Saugöffnung oder dem Luftkanal.
Schwache Saugkraft.	Der Staubbehälter ist voll und/oder die Filtereinheit ist verstopft.	Entleeren Sie den Staubbehälter und/oder reinigen Sie die Filtereinheit.
	Ein Aufsatz ist blockiert.	Beseitigen Sie alle Verstopfungen im Aufsatz.
Der Motor macht ein seltsames Geräusch.	Hauptsaugöffnung oder Verlängerungsstange ist blockiert.	Beseitigen Sie alle Verstopfungen in der Hauptsaugöffnung oder Verlängerungsstange.
Die Akkuanzeige leuchtet beim Laden nicht auf.	Das Ladegerät passt nicht in die Lade- und Aufbewahrungshalterung.	Überprüfen Sie, ob das Ladegerät korrekt in die Lade- und Aufbewahrungshalterung eingesteckt ist.
	Das Gerät ist nicht korrekt auf der Lade- und Aufbewahrungshalterung platziert.	Stellen Sie sicher, dass das Gerät korrekt auf der Lade- und Aufbewahrungshalterung platziert ist.
	Der Akku wird geladen und wechselt automatisch in den Ruhemodus.	Der Staubsauger läuft normal.
	Falls das Problem nach dem Ausschließen der obigen Möglichkeiten weiterhin besteht, wenden Sie sich bitte für die Wartung an den Kundendienst.	
Das Laden ist zu langsam.	Die Akkutemperatur ist zu niedrig oder zu hoch.	Warten Sie, bis die Akkutemperatur wieder den normalen Wert erreicht hat, und laden Sie ihn dann wieder.
Die LED-Leuchten der Multi-Flächen-Bürste mit Beleuchtung und der beleuchtenden weichen Walzenbürste funktionieren nicht.	Die LED-Leuchten sind beschädigt.	Wenden Sie sich bitte an die Kundendienstabteilung für die Wartung.

Fehler	Mögliche Ursachen	Lösungen
Bei Verwendung der motorisierten Nassrolle kann das Schmutzwasser auf dem Boden nicht aufgesaugt werden.	Der Schmutzwasserbehälter ist voll oder verstopft.	Bitte reinigen Sie den Schmutzwasserbehälter rechtzeitig.

## Akkustandsanzeige

Status	Mögliche Ursachen	Lösungen	
Nach dem Einschalten des Staubsaugers leuchtet die Anzeige rot.	Der Akkupack ist beschädigt.	Wenden Sie sich bitte an die Kundendienstabteilung für die Wartung.	
Die Anzeige blinkt schnell rot, wenn der Staubsauger aufgeladen wird.	Das Ladegerät ist nicht kompatibel.	Verwenden Sie zum Laden des Staubsaugers nur das Originalladegerät.	
Die Anzeige blinkt weiß, wenn der Staubsauger verwendet wird.	Der Akku ist leer.	Bitte laden Sie ihn rechtzeitig auf.	

# Fehlersuche

Wenn der Staubsauger nicht ordnungsgemäß funktioniert, wird auf dem Bildschirm eine Fehlermeldung angezeigt. Schauen Sie in der Tabelle zur Fehlerbehebung nach, um eine Lösung zu finden.

Fehler-Symbol	Fehlermeldung	Lösungen
	Niedriger Akkustand	Bitte laden Sie ihn rechtzeitig auf.
	Akku leer	Bitte laden Sie ihn rechtzeitig auf.
	Die Akkutemperatur ist zu hoch	Warten Sie, bis die Temperatur des Akkus wieder im Normalbereich liegt, und setzen Sie dann die Verwendung fort.
	Luftkanal verstopft	Überprüfen Sie, ob der Staubbehälter, die Verlängerungsstange oder die Bürste verstopft sind.
	Die Bürstenwalze klemmt	Beachten Sie den Abschnitt Bürstenreinigung, um Schmutz und Haare zu reinigen, die sich in der Bürstenwalze verfangen haben.
	Der Filter läuft ab	Bitte tauschen Sie den Filter rechtzeitig aus.
	Tauschen Sie den Filter aus	Nach dem Austausch des Filters lesen Sie bitte die [Einstellungen], um den Filter zurückzusetzen.
	Ungenügend Wasser im Frischwasserbehälter	Bitte füllen Sie den Frischwassertank rechtzeitig.
	Fehler	Wenden Sie sich bitte an die Kundendienstabteilung für die Wartung.

# Spezifikationen

Staubsauger			
Modell	VZV77B	Bemessungsleistung	855 W
Ladespannung	34 V ===	Nennspannung	29,6 V ===
Ladedauer	ca. 4 Stunden		
Multiflächen-Bürste mit Beleuchtung		Motorisierte Mini-Bürste	
Modell	VMBZ	Modell	VMMY
Bemessungsleistung	40 W	Bemessungsleistung	20 W
Nennspannung	25,2 V ===	Nennspannung	24 V ===
Beleuchtende weiche Walzenbürste			
Modell	VBRW	Bemessungsleistung	40 W
Nennspannung		25,2 V ===	
Motorisierte Nassrolle			
Modell	VFB7	Bemessungsleistung	40 W
Nennspannung		21,6 V - 28,8 V ===	
Ladegerät			
Modell	TPQ-88E340090VW01	Durchschnittliche aktive Effizienz	87,01 %
Eingang	100-240 V~50/60 Hz, 0,8 A	Effizienz bei geringer Last (10 %)	77,01 %
Ausgang	34 V === 0,9 A	Stromverbrauch im Leerlauf	0,1 W
Wiederaufladbarer Lithium-Ionen-Akku			
Modell	V2406-851P-GYA	Nennspannung	29,6 V ===
Nennkapazität	3100 mAh	Sollkapazität	3200 mAh
Energie	91,76 Wh		



Der Lithium-On-Akku enthält umweltgefährdende Substanzen. Bevor Sie den Staubsauger entsorgen, entfernen Sie den Akkusatz, dann werfen Sie ihn oder recyceln Sie ihn gemäß den lokalen Gesetzen und Vorschriften des Landes oder der Region, in dem er verwendet wird.

## WEEE-Informationen



Alle mit diesem Symbol gekennzeichneten Produkte sind Elektroschrott und Elektrogeräte (WEEE entsprechend EU-Richtlinie 2012/19/EU) und dürfen nicht mit unsortiertem Haushaltsmüll vermischt werden. Schützen Sie stattdessen Ihre Mitmenschen und die Umwelt, indem Sie Ihre zu entsorgenden Geräte an eine dafür vorgesehene, von der Regierung oder einer lokalen Behörde eingerichtete Sammelstelle zum Recycling von Elektroschrott und Elektrogeräten bringen. Eine ordnungsgemäße Entsorgung und Recycling helfen, negative Auswirkungen auf die Gesundheit von Umwelt und Menschen zu vermeiden. Wenden Sie sich bitte an den Installateur oder lokale Behörden, um Informationen zum Standort und den allgemeinen Geschäftsbedingungen solcher Sammelstellen zu erhalten.

## Entsorgung von Elektro- und Elektronikgeräten



Die durchgestrichene Mülltonne bedeutet, dass Sie gesetzlich verpflichtet sind, diese Geräte einer vom unsortierten Siedlungsabfall getrennten Erfassung zuzuführen. Die Entsorgung über die Restmülltonne oder die gelbe Tonne ist untersagt. Enthalten die Produkte Batterien oder Akkus, die nicht fest verbaut sind, müssen diese vor der Entsorgung entnommen und getrennt als Batterie entsorgt werden.

## Möglichkeiten der Rückgabe von Altgeräten

Besitzer von Altgeräten können diese im Rahmen der durch öffentlich-rechtlichen Entsorgungsträger eingerichteten und zur Verfügung stehenden Möglichkeiten der Rückgabe oder Sammlung von Altgeräten abgeben, damit eine ordnungsgemäße Entsorgung der Altgeräte sichergestellt ist. Unter dem folgenden Link besteht die Möglichkeit, sich ein Onlineverzeichnis der Sammel- und Rücknahmestellen anzuzeigen zu lassen: <https://www.ear-system.de/ear-verzeichnis/sammel-und-ruecknahmestellen>.

## Datenschutz

Wir weisen alle Endnutzer von Elektro- und Elektronikaltgeräten darauf hin, dass Sie für das Löschen personenbezogener Daten auf den zu entsorgenden Altgeräten selbst verantwortlich sind.

# Consignes de sécurité

Afin d'éviter les accidents, y compris les chocs électriques ou les départs de feu, causés par une utilisation incorrecte, veuillez lire attentivement ce manuel avant de l'utiliser et le conserver pour toute référence ultérieure.

## Avertissement

- Ce produit peut être utilisé par des enfants âgés de 8 ans et plus, et des personnes ayant un handicap physique, sensoriel ou intellectuel, ou une connaissance ou une expérience limitée sous la surveillance d'un parent ou d'un tuteur pour assurer un fonctionnement en toute sécurité et éviter les risques. Les opérations de nettoyage et d'entretien ne doivent pas être effectuées par les enfants sans surveillance.
- Cet appareil n'est pas destiné à être utilisé par des personnes (y compris des enfants) dont les capacités physiques, sensorielles ou mentales sont réduites, ou qui manquent d'expérience et de connaissances, à moins qu'elles n'aient pu bénéficier d'une surveillance ou d'instructions concernant l'utilisation de l'appareil de la part d'une personne responsable de leur sécurité.
- Les enfants doivent être surveillés afin de s'assurer qu'ils ne jouent pas avec l'appareil.
- L'aspirateur n'est pas un jouet. Les enfants ne doivent pas jouer avec ce produit ou l'utiliser. Soyez prudent lorsque vous utilisez l'aspirateur à proximité d'enfants. Ne laissez pas les enfants nettoyer ou entretenir l'aspirateur sans la surveillance d'un parent ou d'un tuteur.
- N'utilisez pas l'aspirateur à l'extérieur ou sur des surfaces humides. N'utilisez l'aspirateur que sur des surfaces intérieures sèches. Ne touchez pas la fiche ou toute autre partie de l'aspirateur avec des mains mouillées.
- Pour éviter les risques d'explosion, de départ de feu et de blessures, vérifiez que la batterie lithium et l'adaptateur de charge n'ont subi aucun dommage avant l'utilisation. N'utilisez pas l'aspirateur si vous constatez des dommages sur la batterie lithium ou le chargeur.
- Les têtes de brosses, la batterie, la broche de connecteur métallique et l'aspirateur sont électriquement conducteurs et ne doivent pas être immergés dans l'eau ou tout autre liquide. Vous devez vous assurer que tous les filtres sont secs après le nettoyage.
- Pour éviter les blessures causées par les pièces rotatives, éteignez l'aspirateur avant de nettoyer les têtes de brosses. Les têtes de brosse, le compartiment à poussière et le filtre doivent tous être correctement installés avant d'utiliser l'aspirateur.
- N'utilisez pas l'outil anti-mue pour animaux de compagnie lorsque l'aspirateur est en marche. N'utilisez pas l'appareil lorsque les poils sont mouillés.
- Utilisez uniquement l'adaptateur de charge d'origine. N'utilisez jamais un adaptateur non d'origine car la batterie lithium risque de prendre feu.
- N'utilisez pas l'aspirateur pour aspirer des liquides inflammables ou combustibles, tels que l'essence, l'eau de Javel, l'ammoniac, les produits de nettoyage de canalisation ou d'autres liquides.
- N'utilisez pas l'aspirateur pour ramasser des objets pointus ou durs, tels que du verre, des clous, des vis ou des pièces de monnaie, qui pourraient endommager la machine. N'utilisez pas l'aspirateur pour ramasser des particules de cloisons sèches, des cendres comme celles des cheminées, ou des matériaux fumants ou brûlants comme le charbon, les mégots de cigarettes ou les allumettes.
- Vérifiez la surface à nettoyer avant l'utilisation. Pour éviter que les ouvertures ne soient obstruées, éliminez les plus gros papiers, les boulettes de papier, les tissus en plastique ou les objets pointus (tels que le verre, les clous, les vis, les pièces, etc.) de grande taille et tout objet plus grand que les ouvertures.

- Éloignez les cheveux, les vêtements amples, les doigts et les autres parties du corps des pièces mobiles et des ouvertures de l'aspirateur. Ne dirigez pas la tige d'extension, le tube ou les outils vers les yeux ou les oreilles, ou ne les mettez pas dans la bouche.
- Ne mettez aucun objet dans les ouvertures de l'aspirateur. N'utilisez pas l'aspirateur lorsqu'une ouverture est bloquée. Veillez à ce qu'il n'y ait pas de poussière, de peluches, de cheveux ou d'autres éléments susceptibles de réduire le débit d'air.
- Ne posez pas l'aspirateur contre une chaise, une table ou toute autre surface instable, sous peine d'endommager l'appareil ou de provoquer des blessures. Si l'aspirateur est endommagé à la suite d'un choc ou s'il fonctionne mal, veuillez contacter notre service après-vente agréé. N'essayez jamais de démonter l'appareil par vous-même.
- Toutes les instructions du manuel concernant la recharge de la batterie doivent être rigoureusement suivies. Si la batterie n'est pas chargée correctement dans la plage de température spécifiée, elle risque d'être endommagée.
- Utilisez uniquement des accessoires et pièces de rechange recommandées par le fabricant.
- Soyez très prudent lorsque vous utilisez l'aspirateur pour nettoyer les escaliers.
- Vérifiez que l'aspirateur est débranché lorsque vous ne l'utilisez pas pendant de longues périodes et que vous effectuez des travaux d'entretien ou de réparation.
- Évitez d'installer, de recharger ou d'utiliser ce produit à l'extérieur, dans les salles de bains ou autour d'une piscine.
- Avertissement sur les risques de départ de feu : N'appliquez aucun type de parfum sur le filtre de l'aspirateur. Les produits de ce type sont connus pour contenir des substances chimiques inflammables qui peuvent provoquer un départ de feu dans l'aspirateur.
- Utilisez uniquement le chargeur d'origine (TPQ-88E340090VW01). Sinon, la batterie lithium-ion peut prendre feu.
- **AVERTISSEMENT** : Pour recharger la batterie, utilisez uniquement le bloc d'alimentation amovible fourni avec l'appareil.
- Utilisez uniquement le type de batterie approuvé (modèle V2406-8S1P-GYA). Sinon, la batterie lithium-ion peut prendre feu.
- Si le matériau de la batterie est libéré, éloignez le personnel de la zone jusqu'à ce que les batteries refroidissent et que les fumées se dissipent.
- Assurez une ventilation maximale pour évacuer les gaz dangereux et éviter le contact avec la peau et les yeux ou l'inhalation des vapeurs.
- Enlevez le liquide déversé à l'aide d'un absorbant et incinérez les déchets.
- Évitez d'utiliser et de ranger l'aspirateur dans des environnements extrêmement chauds ou froids (inférieurs à 0 °C/32 °F ou supérieurs à 40 °C/104 °F). Veuillez recharger l'aspirateur sans fil à une température supérieure à 0 °C/32 °F et inférieure à 40 °C/104 °F.
- Ce produit est conçu pour un usage domestique uniquement.
- Les bornes d'alimentation ne doivent pas être court-circuitées.



Lire le mode d'emploi



Unité d'alimentation amovible



Pour un usage en intérieur uniquement

Nous, Dreame Trading (Tianjin) Co., Ltd., déclarons par la présente que cet équipement est conforme aux directives, normes européennes et amendements applicables. L'intégralité du texte de la déclaration UE de conformité est disponible à l'adresse Internet suivante : <https://global.dreametech.com>

Pour consulter le mode d'emploi en ligne, veuillez accéder à <https://global.dreametech.com/pages/user-manuals-and-faq>

# Présentation du produit

## Accessoires

1. Brosse à poussière souple
2. Adaptateur flexible
3. Brosse à épousseter souple et rotative
4. Mini-brosse motorisée
5. Chargeur
6. Tige d'extension
7. Outil combiné
8. Tuyau de rallonge
9. Brosse multi-surfaces avec éclairage
10. Support de charge et de rangement
11. Outil anti-mue pour animaux de compagnie
12. Brosse à rouleau souple avec éclairage
13. Rouleau motorisé pour le nettoyage à la serpillière/à l'eau

### Fig. A

Remarque : Les illustrations figurant dans ce manuel ne sont fournies qu'à titre indicatif. Le produit réel peut être différent.

## Nom du composant

### Corps de l'aspirateur

1. Compartiment à poussière
2. Bouton de déverrouillage de compartiment à poussière
3. Bouton de déverrouillage du couvercle inférieur du compartiment à poussière
4. Bouton de déverrouillage de la batterie
5. Écran d'affichage
6. Bouton d'alimentation
7. Bouton de niveau d'aspiration
8. Indicateur d'état de batterie
9. Contact antistatique

### Fig. B-1

### Rouleau motorisé pour le nettoyage à la serpillière/à l'eau

1. Bouton de déverrouillage du rouleau motorisé pour le nettoyage à la serpillière/à l'eau
2. Brosse à rouleau
3. Boucle du couvercle du réservoir d'eau sale
4. Couvercle du réservoir d'eau sale
5. Entrée d'eau
6. Fente
7. Réservoir d'eau sale
8. Bac de récupération
9. Bouton de déverrouillage du réservoir d'eau
10. Bouton de déverrouillage de la brosse à rouleau
11. Poignée du couvercle du réservoir d'eau sale
12. Boucle du couvercle du réservoir d'eau sale
13. Réservoir d'eau propre
14. Fente

### Fig. B-2

# Installation

## Installation des accessoires

Remarque :

- Il n'est pas recommandé d'utiliser la mini-brosse motorisée avec la tige d'extension.
- Veuillez installer les accessoires selon les besoins en nettoyage actuels.
- Il est recommandé d'utiliser l'adaptateur flexible pour nettoyer les meubles bas et il n'est pas recommandé de le connecter en permanence au corps de l'aspirateur pour le nettoyage quotidien des sols.

### Fig. C-1

## Installation du rouleau motorisé pour le nettoyage à la serpillière/à l'eau

1. Retirez d'abord le bac de récupération, puis appuyez sur le bouton de déverrouillage du réservoir d'eau pour le retirer.

**Fig. C-2**

2. Soulevez le bouchon du réservoir d'eau, remplissez-le d'eau propre et remettez le bouchon en place sur le réservoir d'eau.

**Fig. C-3**

3. Réinstallez le réservoir d'eau et raccordez le rouleau motorisé pour le nettoyage à la serpillière/à l'eau à la tige d'extension.

**Fig. C-4**

## Mise en charge

### Chargez entièrement l'aspirateur avant la première utilisation.

Placez l'aspirateur sur le support de charge et de rangement comme représenté sur l'illustration, puis connectez le chargeur entre le support de charge et de rangement et l'alimentation électrique. L'indicateur d'état de batterie clignote pendant la charge.

Remarque :

- L'adaptateur flexible ne peut pas être connecté au corps de l'aspirateur pendant la charge.
- Lorsque les contacts de charge sont sales, essuyez-les délicatement avec un chiffon sec.
- L'aspirateur ne peut pas être utilisé pendant la charge.
- Lorsque la batterie est complètement chargée, l'indicateur d'état de la batterie s'éteint au bout de 5 minutes et l'aspirateur passe en mode d'économie d'énergie.

- Cela prendra environ 4 heures. Le fait de passer l'aspirateur en mode Turbo pour une période prolongée fait chauffer la batterie, ce qui augmente le temps de charge. Laissez l'aspirateur refroidir pendant 30 minutes avant de le recharger.

**Fig. D-1**

## Affichage de l'état de la batterie

### 1. Indicateur d'état de batterie

- ☀ Blanc clignotant
- Blanc fixe
- Éteint

### Mise en charge

- Complètement chargée
- ☀ Mise en charge
- Mode veille

**Fig. D-2**

### 2. Écran d'affichage

Le chiffre sur l'écran d'affichage représente le niveau actuel de la batterie en pourcentage pendant la charge. Lorsque le chiffre atteint 100, la batterie est complètement chargée.

**Fig. D-3**

# Mode d'utilisation

## Écran d'affichage

### Passer l'aspirateur

1. Indicateur de quantité de particules
2. Niveau d'aspiration
  - ✂ Éco
  - ⚡ Auto
  - ⊖ Turbo
3. Bouton de niveau d'aspiration  
Appuyez brièvement pour sélectionner entre les modes éco, auto et turbo.
4. Types de particules
  - > 10 µm (ex. pollen)
  - > 50 µm (ex. cheveux)
  - > 200 µm (ex. poussière)
  - > 500 µm (ex. acarien)
5. Pourcentage du niveau de la batterie  
Lorsque l'écran affiche « LO », cela indique que le niveau de batterie est inférieur à 10 %.
6. Bouton d'alimentation  
Appuyez brièvement pour allumer/éteindre.
7. Indicateur de niveau d'encrassement  
La couleur varie en fonction de la quantité réelle de poussière (uniquement en mode Auto).



Fig. E-1

### Nettoyage humide

1. Pourcentage du niveau de la batterie  
Lorsque l'écran affiche « LO », cela indique que le niveau de batterie est inférieur à 10 %.
2. Bouton d'alimentation  
Appuyez brièvement pour démarrer/arrêter le nettoyage humide.

Fig. E-2

## Réglages

En mode veille, appuyez sur le bouton de niveau d'aspiration  et maintenez-le enfoncé pendant 3 secondes pour accéder à l'interface de réglage. Appuyez brièvement sur le bouton d'alimentation  pour sélectionner une option, puis appuyez sur  et maintenez-le enfoncé pendant 3 secondes pour confirmer.

### Réinitialiser le filtre

Appuyez sur le bouton de niveau d'aspiration  et maintenez-le enfoncé pendant 3 secondes pour sélectionner la réinitialisation du filtre, et le filtre effectuera automatiquement la réinitialisation.

### Quitter







Appuyez sur le bouton d'alimentation  lorsqu'il se trouve dans l'interface de réglage pour revenir directement à l'interface principale, ou sélectionnez , puis appuyez sur le bouton de niveau d'aspiration  et maintenez-le enfoncé pendant 3 secondes pour revenir à l'interface principale.

Fig. E-3

## Démarrage du nettoyage

Appuyez sur le bouton d'alimentation  pour démarrer l'aspirateur. Une fois l'aspiration terminée, appuyez sur le bouton  et la quantité de particules aspirées s'affichera à l'écran. Appuyez sur le bouton  pour passer d'un niveau à l'autre (auto, éco et turbo), et l'icône correspondante s'affichera à l'écran.

Remarque :

- Lorsqu'un mode de nettoyage s'arrête, l'aspirateur passe par défaut en mode auto lorsqu'il est remis en marche. Le réglage par défaut est le mode auto.
- Uniquement en mode auto, la puissance d'aspiration et la couleur de l'indicateur de niveau d'encrassement varient en fonction de la quantité de particules en temps réel.
- Si aucune opération n'est effectuée pendant plus de 15 secondes, l'écran s'éteint et revient à l'interface principale lorsqu'il s'allume à nouveau.
- Si l'aspirateur ne fonctionne pas correctement, l'écran affichera un message d'erreur. Veuillez vous référer au tableau de dépannage pour corriger le problème.

Fig. E-4

## Utilisation des différents accessoires

### Brosse multi-surfaces avec éclairage

Remarque :

Lorsque l'appareil démarre, les lumières devant la brosse à rouleau s'allument automatiquement, ce qui est pratique à l'utilisation.

- Lors de l'utilisation sur des tapis de jeu pour bébé, des tapis ou pour aspirer des grains de café, du maïs soufflé et d'autres pellets, allumez l'interrupteur sur la brosse.

- Pour aspirer sur le carrelage, les planchers en bois ou autres surfaces dures, éteignez l'interrupteur.

#### Fig. E-5

### Mini-brosse motorisée

Pour l'aspiration de poussière, poils d'animaux et autres résidus tenaces sur des canapés, linges de lit et autres surfaces en tissu. Il n'est pas recommandé d'aspirer sur des surfaces fragiles, comme la soie.

#### Fig. E-6

### Outil combiné

Pour aspirer les fissures, les coins des portes et des fenêtres, les escaliers et d'autres endroits difficiles à atteindre.

#### Fig. E-7

### Brosse à poussière souple

Pour aspirer la surface des écrans LCD, des claviers, des abat-jour, des rideaux, des volets et les autres surfaces d'objets fragiles.

#### Fig. E-8

### Brosse à épousseter souple et rotative

Elle peut être raccordée au tuyau de rallonge. Dotée d'une tête rotative, elle convient au nettoyage des surfaces et des coins délicats et fragiles tels que le verre, les écrans et les claviers.

#### Fig. E-9

### Adaptateur flexible

En pliant et en allongeant la tige d'un seul déclic, il est possible d'atteindre facilement les meubles bas, tels que les lits et les canapés.

Remarque : Il est recommandé d'utiliser l'adaptateur flexible pour nettoyer les meubles bas et il n'est pas recommandé de le connecter en permanence au corps de l'aspirateur pour le nettoyage quotidien des sols.

#### Fig. E-10

### Brosse à rouleau souple avec éclairage

Nettoyage adapté aux sols durs tels que le marbre et le carrelage.

Remarque :

Lorsque l'appareil démarre, l'éclairage latéral de la brosse s'allume automatiquement, ce qui est pratique à l'utilisation.

#### Fig. E-11

### Rouleau motorisé pour le nettoyage à la serpillière/à l'eau

Élimine la poussière, la saleté, les déversements et les taches tenaces des sols durs avec de l'eau propre.

#### Fig. E-12

### Outil anti-mue pour animaux de compagnie

Convient pour l'élimination et l'absorption des poils des animaux à poils moyens ou longs.

Remarque :

- Si une pièce rotative se bloque, l'aspirateur peut s'arrêter automatiquement. Retirez tout corps étranger coincé, puis recommencez à l'utiliser.
- En cas de surchauffe de la batterie, l'aspirateur s'éteint automatiquement. Attendez que la température de la batterie revienne à la normale, puis recommencez à l'utiliser.

# Entretien et maintenance

## Conseils :

- Utilisez toujours des pièces d'origine pour éviter l'annulation de la garantie.
- Si le filtre ou la buse est obstrué, l'aspirateur cessera de fonctionner peu de temps après avoir été mis en marche. Dégagez le tuyau pour rétablir les fonctions.
- Avant de nettoyer le compartiment à poussière, veuillez vous assurer que la fiche est débranchée et laisser le bouton d'alimentation de l'aspirateur sur la position d'arrêt.
- Si l'aspirateur n'est pas utilisé pendant une longue période, chargez-le complètement, débranchez le cordon d'alimentation, retirez la batterie et rangez-le dans un endroit frais, à faible humidité et à l'abri de la lumière du soleil. Pour éviter de surdécharger la batterie, rechargez la batterie au moins une fois tous les trois mois.

## Nettoyage de l'aspirateur

Essayez l'aspirateur avec un chiffon sec et doux.

## Nettoyage du compartiment à poussière, du préfiltre et de l'unité cyclonique

1. Appuyez sur le bouton de déverrouillage du couvercle inférieur du compartiment à poussière, puis videz le contenu.

### Fig. F-1

2. Appuyez sur le bouton de déverrouillage du compartiment à poussière et retirez-le de l'aspirateur.

### Fig. F-2

3. Retirez d'abord le préfiltre, puis faites pivoter le système cyclonique pour le soulever.

### Fig. F-3

**4. Rincez l'unité cyclonique, le préfiltre et le compartiment à poussière jusqu'à ce qu'ils soient propres. Après le lavage, laissez sécher à l'air pendant au moins 24 heures.**

### Fig. F-4

Remarque :

- Veuillez nettoyer le compartiment à poussière si nécessaire.
- Il est recommandé de nettoyer le système cyclonique et le préfiltre une fois tous les 3 à 4 mois.

## Nettoyage du filtre

1. Retirez le compartiment à poussière comme illustré sur la figure.

### Fig. F-5

2. Retirez le filtre de l'aspirateur en le tirant vers le bas dans le sens indiqué sur la figure.

### Fig. F-6

3. Rincez le filtre en le faisant pivoter à 360°. Tapotez légèrement sur le filtre plusieurs fois pour éliminer les débris qui y sont coincés.

### Fig. F-7

**4. Laissez le filtre sécher à l'air libre pendant 24 heures.**

### Fig. F-8

Remarque :

- N'utilisez que de l'eau propre pour laver le filtre.
- N'utilisez aucun détergent.
- N'essayez pas de nettoyer le filtre avec une brosse ou les doigts.
- Il est recommandé de nettoyer le filtre une fois tous les 4 à 6 mois.

## Nettoyage de la brosse multi-surfaces avec éclairage

1. Tournez le verrou dans le sens inverse des aiguilles d'une montre jusqu'à ce qu'il s'arrête, puis retirez le rouleau de la brosse à rouleau.

### Fig. F-9



2. À l'aide d'un ciseau, coupez les cheveux et les fibres qui restent bloqués sur la brosse à rouleau. Dépoussiérez l'encoche et le couvercle transparent avec un chiffon sec ou de l'essuie-tout. Séchez bien avant utilisation.

**Fig. F-10**

3. Si la brosse à rouleau est sale, rincez-la avec de l'eau propre jusqu'à ce qu'elle soit propre.

**Fig. F-11**

4. Placez la brosse à rouleau à la verticale pendant au moins 24 heures, jusqu'à ce qu'elle soit complètement sèche.

**Fig. F-12**

## Nettoyage de la mini-brosse motorisée

1. Utilisez une pièce comme indiqué pour tourner le verrou dans le sens antihoraire jusqu'à ce que vous entendiez un déclic. Après avoir déverrouillé la mini-brosse motorisée, retirez la brosse à rouleau.

**Fig. F-13**

2. Rincez et nettoyez la brosse à rouleau. Placez la brosse à rouleau à la verticale dans un endroit bien ventilé pendant au moins 24 heures, jusqu'à ce qu'elle soit complètement sèche.

**Fig. F-14**

3. Une fois que la brosse à rouleau est sèche, réinstallez-la en suivant les étapes de démontage en sens inverse.

**Fig. F-15**

## Nettoyage de la brosse à rouleau souple avec éclairage

1. Comme représenté sur l'illustration, appuyez sur le bouton de déverrouillage de la brosse à rouleau pour dégager le rouleau de la fente.

**Fig. F-16**

2. Détachez le rouleau du couvercle latéral. Tournez les boutons de déverrouillage des petites roues dans le sens inverse des aiguilles d'une montre pour enlever les roues.

**Fig. F-17**

3. À l'aide d'un ciseau, coupez les cheveux et les fibres qui restent bloqués sur la brosse à rouleau et les roues. Dépoussiérez l'encoche et le couvercle transparent avec un chiffon sec ou de l'essuie-tout. Séchez bien avant utilisation.

**Fig. F-18**

4. Si la brosse à rouleau est sale, rincez-la avec de l'eau propre jusqu'à ce qu'elle soit propre. Puis placez la brosse à rouleau à la verticale pendant au moins 24 heures, jusqu'à ce qu'elle soit complètement sèche.

**Fig. F-19**

## Nettoyage du rouleau motorisé pour le nettoyage à la serpillière/à l'eau : le rouleau

1. Comme représenté sur l'illustration, appuyez sur le bouton de déverrouillage de la brosse à rouleau pour dégager le rouleau de la fente. Dépoussiérez l'encoche et le couvercle transparent avec un chiffon sec ou de l'essuie-tout.

**Fig. F-20**

2. Si la brosse à rouleau est sale, rincez-la avec de l'eau propre jusqu'à ce qu'elle soit propre. Placez la brosse à rouleau à la verticale pendant au moins 24 heures, jusqu'à ce qu'elle soit complètement sèche.

**Fig. F-21**

## Nettoyage du rouleau motorisé pour le nettoyage à la serpillière/à l'eau : le réservoir d'eau sale

1. Appuyez sur le bouton de déverrouillage du réservoir d'eau pour retirer le réservoir d'eau.

**Fig. F-22**

2. Soulevez la poignée du couvercle du réservoir d'eau sale pour retirer le couvercle.

**Fig. F-23**

3. Déversez les déchets solides et les eaux usées. Rincez le réservoir d'eau sale et le couvercle avec de l'eau propre.

**Fig. F-24**

4. Alignez la boucle du couvercle du réservoir d'eau sale sur la fente pour installer le couvercle, puis installez le réservoir d'eau sale. Enfin, rangez le rouleau motorisé pour le nettoyage à la serpillière/à l'eau sur le bac de récupération.

**Fig. F-25**

Remarque :

- En cas d'inactivité prolongée, veuillez vider le réservoir d'eau et le sécher.
- N'inversez pas le rouleau motorisé pour le nettoyage à la serpillière/à l'eau pour éviter que l'eau ne s'infilte.
- Veuillez nettoyer régulièrement la soupape à bec de canard en caoutchouc située sur le couvercle du réservoir d'eau sale.

Conseil : Il est recommandé de nettoyer la brosse multi-surfaces avec éclairage, la brosse à rouleau souple avec éclairage, la mini-brosse motorisée ou le rouleau motorisé pour le nettoyage à la serpillière/à l'eau après chaque utilisation.

## Remplacement de la batterie

L'aspirateur contient une batterie rechargeable amovible au lithium-ion dont le nombre de cycles de recharge est limité. Après une utilisation prolongée, la batterie peut ne plus tenir la charge. Si cela se produit, cela signifie que la batterie a atteint la fin de son cycle de vie et doit être remplacée.

1. Appuyez sur le bouton de déverrouillage de la batterie et faites glisser la batterie vers la droite pour la retirer.
2. Installez la nouvelle batterie.

**Fig. F-26**

Si l'aspirateur ne fonctionne pas correctement, veuillez consulter le tableau ci-dessous.

Erreurs	Causes possibles	Solutions
L'aspirateur ne fonctionne pas.	L'appareil n'a plus de batterie ou son niveau de batterie est faible.	Rechargez entièrement la batterie de l'aspirateur, puis recommencez à l'utiliser.
	Mode de protection contre la surchauffe déclenché par un blocage.	Nettoyez l'orifice d'aspiration ou le conduit d'air. Attendez que l'aspirateur refroidisse, puis réactivez-le.
	L'orifice d'aspiration ou le conduit d'air est obstrué.	Éliminez toute obstruction au niveau de l'orifice d'aspiration ou du conduit d'air.
Force d'aspiration faible.	Le compartiment à poussière est plein et/ou le filtre est obstrué.	Videz le compartiment à poussière et/ou nettoyez le filtre.
	Une pièce fixée est bloquée.	Éliminez toute obstruction au niveau de la pièce fixée.
Le moteur fait un bruit étrange.	L'orifice d'aspiration principal ou la tige d'extension est obstrué.	Éliminez toute obstruction au niveau de l'orifice d'aspiration principal ou de la tige d'extension.
L'indicateur de batterie ne s'allume pas lors de la charge.	Le chargeur ne s'insère pas correctement dans le support de charge et de rangement.	Vérifiez que le chargeur est correctement inséré dans le support de charge et de rangement.
	L'appareil n'est pas placé correctement sur le support de charge et de rangement.	Assurez-vous que l'appareil est placé correctement sur le support de charge et de rangement.
	La batterie est chargée et passe automatiquement en mode veille.	L'aspirateur fonctionne normalement.
	Si le problème persiste après avoir écarté les possibilités ci-dessus, veuillez contacter le service après-vente pour l'entretien.	
Charge trop lente.	La température de la batterie est trop basse ou trop élevée.	Attendez que la température de la batterie revienne à la normale, puis rechargez.
Les lumières LED de la brosse multi-surfaces avec éclairage et de la brosse à rouleau souple avec éclairage ne fonctionnent pas.	Les lumières LED sont endommagées.	Veuillez contacter le service après-ventes pour effectuer un entretien.

Erreurs	Causes possibles	Solutions
Lors de l'utilisation du rouleau motorisé pour le nettoyage à la serpillière/à l'eau, l'eau sale sur le sol ne peut pas être nettoyée.	Le réservoir d'eau sale est plein ou bouché.	Veillez nettoyer le réservoir d'eau sale lorsque c'est nécessaire.

## Indicateur d'état de batterie

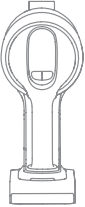
Statut	Causes possibles	Solutions	
L'indicateur est rouge après avoir démarré l'aspirateur.	La batterie est endommagée.	Veillez contacter le service après-ventes pour effectuer un entretien.	
L'indicateur clignote rapidement en rouge lors du chargement de l'aspirateur.	Le chargeur n'est pas compatible.	N'utilisez que le chargeur d'origine pour recharger l'aspirateur.	
Le voyant clignote en blanc lors de l'utilisation de l'aspirateur.	Batterie déchargée.	Veillez charger à temps.	

# Dépannage

Si l'aspirateur ne fonctionne pas correctement, l'écran affichera un message d'erreur. Veuillez vous référer au tableau de dépannage pour corriger le problème.

Icône d'erreur	Message d'erreur	Solutions
	Batterie faible	Veuillez charger à temps.
	Batterie déchargée	Veuillez charger à temps.
	La température de la batterie est trop élevée	Attendez que la température de la batterie revienne à la normale, puis recommencez à l'utiliser.
	Conduit d'air bloqué	Vérifiez si le compartiment à poussière, la tige d'extension ou la brosse est bloqué.
	Brosse à rouleau bloquée	Reportez-vous à la section sur le nettoyage de la brosse pour retirer les débris et les cheveux enroulés autour de la brosse à rouleau.
	Échéance du filtre	Veuillez remplacer le filtre à temps.
	Remplacer le filtre	Après avoir remplacé le filtre, reportez-vous à la section [Réglages] pour réinitialiser le filtre.
	Absence d'eau dans le réservoir d'eau propre	Veuillez remplir le réservoir d'eau propre à temps.
	Erreur	Veuillez contacter le service après-ventes pour effectuer un entretien.

# Caractéristiques techniques

Aspirateur			
Modèle	VZV77B	Puissance nominale	855 W
Tension de charge	34 V ===	Tension nominale	29,6 V ===
Temps de charge	environ 4 heures		
Brosse multi-surfaces avec éclairage		Mini-brosse motorisée	
Modèle	VMBZ	Modèle	VMMY
Puissance nominale	40 W	Puissance nominale	20 W
Tension nominale	25,2 V ===	Tension nominale	24 V ===
Brosse à rouleau souple avec éclairage			
Modèle	VBRW	Puissance nominale	40 W
Tension nominale		25,2 V ===	
Rouleau motorisé pour le nettoyage à la serpillière/à l'eau			
Modèle	VFB7	Puissance nominale	40 W
Tension nominale		21,6 V - 28,8 V ===	
Chargeur			
Modèle	TPQ-88E340090VW01	Efficacité active moyenne	87,01 %
Entrée	100-240 V~50-60 Hz, 0,8 A	Rendement à faible charge (10 %)	77,01 %
Sortie	34 V === 0,9 A	Consommation à vide	0,1 W
Batterie rechargeable lithium-ion			
Modèle	V2406-8S1P-GYA	Tension nominale	29,6 V ===
Capacité nominale	3100 mAh	Capacité nominale	3200 mAh
Énergie	91,76 Wh		

La batterie lithium-ion contient des substances dangereuses pour l'environnement. Avant de mettre l'aspirateur au rebut, veuillez d'abord retirer la batterie, puis le mettre au rebut ou le recycler conformément aux lois et réglementations locales du pays ou de la région où il est utilisé.

## Informations concernant les DEEE



Tous les produits portant ce symbole sont des déchets d'équipements électriques et électroniques (DEEE d'après la directive 2012/19/UE) qui ne doivent pas être mélangés avec les ordures ménagères non triées. Vous devez protéger la santé humaine et l'environnement en déposant votre équipement usagé dans un point de collecte prévu à cet effet pour le recyclage des déchets d'équipements électriques et électroniques, désigné par le gouvernement et les autorités locales. Des procédures d'élimination et de recyclage adéquates permettent d'éviter les effets nocifs sur l'environnement et la santé humaine. Veuillez contacter l'installateur ou les autorités locales pour plus d'informations sur le site, ainsi que les modalités et conditions des points de collecte de ce type.



**FR**

**Cet appareil et ses accessoires se recyclent**

À DÉPOSER EN MAGASIN    À DÉPOSER EN DÉCHÈTERIE

    OU    

Points de collecte sur [www.quefairedemesdechets.fr](http://www.quefairedemesdechets.fr)  
Privilégiez la réparation ou le don de votre appareil !

# Istruzioni per la sicurezza

Per evitare incidenti, come scosse elettriche o incendi, causati da un uso improprio, leggere attentamente il presente manuale prima dell'uso e conservarlo per riferimenti futuri.

## Avvertenza

- Questo prodotto può essere utilizzato da bambini di età pari o superiore a 8 anni e da persone con deficit fisici, sensoriali, intellettuali o con esperienza o conoscenze limitate, sotto la supervisione di un genitore o di un tutore per garantire un funzionamento sicuro ed evitare qualsiasi rischio di pericolo. La pulizia e la manutenzione non devono essere eseguite da bambini senza supervisione.
- Questo apparecchio non è destinato all'uso da parte di persone (compresi i bambini) con ridotte capacità fisiche, sensoriali o mentali, o con mancanza di esperienza e conoscenza, a meno che non abbiano ricevuto supervisione o istruzioni sull'uso dell'apparecchio da parte di una persona responsabile della loro sicurezza.
- I bambini devono essere sorvegliati per evitare che giochino con l'apparecchio.
- L'aspirapolvere non è un giocattolo. I bambini non devono giocare con questo prodotto o utilizzarlo. Prestare attenzione quando si utilizza l'aspirapolvere in prossimità di bambini. Non permettere ai bambini di pulire o effettuare la manutenzione dell'aspirapolvere se non sotto la supervisione di un genitore o di un tutore.
- Non utilizzare l'aspirapolvere all'aperto o su superfici bagnate. Utilizzare l'aspirapolvere solo su superfici interne asciutte. Non toccare la spina o qualsiasi parte dell'aspirapolvere con le mani bagnate.
- Per ridurre il rischio di incendi, esplosioni o lesioni, prima dell'uso accertarsi che la batteria al litio e l'adattatore di ricarica siano integri. Non utilizzare l'aspirapolvere se la batteria al litio o il caricabatterie sono danneggiati.
- Le teste della spazzola, la batteria, il connettore metallico e l'aspirapolvere sono elettricamente conduttivi e non devono essere immersi in acqua o altri liquidi. Assicursi di asciugare tutti i filtri dopo la pulizia.
- Per evitare lesioni causate da parti in movimento, spegnere l'aspirapolvere prima di pulire le teste della spazzola. Le teste della spazzola, il contenitore della polvere e il filtro devono essere installati correttamente prima di utilizzare l'aspirapolvere.
- Non utilizzare lo strumento per la rimozione del pelo quando l'aspirapolvere è in funzione. Non utilizzare lo strumento quando i peli sono bagnati.
- Utilizzare solo un adattatore di ricarica originale. Non utilizzare un adattatore non originale per evitare che la batteria al litio prenda fuoco.
- Non utilizzare l'aspirapolvere per raccogliere liquidi infiammabili o combustibili, come benzina, candeggina, ammoniaca, detersivi per scarichi o altri liquidi.
- Non utilizzare l'aspirapolvere per raccogliere oggetti appuntiti o duri come vetro, unghie, viti o monete che potrebbero danneggiare l'apparecchio. Non utilizzare l'aspirapolvere per raccogliere pezzi di cartongesso, cenere del camino o prodotti da fumo o combustibili come carbone, mozziconi di sigarette o fiammiferi.
- Prima dell'uso controllare l'area da pulire. Per evitare di ostruire le aperture, spostare pezzi di carta di grandi dimensioni, palline di carta, oggetti di plastica, tessuti o oggetti appuntiti (come vetro, unghie, viti, monete ecc) e qualsiasi oggetto di dimensioni maggiori delle aperture.
- Tenere capelli, indumenti larghi, dita e altre parti del corpo lontano dalle aperture e dalle parti mobili dell'aspirapolvere. Non puntare l'asta di prolunga, la bacchetta o gli



strumenti verso gli occhi o le orecchie e non metterli in bocca.

- Non inserire alcun oggetto nelle aperture dell'aspiratore. Non utilizzare l'aspiratore con un'apertura bloccata. Tenere lontano da polvere, lanugine, capelli o altri elementi che possono ridurre il flusso d'aria.
- Non appoggiare l'aspirapolvere su una sedia, un tavolo o un'altra superficie instabile per evitare di danneggiare l'apparecchio o di provocare lesioni personali. Se l'aspirapolvere si danneggia a causa di un urto o se non funziona correttamente, contattare il nostro servizio di assistenza autorizzato. Non tentare mai di smontare il dispositivo da soli.
- Per la ricarica della batteria è necessario attenersi scrupolosamente a tutte le istruzioni riportate nel manuale. Se la batteria non viene caricata correttamente entro l'intervallo di temperatura specificato, potrebbe danneggiarsi.
- Utilizzare esclusivamente accessori e parti di ricambio raccomandati dal produttore.
- Fare molta attenzione quando si usa l'aspirapolvere per pulire le scale.
- Assicurarsi che l'aspirapolvere sia scollegato quando non viene utilizzato per lunghi periodi e prima di eseguire qualsiasi manutenzione o riparazione.
- Non installare, caricare o utilizzare questo prodotto all'aperto, nei bagni o in prossimità di una piscina.
- Avvertenza sul pericolo di incendio: Non applicare alcun tipo di profumo al filtro dell'aspirapolvere. Questi tipi di prodotti sono noti per contenere sostanze chimiche infiammabili che possono causare l'incendio del vuoto.
- Utilizzare solo il caricabatterie originale (TPQ-88E340090VW01). In caso contrario, la batteria agli ioni di litio potrebbe prendere fuoco.
- **AVVERTENZA:** Per ricaricare la batteria, utilizzare esclusivamente l'alimentatore staccabile fornito con l'apparecchio.
- Utilizzare esclusivamente il tipo di batteria approvato (modello V2406-8S1P-GYA). In caso contrario, la batteria agli ioni di litio potrebbe prendere fuoco.
- Se il materiale delle batterie viene rilasciato, allontanare il personale dall'area fino a quando le batterie si raffreddano e i fumi si dissipano.
- Garantire la massima ventilazione per eliminare i gas pericolosi ed evitare il contatto con la pelle e gli occhi o l'inalazione dei vapori.
- Rimuovere il liquido versato con un assorbente e incenerire i rifiuti.
- Non usare o stoccare in ambienti estremamente caldi o freddi (sotto 0 °C/32 °F o sopra 40 °C/104 °F). Caricare l'aspirapolvere senza fili a temperature superiori a 0 °C /32 °F e inferiori a 40 °C/104 °F.
- Questo prodotto è destinato esclusivamente all'uso domestico.
- I terminali di alimentazione non devono essere messi in cortocircuito.



Leggere il manuale d'uso



Unità di alimentazione staccabile



Solo per uso interno

Con la presente, Dreame Trading (Tianjin) Co., Ltd., dichiara che questo apparecchio è conforme alle direttive applicabili e alle direttive e norme europee, nonché ai relativi emendamenti. Il testo completo della dichiarazione di conformità dell'UE è disponibile al seguente indirizzo internet: <https://global.dreameotech.com>

Per un manuale elettronico dettagliato, visitare il sito <https://global.dreameotech.com/pages/user-manuals-and-faqs>

# Introduzione al Prodotto

## Accessori

1. Spazzola morbida per spolverare
2. Adattatore flessibile
3. Spazzola rotante morbida per spolverare
4. Minispazzola motorizzata
5. Caricabatterie
6. Asta di prolunga
7. Strumento combinato
8. Tubo di prolunga
9. Spazzola multisuperficie con illuminazione
10. Support de charge et de rangement
11. Strumento per la rimozione del pelo dagli animali domestici
12. Spazzola a rullo morbida con illuminazione
13. Rullo bagnato motorizzato

### Fig. A

Nota: Le illustrazioni di questo manuale sono solo indicative. Il prodotto reale può differire.

## Nome componente

### Corpo dell'aspirapolvere

1. Contenitore della polvere
2. Pulsante di rilascio del contenitore della polvere
3. Pulsante di rilascio del coperchio inferiore del contenitore della polvere
4. Tasto di rilascio della batteria
5. Schermo di visualizzazione
6. Pulsante di accensione
7. Interruttore del livello di aspirazione
8. Indicatore di stato della batteria
9. Contatto antistatico

### Fig. B-1

## Rullo bagnato motorizzato

1. Pulsante di rilascio del rullo bagnato motorizzato
2. Spazzola a rullo
3. Fibbia del coperchio del serbatoio dell'acqua usata
4. Coperchio del serbatoio dell'acqua usata
5. Ingresso acqua
6. Fessura
7. Serbatoio dell'acqua usata
8. Vaschetta di raccolta
9. Pulsante di rilascio del serbatoio dell'acqua
10. Pulsante di rilascio della spazzola a rullo
11. Maniglia del coperchio del serbatoio dell'acqua usata
12. Fibbia del coperchio del serbatoio dell'acqua usata
13. Serbatoio dell'Acqua Pulita
14. Fessura

### Fig. B-2

# Installazione

## Installazione degli accessori

Nota:

- Non è consigliabile utilizzare la minispazzola motorizzata con l'asta di prolunga.
- Installare gli accessori in base alle effettive esigenze di pulizia.
- Si consiglia di utilizzare l'adattatore flessibile quando si puliscono i mobili bassi e non si consiglia di collegarlo sempre al corpo dell'aspirapolvere per la pulizia quotidiana dei pavimenti.

### Fig. C-1

## Installazione del rullo bagnato motorizzato

1. Rimuovere prima la vaschetta di raccolta, quindi premere il pulsante di rilascio del serbatoio dell'acqua per rimuoverlo.

### Fig. C-2

2. Sollevare il tappo del serbatoio dell'acqua, riempire di acqua pulita e montare saldamente il tappo nel serbatoio dell'acqua.

### Fig. C-3

3. Reinstallare il serbatoio dell'acqua e collegare il rullo bagnato motorizzato con l'asta di prolunga.

### Fig. C-4

## Ricarica

### Caricare completamente l'aspirapolvere prima di utilizzarlo per la prima volta.

Placez l'aspirateur sur le support de charge et de rangement comme représenté sur l'illustration, puis connectez le chargeur entre le support de charge et de rangement et l'alimentation électrique. L'indicateur d'état de batterie clignote pendant la charge.

Nota:

- L'adaptateur flexible ne peut pas être connecté au corps de l'aspirateur pendant la charge.
- Lorsque les contacts de charge sont sales, essuyez-les délicatement avec un chiffon sec.
- L'aspirapolvere non può essere utilizzato mentre è in carica.
- Quando la batteria è completamente carica, l'indicatore di stato della batteria si spegne dopo 5 minuti e l'aspirapolvere entra in modalità di risparmio energetico.
- Occorreranno circa 4 ore. Se si utilizza l'aspirapolvere in modalità Turbo per un

periodo prolungato, la batteria si riscalda, aumentando il tempo di ricarica. Lasciare raffreddare l'aspirapolvere per 30 minuti prima di ricaricarlo.

### Fig. D-1

## Modalità di visualizzazione ricarica

### 1. Indicatore di stato della batteria

- ☀ Bianco lampeggiante
- Bianco fisso
- Spento

### Ricarica

- Carica completa
- ☀ Ricarica
- Modalità standby

### Fig. D-2

### 2. Schermo di visualizzazione

Il numero sullo schermo rappresenta il livello attuale della batteria in percentuale durante la carica. Quando il numero diventa 100, la batteria è completamente carica.

### Fig. D-3

# Modalità d'utilizzo

## Schermo di visualizzazione

### Aspirazione

1. Indicatore della quantità di particolato
2. Livello di aspirazione
  - Eco
  - ▲ Auto
  - Turbo
3. Interruttore del livello di aspirazione  
Premere brevemente per passare tra le modalità eco, auto e turbo.
4. Tipi di particolato
  - > 10 µm (es. polline)
  - > 50 µm (es. capelli)
  - > 200 µm (es. polvere)
  - > 500 µm (es. acari)
5. Percentuale del livello della batteria  
Quando il display visualizza "LO", indica che il livello della batteria è inferiore al 10%.
6. Pulsante di accensione  
Premere brevemente per accendere/ spegnere
7. Indicatore di livello di sporcizia  
Il colore cambia con la quantità di polvere in tempo reale (solo in modalità Auto).

Fig. E-1

### Pulizia a umido

1. Percentuale del livello della batteria  
Quando il display visualizza "LO", indica che il livello della batteria è inferiore al 10%.
2. Pulsante di accensione  
Premere brevemente per avviare/ interrompere la pulizia a umido

Fig. E-2

## Impostazioni

Nello stato di standby, tenere premuto il commutatore del livello di aspirazione ○ per 3 secondi per accedere all'interfaccia di impostazione. Premere brevemente il commutatore ○ per selezionare un'opzione e tenere premuto ○ per 3 secondi per confermare.

## Reimpostazione del filtro

Tenere premuto il commutatore del livello di aspirazione ○ per 3 secondi per selezionare la reimpostazione del filtro e il filtro completerà automaticamente la procedura.

### Uscita

Premere il pulsante di accensione ○ quando si trova nell'interfaccia di impostazione per tornare direttamente all'interfaccia principale, oppure selezionare ■ e poi tenere premuto l'interruttore del livello di aspirazione ○ per 3 secondi per tornare all'interfaccia principale.

Fig. E-3

## Avvio della pulizia

Premere l'interruttore di alimentazione ○ per avviare il funzionamento. Al termine dell'aspirazione, premere il pulsante ○ e sullo schermo verrà visualizzata la quantità di particelle aspirate. Premere il pulsante ○ per passare tra le modalità auto, eco e turbo; l'icona corrispondente viene visualizzata sullo schermo.

Nota:

- Quando una qualsiasi modalità di pulizia smette di funzionare, l'aspirapolvere passa alla modalità automatica quando viene riavviato. L'impostazione di fabbrica è la modalità automatica.
- Solo in modalità automatica, la potenza di aspirazione e il colore dell'indicatore del livello di sporco cambiano in base alla quantità di particolato in tempo reale.
- Se non si effettua alcuna operazione per più di 15 secondi, lo schermo si spegne e, una volta riacceso, torna all'interfaccia principale.
- Se l'aspirapolvere non funziona correttamente, lo schermo visualizza un messaggio di errore. Per trovare la soluzione, consultare la tabella sottostante.

Fig. E-4

## Utilizzo dei diversi accessori

### Spazzola multisuperficie con illuminazione

Nota:

Quando l'apparecchio si avvia, la luce frontale della spazzola si accende automaticamente, rendendo più comodo l'utilizzo.

- Per pulire i tappeti per bambini o i normali tappeti o per aspirare chicchi di caffè, pop corn e simili, accendere l'interruttore sulla spazzola.
- Quando si aspira su piastrelle, pavimenti in legno o altre superfici dure, spegnere l'interruttore.

**Fig. E-5**

### Minispazzola motorizzata

Per aspirare sporco, peli di animali domestici e altri residui ostinati da divani, biancheria da letto e altre superfici in tessuto. Non è consigliabile passare l'aspirapolvere su superfici fragili, come la seta.

**Fig. E-6**

### Strumento combinato

Adatto per aspirare fessure, angoli di porte e finestre, scale e altri punti difficili da raggiungere.

**Fig. E-7**

### Spazzola morbida per spolverare

Adatta per aspirare su LCD, tastiere, paralumi, tende, persiane e altre superfici di oggetti fragili.

**Fig. E-8**

### Spazzola rotante morbida per spolverare

Può essere collegata al tubo di prolunga. Con una testa ruotabile, è adatto per la pulizia di superfici e angoli delicati e fragili come vetri, display e tastiere.

**Fig. E-9**

### Adattatore flessibile

Piegando ed estendendo l'asta con un solo clic, è possibile passare facilmente sotto i mobili bassi, come letti e divani.

Nota: Si consiglia di utilizzare l'adattatore flessibile quando si puliscono i mobili bassi e non si consiglia di collegarlo sempre al corpo dell'aspirapolvere per la pulizia quotidiana dei pavimenti.

**Fig. E-10**

### Spazzola a rullo morbida con illuminazione

Adatta per la pulizia di pavimenti duri, come marmi e piastrelle.

Nota:

Quando l'apparecchio si avvia, la luce laterale della spazzola si accende automaticamente, rendendo più comodo l'utilizzo.

**Fig. E-11**

### Rullo bagnato motorizzato

Rimuove polvere, sporco, fuoriuscite e macchie resistenti dai pavimenti con acqua pulita.

**Fig. E-12**

### Strumento per la rimozione del pelo dagli animali domestici

Adatto per la rimozione e l'aspirazione del pelo di animali domestici a pelo medio e lungo.

Nota:

- Se una parte rotante si blocca, l'aspirapolvere può spegnersi automaticamente. Rimuovere eventuali corpi estranei intrappolati, quindi riprendere l'uso.
- Quando la batteria si surriscalda, l'aspirapolvere si spegne automaticamente. Attendere che la temperatura della batteria torni normale, quindi riprendere l'uso.

# Cura e manutenzione

## Suggerimenti:

- Utilizzare sempre ricambi originali per non invalidare la garanzia.
- Se il filtro o l'ugello sono intasati, l'aspirapolvere smette di funzionare poco dopo l'accensione. Pulire il tubo per ripristinare la funzionalità.
- Prima di pulire il contenitore della polvere, accertarsi che la spina sia scollegata e tenere il pulsante di accensione dell'aspirapolvere in posizione off.
- Se l'aspirapolvere non viene utilizzato per un periodo prolungato, caricarlo completamente, scollegare il cavo di alimentazione, rimuovere la batteria e conservarlo in un ambiente fresco e poco umido, lontano dalla luce solare diretta. Per evitare di scaricare eccessivamente la batteria, ricaricarla almeno una volta ogni tre mesi.

## Pulizia dell'aspirapolvere

Pulire l'aspirapolvere con un panno morbido e asciutto.

## Pulizia del contenitore della polvere, del prefiltro e del gruppo ciclone

1. Premere il pulsante di rilascio del coperchio inferiore del contenitore della polvere, quindi svuotare il contenuto.

**Fig. F-1**

2. Premere il pulsante di rilascio del contenitore della polvere e rimuoverlo dall'aspirapolvere.

**Fig. F-2**

3. Rimuovere prima il prefiltro e poi ruotare il gruppo ciclone per estrarlo.

**Fig. F-3**

4. Sciacquare il gruppo ciclone, il prefiltro e il contenitore della polvere finché non sono puliti. Dopo il lavaggio, asciugare all'aria per almeno 24 ore.

**Fig. F-4**

Nota:

- Pulire il contenitore della polvere quando necessario.
- Si raccomanda di pulire il gruppo ciclone e il prefiltro almeno una volta ogni 3-4 mesi.

## Pulizia del filtro

1. Rimuovere il contenitore della polvere come mostrato in figura.

**Fig. F-5**

2. Rimuovere il filtro dall'aspirapolvere tirandolo verso il basso nella direzione indicata in figura.

**Fig. F-6**

3. Sciacquare il filtro ruotandolo di 360°. Picchiare leggermente il filtro più volte per rimuovere eventuali detriti incastrati.

**Fig. F-7**

4. Lasciare asciugare il filtro all'aria per 24 ore.

**Fig. F-8**

Nota:

- Per lavare il filtro utilizzare solo acqua pulita.
- Non utilizzare detergenti.
- Non tentare di pulire il filtro con una spazzola o con le dita.
- Si consiglia di pulire il filtro ogni 4-6 mesi.

## Pulizia della spazzola multisuperficie con illuminazione

1. Ruotare il blocco in senso antiorario fino all'arresto, quindi rimuovere la spazzola a rullo.

**Fig. F-9**

2. Tagliare con le forbici i peli e le fibre che si attaccano al rullo della spazzola. Pulire la polvere dalla tacca e dal coperchio trasparente con un panno asciutto o un tovagliolo di carta. Asciugare accuratamente prima dell'uso.

**Fig. F-10**

3. Quando è sporca, sciacquare la spazzola a rullo con acqua pulita finché non è pulita.

**Fig. F-11**

4. Tenere la spazzola a rullo in posizione verticale per almeno 24 ore, finché non è completamente asciutta.

**Fig. F-12**

## Pulizia della minispazzola motorizzata

1. Con una moneta, come illustrato, ruotare la chiusura in senso antiorario fino a sentire uno scatto. Dopo aver sbloccato la minispazzola motorizzata, rimuovere la spazzola a rullo.

**Fig. F-13**

2. Sciacquare e pulire la spazzola a rullo. Mettere la spazzola a rullo in posizione verticale in un'area ben ventilata per almeno 24 ore, finché non è completamente asciutto.

**Fig. F-14**

3. Una volta che la spazzola a rullo è asciutta, reinstallarla seguendo le fasi di smontaggio al contrario.

**Fig. F-15**

## Pulizia della spazzola a rullo morbida con illuminazione

1. Come mostrato nell'immagine, premere il pulsante di rilascio della spazzola a rullo per rimuovere il rullo dalla fessura.

**Fig. F-16**

2. Separare il rullo dal coperchio laterale. Ruotare i piccoli pulsanti di rilascio delle ruote in senso antiorario per rimuovere le ruote.

**Fig. F-17**

3. Tagliare con le forbici i peli e le fibre che si attaccano al rullo della spazzola e alle ruote. Pulire la polvere dalla tacca e dal coperchio trasparente con un panno asciutto o un tovagliolo di carta. Asciugare accuratamente prima dell'uso.

**Fig. F-18**

4. Quando è sporca, sciacquare la spazzola a rullo con acqua pulita finché non è pulita. Quindi, tenere la spazzola a rullo in posizione verticale per almeno 24 ore, finché non è completamente asciutta.

**Fig. F-19**

## Pulizia del rullo umido motorizzato: Rullo

1. Come mostrato nell'immagine, premere il pulsante di rilascio della spazzola a rullo per rimuovere il rullo dalla fessura. Pulire la polvere dalla tacca e dal coperchio trasparente con un panno asciutto o un tovagliolo di carta.

**Fig. F-20**

2. Quando è sporca, sciacquare la spazzola a rullo con acqua pulita finché non è pulita. Tenere la spazzola a rullo in posizione verticale per almeno 24 ore, finché non è completamente asciutta.

**Fig. F-21**

## Pulizia del rullo bagnato motorizzato: serbatoio dell'acqua usata

1. Premere il pulsante di rilascio del serbatoio dell'acqua per rimuoverlo.

**Fig. F-22**

2. Sollevare la maniglia del coperchio del serbatoio dell'acqua usata verso l'alto per rimuovere il coperchio.

**Fig. F-23**

3. Versare i rifiuti solidi e le acque reflue. Sciacquare il serbatoio dell'acqua usata e il coperchio con acqua pulita.

**Fig. F-24**

4. Allineare la fibbia del coperchio del serbatoio dell'acqua usata con la fessura per montare il coperchio, quindi montare il serbatoio dell'acqua usata. Infine, riporre il rullo bagnato motorizzato sulla vaschetta di raccolta.

**Fig. F-25**

Nota:

- In caso di inutilizzo prolungato, svuotare il serbatoio dell'acqua e asciugarlo.
- Non capovolgere il rullo umido motorizzato per evitare infiltrazioni d'acqua.
- Pulire regolarmente la valvola di gomma del coperchio del serbatoio dell'acqua usata.

Suggerimento: Si consiglia di pulire la spazzola multisuperficie con illuminazione, la spazzola a rullo morbida con illuminazione, la minispazzola motorizzata o il rullo umido motorizzato dopo ogni utilizzo.

## Sostituzione del gruppo batteria

L'aspirapolvere contiene una batteria ricaricabile rimovibile agli ioni di litio che ha un numero limitato di cicli di ricarica. Dopo un uso prolungato, la batteria potrebbe non mantenere più la carica. Se ciò accade, significa che il pacco batteria ha raggiunto la fine del suo ciclo di vita e deve essere sostituito.

1. Premere il pulsante di rilascio del pacco batteria e far scorrere il pacco batteria verso destra per rimuoverlo.
2. Installare il nuovo pacco batteria.

**Fig. F-26**



Se l'aspirapolvere non funziona correttamente, fare riferimento alla tabella seguente.

Errore	Possibili cause	Soluzioni
L'aspirapolvere non funziona.	La batteria dell'apparecchio è scarica o il livello della batteria è basso.	Caricare completamente l'aspirapolvere, quindi riprendere l'uso.
	Modalità di protezione da surriscaldamento attivata da un blocco.	Pulire l'apertura di aspirazione o il condotto dell'aria. Attendere che l'aspirapolvere si raffreddi, quindi riattivarlo.
	L'apertura di aspirazione o il condotto dell'aria sono bloccati.	Eliminare eventuali ostruzioni dall'apertura di aspirazione o dal condotto dell'aria.
Forza di aspirazione debole.	Il contenitore della polvere è pieno e/o il gruppo filtro è intasato.	Svuotare il contenitore della polvere e/o pulire il gruppo filtro.
	Un attacco è bloccato.	Eliminare eventuali ostruzioni nell'attacco.
Il motore fa un rumore strano.	L'apertura di aspirazione principale o l'asta di prolunga sono bloccate.	Eliminare eventuali ostruzioni nell'apertura di aspirazione principale o nell'asta di prolunga.
L'indicatore della batteria non si accende durante la carica.	Le chargeur ne s'insère pas correctement dans le support de charge et de rangement.	Vérifiez que le chargeur est correctement inséré dans le support de charge et de rangement.
	L'appareil n'est pas placé correctement sur le support de charge et de rangement.	Assurez-vous que l'appareil est placé correctement sur le support de charge et de rangement.
	La batteria viene caricata e passa automaticamente alla modalità di riposo (Sleep).	L'aspirapolvere funziona normalmente.
	Si le problème persiste après avoir écarté les possibilités ci-dessus, veuillez contacter le service après-vente pour l'entretien.	
Carica troppo lenta.	La temperatura della batteria è troppo bassa o troppo alta.	Attendere che la temperatura della batteria torni normale, quindi riutilizzarla.
Le luci LED dell'illuminazione della spazzola multisuperficie e dell'illuminazione della spazzola a rullo morbida non funzionano.	Le luci a LED sono danneggiate.	Per la manutenzione, contattare il servizio post-vendita.
Quando si utilizza il rullo bagnato motorizzato, l'acqua sporca sul pavimento non può essere pulita.	Il serbatoio dell'acqua usata è pieno o intasato.	Pulire puntualmente il serbatoio dell'acqua usata.

## Indicatore di stato della batteria

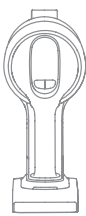
Stato	Possibili cause	Soluzioni	
La spia è rossa dopo l'accensione dell'aspirapolvere.	La batteria è danneggiata.	Per la manutenzione, contattare il servizio post-vendita.	
L'indicatore lampeggia rapidamente in rosso durante la ricarica dell'aspirapolvere.	Il caricabatterie è incompatibile.	Per caricare l'aspirapolvere, utilizzare solo un caricabatterie adatto.	
L'indicatore lampeggia in bianco quando si utilizza l'aspirapolvere.	Batteria esaurita.	Si prega di caricare in tempo utile.	

## Risoluzione dei problemi

Se l'aspirapolvere non funziona correttamente, lo schermo visualizza un messaggio di errore. Per trovare la soluzione, consultare la tabella seguente.

Icona errore	Messaggio di errore	Soluzioni
	Batteria scarica	Si prega di caricare in tempo utile.
	Batteria esaurita	Si prega di caricare in tempo utile.
	La temperatura della batteria è troppo alta	Attendere che la temperatura della batteria torni normale, quindi riprendere l'uso.
	Condotto dell'aria ostruito	Controllare se il contenitore della polvere, l'asta di prolunga o la spazzola sono bloccati.
	Spazzola a rullo bloccata	Per pulire i detriti e i capelli aggrovigliati sulla spazzola a rullo, consultare la sezione dedicata alla pulizia della spazzola.
	Il filtro è in scadenza	Si prega di sostituire il filtro quanto prima.
	Sostituire il filtro	Dopo aver sostituito il filtro, fare riferimento a [Impostazioni] per ripristinare il filtro.
	Acqua non sufficiente nel serbatoio dell'acqua pulita	Riempire per tempo il serbatoio dell'acqua pulita.
	Errore	Per la manutenzione, contattare il servizio post-vendita.

Aspirapolvere			
Modello	VZV77B	Potenza nominale	855 W
Tensione di Carica	34 V ===	Tensione nominale	29,6 V ===
Tempo di ricarica	circa 4 ore		
Spazzola multisuperficie con illuminazione		Minispazzola motorizzata	
Modello	VMBZ	Modello	VMMY
Potenza nominale	40 W	Potenza nominale	20 W
Tensione nominale	25,2 V ===	Tensione nominale	24 V ===
Spazzola a rullo morbida con illuminazione			
Modello	VBRW	Potenza nominale	40 W
Tensione nominale		25,2 V ===	
Rullo bagnato motorizzato			
Modello	VFB7	Potenza nominale	40 W
Tensione nominale		21,6 V - 28,8 V ===	
Caricabatterie			
Modello	TPQ-88E340090VW01	Efficienza attiva media	87,01%
Ingresso	100-240 V~50/60 Hz, 0,8 A	Efficienza a basso carico (10%)	77,01%
Uscita	34 V === 0,9 A	Consumo di energia a vuoto	0,1 W
Pacco batteria ricaricabile agli ioni di litio			
Modello	V2406-8S1P-GYA	Tensione nominale	29,6 V ===
Capacità nominale	3100 mAh	Capacità massima	3200 mAh
Energia	91,76 Wh		

La batteria agli ioni di litio contiene sostanze pericolose per l'ambiente. Prima di smaltire l'aspirapolvere, rimuovere prima il pacco batteria, quindi smaltirlo o riciclarlo in conformità con le leggi e le normative locali del paese o della regione in cui è usato.

## Informazioni RAEE



Tutti i prodotti contrassegnati da questo simbolo sono rifiuti di apparecchiature elettriche ed elettroniche (RAEE come da direttiva 2012/19/UE) che non devono essere mescolati con i rifiuti domestici indifferenziati. Per proteggere la salute umana e l'ambiente, invece, è necessario consegnare i rifiuti di apparecchiature a un punto di raccolta designato per il riciclaggio dei rifiuti di apparecchiature elettriche ed elettroniche, nominato dal governo o dalle autorità locali. Lo smaltimento e il riciclo corretti aiutano a prevenire potenziali conseguenze negative per l'ambiente e la salute umana. Per ulteriori informazioni sull'ubicazione e sui termini e le condizioni di tali punti di raccolta, contattare l'installatore o le autorità locali.

Scatola	Manuale	Borsa	Pellicola	Adesivo	Maniglia	Etichetta
PAP 20	PAP 22	CPE 7	PET 1	PP 5	PP5	PAP 21
Carta	Carta	Plastica				Carta
<b>RACCOLTA DIFFERENZIATA</b>						
Verifica le disposizioni del tuo Comune. Separa le componenti e conferiscile in modo corretto.						

# Instrucciones de seguridad

Para evitar accidentes, incluida una descarga eléctrica e incendio provocados por uso indebido, lea este manual detenidamente antes de usar la aspiradora y guárdelo para su consulta en el futuro.

## Advertencia

- Este producto pueden usarlo los niños mayores de 8 años y personas con deficiencias físicas, sensoriales, intelectuales, o experiencia o conocimiento limitados bajo la supervisión de un adulto o tutor para asegurar un uso seguro y evitar riesgos. La limpieza y el mantenimiento no deben ser realizados por niños sin supervisión.
- Este aparato no está pensado para ser utilizado por personas (incluidos niños) con capacidades físicas, sensoriales o mentales reducidas, o falta de experiencia y conocimiento, a menos que reciban supervisión o instrucciones sobre el uso del aparato por una persona responsable de su seguridad.
- Los niños deben ser supervisados para asegurarse de que no jueguen con el aparato.
- La aspiradora no es un juguete. Los niños no deben jugar ni usar este producto. Tenga precaución cuando use la aspiradora cerca de niños. No permita que los niños limpien o mantengan la aspiradora a menos que estén supervisados por un padre o tutor.
- No use el aparato en el exterior o sobre superficies mojadas. Use únicamente use la aspiradora en superficies interiores secas. No toque el enchufe o ni ninguna parte de la aspiradora con las manos mojadas.
- Para reducir el riesgo de incendio, explosión o lesiones, asegúrese de antes del uso que la batería de litio y el adaptador de carga no estén dañados. No utilice la aspiradora si la batería de litio o el cargador están dañados.
- Los cabezales de cepillo, la batería, el pin metálico de conexión y la aspiradora son conductores de electricidad y no se deben sumergir en agua u otros líquidos. Asegúrese de secar todos los filtros después de su limpieza.
- Para prevenir lesiones causadas por las piezas móviles, apague la aspiradora antes de limpiar los cabezales de cepillo. Los cabezales de cepillo, el compartimento de polvo y el filtro deberán estar correctamente instalados antes de usar la aspiradora.
- No use la herramienta de muda de mascotas cuando la aspiración está en funcionamiento. No use la herramienta cuando el pelo está húmedo.
- Utilice únicamente el adaptador de carga original. Nunca utilice un adaptador no original, ya que puede hacer que la batería de litio se incendie.
- No use la aspiradora para recoger líquidos inflamables o combustibles, como gasolina, lejía, amoníaco, limpiadores de desagüe u otros líquidos.
- No utilice la aspiradora para recoger objetos rígidos o afilados, como vidrio, clavos, tornillos o monedas, que puedan dañar la máquina. No utilice la aspiradora para recoger partículas de paneles de yeso, cenizas como cenizas de chimenea, o materiales humeantes o ardientes como carbón, colillas de cigarrillos o fósforos.
- Compruebe el área a limpiar antes del uso. Para evitar que las aperturas se bloqueen, quite los trozos grandes de papel, las bolas de papel, las telas de plástico o los objetos rígidos (como vidrio, clavos, tornillos, monedas, etc.) y cualquier objeto más grande que la apertura.
- Mantenga el pelo, ropa holgada, dedos y otras partes del cuerpo alejados de la abertura de la aspiradora y de las piezas móviles. No apunte con el tubo de extensión, el tubo o las herramientas a los ojos o las orejas ni se las meta en la boca.

- No ponga ningún objeto en las aberturas de la aspiradora. No utilice la aspiradora con alguna abertura bloqueada. Mantenga libre de polvo, pelusa, pelo, u otros artículos que puedan reducir el flujo de aire.
- No deje la aspiradora contra una silla, mesa u otra superficie inestable, ya que esto puede provocar daño a la máquina o lesiones. Si la aspiradora se daña al golpearse o deja de funcionar por otra causa, contacte con nuestro departamento de servicio autorizado. No intente desensamblar el dispositivo por su propia cuenta.
- Todas las instrucciones del manual para recargar la batería deben seguirse estrictamente. No cargar correctamente la batería dentro del intervalo de temperatura especificado podría dañar la batería.
- Use únicamente accesorios y piezas de sustitución recomendadas por el fabricante.
- Tenga mucho cuidado cuando use la aspiradora para limpiar escaleras.
- Asegúrese de que la aspiradora esté desenchufada cuando no se utilice durante mucho tiempo, así como antes de realizar cualquier mantenimiento o reparación.
- No instale, cargue ni use este aparato en el exterior, en baños o alrededor de una piscina.
- Advertencia de riesgo de fuego: No aplique ningún tipo de fragancia al filtro de la aspiradora. Estos tipos de productos se conocen por contener productos químicos inflamables que pueden provocar que la aspiradora atrape el fuego.
- Utilice únicamente el cargador original (TPQ-88E340090VW01). En caso contrario, puede incendiarse la batería de iones de litio.
- ADVERTENCIA: Para cargar la batería, utilice únicamente la unidad de alimentación desconectable suministrada con el aparato.
- Utilice únicamente el tipo de batería aprobado (modelo V2406-8S1P-GYA). En caso contrario, puede incendiarse la batería de iones de litio.
- Si se libera material de la batería, retire al personal de la zona hasta que las baterías se enfríen y los humos se disipen.
- Proporcione ventilación máxima para despejar los gases peligrosos y evitar el contacto de piel y ojo o la inhalación de vapores.
- Retire cualquier líquido derramado con absorbente e incinere la basura.
- No lo utilice ni almacene en ambientes extremadamente calientes o fríos (inferior a 0 °C/32 °F o superior a 40 °C/104 °F). Cargue la aspiradora sin cable a temperatura superior a 0°C /32 °F e inferior a 40°C /104 °F.
- Este producto se ha diseñado solo para uso doméstico.
- Los terminales de suministro no se deben cortocircuitar.



Lea el manual del operador



Unidad de suministro desmontable



Solo para uso en interiores

Nosotros, Dreame Trading (Tianjin) Co., Ltd., por la presente, declaramos que el equipo cumple con las Directivas y las Normas Europeas aplicables y sus modificaciones. El texto completo de la declaración de conformidad de la UE está disponible en la siguiente dirección web: <https://global.dreametech.com>

Para un manual electrónico detallado, vaya a la dirección <https://global.dreametech.com/pages/user-manuals-and-faqs>

# Descripción del producto

## Accesorios

1. Cepillo para polvo suave
2. Adaptador flexible
3. Cepillo para polvo suave giratorio
4. Minicepillo motorizado
5. Cargador
6. Tubo de extensión
7. Herramienta de combinación
8. Manguera de extensión
9. Cepillo multisuperficie con iluminación
10. Soporte de almacenamiento y carga
11. Herramienta de muda de mascotas
12. Cepillo rodillo suave con iluminación
13. Rodillo mojado motorizado

### Fig. A

Nota: Las ilustraciones en este manual son solamente indicativas. El producto real puede ser diferente.

## Nombre del componente

### Cuerpo de la aspiradora

1. Recipiente de polvo
2. Botón de liberación del recipiente de polvo
3. Botón de liberación de la tapa del recipiente de polvo
4. Botón de liberación del paquete de baterías
5. Pantalla de visualización
6. Botón de encendido
7. Interruptor de nivel de succión
8. Indicador de estado de batería
9. Contacto antiestático

### Fig. B-1

### Rodillo mojado motorizado

1. Botón de liberación de rodillo mojado motorizado
2. Rodillo de cepillo
3. Hebilla de la tapa del depósito de agua usada
4. Tapa del depósito de agua usada
5. Entrada de agua
6. Ranura
7. Depósito de agua usada
8. Bandeja de goteo
9. Botón de liberación del depósito de agua
10. Botón de liberación de rodillo de cepillo
11. Asa de la tapa del depósito de agua usada
12. Hebilla de la tapa del depósito de agua usada
13. Depósito de agua limpia
14. Ranura

### Fig. B-2

# Instalación

## Instalación de los accesorios

Nota:

- No se recomienda utilizar el minicepillo motorizado con el tubo de extensión.
- Instale los accesorios según las necesidades reales de limpieza.
- Se recomienda usar un adaptador flexible cuando se limpien los muebles bajos y no se recomienda conectarse al cuerpo de la aspiradora todo el tiempo durante la limpieza diaria de suelos.

### Fig. C-1

## Instalación del rodillo mojado motorizado

1. Primero retire la bandeja de goteo, y luego presione el botón de liberación del depósito de agua para retirar el depósito de agua.

**Fig. C-2**

2. Eleve el tapón del tapón del depósito de agua, rellene con agua limpia, y coloque el tapón de manera segura en el depósito de agua.

**Fig. C-3**

3. Reinstalar el depósito de agua y conecte el rodillo mojado motorizado con el tubo de extensión.

**Fig. C-4**

## Carga

### Cargue completamente la aspiradora antes de usarla por primera vez.

Coloque el aspirador en el soporte de almacenamiento y carga como se muestra en la ilustración, y luego conecte el cargador entre el soporte de almacenamiento y carga y la fuente de alimentación. El indicador de estado de la batería parpadeará durante la carga.

Nota:

- El adaptador flexible no puede conectarse al cuerpo de la aspiradora mientras carga.
- Cuando los contactos de carga estén sucios, frótelos con cuidado con un paño suave.
- La aspiradora no se puede usar mientras se está cargando.
- Cuando se haya cargado completamente, el indicador de estado de la batería se apagará después de 5 minutos y la aspiradora pasará al modo de ahorro de energía.
- Esto durará alrededor de 4 horas. Aspirar

en modo turbo mucho tiempo hará que la batería se caliente, lo que aumenta el tiempo de carga. Deje que la aspiradora se enfríe durante 30 minutos antes de cargarla.

**Fig. D-1**

### Visualizador de estado de batería

#### 1. Indicador de estado de batería

- ☀ Blanco parpadearando
- Blanco fijo
- Apagado

#### Carga

- Totalmente cargado
- ☀ Carga
- Modo de espera

**Fig. D-2**

#### 2. Pantalla de visualización

El número en la pantalla de visualización representa el nivel de batería actual en un porcentaje durante la carga. Cuando el número llegue a 100, la batería está completamente cargada.

**Fig. D-3**



# Modo de uso

## Pantalla de visualización

### Aspiración

- Indicador de cantidad de partículas
- Nivel de succión
  - 🌿 Eco
  - ⚙️ Automático
  - 🌀 Turbo
- Interruptor de nivel de succión  
Pulse brevemente para cambiar entre los modos eco, automático y turbo.
- Tipos de partículas
  - > 10  $\mu\text{m}$  (p. ej.. polen)
  - > 50  $\mu\text{m}$  (p. ej. pelo)
  - > 200  $\mu\text{m}$  (p. ej. polvo)
  - > 500  $\mu\text{m}$  (p. ej. ácaro)
- Porcentaje de nivel de batería  
Cuando la pantalla muestre "LO", indica que nivel de batería es inferior al 10 %.
- Botón de encendido  
Pulse brevemente para apagar/encender
- Indicador de nivel de suciedad  
El color cambia según la cantidad de polvo en tiempo real (solo en el modo Automático).



### Fig. E-1

### Limpieza en mojado

- Porcentaje de nivel de batería  
Cuando la pantalla muestre "LO", indica que nivel de batería es inferior al 10 %.
- Botón de encendido  
Pulse brevemente para iniciar/detener la limpieza en mojado

### Fig. E-2



## Configuración

En el estado de espera, mantenga pulsado el interruptor de nivel de succión  3 segundos para acceder a la interfaz de configuración. Pulse brevemente el botón interruptor  para seleccionar una opción, y mantenga pulsado  3 segundos para confirmar.

## Ajustar el filtro



Mantenga pulsado el interruptor de nivel de succión  3 segundos para seleccionar restablecer el filtro y el filtro completará automáticamente el restablecimiento.

## Salir

Pulse el botón de encendido  cuando esté en la interfaz de configuración para volver directamente a la interfaz principal, o seleccione  y mantenga pulsado  3 segundos para volver a la interfaz principal.

### Fig. E-3

## Empezar a limpiar

Pulse el botón de encendido  para que empiece a funcionar. Después de pasar la aspiradora, pulse el botón  y la cantidad de diversas partículas se mostrará en la pantalla. Mantenga pulsado el botón  para cambiar los niveles entre auto, eco y turbo y el icono correspondiente se mostrará en la pantalla.

### Nota:

- Cuando cualquiera de los modos de limpieza deje de funcionar, la aspiradora se pondrá por defecto en modo automático cuando se vuelva a encender. La configuración predeterminada de fábrica es el modo automático.
- Solo cuando funcione en modo automático, la potencia de succión y el color del indicador de nivel de suciedad cambian según la cantidad de partículas en tiempo real.
- Si no se realiza ninguna operación durante más de 15 segundos, la pantalla se apagará y volverá a la interfaz principal cuando se vuelva a encender.
- Si la aspiradora no funciona bien, la pantalla mostrará un mensaje de error. Consulte la tabla de resolución de problemas para encontrar una solución.

### Fig. E-4

## Uso de accesorios diferentes

### Cepillo multisuperficie con iluminación

Nota:

Cuando se arranca el aparato, las luces delante del rodillo de cepillo se encienden automáticamente, lo que es práctico para el uso.

- Cuando se use en alfombras de juego para niños o para aspirar granos de café, palomitas u otras bolitas, encienda el interruptor del cepillo.

- Cuando se aspiren baldosas, suelos de madera u otras superficies duras, apague el interruptor.

**Fig. E-5**

### Minicepillo motorizado

Para aspirar la suciedad, los pelos de mascota y otros residuos difíciles de los sofás, la ropa de cama y otras superficies de tela. No se recomienda aspirar superficies frágiles, tales como seda.

**Fig. E-6**

### Herramienta de combinación

Adecuado para aspirar grietas, esquinas de puertas y ventanas, escaleras, y otros lugares difíciles de alcanzar.

**Fig. E-7**

### Cepillo para polvo suave

Adecuado para aspirar pantallas LCD, teclados, pantallas de lámparas, cortinas, persianas y otras superficies de objetos frágiles.

**Fig. E-8**

### Cepillo para polvo suave giratorio

Se puede conectar a la manguera de extensión. Con un cabezal giratorio, es adecuado para limpiar superficies y esquinas delicadas y frágiles como vasos, pantallas y teclados.

**Fig. E-9**

### Adaptador flexible

Al doblar y extender el tubo con un clic se puede llegar fácilmente debajo de mobiliario, tal como la cama y el sofá.

Nota: Se recomienda usar un adaptador flexible cuando se limpien los muebles bajos y no se recomienda conectarse al cuerpo de la aspiradora todo el tiempo durante la limpieza diaria de suelos.

**Fig. E-10**

### Cepillo rodillo suave con iluminación

Adecuado para la limpieza de suelos duros, por ejemplo, mármol y azulejos.

Nota:

Cuando se arranca el aparato, la luz lateral del cepillo se enciende automáticamente, lo que es práctico para el uso.

**Fig. E-11**

### Rodillo mojado motorizado

Retire polvo, suciedad, derrames y manchas difíciles de suelos duros con agua limpia.

**Fig. E-12**

### Herramienta de muda de mascotas

Adecuado para muda de mascotas y aspirar pelo medio a largo.

Nota:

- Si se atasca alguna pieza rotatoria, la aspiradora puede apagarse automáticamente. Retire cualquier objeto extraño atrapado, luego vuelva a la utilización.
- Cuando la batería se sobrecalienta, la aspiradora se apaga automáticamente. Espere hasta que la temperatura de la batería vuelva a la normalidad, luego vuelva a la utilización.

# Cuidado y mantenimiento

## Consejos:

- Use siempre piezas originales para evitar que la garantía quede invalidada.
- Si el filtro o la boquilla se taponan, la aspiradora deja de trabajar brevemente cuando se enciende. Despeje el tubo para restaurar la funcionalidad.
- Antes de limpiar el recipiente de polvo, verifique que el cargador está desconectado y mantenga el botón de encendido del aspirador en la posición de apagado.
- Si no se usa el aspirador durante mucho tiempo, cárguelo por completo, desconecte el cable de alimentación, retire la batería y guárdelo en un ambiente fresco y con poca humedad alejada de la luz solar directa. Para evitar que la batería se descargue demasiado, recargue la batería al menos una vez cada tres meses.

## Limpieza de la aspiradora

Limpie la aspiradora con un paño suave y seco.

## Limpieza del recipiente de polvo, el prefiltro y el conjunto ciclónico

1. Pulse el botón de liberación de la tapa del recipiente de polvo, luego vacíe el contenido.

### Fig. F-1

2. Presione el botón de liberación de recipiente de polvo y retírelo de la aspiradora.

### Fig. F-2

3. Retirar primero el prefiltro y luego guire el sistema de ciclón para elevarlo hacia fuera.

### Fig. F-3

4. Enjuague el conjunto de ciclón, el prefiltro y el recipiente de polvo hasta que estén limpios. Después de lavar, deje secar al aire al menos 24 horas.

### Fig. F-4

Nota:

- Limpie el recipiente de polvo cuando sea necesario.
- Se recomienda limpiar el sistema de ciclón y el prefiltro al menos una vez cada 3 a 4 meses.

## Limpieza del filtro

1. Retire el recipiente de polvo como se muestra en la figura.

### Fig. F-5

2. Retire el filtro de la aspiradora tirando de él hacia abajo en la dirección mostrada en la figura.

### Fig. F-6

3. Enjuague el filtro rotándolo 360°. Golpee ligeramente el filtro varias veces para retirar los restos atrapados en él.

### Fig. F-7

4. Deje que el filtro se seque al aire durante 24 horas.

### Fig. F-8

Nota:

- Use únicamente agua limpia para lavar el filtro.
- No use detergente.
- No intente limpiar el filtro con un cepillo o un dedo.
- Se recomienda limpiar el filtro una vez cada 4 a 6 meses.

## Limpieza del cepillo multisuperficie con iluminación

1. Gire el bloqueo en sentido antihorario hasta que se pare, luego retire el rodillo del cepillo de rodillo.

### Fig. F-9

2. Utilice unas tijeras para cortar los pelos y fibras que se atascan en el rodillo de cepillo. Limpie el polvo de la ranura y de la cubierta transparente con un paño seco o una toalla de papel. Séquelo bien antes del uso.

### Fig. F-10

3. Cuando esté sucio, enjuague el rodillo de cepillo con agua limpia hasta que esté totalmente limpio.

### Fig. F-11

4. Coloque el rodillo de cepillo en posición vertical al menos 24 horas hasta que se seque por completo.

### Fig. F-12

## Limpieza del minicepillo motorizado

1. Utilice una pieza como se muestra en la figura para girar el cierre en sentido antihorario hasta que escuche un chasquido. Después de desbloquear el minicepillo motorizado, retire el rodillo de cepillo.

### Fig. F-13

2. Enjuague y limpie el rodillo de cepillo. Coloque el rodillo de cepillo en posición vertical en una zona bien ventilada durante al menos 24 horas hasta que se seque por completo.

### Fig. F-14

3. Una vez que el rodillo de cepillo esté seco, reinstálelo siguiendo los pasos de desensamblaje a la inversa.

### Fig. F-15

## Limpieza del cepillo de rodillo suave con iluminación

1. Pulse el botón de liberación del rodillo de cepillo para retirar el rodillo de la ranura como se muestra en la imagen.

### Fig. F-16

2. Separe el rodillo de la cubierta lateral. Gire los pequeños botones de liberación de las ruedas a la izquierda para desmontarlas.

### Fig. F-17

3. Utilice unas tijeras para cortar los pelos y fibras que se acumulan en el rodillo de cepillo y en las ruedas. Limpie el polvo de la ranura y de la cubierta transparente con un paño seco o una toalla de papel. Séquelo bien antes del uso.

### Fig. F-18

4. Cuando esté sucio, enjuague el rodillo de cepillo con agua limpia hasta que esté totalmente limpio. Coloque el rodillo de cepillo en posición vertical al menos 24 horas hasta que se seque por completo.

### Fig. F-19

## Limpieza del rodillo mojado motorizado: rodillo

1. Pulse el botón de liberación del rodillo de cepillo para retirar el rodillo de la ranura como se muestra en la imagen. Limpie el polvo de la ranura y de la cubierta transparente con un paño seco o una toalla de papel.

### Fig. F-20

2. Cuando esté sucio, enjuague el rodillo de cepillo con agua limpia hasta que esté totalmente limpio. Coloque el rodillo de cepillo en posición vertical al menos 24 horas hasta que se seque por completo.

### Fig. F-21

## Limpieza del rodillo mojado motorizado: depósito de agua usada

1. Presione el botón de liberación del depósito de agua para retirar el depósito de agua.

### Fig. F-22

2. Tire del asa de la tapa del depósito de agua usada hacia arriba para retirar la tapa.

### Fig. F-23

3. Vierta la basura sólida y las aguas negras. Enjuague el depósito de agua usada y la tapa con agua limpia.

### Fig. F-24

4. Alinee la hebilla de la tapa del depósito de agua usada con la ranura para instalar la tapa, y luego instale el depósito de agua usada. Finalmente, guarde el rodillo mojado motorizado en la bandeja de goteo.

### Fig. F-25

Nota:

- Si no está en uso mucho tiempo, vacíe el depósito de agua y séquelo.
- No invierta el rodillo mojado motorizado para evitar filtración de agua.
- Limpie regularmente la válvula de pico de pato de caucho de la tapa del depósito de agua usada.

Consejo: Después de cada uso se recomienda limpiar el cepillo multisuperficie con iluminación, el cepillo rodillo blando con iluminación, el minicepillo motorizado o el rodillo mojado motorizado.

## Sustitución del paquete de baterías

La aspiradora contiene un paquete de baterías retirable recargable de iones de litio que tiene un número limitado de ciclos de recarga. Después de un uso prolongado, el paquete de baterías ya no puede retener carga. Si esto sucede, significa que el paquete de baterías ha alcanzado el final de su ciclo de vida y tiene que ser sustituido.

1. Presione el botón de liberación del paquete de baterías y deslice el paquete de baterías hacia la derecha para retirarlo.
2. Instale el nuevo paquete de baterías.

### Fig. F-26

# Preguntas frecuentes

Si la aspiradora no funciona correctamente, consulte la siguiente tabla.









Errores	Posibles causas	Soluciones
La aspiradora no funciona.	El aparato no tiene batería o su nivel de batería es bajo.	Cargue completamente la aspiradora, luego vuelva a la utilización.
	Modo de protección contra sobrecalentamiento provocado por una obstrucción.	Limpie la abertura de succión o el conducto de aire. Espere hasta que la aspiradora se enfríe, luego reactívela.
	La abertura de succión o el conducto de aire está bloqueado.	Despeje cualquier obstrucción de la abertura de succión o el conducto de aire.
Fuerza succión débil.	El recipiente de polvo está lleno y/o el conjunto filtro está taponado.	Vacíe el recipiente de polvo y/o limpie el conjunto de filtro.
	Un accesorio está bloqueado.	Elimine cualquier obstrucción del accesorio.
El motor hace un ruido extraño.	La abertura de succión principal o el tubo de extensión está bloqueado.	Elimine cualquier obstrucción de la abertura principal de succión o el tubo de extensión.
El indicador de batería no se ilumina cuando está cargando.	El cargador no se conecta bien al soporte de almacenamiento y carga.	Compruebe si el cargador se conecta correctamente al soporte de almacenamiento y carga.
	El aparato no está colocado correctamente en el soporte de almacenamiento y carga.	Asegúrese de que el aparato esté colocado correctamente en el soporte de almacenamiento de carga.
	La batería está cargada y pasa automáticamente al modo de reposo.	La aspiradora funciona normalmente.
	Si el problema persiste tras descartar las posibilidades anteriores, póngase en contacto con el departamento de servicio posventa para su mantenimiento.	
Carga demasiado lenta.	La temperatura de batería es demasiado baja o demasiado alta.	Espere a que la temperatura vuelva a la normalidad, y luego recárguela.
Las luces LED del cepillo multisuperficie con iluminación y el rodillo de cepillo blando con iluminación no funcionan.	Luces led dañadas.	Contacte con el departamento de posventa para su mantenimiento.
Cuando se usa el rodillo mojado motorizado, no se puede limpiar el agua sucia del suelo.	El depósito de agua usada está lleno o taponado.	Limpie el depósito de agua usada a tiempo.

## Indicador de estado de batería

Estado	Posibles causas	Soluciones	
El indicador está en rojo cuando se enciende la aspiradora.	Paquete de baterías dañado.	Contacte con el departamento de posventa para su mantenimiento.	
El indicador parpadea rápidamente en rojo cuando se carga la aspiradora.	El cargador es incompatible.	Para cargar la aspiradora utilice únicamente el cargador original.	
El indicador parpadea en blanco cuando se usa la aspiradora.	Batería agotada.	Cargue oportunamente.	

## Resolución de Problemas

Si la aspiradora no funciona bien, la pantalla mostrará un mensaje de error. Consulte la tabla de resolución de problemas para encontrar una solución.

Icono del Error	Mensaje de error	Soluciones
	Batería baja	Cargue oportunamente.
	Sin batería	Cargue oportunamente.
	La temperatura de la batería es demasiado alta	Espere hasta que la temperatura de la batería vuelva a la normalidad, luego vuelva a la utilización.
	Conducto de aire bloqueado	Compruebe si el recipiente de polvo, el tubo de extensión o el cepillo están bloqueados.
	Rodillo de cepillo atascado	Consulte la sección de limpieza del cepillo para limpiar los restos y los pelos enredados en el rodillo de cepillo.
	El filtro se está gastando	Reemplace el filtro a tiempo.
	Cambie el filtro	Después de cambiar el filtro, consulte [Configuración] para ajustar el filtro.
	Agua insuficiente en el depósito de agua limpia	Llene oportunamente el depósito de agua limpia.
	Error	Contacte con el departamento de posventa para su mantenimiento.

# Especificaciones

Aspiradora			
Modelo	VZV77B	Potencia nominal	855 W
Tensión de carga	34 V ===	Tensión nominal	29,6 V ===
Tiempo de carga	aproximadamente 4 horas		
Cepillo multisuperficie con iluminación		Minicepillo motorizado	
Modelo	VMBZ	Modelo	VMMY
Potencia nominal	40 W	Potencia nominal	20 W
Tensión nominal	25,2 V ===	Tensión nominal	24 V ===
Cepillo rodillo suave con iluminación			
Modelo	VBRW	Potencia nominal	40 W
Tensión nominal		25,2 V ===	
Rodillo mojado motorizado			
Modelo	VFB7	Potencia nominal	40 W
Tensión nominal		21,6 V - 28,8 V ===	
Cargador			
Modelo	TPQ-88E340090VW01	Eficiencia media activado	87,01 %
Entrada	100 - 240 V ~ 50/60 Hz 0,8 A	Eficiencia a baja carga (10 %)	77,01 %
Salida	34 V === 0,9 A	Consumo de energía sin carga	0,1 W
Paquete de batería de iones de litio recargable			
Modelo	V2406-8S1P-GYA	Voltaje nominal	29,6 V ===
Capacidad nominal	3100 mAh	Capacidad nominal	3200 mAh
Energía	91,76 Wh		



La batería de iones de litio contiene sustancias que son peligrosas para el medio ambiente.

Antes de desechar la aspiradora, retire primero el paquete de baterías y luego deséchela o reciclela de acuerdo con las leyes y regulaciones locales del país o región en el que se usa.

## Información RAEE



Todos los productos que llevan este símbolo son residuos de aparatos eléctricos y electrónicos (RAEE según la directiva 2012/19/UE) que no deben mezclarse con residuos domésticos sin clasificar. En cambio, debe proteger la salud humana y el medio ambiente entregando sus residuos de aparatos a un punto de recogida designado para el reciclaje de basura de aparatos eléctricos y electrónicos, nombrado por el gobierno o las autoridades locales. Una correcta eliminación y reciclaje ayudarán a impedir potenciales consecuencias negativas al medio ambiente y la salud humana. Contacte con el instalador o las autoridades locales para más información acerca de la ubicación así como términos y condiciones de tales puntos de recogida.

# Instruções de segurança

Para evitar acidentes, incluindo choques elétricos ou incêndios provocados por uma utilização incorreta, leia atentamente este manual antes de o utilizar e guarde-o para referência futura.

## Aviso

- Este produto pode ser utilizado por crianças a partir dos 8 anos de idade e por pessoas com deficiências físicas, sensoriais ou intelectuais, ou com experiência ou conhecimentos limitados, sob a supervisão de um dos pais ou de um tutor, para garantir um funcionamento seguro e evitar qualquer risco de perigo. A limpeza e a manutenção não devem ser efetuadas por crianças sem supervisão.
- Este aparelho não se destina a ser utilizado por pessoas (incluindo crianças) com capacidades físicas, sensoriais ou mentais reduzidas, ou com falta de experiência e conhecimentos, exceto se tiverem recebido supervisão ou instruções relativas à utilização do aparelho por uma pessoa responsável pela sua segurança.
- As crianças devem ser vigiadas para garantir que não brincam com o aparelho.
- O aspirador não é um brinquedo. As crianças não devem brincar ou utilizar este produto. Tenha cuidado ao utilizar o aspirador perto de crianças. Não permita que as crianças limpem ou efetuem a manutenção do aspirador, a menos que sejam supervisionadas por um dos pais ou por um tutor.
- Não utilize o aspirador ao ar livre ou em superfícies húmidas. Utilize o aspirador apenas em superfícies interiores secas. Não toque na ficha ou em qualquer parte do aspirador com as mãos molhadas.
- Para reduzir o risco de incêndio, explosão ou ferimentos, verifique se a bateria de lítio e o adaptador de carregamento não estão danificados antes de os utilizar. Não utilize o aspirador se a bateria de lítio ou o carregador estiverem danificados.
- As cabeças de escova, a bateria, o pino de ligação metálico e o aspirador são condutores de eletricidade e não devem ser imersos em água ou outro líquido. Certifique-se de que seca todos os filtros após a limpeza.
- Para evitar ferimentos causados por peças móveis, desligue o aspirador antes de limpar as cabeças de escova. As cabeças de escova, o compartimento para o pó e o filtro devem estar corretamente instalados antes de utilizar o aspirador.
- Não utilize a ferramenta de remoção de pelos de animais de estimação quando o aspirador estiver a funcionar. Não utilize a ferramenta quando o cabelo estiver molhado.
- Utilize apenas o adaptador de carregamento original. Nunca utilize um adaptador que não seja original, pois pode provocar um incêndio na bateria de lítio.
- Não utilize o aspirador para aspirar líquidos inflamáveis ou combustíveis, tais como gasolina, lixívia, amoníaco, produtos de limpeza de esgotos ou outros líquidos.
- Não utilize o aspirador para apanhar objetos afiados ou duros, como vidros, pregos, parafusos ou moedas, que podem danificar a máquina. Não utilize o aspirador para apanhar partículas de gesso cartonado, cinzas, como as da lareira, ou materiais fumegantes ou em combustão, como carvão, pontas de cigarro ou fósforos.
- Verifique a área a ser limpa antes de utilizar. Para evitar que as aberturas fiquem bloqueadas, retire os pedaços de papel maiores, bolas de papel, panos de plástico ou objetos afiados (como vidros, pregos, parafusos, moedas, etc.) e qualquer objeto que seja maior do que as aberturas.
- Mantenha o cabelo, a roupa larga, os dedos e outras partes do corpo afastados das aberturas e das peças móveis do aspirador. Não aponte a haste de extensão, o tubo

telescópico ou as ferramentas aos seus olhos ou ouvidos, nem as coloque na boca.

- Não coloque nenhum objeto nas aberturas do aspirador. Não utilize o aspirador com qualquer abertura bloqueada. Mantenha-o livre de pó, algodão, cabelo ou outros objetos que possam reduzir o fluxo de ar.
- Não encoste o aspirador a uma cadeira, mesa ou outra superfície instável, pois isso pode causar danos na máquina ou ferimentos pessoais. Se o aspirador ficar danificado por ter sido derrubado ou se apresentar qualquer outro problema de funcionamento, contacte o nosso serviço de assistência autorizado. Nunca tente desmontar o aparelho por si próprio.
- Siga rigorosamente todas as instruções do manual para recarregar a bateria. Se não carregar corretamente a bateria dentro do intervalo de temperatura especificado, pode danificar a mesma.
- Utilize apenas acessórios e peças de substituição recomendados pelo fabricante.
- Tenha muito cuidado quando utilizar o aspirador para limpar escadas.
- Certifique-se de que o aspirador está desligado da tomada quando não for utilizado durante longos períodos de tempo, bem como antes de efetuar qualquer manutenção ou reparação.
- Não instale, carregue ou utilize este produto no exterior, em casas de banho ou junto a uma piscina.
- Aviso de perigo de incêndio: Não aplique qualquer tipo de perfume no filtro do aspirador. Estes tipos de produtos poderão conter químicos inflamáveis que podem fazer com que o aspirador se incendeie.
- Utilize apenas o carregador original (TPQ-88E340090VW01). Se não o fizer, pode provocar um incêndio na bateria de íões de lítio.
- AVISO: para recarregar a bateria, utilize apenas a fonte de alimentação amovível fornecida com este aparelho.
- Utilize apenas o tipo de bateria aprovado (Modelo V2406-8S1P-GYA). Se não o fizer, pode provocar um incêndio na bateria de íões de lítio.
- Se for libertado material da bateria, retire as pessoas do local até as baterias arrefecerem e os fumos se dissiparem.
- Providencie a máxima ventilação para eliminar os gases perigosos e evite o contacto com a pele e os olhos ou a inalação de vapores.
- Remova o líquido derramado com um absorvente e incinere os resíduos.
- Não utilize nem armazene em ambientes extremamente quentes ou frios (abaixo de 0 °C / 32 °F ou acima de 40 °C / 104 °F). Carregue o aspirador sem fios a uma temperatura superior a 0 °C / 32 °F e abaixo de 40 °C / 104 °F.
- Este produto foi concebido apenas para utilização doméstica.
- Os terminais de alimentação não devem ser colocados em curto-circuito.



Leia o manual do operador



Unidade de alimentação amovível



Apenas para utilização no interior

Nós, a Dreame Trading (Tianjin) Co., Ltd., declaramos que este equipamento está em conformidade com as Diretivas e Normas Europeias aplicáveis e respetivas alterações. O texto completo da declaração de conformidade da UE está disponível no seguinte endereço de Internet: <https://global.dreameotech.com>

Para obter o manual eletrónico detalhado, vá, por favor, a <https://global.dreameotech.com/pages/user-manuals-and-faqs>

# Visão geral do produto

## Acessórios

1. Escova macia para o pó
2. Adaptador flexível
3. Escova macia rotativa para o pó
4. Miniescova motorizada
5. Carregador
6. Haste de extensão
7. Ferramenta combinada
8. Mangueira de extensão
9. Escova de iluminação multissuperfícies
10. Suporte de carregamento e armazenamento
11. Ferramenta de remoção de pelos de animais de estimação
12. Escova de rolo macia para iluminação
13. Rolo húmido motorizado

### Fig. A

Nota: As ilustrações deste manual são meramente indicativas. O produto real pode ser diferente.

## Nomes dos componentes

### Corpo do aspirador

1. Copo para o pó
2. Botão de libertação do copo para o pó
3. Botão de libertação da tampa inferior do copo para o pó
4. Botão de libertação da bateria
5. Visor
6. Botão de alimentação
7. Interruptor do nível de aspiração
8. Indicador do estado da bateria
9. Contacto antiestático

### Fig. B-1

### Rolo húmido motorizado

1. Botão de libertação do rolo húmido motorizado
2. Rolo de escova
3. Fivela da tampa do depósito de água usada
4. Tampa do depósito de água usada
5. Entrada de água
6. Ranhura
7. Depósito de água usada
8. Tabuleiro de recolha de pingos
9. Botão de libertação do depósito de água
10. Botão de libertação do rolo de escova
11. Pega da tampa do depósito de água usada
12. Fivela da tampa do depósito de água usada
13. Depósito de água limpa
14. Ranhura

### Fig. B-2

## Instalação

### Instalar os acessórios

Nota:

- Não se recomenda a utilização da miniescova motorizada com a haste de extensão.
- Instale os acessórios de acordo com as suas necessidades reais de limpeza.
- recomenda-se que utilize o adaptador flexível para limpar os móveis com pés baixos e não se recomenda que esteja sempre ligado ao corpo do aspirador para a limpeza diária do chão.

### Fig. C-1

## Instalação do rolo húmido motorizado

1. Retire primeiro o tabuleiro de recolha de pingos e, em seguida, prima o botão de libertação do depósito de água para o retirar.

### Fig. C-2

2. Levante o tampão do depósito de água, encha-o com água limpa e encaixe bem o tampão no depósito de água.

### Fig. C-3

3. Volte a instalar o depósito de água e ligue o rolo húmido motorizado com a haste de extensão.

### Fig. C-4

## Carregamento

### Carregue totalmente o aspirador antes de o utilizar pela primeira vez.

Coloque o aspirador no suporte de carregamento e armazenamento, como mostra a ilustração, e depois ligue o carregador entre este e a fonte de alimentação. O indicador do estado da bateria fica intermitente durante o carregamento.

Nota:

- O adaptador flexível não pode ser ligado ao corpo do aspirador durante o carregamento.
- Se os contactos de carregamento estiverem sujos, limpe-os suavemente com um pano seco.
- O aspirador não pode ser utilizado durante o carregamento.
- Quando estiver totalmente carregado, o indicador do estado da bateria desliga-se após 5 minutos e o aspirador entra no modo de poupança de energia.
- Isto demorará cerca de 4 horas. Aspirar no modo Turbo durante um período prolongado faz com que a bateria aqueça,

o que aumenta o tempo de carregamento. Deixe o aspirador arrefecer durante 30 minutos antes de o carregar.

### Fig. D-1

## Ecrã do estado da bateria

### 1. Indicador do estado da bateria

- ☀ Branco intermitente
- Branco fixo
- Desligado

### Carregamento

- Totalmente carregada
- ☀ Carregamento
- Modo de espera

### Fig. D-2

### 2. Visor

O número no ecrã de visualização representa o nível atual da bateria em percentagem durante o carregamento. Quando o número chega a 100, a bateria está totalmente carregada.

### Fig. D-3

# Como utilizar

## Visor

### Aspirar

1. Indicador da quantidade de partículas em suspensão
2. Nível de sucção
  - Eco
  - ▲ Auto
  - Turbo
3. Interruptor do nível de aspiração  
Prima brevemente para alternar entre os modos eco, auto e turbo.
4. Tipos de partículas em suspensão
  - > 10 µm (por exemplo, pólen)
  - > 50 µm (por exemplo, cabelos)
  - > 200 µm (por exemplo, poeira)
  - > 500 µm (por exemplo, ácaros)
5. Percentagem do nível da bateria  
Quando o ecrã mostra "LO" (Baixo), isso indica que o nível da bateria é inferior a 10%.
6. Botão de alimentação  
Prima brevemente para ligar/desligar
7. Indicador do nível de sujidade  
A cor muda com a quantidade de pó em tempo real (apenas no modo Auto).



Fig. E-1

### Limpeza com água

1. Percentagem do nível da bateria  
Quando o ecrã mostra "LO" (Baixo), isso indica que o nível da bateria é inferior a 10%.
2. Botão de alimentação  
Prima brevemente para iniciar/parar a limpeza com água

Fig. E-2

## Configuração

No estado de espera, prima e mantenha premido o interruptor do nível de sucção  durante 3 segundos para aceder à interface das definições. Prima brevemente o botão do interruptor  para selecionar uma opção e prima sem soltar  durante 3 segundos para confirmar.

## Reinicializar o filtro

Prima e mantenha premido o interruptor do nível de sucção  durante 3 segundos para selecionar a reposição do filtro e o filtro concluirá automaticamente a reinicialização.

### Sair







Prima o botão de alimentação  quando estiver na interface de definições para regressar diretamente à interface principal, ou seleccione , depois prima e mantenha premido  durante 3 segundos para regressar à interface principal.

Fig. E-3

## Iniciar a limpeza

Premir o botão de alimentação  para iniciar o funcionamento. Depois de terminada a aspiração, prima o botão  e a quantidade das várias partículas aspiradas será apresentada no ecrã. Prima o botão  para alternar os níveis entre auto, eco e turbo e o ícone correspondente será apresentado no ecrã.

### Nota:

- Quando qualquer modo de limpeza deixa de funcionar, o aspirador passa para o modo automático quando é ligado novamente. A predefinição de fábrica é o modo automático.
- Só quando funciona no modo automático é que a potência de sucção e a cor do indicador do nível de sujidade mudam com a quantidade de partículas em tempo real.
- Se não houver qualquer operação durante mais de 15 segundos, o ecrã desliga-se e regressa à interface principal quando se acende novamente.
- Se o aparelho não estiver a funcionar corretamente, o ecrã apresentará uma mensagem de erro. Consulte a tabela de resolução de problemas para encontrar a sua solução.

Fig. E-4

## Utilizar diferentes acessórios

### Escova de iluminação multissuperfícies

Nota:

Quando o aparelho arranca, as luzes em frente ao rolo de escova acendem-se automaticamente, o que é conveniente para a sua utilização.

- Para utilizar em tapetes de brincar para bebés, alcatifas ou para aspirar grãos de café, pipocas e outros grânulos, ligue o interruptor da escova.

- Quando aspirar em azulejos, soalhos de madeira ou outras superfícies duras, desligue o interruptor.

#### Fig. E-5

### Miniescova motorizada

Para aspirar sujidade, pelos de animais de estimação e outros resíduos persistentes de sofás, roupa de cama e outras superfícies de tecido. não é recomendável aspirar superfícies delicadas, como as de seda.

#### Fig. E-6

### Ferramenta combinada

Adequado para aspirar fendas, cantos de portas e janelas, escadas e outros locais de difícil acesso.

#### Fig. E-7

### Escova macia para o pó

Adequado para aspirar ecrãs LCD, teclados, abajures, cortinas, persianas e outras superfícies de objetos frágeis.

#### Fig. E-8

### Escova macia rotativa para o pó

Pode ser ligada à mangueira de extensão. Com uma cabeça rotativa, é adequada para limpar superfícies e cantos delicados e frágeis, como vidros, ecrãs e teclados.

#### Fig. E-9

### Adaptador flexível

Dobrando e estendendo a haste com um clique, pode facilmente alcançar debaixo de móveis baixos, como a cama e o sofá.

Nota: recomenda-se que utilize o adaptador flexível para limpar os móveis com pés baixos e não se recomenda que esteja sempre ligado ao corpo do aspirador para a limpeza diária do chão.

#### Fig. E-10

### Escova de rolo macia para iluminação

Adequado para a limpeza de pavimentos duros, como mármore e azulejos.

Nota:

quando o aparelho arranca, a luz lateral da escova acende-se automaticamente, o que é conveniente para a sua utilização.

#### Fig. E-11

### Rolo húmido motorizado

Remove o pó, a sujidade, os derrames e as manchas difíceis de pavimentos rígidos com água limpa.

#### Fig. E-12

### Ferramenta de remoção de pelos de animais de estimação

Adequado para retirar pelos e absorver pelagem de animais de estimação de pelo médio a comprido.

Nota:

- Se alguma peça rotativa ficar presa, o aspirador pode desligar-se automaticamente. Remova quaisquer objetos estranhos presos e retome a utilização.
- Se a bateria ficar sobreaquecida, o aspirador desliga-se automaticamente. Aguarde até que a temperatura da bateria volte ao normal e, em seguida, retome a utilização.

# Cuidados e manutenção

## Sugestões:

- Utilize sempre peças genuínas para evitar que a sua garantia seja invalidada.
- Se o filtro ou o bocal ficarem obstruídos, o aspirador deixará de funcionar pouco tempo depois de ser ligado. Limpe o tubo para restaurar a funcionalidade.
- Antes de limpar o copo para o pó, certifique-se de que a ficha está desligada e mantenha o botão de alimentação do aspirador na posição de desligado.
- Se o aspirador não for utilizado durante um longo período de tempo, carregue-o completamente, desligue o cabo de alimentação, retire a bateria e guarde-o num ambiente fresco e com pouca humidade, longe da luz solar direta. Para evitar uma descarga excessiva da bateria, recarregue-a pelo menos uma vez de três em três meses.

## Limpar o aspirador

Limpe o aspirador com um pano macio e seco.

## Limpeza do copo para o pó, do pré-filtro e do conjunto de ar ciclónico

1. Prima o botão de libertação da tampa inferior do copo para o pó e, em seguida, esvazie o conteúdo.

**Fig. F-1**

2. Prima o botão de libertação do copo para o pó e retire-o do aspirador.

**Fig. F-2**

3. Retire primeiro o pré-filtro e depois rode o sistema de ar ciclónico para o retirar.

**Fig. F-3**

4. Lave o conjunto de ar ciclónico, o pré-filtro e o copo para o pó até ficarem limpos. Após a lavagem, deixe secar ao ar livre durante, pelo menos, 24 horas.

**Fig. F-4**

Nota:

- Limpe o copo para o pó sempre que necessário.
- Recomenda-se que limpe o sistema de ar ciclónico e o pré-filtro pelo menos uma vez em cada 3 a 4 meses.

## Limpar o filtro

1. Retire o copo para o pó como indicado na figura.

**Fig. F-5**

2. Retire o filtro do aspirador puxando-o para baixo no sentido indicado na figura.

**Fig. F-6**

3. Lave o filtro rodando-o 360°. Bata levemente no filtro várias vezes para remover quaisquer detritos presos no mesmo.

**Fig. F-7**

4. Deixe o filtro secar ao ar livre durante 24 horas.

**Fig. F-8**

Nota:

- Utilize apenas água limpa para lavar o filtro.
- Não use detergente.
- Não tente limpar o filtro com uma escova ou com os dedos.
- Recomenda-se que limpe o filtro uma vez em cada 4 a 6 meses.

## Limpeza da escova de iluminação multissuperfícies

1. Rode o bloqueio no sentido anti-horário até parar e, em seguida, retire o rolo do conjunto do rolo de escova.

**Fig. F-9**



2. Utilize uma tesoura para cortar os pelos e as fibras que ficam presos no rolo de escova. Limpe o pó do entalhe e da tampa transparente com um pano seco ou uma toalha de papel. Seque bem antes de utilizar.

**Fig. F-10**

3. Quando estiver sujo, passe o rolo de escova por água até ficar limpo.

**Fig. F-11**

4. Coloque o rolo de escova na vertical durante, pelo menos, 24 horas até estar completamente seco.

**Fig. F-12**

## Limpeza da miniescova motorizada

1. Utilize uma moeda, conforme ilustrado, para rodar o fecho no sentido anti-horário até ouvir um clique. Depois de desbloquear a miniescova motorizada, retire o rolo de escova.

**Fig. F-13**

2. Lave e limpe o rolo de escova. Coloque o rolo de escova na vertical, numa área bem ventilada, durante pelo menos 24 horas, até estar completamente seco.

**Fig. F-14**

3. Quando o rolo de escova estiver seco, volte a instalá-lo seguindo os passos de desmontagem no sentido inverso.

**Fig. F-15**

## Limpeza da escova de rolo macia para iluminação

1. Como mostra a imagem, prima o botão de liberação do rolo de escova para retirar o rolo da ranhura.

**Fig. F-16**

2. Separe o rolo da tampa lateral. Rode os botões pequenos de liberação das rodas no sentido anti-horário para retirar as rodas.

**Fig. F-17**

3. Utilize uma tesoura para cortar os pelos e as fibras que ficam presos no rolo de escova e nas rodas. Limpe o pó do entalhe e da tampa transparente com um pano seco ou uma toalha de papel. Seque bem antes de utilizar.

**Fig. F-18**

4. Quando estiver sujo, passe o rolo de escova por água até ficar limpo. Depois, coloque o rolo de escova na vertical durante, pelo menos, 24 horas até estar completamente seco.

**Fig. F-19**

## Limpeza do rolo húmido motorizado: o rolo

1. Como mostra a imagem, prima o botão de liberação do rolo de escova para retirar o rolo da ranhura. Limpe o pó do entalhe e da tampa transparente com um pano seco ou uma toalha de papel.

**Fig. F-20**

2. Quando estiver sujo, passe o rolo de escova por água até ficar limpo. Coloque o rolo de escova na vertical durante, pelo menos, 24 horas até estar completamente seco.

**Fig. F-21**

## Limpeza do rolo húmido motorizado: o depósito de água usada

1. Prima o botão de libertação do depósito de água para o retirar.

### Fig. F-22

2. Levante a pega da tampa do depósito de água usada para cima para a retirar.

### Fig. F-23

3. Despeje os resíduos sólidos e as águas usadas. Lave com água limpa o reservatório de água usada e a tampa respetiva.

### Fig. F-24

4. Alinhe a fivela da tampa do depósito de água usada com a ranhura para instalar a tampa e, em seguida, instale o depósito de água usada. Por fim, guarde o rolo húmido motorizado no tabuleiro de recolha de pingos.

### Fig. F-25

Nota:

- Se não for utilizado durante um longo período de tempo, esvazie o depósito de água e seque-o.
- Não inverta o rolo húmido motorizado para evitar infiltrações de água.
- Limpe regularmente a válvula de borracha da tampa do depósito de água usada.

Sugestão: Recomenda-se a limpeza da escova de iluminação multissuperfícies, da escova de role macia para iluminação, da miniescova motorizada ou do rolo húmido motorizado após cada utilização.

## Substituir a bateria

O aspirador contém uma bateria de iões de lítio recarregável e amovível que tem um número limitado de ciclos de recarga. Após uma utilização prolongada, a bateria pode deixar de manter a carga. Se isto acontecer, significa que a bateria chegou ao fim do seu ciclo de vida e precisa de ser substituída.

1. Prima o botão de libertação da bateria e deslize a bateria para a direita para a retirar.
2. Instale a nova bateria.

### Fig. F-26

# Perguntas frequentes

Se o aspirador não estiver a funcionar corretamente, consulte o quadro seguinte.

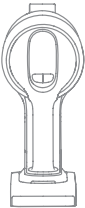

Erros	Possíveis causas	Soluções
O aparelho não funciona.	O aparelho está sem bateria ou o nível da bateria está baixo.	Carregue totalmente o aspirador e retome a utilização.
	Modo de proteção contra o sobreaquecimento desencadeado por um bloqueio.	Limpe a abertura de sucção ou a conduta de ar. Aguarde até que o aspirador arrefeça e, em seguida, reative-o.
	A abertura de sucção ou a conduta de ar está bloqueada.	Elimine qualquer obstrução da abertura de sucção ou da conduta de ar.
Força de sucção fraca.	O copo para o pó está cheio e/ou o conjunto do filtro está entupido.	Esvazie o copo para o pó e/ou limpe o conjunto do filtro.
	Um acessório está bloqueado.	Elimine quaisquer bloqueios no ponto de fixação do acessório.
O motor faz um ruído estranho.	A abertura de aspiração principal ou a haste de extensão está bloqueada.	Elimine qualquer bloqueio na abertura de aspiração principal ou na haste de extensão.
O indicador da bateria não se acende durante o carregamento.	O carregador não encaixa bem no suporte de carregamento e armazenamento.	Verifique se o carregador está corretamente ligado ao suporte de carregamento e armazenamento.
	O aparelho não está colocado corretamente no suporte de carregamento e armazenamento.	Certifique-se de que o aparelho está colocado corretamente no suporte de carregamento e armazenamento.
	A bateria está carregada e muda automaticamente para o modo de repouso.	O aspirador funciona normalmente.
	Se o problema persistir depois de excluídas as possibilidades acima referidas, contacte o serviço de assistência pós-venda para manutenção.	
O carregamento é demasiado lento.	A temperatura da bateria é demasiado baixa ou demasiado alta.	Aguarde até que a temperatura da bateria volte ao normal e depois recarregue-a.
As luzes LED da escova multissuperfícies para iluminação e da escova de rolo macia para iluminação não funcionam.	As luzes LED estão danificadas.	Contacte o serviço pós-venda para efetuar a manutenção.
Quando se utiliza o rolo húmido motorizado, a água suja no chão não pode ser limpa.	O depósito de água usada está cheio ou entupido.	Limpe atempadamente o depósito de água usada.

## Indicador do estado da bateria

Estado	Possíveis causas	Soluções	
O indicador fica vermelho depois de ligar o aspirador.	A bateria está danificada.	Contacte o serviço pós-venda para efetuar a manutenção.	
O indicador pisca rapidamente a vermelho durante o carregamento do aspirador.	O carregador é incompatível.	Utilize apenas o carregador original para carregar o aspirador.	
O indicador pisca a branco quando está a utilizar o aspirador.	Sem bateria.	Carregue atempadamente.	

## Resolução de problemas

Se o aparelho não estiver a funcionar corretamente, o ecrã apresentará uma mensagem de erro. Consulte a tabela de resolução de problemas para encontrar a sua solução.

Ícone de erro	Mensagem de erro	Soluções
	Bateria fraca	Carregue atempadamente.
	Sem bateria	Carregue atempadamente.
	A temperatura da bateria é demasiado elevada	Aguarde até que a temperatura da bateria volte ao normal e, em seguida, retome a utilização.
	Conduta de ar bloqueada	Verifique se o copo para o pó, a haste de extensão ou a escova estão bloqueados.
	O Tubo está entupido	Consulte a secção de limpeza da escova para limpar os detritos e os cabelos emaranhados no rolo de escova.
	O filtro está chegar ao seu termo	Substitua o filtro atempadamente.
	Substitua o filtro	Depois de substituir o filtro, consulte a secção [Definições] para reinicializar o filtro.
	Água insuficiente no depósito de água limpa	Encha atempadamente o depósito de água limpa.
	Erro	Contacte o serviço pós-venda para efetuar a manutenção.

# Especificações

Aspirador			
Modelo	VZV77B	Potência nominal	855 W
Tensão de carregamento	34 V ===	Tensão nominal	29,6 V ===
Tempo de carregamento	Aproximadamente 4 horas		
Escova de iluminação multissuperfícies		Miniescova motorizada	
Modelo	VMBZ	Modelo	VMMY
Potência nominal	40 W	Potência nominal	20 W
Tensão nominal	25,2 V ===	Tensão nominal	24 V ===
Escova de rolo macia para iluminação			
Modelo	VBRW	Potência nominal	40 W
Tensão nominal		25,2 V ===	
Rolo húmido motorizado			
Modelo	VFB7	Potência nominal	40 W
Tensão nominal		21,6 V - 28,8 V ===	
Carregador			
Modelo	TPQ-88E340090VW01	Eficiência média ativa	87,01%
Entrada	100-240 V - 50/60 Hz, 0,8 A	Eficiência com carga baixa (10%)	77,01%
Saída	34 V === 0,9 A	Consumo de energia sem carga	0,1 W
Bateria recarregável de iões de lítio			
Modelo	V2406-8S1P-GYA	Tensão nominal	29,6 V ===
Capacidade efetiva	3100 mAh	Capacidade nominal	3200 mAh
Energia	91,76 Wh		

A bateria de íões de lítio contém substâncias que são perigosas para o ambiente. Antes de eliminar o aspirador, retire o módulo da bateria, depois descarte-a ou recicle-a de acordo com as leis e regulamentos locais do país ou região em que é utilizada.

## Informação sobre o REEE



Todos os produtos com este símbolo são resíduos de equipamentos elétricos e eletrónicos (REEE, como especificado na Diretiva 2012/19/UE) que não devem ser misturados com resíduos domésticos não selecionados. Em vez disso, deve proteger a saúde humana e o ambiente, entregando os seus resíduos de equipamentos num ponto de recolha designado para a reciclagem de resíduos de equipamentos elétricos e eletrónicos, designado pelo governo ou pelas autoridades locais. A eliminação e reciclagem corretas ajudarão a prevenir potenciais consequências negativas para o ambiente e a saúde humana. Por favor, contacte o instalador ou as autoridades locais para mais informações sobre o local, bem como sobre os termos e condições desses pontos de recolha.

# Instrukcje dotyczące bezpieczeństwa

Przed uruchomieniem urządzenia prosimy uważnie zapoznać się z treścią niniejszej instrukcji, a jej egzemplarz zachować na wypadek konieczności skorzystania z niej w przyszłości. Zachowując bezpieczeństwo unikniemy wypadków, w tym porażenia prądem elektrycznym lub pożaru, spowodowanych niewłaściwym użytkowaniem urządzenia.

## Ostrzeżenie

- Z niniejszego urządzenia mogą korzystać dzieci w wieku powyżej 8 lat oraz osoby o ograniczonych możliwościach fizycznych, zmysłowych lub intelektualnych, lub osoby o niewystarczającym doświadczeniu lub wiedzy, pod warunkiem, że znajdują się pod nadzorem osoby odpowiedzialnej za ich bezpieczeństwo. Dzieci pozostające bez nadzoru nie mogą czyścić urządzenia ani dokonywać czynności konserwacyjnych.
- To urządzenie nie jest przeznaczone do użycia przez osoby (łącznie z dziećmi) o zmniejszonych możliwościach fizycznych, zmysłowych lub umysłowych bądź braku doświadczenia i wiedzy, o ile nie pozostają pod nadzorem osoby odpowiedzialnej za ich bezpieczeństwo bądź odebrały od takiej osoby instruktaż dotyczący użytkowania urządzenia.
- Dzieci powinny pozostawać pod nadzorem dla zapewnienia, że nie bawią się urządzeniem.
- Odkurzacz nie jest zabawką. Dzieciom nie wolno włączać urządzenia ani używać go do zabawy. Korzystając z odkurzacza w pobliżu dzieci należy zachować ostrożność. Nie należy zezwalać, by dzieci czyściły ani konserwowały odkurzacz, chyba że znajdują się pod nadzorem rodzica lub opiekuna.
- Odkurzacza nie należy użytkować na wolnym powietrzu ani odkurzać nim mokrych powierzchni. Odkurzacz służy wyłącznie do odkurzania suchych powierzchni wewnątrz pomieszczeń. Wtyczki ani żadnego elementu odkurzacza nie wolno dotykać mokrymi dłońmi.
- Celem zminimalizowania zagrożenia pożarowego, ryzyka wybuchu lub doznania obrażeń ciała, przed użyciem urządzenia należy sprawdzić, czy akumulator litowy i ładowarka nie są uszkodzone. W przypadku stwierdzenia uszkodzeń akumulatora litowego lub ładowarki, odkurzacza nie wolno eksploatować.
- Szczotki, bateria, metalowy pin złącza i odkurzacz przewodzą prąd i nie należy zanurzać ich w wodzie ani innych cieczach. Pamiętaj, by po wyczyszczeniu wszystkich filtrów dokładnie je wysuszyć.
- Aby zapobiec obrażeniom powodowanym przez części ruchome, wyłączaj odkurzacz przed czyszczeniem głowic szczotek. Głowice szczotek, przegroda na kurz i filtr muszą być prawidłowo zainstalowane przed użyciem odkurzacza.
- Narzędzia do wyczesywania sierści zwierząt domowych nie należy używać równocześnie z włączonym odkurzaczem. Narzędzia nie należy używać do wyczesywania mokrej sierści.
- Należy używać wyłącznie oryginalnej ładowarki. Nie wolno stosować zastępczych ładowarek innych producentów, gdyż może to skutkować zapaleniem się akumulatora litowego.
- Odkurzacza nie wolno używać do zbierania łatwopalnych lub palnych cieczy, np. benzyny, wybielaczy, amoniaku, środków do czyszczenia rur ani innych cieczy.
- Odkurzacza nie należy używać do zbierania ostrych ani twardych przedmiotów, np. kawałków szkła, gwoździ, śrub lub monet, ponieważ mogą one uszkodzić urządzenie. Odkurzacza nie należy używać do zbierania fragmentów płyt kartonowo-gipsowych, popiołu ani tłących się lub rozżarzonych materiałów, np. węgla, niedopałków papierosów lub zapalek.
- Przed uruchomieniem urządzenia sprawdź sprzątany fragment podłogi. Celem niedopuszczenia do zatkania otworów, z podłogi należy usunąć papierowe kulki i większe kawałki papieru, odzież, ostre przedmioty (np. kawałki szkła, gwoździe, śruby,

- monety itp.) oraz wszelkie przedmioty większe od średnicy otworów.
- Do otworów i ruchomych części odkurzacza nie wolno zbliżać rozpuszczonych włosów, luźnych części odzieży, dłoni ani innych części ciała. Nie należy kierować rury przedłużającej lub narzędzi w kierunku twarzy, ani wkładać ich do ust.
  - Do otworów odkurzacza nie wolno wkładać żadnych przedmiotów. W przypadku zatkania któregoś z otworów odkurzacza nie wolno z niego korzystać. Otwory odkurzacza nie mogą być zatkane kurzem, kłaczkami, włosami ani przedmiotami, które mogą utrudnić przepływ powietrza.
  - Odkurzacza nie należy opierać o krzesła, stół lub inne niestabilne powierzchnie, gdyż grozi to uszkodzeniem urządzenia lub doznaniem obrażeń ciała. W przypadku uszkodzenia odkurzacza w wyniku upadku lub jego wadliwego działania, naprawę należy zlecić pracownikom naszego autoryzowanego punktu serwisowego. Nie wolno podejmować prób samodzielnego demontowania urządzenia na części pierwsze.
  - Należy ściśle przestrzegać wszystkich zawartych w instrukcji obsługi zaleceń dotyczących ładowania akumulatora. Ładowanie akumulatora w temperaturze wykraczającej poza zalecany zakres może skutkować uszkodzeniem akumulatora.
  - Należy stosować wyłącznie akcesoria i części zamienne zalecane przez producenta.
  - Odkurzając schody należy zachować szczególną ostrożność.
  - Przed przystąpieniem do wszelkich działań konserwacyjnych lub napraw, a także na dłuższy czas, gdy z odkurzacza nie będzie się korzystało, urządzenie należy odłączyć od źródła zasilania.
  - Urządzenia nie należy montować, używać ani ładować jego akumulatora na wolnym powietrzu, w łazienkach ani w bezpośredniej bliskości basenów kąpielowych.
  - Ostrzeżenie o zagrożeniu pożarowym: Na filtr odkurzacza nie wolno nanosić żadnych środków zapachowych. Tego rodzaju produkty zawierają łatwopalne substancje chemiczne, które mogą spowodować zapalenie się odkurzacza.
  - Należy stosować wyłącznie oryginalną ładowarkę (TPQ-88E340090VW01). Niezastosowanie się do tego zalecenia może skutkować zapłonem akumulatora litowo-jonowego.
  - **OSTRZEŻENIE:** Dla celów doładowywania akumulatora stosuj tylko odmontowywany moduł zasilacza dostarczany wraz z tym urządzeniem.
  - Należy używać wyłącznie akumulatory zatwierdzonego typu (model V2406-8S1P-GYA). Niezastosowanie się do tego zalecenia może skutkować zapłonem akumulatora litowo-jonowego.
  - W przypadku uwolnienia oparów z akumulatora, obecne tam osoby powinny opuścić zagrożony obszar do chwili ostygnięcia akumulatora i rozproszenia się wyziewów.
  - Należy zapewnić odpowiedni przepływ powietrza, aby usunąć niebezpieczne gazy, unikając wdychania oparów czy ich kontaktu ze skórą i oczami.
  - Rozlany płyn należy usunąć za pomocą dobrze wchłaniającego środka.
  - Urządzenia nie należy użytkować ani składować w miejscu, w którym panuje nadmiernie niska lub wysoka temperatura (poniżej 0°C lub powyżej 40°C). Akumulator odkurzacza należy ładować w temperaturze mieszczącej się w zakresie 0°C - 40°C.
  - Niniejszy produkt przeznaczony jest wyłącznie do użytku domowego.
  - Nie wolno zwierać zacisków zasilania.



Zapoznaj się z treścią instrukcji obsługi.



Odłączony zasilacz



Wyłącznie do użytku w pomieszczeniach zamkniętych

My, firma Dreame Trading (Tianjin) Co., Ltd., niniejszym oświadczamy, że niniejszy sprzęt spełnia wymagania określone w obowiązujących dyrektywach, normach europejskimi i ich nowelizacjach. Pełny tekst Deklaracji Zgodności UE jest dostępny pod następującym adresem internetowym: <https://global.dreametech.com>

Szczegółowy e-podręcznik, patrz <https://global.dreametech.com/pages/user-manuals-and-faqs>



# Opis produktu

## Akcesoria

1. Szczotka miękka do odkurzania
2. Adapter elastyczny
3. Obracająca się miękka szczotka do ścierania kurzu
4. Obrotowa mini szczotka
5. Ładowarka
6. Przedłużenie
7. Narzędzie kombinacyjne
8. Wąż przedłużający
9. Szczotka uniwersalna z oświetleniem
10. Uchwyt do ładowania i przechowywania
11. Narzędzie do wyczesywania sierści zwierząt
12. Miękka szczotka wałkowa z podświetleniem
13. Elektryczna szczotka wałkowa do czyszczenia na mokro

### Rys. A

Uwaga: Ilustracje zamieszczone w niniejszej instrukcji mają charakter wyłącznie poglądowy. Rzeczywisty produkt może się różnić od przedstawionego na ilustracjach.

## Elementy urządzenia

### Korpus podciśnieniowy

1. Pojemnik na kurz
2. Przycisk zwalniania pojemnika na kurz
3. Przycisk zwalniania dolnej osłony pojemnika na kurz
4. Przycisk zwalniania akumulatora
5. Ekran wyświetlacza
6. Przycisk zasilania
7. Przetłącznik poziomu siły ssania
8. Wskaźnik poziomu naładowania akumulatora
9. Kontakt antystatyczny

### Rys. B-1

## Elektryczna szczotka wałkowa do czyszczenia na mokro

1. Przycisk zwalniania elektrycznej szczotki wałkowej do czyszczenia na mokro
2. Szczotka wałkowa
3. Klamra pokrywy zbiornika na brudną wodę
4. Pokrywa zbiornika na brudną wodę
5. Wlot wody
6. Gniazdo
7. Zbiornik na brudną wodę
8. Tacka ociekowa
9. Przycisk zwalniania zbiornika na wodę
10. Przycisk zwalniania szczotki wałkowej
11. Uchwyt pokrywy zbiornika na brudną wodę
12. Klamra pokrywy zbiornika na brudną wodę
13. Zbiornik na czystą wodę
14. Gniazdo

### Rys. B-2

## Montaż

### Instalowanie akcesoriów

Uwaga:

- Nie jest zalecane używanie obrotowej mini-szczotki z drążkiem przedłużającym.
- Akcesoria instaluj według faktycznych potrzeb sprzątania.
- Zaleca się stosowanie adaptera elastycznego podczas czyszczenia pod meblami. Do odkurzania podłogi pod meblami o niskim nawisie zalecamy użycie elastycznego adaptera, jednak do codziennego sprzątania takie połączenie nie jest zalecane.

### Rys. C-1

## Montaż elektrycznej szczotki wałkowej do czyszczenia na moko

1. W pierwszej kolejności należy wyjąć tackę ociekową, a następnie nacisnąć przycisk zwalniania zbiornika na wodę, po czym wyjąć zbiornik na wodę.

### Rys. C-2

2. Podnieś korek zbiornika na wodę, nalej czystej wody, a następnie mocno zamontuj korek w zbiorniku na wodę.

### Rys. C-3

3. Zamontuj ponownie zbiornik na wodę, po czym połącz elektryczną szczotkę wałkową z rurą przedłużającą.

### Rys. C-4

## Ładowanie

### Przed pierwszym uruchomieniem urządzenia akumulator odkurzacza należy w pełni naładować.

Umieść odkurzacza na uchwycie do ładowania i przechowywania, jak przedstawiono na ilustracji, a następnie podłącz ładowarkę między uchwycem do ładowania i przechowywania a gniazdem zasilającym. Podczas ładowania wskaźnik stanu akumulatora będzie migał.

#### Uwaga:

- Podczas ładowania nie można podłączyć elastycznego złącza do korpusu odkurzacza.
- W przypadku zabrudzenia styków ładowania należy je delikatnie przetrzeć suchą ściereczką.
- Podczas ładowania akumulatora z odkurzacza nie można korzystać.
- Po upływie 5 minut od chwili pełnego naładowania wskaźnik stanu akumulatora wyłączy się, a odkurzacza przejdzie w tryb oszczędzania energii.

- Ładowanie trwa około 4 godzin. Odkurzanie w trybie Turbo przez dłuższy czas powoduje nagrzewanie się akumulatora, co wydłuża czas ładowania. Przed przystąpieniem do ładowaniem akumulatora odkurzacza należy poczekać 30 minut, do chwili gdy ostygnie.

### Rys. D-1

## Wyświetlacz poziomu naładowania akumulatora

### 1. Wskaźnik poziomu naładowania akumulatora

- ☀ Migające białe
- Ciągłe białe
- Wył.

#### Ładowanie

- W pełni naładowany
- ☀ Ładowanie
- Tryb gotowości

### Rys. D-2

### 2. Ekran wyświetlacza

W trakcie ładowania liczba na ekranie wyświetlacza informuje o aktualnym poziomie naładowania akumulatora w procentach. Wartość 100 oznacza, że akumulator jest w pełni naładowany.

### Rys. D-3

# Użytkowanie

## Ekran wyświetlacza

### Odkurzanie

1. Wskaźnik ilości cząstek stałych
2. Poziom ssania
  - Eco
  - Auto
  - Turbo
3. Przełącznik poziomu siły ssania  
Chcąc włączyć tryb Eco, Auto lub Turbo krótkotrwale naciśnij ten przycisk.
4. Typy cząstek stałych
  - > 10  $\mu\text{m}$  (np. pyłki)
  - > 50  $\mu\text{m}$  (np. włosy)
  - > 200  $\mu\text{m}$  (np. kurz)
  - > 500  $\mu\text{m}$  (np. roztopcza)
5. Wartość procentowa naładowania akumulatora  
Pojawienie się na wyświetlaczu komunikatu „LO” oznacza, że poziom naładowania akumulatora spadł poniżej 10%.
6. Przycisk zasilania  
Wciśnij na chwilę, aby włączyć/ wyłączyć
7. Wskaźnik poziomu zabrudzenia  
Kolor wskaźnika zmienia się w czasie rzeczywistym wraz z ilością kurzu (tylko w Trybie Auto) .



### Rys. E-1

### Czyszczenie na mokro

1. Wartość procentowa naładowania akumulatora  
Pojawienie się na wyświetlaczu komunikatu „LO” oznacza, że poziom naładowania akumulatora spadł poniżej 10%.
2. Przycisk zasilania  
Celem rozpoczęcia/zatrzymania czyszczenia krótkotrwale naciśnij ten przycisk.

### Rys. E-2



## Ustawienia

W trybie czuwania wciśnij przełącznik poziomu siły ssania  na 3 sekundy, co spowoduje wyświetlenie ekranu konfiguracji. Krótkotrwale naciśnij przycisk przełącznika  aby wybrać żądaną opcję, a następnie potwierdź wybór wciskając przycisk  na 3 sekundy.

### Resetowanie filtra



Chcąc wybrać resetowanie filtra wciśnij przełącznik poziomu siły ssania  na 3 sekundy; wyzerowanie ustawień nastąpi automatycznie.

### Wyjdz

Chcąc powrócić bezpośrednio z ekranu konfiguracji do ekranu głównego wciśnij przycisk zasilania  lub wybierz , a następnie wciśnij przycisk  na 3 sekundy, co spowoduje powrót do ekranu głównego.

### Rys. E-3

## Rozpoczęcie czyszczenia

Celem uruchomienia urządzenia naciśnij przycisk zasilania . Po zakończeniu odkurzania ponownie naciśnij przycisk  na ekranie pojawi się informacja o ilości zebranego kurzu.  
Chcąc włączyć tryb Auto, Eco lub Turbo naciśnij przycisk  a na ekranie pojawi się odpowiednia ikona.

### Uwaga:

- Po wyłączeniu odkurzacza pracującego w dowolnym trybie czyszczenia, po ponownym włączeniu uruchomi się w trybie automatycznym. Fabryczną nastawą domyślną jest tryb auto.
- Tylko podczas pracy w trybie auto moc ssania i kolor wskaźnika poziomu zabrudzenia zmieniają się wraz z ilością cząstek stałych w czasie rzeczywistym.
- Jeżeli przez ponad 15 sekund nie zostanie wykonana żadna operacja, ekran wyłączy się, a po ponownym włączeniu powróci do interfejsu głównego.
- W przypadku nieprawidłowego działania odkurzacza, na ekranie wyświetlacza

pojawi się komunikat o błędzie. Sposób usunięcia usterki opisano w poniższej tabeli.

#### Rys. E-4

## Korzystanie z poszczególnych elementów wyposażenia

### Szczotka uniwersalna z oświetleniem

Uwaga:

Po uruchomieniu urządzenia automatycznie włączają się diody przed szczotką wałkową, co ułatwia sprzątanie.

- Odkurzając maty do zabaw dla małych dzieci, dywany lub usuwając ziarna kawy, popcornu i inne granulki należy włączyć przełącznik na szczotce.

- Odkurzając podłogi wykonane z płytek ceramicznych lub drewna albo inne twarde powierzchnie przełącznik należy wyłączyć.

#### Rys. E-5

### Obrotowa mini szczotka

Tej szczotki nie zalecamy do usuwania sierści i innych, trudnych do usunięcia zabrudzeń z sof, pościeli i innych tkanin. Tej szczotki nie zalecamy do odkurzania delikatnych materiałów powierzchni, np. jedwabiu.

#### Rys. E-6

### Narzędzie uniwersalne

Nadaje się do odkurzania szczelin, narożników drzwi i okien, schodów i innych trudno dostępnych miejsc.

#### Rys. E-7

### Szczotka miękka do odkurzania

Nadaje się do odkurzania LCD, klawiatur, kloszy, zastan, żaluzji i innych powierzchni wrażliwych przedmiotów.

#### Rys. E-8

### Obracająca się miękka szczotka do ścierania kurzu

Może być łączona z węzłem przedłużającym. Wraz z głowicą obrotową nadaje się do czyszczenia delikatnych i kruchych powierzchni i narożników, jak szkło, wyświetlacze i klawiatury.

#### Rys. E-9

### Adapter elastyczny

Zginając i wydłużając rurę przedłużającą jednym kliknięciem można łatwo sięgnąć pod niskie meble, jak łóżko i sofa.

Uwaga: Zaleca się stosowanie adaptera elastycznego podczas czyszczenia nisko dostępnych miejsc. Do odkurzania podłogi pod meblami o niskim nawisie zalecamy użycie elastycznego adaptera, jednak do codziennego sprzątania takie połączenie nie jest zalecane.

#### Rys. E-10

### Miękka szczotka wałkowa z podświetleniem

Nadaje się do czyszczenia twardych podłóg, takich jak marmury i płytki.

Uwaga:

W chwili uruchomienia urządzenia automatycznie włącza się boczne światło szczotki, co ułatwia sprzątanie.

#### Rys. E-11

### Elektryczna szczotka wałkowa do czyszczenia na mokro

Usuwa kurz, brud, rozlane płyny i uporczywe plamy z twardych podłóg z użyciem czystej wody.

#### Rys. E-12

### Narzędzie do wyczesywania sierści zwierząt

Doskonały do wyczesywania i zbierania sierści zwierząt domowych o średniej i długiej sierści.

Uwaga:

- W przypadku zablokowania którejsz obrotowych części, odkurzacz może samoczynnie się wyłączyć. Usuń wszelkie ciała obce, które mogły spowodować blokadę, a następnie wznów odkurzanie.

- W przypadku przegrzania akumulatora odkurzacz samoczynnie się wyłączy. Poczekaj, aż temperatura akumulatora powróci do normalnego stanu, a następnie wznów odkurzanie.

## Pielęgnacja i konserwacja

### Wskazówki :

- Należy używać oryginalnych elementów wyposażenia, gdyż inaczej gwarancja ulegnie unieważnieniu.
- W przypadku zatkania filtra lub dyszy odkurzacz wyłączy się wkrótce po włączeniu. Oczyszczyć rurę, aby przywrócić działanie.
- Przed czyszczeniem pojemnika na kurz sprawdź, czy ładowarka jest odłączona i utrzymuj przycisk zasilania odkurzacza w pozycji wyłączonej.
- Jeżeli odkurzacz nie będzie używany przez dłuższy czas, w pełni naładuj jego akumulator, odłącz ładowarkę od sieci i wyjmij akumulator. Odkurzacz przechowuj w chłodnym miejscu o niskiej wilgotności, nie narażając go na działanie promieni słonecznych. Aby uniknąć nadmiernego rozładowania akumulatora, doładuj go przynajmniej raz na trzy miesiące.

### Czyszczenie odkurzacza

Obudowę odkurzacza należy czyścić miękką, suchą ściereczką.

### Czyszczenie pojemnika na kurz, filtra wstępnego i zespołu cyklonowego

1. Naciśnij przycisk zwalniania dolnej osłony pojemnika na kurz, a następnie z pojemnika usuń zawartość.

#### Rys. F-1

2. Wciśnij przycisk zwalniania pojemnika na kurz i wyjmij go z odkurzacza.

#### Rys. F-2

3. Zdejmij najpierw filtr wstępny, a następnie obróć układ cyklonu, aby go wyjąć.

#### Rys. F-3

**4. Przemyj do czysta zespół cyklonu, filtr wstępny i pojemnik na kurz. Po umyciu susz na powietrzu przez przynajmniej 24 godziny.**

#### Rys. F-4

Uwaga:

- Pojemnik na kurz czyść w miarę potrzeby.
- Zaleca się czyszczenie systemu cyklonowego i filtra wstępnego co najmniej raz na 3-4 miesiące.

### Czyszczenie filtra

1. Wyjmij pojemnik na kurz, jak przedstawiono na ilustracji.

#### Rys. F-5

2. Wyjmij filtr z odkurzacza, pociągając go w dół w kierunku pokazanym na ilustracji

#### Rys. F-6

3. Myj filtr obracając go o 360°. Wielokrotnie filtr przemij go wodą, aby usunąć zebrane na nim resztki.

#### Rys. F-7

**4. Pozostaw filtr do wyschnięcia na powietrzu przez 24 godziny.**

#### Rys. F-8

Uwaga:

- Do mycia filtra używaj wyłącznie czystej wody.
- Nie używaj detergentu.
- Filtra nie należy czyścić szczotką ani palcami.
- Zaleca się czyszczenie filtra raz na 4 do 6 miesięcy.

## Czyszczenie oświetlanej szczotki wielopowierzchniowej

1. Obróć blokadę w lewo do oporu, a następnie wyjmij watek ze szczotki wałkowej.

### Rys. F-9

2. Za pomocą nożyczek odetnij włosy i włókna, które utkwily na szczotce wałkowej. Suchą ściereczką lub ręcznikiem papierowym zetrzyj kurz z nacięcia i przezroczystej osłony. Starannie wysusz przed użyciem.

### Rys. F-10

3. W razie zabrudzenia szczotki wałkowej wypłucz ją czystą wodą.

### Rys. F-11

4. Ustaw szczotkę wałkową pionowo w miejscu o dobrym przepływie powietrza na co najmniej 24 godziny do pełnego wyschnięcia.

### Rys. F-12

## Czyszczenie obrotowej Mini-szczotki

1. Postuż się monetą, jak na rysunku, aby obrócić blokadę w lewo, aż usłyszysz kliknięcie. Po odblokowaniu obrotowej mini-szczotki wyjmij szczotkę rolkową.

### Rys. F-13

2. Przepłucz i oczyść szczotkę rolkową. Ustaw szczotkę rolkową pionowo w miejscu dobrze przewietrzonym na przynajmniej 24 godziny do pełnego wyschnięcia.

### Rys. F-14

3. Po wyschnięciu szczotki wałkowej zamontuj ją ponownie, wykonując czynności demontażu w odwrotnej kolejności.

### Rys. F-15

## Czyszczenie miękkiej szczotki wałkowej z podświetleniem

1. Jak przedstawia rysunek, wciśnij przycisk zwalniania, aby wyjąć watek ze szczeliny.

### Rys. F-16

2. Oddziel watek od osłony bocznej. Obróć w lewo przyciski zwalniania małego kółka, po czym zdejmij kółka.

### Rys. F-17

3. Za pomocą nożyczek odetnij włosy i włókna, które utkwily na wtku szczotki i kółkach. Suchą ściereczką lub ręcznikiem papierowym zetrzyj kurz z nacięcia i przezroczystej osłony. Starannie wysusz przed użyciem.

### Rys. F-18

4. W razie zabrudzenia szczotki wałkowej wypłucz ją czystą wodą. Następnie ustaw szczotkę wałkową pionowo na co najmniej 24 godziny do całkowitego wyschnięcia.

### Rys. F-19

## Czyszczenie elektrycznej szczotki wałkowej do czyszczenia na mokro: Watek

1. Jak przedstawia rysunek, wciśnij przycisk zwalniania, aby wyjąć watek ze szczeliny. Suchą ściereczką lub ręcznikiem papierowym zetrzyj kurz z nacięcia i przezroczystej osłony.

### Rys. F-20

2. W razie zabrudzenia szczotki wałkowej wypłucz ją czystą wodą. Ustaw szczotkę wałkową pionowo w miejscu o dobrym przepływie powietrza na co najmniej 24 godziny do pełnego wyschnięcia.

### Rys. F-21

## Czyszczenie elektrycznej szczotki wałkowej do czyszczenia na mokro: Zbiornik na brudną wodę

1. Naciśnij przycisk zwolnienia zbiornika na wodę i wyjmij zbiornik.

### Rys. F-22

2. Celem zdjęcia pokrywy należy unieść uchwyt pokrywy zbiornika na brudną wodę.

### Rys. F-23

3. Wylej osady i brudną wodę. Wypłucz zbiornik na brudną wodę i pokrywę używając czystej wody.

### Rys. F-24

4. Celem założenia pokrywy zbiornika na brudną wodę, klamrę pokrywy zbiornika na brudną wodę ustaw w linii ze szczeliną, a następnie zamontuj zbiornik na brudną wodę. Na koniec odłóż elektryczną szczotkę wałkową do czyszczenia na mokro na tackę ociekową.

### Rys. F-25

Uwaga:

- Jeśli nie planuje się korzystania ze zbiornika na wodę przez dłuższy czas, należy go opróżnić i wysuszyć.
- Elektrycznej szczotki wałkowej do czyszczenia na mokro nie należy odwracać, gdyż grozi to wyciekami wody.
- Gumowy zawór typu „kaczy dziób” na pokrywie zbiornika na brudną wodę należy regularnie czyścić.

Wskazówka: Szczotkę uniwersalną z oświetleniem, miękką szczotkę wałkową z oświetleniem, obrotową mini szczotkę i elektryczną szczotkę wałkową do czyszczenia na mokro zalecamy czyścić po każdym użyciu.

## Wymiana pakietu akumulatora

Odkurzacze wyposażony jest w wymienny akumulator litowo-jonowy o ograniczonej liczbie cykli ładowania. Po dłuższym użytkowaniu akumulator może zmniejszyć pojemność użytkową. Jeśli tak się stanie, oznacza to, że akumulator osiągnął koniec swojego cyklu eksploatacyjnego i należy go wymienić.

1. Wciśnij w dół przycisk zwalniania pakietu akumulatora i przesunij ten ostatni w prawo, aby go wyjąć.
2. Zainstaluj nowy akumulator.

### Rys. F-26

# Najczęściej zadawane pytania

W poniższej tabeli opisano działania zaradcze w przypadku wadliwego działania odkurzacza.

Usterka	Możliwe przyczyny	Rozwiązania
Odkurzacze nie działa.	Akumulator urządzenia się wyczerpał lub poziom naładowania akumulatora jest niski.	Całkowicie naładuj akumulator odkurzacza, po czym wznów odkurzanie.
	Tryb ochrony przed przegrzaniem uruchomiony z powodu blokady.	Przetkaj otwór ssący lub kanał powietrzny. Poczekaj, aż odkurzacze ostygnie, a następnie ponownie go włącz.
	Otwór ssący lub kanał powietrzny jest zablokowany.	Usuń wszelkie blokady w otworze ssącym lub kanale powietrznym.
Mała moc ssania.	Pojemnik na kurz jest pełny i/lub zespół filtra jest zatkany.	Opróżnij pojemnik na kurz i/lub wyczyść zespół filtra.
	Nasadka jest zatkana.	Usuń wszelkie blokady w nasadce.
Silnik wydaje dziwne odgłosy.	Główny otwór ssący lub rurka przedłużająca są zatkane.	Usuń wszelkie blokady w głównym otworze ssącym lub rurce przedłużającej.
Podczas ładowania nie włącza się kontrolka akumulatora.	Ładowarka nie jest prawidłowo podłączona do uchwytu do ładowania i przechowywania.	Sprawdź, czy ładowarka jest prawidłowo podłączona do uchwytu do ładowania i przechowywania.
	Urządzenie nie jest prawidłowo umieszczone na uchwycie do ładowania i przechowywania.	Sprawdź, czy urządzenie jest prawidłowo umieszczone na uchwycie do ładowania i przechowywania.
	Akumulator jest naładowany i automatycznie przełącza się w tryb uśpienia.	Odkurzacze działa normalnie.
	Jeśli po wykluczeniu powyższych możliwości problem się utrzymuje, skontaktuj się z działem obsługi posprzedażnej w celu dokonania przeglądu.	
Ładowanie odbywa się zbyt wolno.	Temperatura akumulatora jest zbyt niska lub zbyt wysoka.	Poczekaj, aż temperatura akumulatora powróci do normalnego stanu, następnie naładuj akumulator.
Diody LED szczotki uniwersalnej oraz miękkiej szczotki wałkowej nie działają.	Diody LED są uszkodzone.	Skontaktuj się z działem serwisu posprzedażnego w sprawie przeglądu.
Podczas używania elektrycznej szczotki wałkowej do czyszczenia na mokro nie można zebrać brudnej wody na podłodze.	Zbiornik na brudną wodę jest pełny lub zatkany.	Zbiornik używanej wody, opróżniaj na czas.



## Wskaźnik poziomu naładowania akumulatora

Stan	Możliwe przyczyny	Rozwiązania
Wskaźnik świeci na czerwono po włączeniu odkurzacza.	Akumulator jest uszkodzony.	Skontaktuj się z działem serwisu posprzedażnego w sprawie przeglądu.
Wskaźnik miga na czerwono podczas ładowania odkurzacza.	Nieodpowiednia ładowarka.	Do ładowania akumulatora odkurzacza należy używać wyłącznie oryginalnej ładowarki.
Wskaźnik miga na biało podczas używania odkurzacza.	Brak akumulatora	Ładuj na czas.



## Wykrywanie i usuwanie usterek

W przypadku nieprawidłowego działania odkurzacza, na ekranie wyświetlacza pojawi się komunikat o błędzie. Sposób usunięcia usterki opisano w poniższej tabeli.

Wskaźnik błędu	Komunikat o błędzie	Rozwiązania
	Niski poziom akumulatora	Ładuj na czas.
	Bez akumulatora	Ładuj na czas.
	Temperatura akumulatora za wysoka	Poczekaj, aż temperatura akumulatora powróci do normalnego stanu, a następnie wznów odkurzanie.
	Zatkany kanał powietrzny	Sprawdź, czy pojemnik na kurz, drążek przedłużający lub szczotka nie są zatkane.
	Zablokowana szczotka wałkowa	Informacje na temat sposobu usuwania zanieczyszczeń i włosów nagromadzonych szczotce wałkowej podano w rozdziale poświęconym czyszczeniu szczotek.
	Uptyła ważność filtra	Wymień filtr na czas.
	Wymień filtr	Wymieniwszy filtr patrz [Ustawienia], aby go zresetować.
	Niewystarczająca ilość wody w zbiorniku na czystą wodę	Napełnij zbiornik na czystą wodę.
	Błąd	Skontaktuj się z działem serwisu posprzedażnego w sprawie przeglądu.

# Podstawowe parametry

Odkurzacz myjący			
Model	VZV77B	Moc znamionowa	855 W
Napięcie ładowania	34 V ===	Napięcie znamionowe	29,6 V ===
Czas ładowania	około 4 godziny		
Szczotka uniwersalna z oświetleniem		Obrotowa mini-szczotka	
Model	VMBZ	Model	VMMY
Moc znamionowa	40 W	Moc znamionowa	20 W
Napięcie znamionowe	25,2 V ===	Napięcie znamionowe	24 V ===
Miękką szczotką wałkową z podświetleniem			
Model	VBRW	Moc znamionowa	40 W
Napięcie znamionowe		25,2 V ===	
Elektryczna szczotka wałkowa do czyszczenia na mokro			
Model	VFB7	Moc znamionowa	40 W
Napięcie znamionowe		21,6 V - 28,8 V ===	
Ładowarka			
Model	TPQ-88E340090VW01	Przebiegna aktywna wydajność	87,01%
Wejście	100-240 V~50/60 Hz, 0,8 A	Wydajność przy pełnym obciążeniu (10%)	77,01%
Wyjście	34 V === 0,9 A	Pobór mocy bez obciążenia	0,1 W
Bateria akumulatorowa litowo-jonowa			
Model	V2406-8S1P-GYA	Napięcie znamionowe	29,6 V ===
Pojemność znamionowa	3100 mAh	Pojemność nominalna	3200 mAh
Energia	91,76 Wh		

Akumulator litowo-jonowy zawiera substancje niebezpieczne dla środowiska. Przed przekazaniem urządzenia do utylizacji należy najpierw wyjąć z niego baterię akumulatorową, a samej utylizacji dokonać zgodnie z przepisami obowiązującymi w kraju, w którym jest używana.

## Informacje o WEEE



Wszystkie produkty oznaczone tym symbolem stanowią zużyty sprzęt elektryczny i elektroniczny (WEEE zgodnie z Dyrektywą 2012/19/UE), którego nie należy mieszać z niesortowanymi odpadami domowymi. Chroniąc zdrowie ludzkie i środowisko, zużyty sprzęt elektryczny i elektroniczny należy przekazać do wyznaczonego przez władze lokalne punktu zbiórki zajmującego się recyklingiem zużytego sprzętu tego rodzaju. Prawidłowa utylizacja i recykling pomogą zapobiec potencjalnym negatywnym konsekwencjom dla środowiska i zdrowia ludzkiego. Celem uzyskania dodatkowych informacji na temat lokalizacji takich punktów zbiórki należy skontaktować się z lokalnymi władzami.

יש לקרוא את המדריך למשתמש לפני השימוש במכשיר החשמלי וזאת בכדי למנוע התחשמלות, שריפה או פציעה כתוצאה משימוש לא נכון במכשיר. כמו כן, יש לשמור אותו לעיון עתידי.

## אזהרה

- אין לתת לילדים מתחת לגיל 8 או לאנשים עם מגבלות פיזיות, חושיות, מנטליות, או חסרי ניסיון או ידע, להשתמש במכשיר זה ללא השגחת הורה או אפטרופוס, וזאת בכדי להבטיח פעולה בטוחה ולמנוע סיכונים כולל שהם. אין לתת לילדים לבצע ניקיון ותחזוקה ללא השגחה.
- מכשיר זה אינו מיועד לשימוש על ידי אנשים (כולל ילדים) עם יכולות פיזיות, חושיות או נפשיות מופחתות, או חוסר ניסיון וידע, אלא אם כן הם תחת פיקוח או עברו הדרכה לגבי השימוש במכשיר על ידי אדם האחראי לבטיחותם.
- יש לפקח על ילדים כדי להבטיח שהם לא ישחקו עם המכשיר.
- שואב האבק אינו צעצוע. אין לאפשר לילדים לשחק עם המכשיר או להפעיל אותו. יש לנקוט במשנה זהירות כאשר משתמשים בשואב האבק ליד ילדים. אין לאפשר לילדים לנקות או לבצע תחזוקה לשואב, אלא אם הם תחת השגחת הורה או אפטרופוס.
- אין להשתמש בשואב מחוץ לבית או על משטחים רטובים. יש להשתמש בשואב רק על משטחים יבשים בתוך הבית. אין לגעת בתקע או בכל חלק אחר של השואב עם ידיים רטובות.
- כדי להפחית את הסיכון לשריפה, לפיצוץ או לפציעה, יש לוודא לפני השימוש שסוללת הליתיום ומתאם הטעינה אינם פגומים. אין להשתמש בשואב אם סוללת הליתיום או המטען פגומים.
- המברשות, הסוללה, מוט הארכה והשואב מוליכים חשמל ואין לטבול אותם במים או בנוזל אחר. יש להקפיד לייבש את כל המסננים לאחר הניקוי.
- כדי למנוע פציעה הנגרמת על ידי חלקים נעים, יש לכבות את השואב לפני ניקויו. ראשי המברשת, תא האבק והמסנן חייבים להיות מותקנים כראוי לפני השימוש בשואב.
- אין להשתמש באביזר לטיפול חיות מחמד כאשר השואב פועל. אין להשתמש באביזר לטיפול חיות מחמד כאשר השיער רטוב.
- יש להשתמש רק במתאם המטען המקורי. לעולם אין להשתמש במתאם לא מקורי, מכיוון שהדבר עלול לגרום לסוללת הליתיום להתלקח.
- אין להשתמש בשואב כדי לאסוף נוזלים דליקים או נפיצים, כגון דלק, אקונומיקה, אמוניה, פותחים סתימות או נוזלים אחרים.
- אין להשתמש בשואב כדי לאסוף חפצים חדים או קשים, כגון זכוכית, מסמרים, ברגים או מטבעות שעלולים לגרום נזק למכונה. אין להשתמש בשואב כדי לאסוף חלקיקי קיר גבס, אפר כמו אפר אח, חומרים לעישון או שריפה כגון פחם, בדלי סיגריות או גפרורים.
- יש לבדוק את האזור שיש לנקות לפני השימוש. כדי למנוע את חסימת הפתחים, יש לפנות ניירות גדולים, ניירות מגולגלים, מטליות פלסטיק או חפצים חדים (כגון זכוכית, מסמרים, ברגים, מטבעות וכו') וכל חפץ שגדול יותר מהפתחים.
- יש להרחיק שיער, ביגוד רופף, אצבעות ואיברי גוף אחרים מפתחי השואב ומחלקיו הנעים. אין לכוון את מוט ההארכה, השרביט או כלי עבודה לעבר העיניים או האזניים או להכניסם לפה.
- אין להכניס אף חפץ לפתחי השואב. אין להשתמש במכשיר כשהפתחים שלו חסומים. יש לשמור על המכשיר מפני אבק, מוך, שיער וכל פריט שעלול לעכב את זרימת האוויר.
- אין להשעין את השואב כנגד כיסא, שולחן או כל משטח לא יציב אחר, שכן זה עלול לגרום לנזק למכשיר או לפציעה. אם המכשיר נזוק מפילה או מתרחשת בו תקלה כל שהיא, יש ליצור קשר עם מחלקת השירות המורשית שלנו. לעולם אין לנסות לפרק את המכשיר בעצמך.
- יש להקפיד על כל ההוראות במדריך לטעינת הסוללה מחדש. טעינה לא נכונה של הסוללה בטווח הטמפרטורות שצוין עלולה לגרום נזק לסוללה.
- יש להשתמש רק באביזרים ובחלקי חילוף המומלצים על ידי היצרן.

- יש לנקוט במשנה זהירות כשמשתמשים בשואב כדי לנקות באזור של מדרגות.
- יש לוודא שהשואב כבוי ומנותק כאשר אינו בשימוש לתקופות ממושכות וכן לפני ביצוע כל תחזוקה או תיקונים.
- אין להתקין, לטעון או להשתמש במכשיר זה מחוץ לבית, בחדרי אמבטיה או סביב בריכת.
- אזהרת סכנת שריפה: אין לעשות שימוש בשום סוג של ניחוח במסנן של השואב. ידוע כי מוצרים מסוג זה מכילים כימיקלים דליקים שעלולים לגרום לשואב להתלקח.
- יש להשתמש רק במטען המקורי (דגם TPQ-88E340090VW01). אי-ציות להוראה זו עלול לגרום לסוללת הליתיום-יון להתלקח.
- אזהרה: למטרות טעינה מחדש של הסוללה, יש להשתמש רק ביחידת האספקה הנשלפת, המסופקת עם מכשיר זה.
- יש להשתמש רק בסוג הסוללה המאושר (דגם V2406-8S1P-GYA). אי-ציות להוראה זו עלול לגרום לסוללת הליתיום-יון להתלקח.
- אם חומר הסוללה משתחרר, יש לפנות אנשי צוות מהאזור עד שהסוללות יתקררו והאדים יתפזרו.
- יש לספק אורור מירבי כדי לנקות גזים מסוכנים ולהימנע ממגע עם העור ועם העיניים או משאיפה של אדים.
- יש להסיר נוזל שנשפך עם חומר סופג ושרף פסולת.
- אין להשתמש ולאחסן בסביבות חמות או קרות במיוחד (מתחת ל- $32^{\circ}\text{F}/^{\circ}\text{C}0$  או מעל ל- $104^{\circ}\text{F}/^{\circ}\text{C}40$ ). יש לטעון את השואב האלחוטי בטמפרטורה של מעל ל- $32^{\circ}\text{F}/^{\circ}\text{C}0$  ומתחת ל- $104^{\circ}\text{F}/^{\circ}\text{C}40$ .
- מכשיר זה מיועד לשימוש בפנים הבית בלבד.
- אין לגרום לקצר במסופי אספקת החשמל.

יש לקרוא את חוברת ההוראות למשתמש



יחידת אספקה נשלפת



לשימוש בפנים הבית בלבד



למדריך אלקטרוני מפורט, יש לעיין בכתובת הבאה: [https://global.dreameotech.com/pages/user-](https://global.dreameotech.com/pages/user-manuals-and-faqs)  
manuals-and-faqs

## מברשת גלגלית רטובה ממנועת

1. לחצן לשחרור המברשת הגלגלית הרטובה הממנועת
2. מברשת גלגלית
3. אבזם מכסה למכל המים המשומשים
4. מכסה מכל המים המשומשים
5. פתח כניסת המים
6. חריץ
7. מכל המים המשומשים
8. מגש טפטוף
9. לחצן לשחרור מכל המים
10. לחצן לשחרור המברשת הגלגלית
11. ידית מכסה מכל המים המשומשים
12. אבזם מכסה למכל המים המשומשים
13. מכל המים הנקיים
14. חריץ

איור ב'-2

## התקנה

### התקנת האביזרים

הערה:

- לא מומלץ להשתמש במברשת המיני הממונעת יחד עם מוט הארכה.
- יש להתקין את האביזרים בהתאם לצרכי הניקוי בפועל.
- מומלץ להשתמש במתאם הגמיש לניקוי רהיטים נמוכים ולא מומלץ להתקינו לגוף השואב לניקוי יום-יומי של הרצפות.

איור ג'-1

## סקירת המוצר

### אביזרים

1. מברשת רכה לניקוי אבק
2. מתאם גמיש
3. מברשת רכה מסתובבת לניקוי אבק
4. מברשת מיני ממנועת
5. מטען
6. מוט הארכה
7. כלי שילוב
8. צינור הארכה
9. מברשת תאורה רב-משטחית
10. תושבת טעינה ואחסון
11. כלי לטיפול בעלי חיים
12. מברשת גלגלית רכה עם תאורה
13. מברשת גלגלית רטובה ממנועת

איור א

הערה: האיורים במדריך זה הם לעיון בלבד. המוצר בפועל עשוי להיות שונה.

### רשימת חלקים

גוף השואב

1. כוסית האבק
2. לחצן לשחרור כוסית האבק
3. לחצן שחרור המכסה התחתון של כוסית האבק
4. לחצן לשחרור מארז הסוללה
5. מסך תצוגה
6. לחצן הפעלה
7. מתג רמת יניקה
8. מחוון מצב הסוללה
9. מגעים אנטי-סטטיים

איור ב'-1

## התקנת המברשת הגלגלית הרטובה הממונעת

1. יש להסיר תחילה את מגש הטפטוף ולאחר מכן ללחוץ על לחצן שחרור מכל המים כדי להסיר את מכל המים.

### איור ג'-2

2. יש להרים את תקע מכל המים, למלא מים נקיים ולהתקין את התקע היטב על מכל המים.

### איור ג'-3

3. יש להתקין מחדש את מכל המים ולחבר את המברשת הגלגלית הרטובה הממונעת עם מוט ההארכה.

### איור ג'-4

## בטעינה

### לפני השימוש הראשון מומלץ לטעון את השואב במלואו.

יש להניח את שואב האבק על תושבת הטעינה והאחסון כפי שמוצג באיור, ולאחר מכן לחבר את המטען בין תושבת הטעינה והאחסון לבין ספק הכוח. מחוון מצב הסוללה יבהב בזמן הטעינה.

הערה:

- לא ניתן לחבר את המתאם הגמיש לגוף השואב בזמן הטעינה.
- כאשר מגיע הטעינה מלוכלכים, נא לנגב אותם בעדינות עם מטלית יבשה.
- לא ניתן להשתמש בשואב כשהוא בטעינה.
- בטעינה מלאה, מחוון מצב הסוללה יכובה לאחר 5 דקות והשואב יכנס למצב חיסכון בחשמל.
- זה ייקח בערך 4 שעות. שאיבה ממושכת במצב טורבו תגרום להתחממות הסוללה, ולהארכת משך הטעינה. יש לאפשר לשואב האבק להתקרר במשך 30 דקות לפני הטעינה.

### איור ד'-1

## תצוגת מצב סוללה

### 1. מחוון מצב הסוללה

☀️ לבן מהבהב

○ לבן קבוע

● כבוי

### בטעינה

○ הסוללה טעונה במלואה

☀️ בטעינה

● מצב המתנה

### איור ד'-2

### 2. מסך תצוגה

המספר על מסך התצוגה מייצג את רמת הסוללה הנוכחית באחוזים במהלך הטעינה. כאשר המספר הופך ל-100, הסוללה טעונה במלואה.

### איור ד'-3

## מסך תצוגה

שאיבה

1. מחוון כמות חלקיקים
2. רמת יניקה
3. מצב אוטומטי (Eco)
4. אוטומטי
5. טורבו
6. מתג רמת יניקה

יש ללחוץ לחיצה קצרה כדי לעבור בין מצב חסכוני, מצב אוטומטי ומצב טורבו.

4. סוגי חלקיקים
- < 10µm (למשל, אבקנים)
- < 50µm (למשל, שיער)
- < 200µm (למשל, אבק)
- < 500µm (למשל, קרדית)
5. אחוז רמת סוללה

כאשר מסך התצוגה מציג "LO", זה מצייין שרמת הסוללה נמוכה מ-10%.

6. לחצן הפעלה

יש ללחוץ לחיצה קצרה להפעלה/כיבוי

7. מחוון רמת הלכלוך

צבע המחוון משתנה עם כמות האבק בזמן אמת (רק במצב אוטומטי)

## איור 1-



### ניקוי רטוב

1. אחוז רמת סוללה
2. כאשר מסך התצוגה מציג "LO", זה מצייין שרמת הסוללה נמוכה מ-10%.
3. לחצן הפעלה

יש ללחוץ לחיצה קצרה כדי להפעיל/לעצור את הניקוי הרטוב

## איור 2-



## הגדרות

במצב השהייה, יש ללחוץ לחיצה ממושכת על מתג רמת היניקה  למשך 3 שניות לכניסה לממשק ההגדרה. יש ללחוץ לחיצה קצרה על לחצן המתג  כדי לבחור אפשרות, וללחוץ ולהחזיק  למשך 3 שניות כדי לאשר.

### איפוס המסך



יש ללחוץ ולהחזיק את מתג רמת היניקה  למשך 3 שניות כדי לבחור את איפוס המסך והמסך ישלים אוטומטית את האיפוס.

### יציאה

יש ללחוץ על לחצן ההפעלה  כאשר הוא נמצא בממשק ההגדרות כדי לחזור ישירות לממשק הראשי, או לבחור , ולאחר מכן ללחוץ ולהחזיק  למשך 3 שניות כדי לחזור לממשק הראשי.

### איור ה-3

## להתחלת הניקוי

יש ללחוץ על מתג ההפעלה  כדי להפעיל. לאחר השלמת השאיבה, יש ללחוץ על הלחצן  וכמות חומרי החלקיקים השונים שנשאבו תופיע על המסך. יש ללחוץ על הלחצן  כדי להחליף רמות בין אוטומטי, חסכוני וטורבו והסמל המתאים יופיע על המסך.

הערה:

- כאשר מצב ניקוי כל שהוא מפסיק לפעול, שואב האבק יעבור כבירית מחדל למצב אוטומטי כאשר הוא יופעל שוב. הגדרת ברירת המחדל של המפעל היא מצב אוטומטי.
- רק כאשר הוא פועל במצב אוטומטי, עוצמת היניקה וצבע מחוון רמת הלכלוך משתנים עם כמות החלקיקים בזמן אמת.
- אם לא מתבצעת פעולה במשך יותר מ-15 שניות, הצג ייכבה ויחזור לממשק הראשי כשהוא יידלק בחזרה.
- אם השואב אינו פועל כהלכה, תצוגת המסך תציג הודעת שגיאה. יש לעיין בטבלת פתרון הבעיות כדי למצוא את הפתרון הרלוונטי.

### איור ה-4



## שימוש באביזרים אחרים

### מברשת תאורה רב-משטחית

הערה:

כאשר המכשיר מופעל, האורות בחזית המברשת הגלגלית יידלקו אוטומטית, וזה נוח לשימוש.

- כאשר נעשה שימוש במכשיר על גבי משטחי פעילות לתינוק, שטיחים או כאשר שואבים פולי קפה, פופקורן ולכלוך קטן אחר, יש להפעיל את המברשת.

- כאשר שואבים מעל פני האריחים, רצפת עץ ומשטחים קשיחים אחרים, יש לכבות את המתג.

### איור ה-5

### מברשת מיני ממונעת

לשאיבת לכלוך, שיער בע"ח, או לכלוך קשיח אחר מספות, מצעים ומשטחי אריג נוספים. לא מומלץ לשאוב אבק ממשטחים שבירים או עדינים כדוגמת משי.

### איור ה-6

### כלי שילוב

מתאים לשאיבת סדקים, פינות של דלתות ושל חלונות, מדרגות ומקומות אחרים שקשה להגיע אליהם.

### איור ה-7

### מברשת רכה לניקוי אבק

מתאימה לשאיבת אבק על גבי LCD, מקלדות, אהילים, וילונות, תריסים ומשטחים אחרים של חפצים שבירים.

### איור ה-8

### מברשת רכה מסתובבת לניקוי אבק

ניתן לחיבור לצינור ההארכה. הראש המסתובב מתאים לניקוי משטחים ופינות עדינים ושבירים כמו זכוכית, ארונות תצוגה ומקלדות.

### איור ה-9

### מתאם גמיש

כיפוף והארכת המוט בלחיצה אחת יכולים להגיע בקלות מתחת לרהיטים נמוכים, כגון מיטה וספה. הערה: מומלץ להשתמש במתאם הגמיש לניקוי רהיטים נמוכים ולא מומלץ להתקינו לגוף השואב לניקוי יום-יומי של הרצפות.

### איור ה-10

## מברשת גלגלית רכה עם תאורה

מותאם לניקוי רצפות קשות, כגון שיש ואריחים. הערה:

כאשר המכשיר מופעל, נורת הצד של המברשת תידלק אוטומטית, וזה נוח לשימוש.

### איור ה-11

## מברשת גלגלית רטובה ממונעת

מסיר אבק, לכלוך, נוזלים שנשפכו וכתמים קשים מרצפות קשות עם מים נקיים.

### איור ה-12

## כלי לטיפולו בעלי חיים

מתאימה לטיפולו ואיסוף שיער של חיות מחמד בעלות שיער ארוך ובינוני.

הערה:

- אם חלק מסתובב כל שהוא נתקע, השואב עלול להיכבות אוטומטית. יש להסיר חפצים שנתקעו ולאחר מכן להמשיך את השימוש.
- כאשר הסוללה מתחממת יתר על המידה, השואב יכבה אוטומטית. יש להמתין עד שטמפרטורת הסוללה תחזור לקדמותה, ולאחר מכן להמשיך את השימוש.

### טיפים:

- יש להשתמש תמיד בחלקים מקוריים כדי להימנע מביטול האחריות שלך.
- אם המסנן או הפיה נסתמו, השואב יפסיק לפעול זמן קצר לאחר הפעלתו. יש לנקות את הצינור כדי לחזור לתפעול תקין.
- לפני ניקוי כוסית האבק, יש לוודא שהתקע מנותק ולהשאיר את לחצן ההפעלה של השואב במצב כבוי.
- אם השואב אינו בשימוש במשך תקופה ממושכת, יש לטעון אותו במלואו, לנתק את כבל החשמל, להסיר את הסוללה ולאחסן אותו בסביבה בעלת לחות נמוכה, קרירה הרחק מאור שמש ישיר. כדי למנוע פריקת יתר של הסוללה, יש לטעון מחדש את הסוללה לפחות אחת לשלושה חודשים.

### ניקוי השואב

יש לנגב את השואב עם מטלית רכה ויבשה

### ניקוי הרכב כוסית האבק, המסנן המקדים והרכב הציקלון

1. יש ללחוץ על לחצן שחרור המכסה התחתון של כוסית האבק ולאחר מכן לרוקן את תוכנה.

איור ו-1

2. לחץ על לחצן שחרור כוסית האבק והסר אותה מהשואב.

איור ו-2

3. יש להסיר תחילה את המסנן המקדים, ולאחר מכן לסובב את מערכת הציקלון כדי להרים אותה החוצה.

איור ו-3

4. יש לשטוף את הרכב הציקלון, המסנן המקדים וכוסית האבק עד שהם נקיים. לאחר השטיפה, יש לייבש באוויר לפחות 24 שעות.

איור ו-4

הערה:

- יש לנקות את כוסית האבק, לפי הצורך.
- מומלץ לנקות את מערכת הציקלון ואת המסנן המקדים לפחות אחת ל-3 עד 4 חודשים.

1. יש להסיר את כוסית האבק כפי שמוצג באיור.

איור ו-5

2. יש להסיר את המסנן מהשואב על ידי משיכתו כלפי מטה בכיוון המוצג באיור.

איור ו-6

3. יש לשטוף את המסנן בעזרת סיבובו ב-360 מעלות. יש להקיש קלות על המסנן מספר פעמים כדי להסיר כל פסולת שנתפסה בו.

איור ו-7

4. יש לאפשר למסנן להתייבש באוויר ל-24 שעות לפחות.

איור ו-8

הערה:

- יש להשתמש רק במים נקיים כדי לשטוף את המסנן.
- אין להשתמש בשום חומר ניקוי.
- אין לנסות לנקות את המסנן עם מברשת או עם האצבע.
- מומלץ לנקות את המסנן כל 4-6 חודשים.

### ניקוי מברשת התאורה הרב-משטחית

1. יש לסובב את המנועל כנגד כיוון השעון עד שייצער, ואז להסיר את הגלגלת מהמברשת הגלגלית.

איור ו-9

2. יש להשתמש במספריים כדי לגזור את השערות והסיבים שנתקעו על המברשת הגלגלית. יש לנגב את האבק מהחריץ ומהמכסה השקוף, עם מטלית יבשה או עם מגבת נייר. יש לייבש היטב לפני השימוש.

איור ו-10

3. אם היא מלוכלכת, יש לשטוף את המברשת הגלגלית במים נקיים עד שהיא מתנקה לחלוטין.

איור ו-11

4. לאחר מכן יש להעמיד אנכית את גלגלת המברשת למשך 24 שעות לפחות, עד ליבושה המוחלט.

איור ו-12

## ניקוי מברשת המיני הממונעת

1. יש להשתמש במטבע כפי שמוצג באיור לסיבוב המנועל נגד כיוון השעון, עד להישמע נקישה. לאחר שחרור הנעילה של מברשת המיני, יש להסיר את גלגלת המברשת.

### איור ו-13

2. יש לשטוף ולנקות את המברשת הגלגלית. יש להעמיד אנכית את גלגלת המברשת למשך 24 שעות לפחות במקום מאוורר היטב עד לייבושה המוחלט.

### איור ו-14

3. לאחר שהמברשת הגלגלית יבשה, יש להתקין אותה מחדש על ידי ביצוע שלבי הפירוק הפוך.

### תרשים ו-15

## ניקוי המברשת הגלגלית הרכה עם התאורה

1. כפי שמוצג בתמונה, יש ללחוץ על הלחצן לשחרור גלגלת המברשת כדי להסיר את הגלגלת מהחריץ.

### איור ו-16

2. יש להפריד את הגלגלת מהמכסה הצדדי. יש לסובב את לחצני שחרור הגלגלים הקטנים נגד כיוון השעון, כדי להסיר את הגלגלים.

### איור ו-17

3. יש להשתמש במספריים כדי לגזור את השערות והסיבים שנתקעו על גלגלת המברשת ועל הגלגלים. יש לנגב את האבק מהחריץ ומהמכסה השקוף, עם מטלית יבשה או עם מגבת נייר. יש לייבש היטב לפני השימוש.

### איור ו-18

4. אם היא מלוכלכת, יש לשטוף את המברשת הגלגלית במים נקיים עד שהיא מתנקה לחלוטין. לאחר מכן יש להעמיד אנכית את גלגלת המברשת למשך 24 שעות לפחות, עד לייבושה המוחלט.

### איור ו-19

## ניקוי המברשת הגלגלית הרטובה הממונעת: המברשת הגלגלית

1. כפי שמוצג בתמונה, יש ללחוץ על הלחצן לשחרור גלגלת המברשת כדי להסיר את הגלגלת מהחריץ. יש לנגב את האבק מהחריץ ומהמכסה השקוף, עם מטלית יבשה או עם מגבת נייר.

### איור ו-20

2. אם היא מלוכלכת, יש לשטוף את המברשת הגלגלית במים נקיים עד שהיא מתנקה לחלוטין. לאחר מכן יש להעמיד אנכית את גלגלת המברשת למשך 24 שעות לפחות, עד לייבושה המוחלט.

### איור ו-21

## ניקוי המברשת הגלגלית הרטובה הממונעת: מכל המים המשומשים

1. יש ללחוץ על לחצן שחרור מכל המים כדי להסיר את מכל המים.

### איור ו-22

2. יש להרים את הידית של מכסה מכל המים המשומשים כלפי מעלה כדי להסיר את המכסה.

### איור ו-23

3. יש לשפוך החוצה את הלכלוך והמים המשומשים. יש לשטוף את מכל המים המשומשים ואת מכסה המכל במים נקיים.

### איור ו-24

4. יש ליישר את האבזם של מכסה מכל המים המשומשים עם החריץ כדי להתקין את המכסה, ולאחר מכן להתקין את מכל המים המשומשים. לבסוף, יש לאחסן את המברשת הגלגלית הרטובה על מגש הטפטוף.

### איור ו-25

הערה:

- אם אינו בשימוש במשך זמן רב, יש לרוקן את מכל המים ולייבש אותו.
- אין להפוך את מברשת הגלגלת הרטובה הממונעת כדי למנוע חלחול מים.
- יש לנקות את ססתום הגומי שעל מכסה מכל המים המשומשים באופן קבוע.

טיפ: מומלץ לנקות את מברשת התאורה הרב-משטחית, המברשת הגלגלית הרכה עם התאורה, המברשת הקטנה הממונעת או המברשת הגלגלית הרטובה הממונעת לאחר כל שימוש.

## החלפת מארז הסוללות

השואב מכיל מארז סוללות ליתיום-יון נטענות נשלפות שיש לו מספר מוגבל של מחזורי טעינה. לאחר שימוש ממושך, ייתכן שהסוללה לא תיטען יותר. אם זה קורה, פירוש הדבר כי מארז הסוללות הגיע לסוף מחזור החיים שלו ויש להחליפו.

1. יש ללחוץ על לחצן השחרור של מארז הסוללות ולהחליק את מארז הסוללות ימינה כדי להסיר אותה.
2. יש להתקין את מארז הסוללות החדש.

**איור ו'-26**

## שאלות נפוצות









אם השואב אינו פועל כהלכה, יש לעיין בטבלה לעיל

שגיאות	גורמים אפשריים	פתרונות
השואב אינו פועל.	הסוללה של המכשיר אזלה או שרמת הסוללה שלו נמוכה.	יש לטעון את השואב במלואו ולאחר מכן לחזור לשימוש.
	מצב הגנה מפני התחממות יתר הופעל כתוצאה מסתימה.	יש לנקות את פתח היניקה או את תעלת האוויר. יש להמתין עד שהשואב יתקרר, ואז להפעיל אותו מחדש.
	פתח היניקה או תעלת האוויר חסומים.	יש לנקות כל חסימה מפתח היניקה או מצינור האוויר.
כוח יניקה חלש.	כוסית האבק מלאה ו/או הרכב המסנן סתום.	יש לרוקן את כוסית האבק ו/או לנקות את הרכב המסנן.
	אביזר מתחבר חסום.	יש להסיר כל חסימה מהאביזר המתחבר.
המנוע מוציא רעשים מוזרים.	פתח היניקה הראשי או מוט ההארכה חסומים.	יש לנקות כל חסימה בפתח היניקה הראשי או במוט ההארכה.
מחונן הסוללה אינו נדלק בעת הטעינה.	המטען אינו מתחבר היטב לתושבת הטעינה והאחסון.	יש לבדוק אם המטען מחובר כהלכה לתושבת הטעינה והאחסון.
	המכשיר אינו ממוקם על תושבת הטעינה והאחסון כראוי.	יש לוודא שהמכשיר ממוקם כהלכה על תושבת הטעינה והאחסון.
	הסוללה נטענת ועוברת למצב שינה באופן אוטומטי.	השואב פועל כרגיל.
	אם הבעיה נמשכת לאחר שלילת שתי האפשרויות לעיל, יש לפנות למחלקת השירות לאחר הרכישה לצורך תחזוקה.	
טוען לאט מדי.	הטמפרטורה של הסוללה נמוכה מדי או גבוהה מדי.	גא להמתין עד שטמפרטורת המנוע תחזור לרמה רגילה, ורק לאחר מכן ניתן לטעון מחדש.
נורות ה-LED של מברשת התאורה הרב-משטחית ונורות המברשת הגלגלית הרכה אינן פועלות.	נורות ה-LED פגומות.	יש ליצור קשר עם מרכז השירות לשם תחזוקת המכשיר.
בעת שימוש במברשת הגלגלית הרטובה הממונעת, לא ניתן לנקות את המים המלוכלכים שעל הרצפה.	מכל המים המשומשים מלא או חסום.	יש לנקות את מכל המים המשומשים בזמן.

	פתרונות	גורמים אפשריים	מצב
	יש ליצור קשר עם מרכז השירות לשם תחזוקת המכשיר.	מארז הסוללות ניזוק.	המחווני מהבהב בצבע אדום לאחר הפעלת השואב.
	יש להשתמש רק במטען המקורי כדי לטעון את השואב.	המטען לא מתאים.	המחווני מהבהב במהירות בצבע אדום בעת טעינת השואב.
	יש להטעין בזמן.	נגמרה הסוללה.	המחווני מהבהב בצבע לבן בעת השימוש בשואב.

## פתרון תקלות

אם השואב אינו פועל כהלכה, תצוגת המסך תציג הודעת שגיאה. יש לעיין בטבלת פתרון הבעיות כדי למצוא את הפתרון הרלוונטי.

פתרונות	הודעות שגיאה	סמל שגיאה
יש להטעין בזמן.	הסוללה חלשה	
יש להטעין בזמן.	נגמרה הסוללה	
יש להמתין עד שטמפרטורת הסוללה תחזור לרמה תקינה, ולאחר מכן ניתן להמשיך את השימוש.	טמפרטורת הסוללה גבוהה מדי	
יש לבדוק אם כוסיית האבק, מוט ההארכה או המברשת חסומים.	פתח יציאת האוויר חסום	
יש לעיין בסעיף ניקוי המברשת כדי לנקות את הפסולת והשיער שהתסבכו על המברשת הגלגלית.	מברשת גלגלית תקועה	
יש להחליף את המסנן בזמן.	המסנן עומד לפוג	
לאחר החלפת המסנן, יש לבצע איפוס למסנן בהתאם ל[הגדרות].	יש להחליף את המסנן	
נא למלא את מכל המים הנקיים בזמן.	אין מספיק מים במכל המים הנקיים	
יש ליצור קשר עם מרכז השירות לשם תחזוקת המכשיר.	שגיאה	

שואב אבק			
855 W	כוח מדורג	VZV77B	דגם
29.6 V ===	מתח מדורג	34 V ===	מתח טעינה
4 שעות בקירוב			זמן טעינה
מברשת מיני ממונעת		מברשת תאורה רב-משטחית	
VMMY	דגם	VMBZ	דגם
20 W	כוח מדורג	40 W	כוח מדורג
24 V ===	מתח מדורג	25.2 V ===	מתח מדורג
מברשת גלגלית רכה עם תאורה			
40 W	כוח מדורג	VBRW	דגם
25.2 V ===		מתח מדורג	
מברשת גלגלית רטובה ממונעת			
40 W	כוח מדורג	VFB7	דגם
21.6 V - 28.8 V ===		מתח מדורג	
מטען			
87.01%	יעילות הפעילות הממוצעת	TPQ-88E340090VW01	דגם
77.01%	יעילות בעומס נמוך (10%)	100-240 V~50/60 Hz, 0.8 A	קלט
0.1 W	צריכת מתח ללא עומס	34 V === 0.9 A	הספק מוצא נקוב
מארז סוללות ליתיום-יוני נטען			
29.6 V ===	מתח נומינלי	V2406-8S1P-GYA	דגם
3200 mAh	הספק נומינלי	3100 mAh	הספק מדורג
91.76 Wh			אנרגיה

מארח סוללת ליתיום-יון מכיל חומרים מסוכנים לסביבה. לפני שתיפטרו משואב האבק, ראשית הסירו את מארז הסוללה, ומחזרו אותו בהתאם לחוקים ולתקנות המקומיות של המדינה או האזור שבו הוא משמש.



# تعليمات السلامة

لتجنب الحوادث، بما في ذلك الصعق الكهربائي أو الحرائق الناتجة عن الاستخدام غير السليم، يرجى قراءة هذا الدليل بعناية قبل الاستخدام والاحتفاظ به للرجوع إليه في المستقبل.

## تحذير

- يمكن للأطفال الذين لم يبلغ أعمارهم 8 سنوات فما فوق استخدام هذا المنتج، وكذلك الأشخاص الذين يعانون من إعاقات جسدية أو حسية أو ذهنية، أو الذين يفتقرون إلى الخبرة أو المعرفة الكافية، تحت إشراف أحد الوالدين أو ولي الأمر لضمان التشغيل الآمن وتجنب أي مخاطر أو أخطار. يجب ألا يقوم الأطفال بأعمال التنظيف والصيانة دون إشراف.
- هذا الجهاز غير مخصص للاستخدام من قبل الأشخاص (بما في ذلك الأطفال) ذوي القدرات البدنية أو الحسية أو العقلية المنخفضة، أو الذين يفتقرون إلى الخبرة والمعرفة، ما لم يتم الإشراف عليهم أو تعليمات بشأن استخدام الجهاز من قبل شخص مسؤول عن سلامتهم.
- يجب مراقبة الأطفال للتأكد من عدم عبثهم بالجهاز.
- المكنتسة الكهربائية ليست لعبة. يجب ألا يلعب الأطفال بهذا المنتج أو يقوموا بتشغيله. يرجى توخي الحذر عند استخدام المكنتسة الكهربائية بالقرب من الأطفال. لا تسمح للأطفال بتنظيف المكنتسة الكهربائية أو صيانتها إلا تحت إشراف أحد الوالدين أو ولي الأمر.
- لا تستخدم المكنتسة الكهربائية في الهواء الطلق أو على الأسطح المبللة. استخدم المكنتسة الكهربائية فقط على الأسطح الداخلية الجافة. لا تلمس القابس أو أي جزء من المكنتسة الكهربائية بيدين مبللتين.
- لتقليل خطر الحريق أو الانفجار أو الإصابة، تأكد من عدم وجود أضرار في بطارية الليثيوم ومحولة الشحن قبل الاستخدام. لا تستخدم المكنتسة الكهربائية إذا كانت بطارية الليثيوم أو الشاحن تالفتين.
- تعتبر رؤوس الفرش والبطارية ودبوس الموصل المعدني والمكنتسة الكهربائية موصلة للكهرباء ويجب عدم غمرها في الماء أو أي سائل آخر. تأكد من تخفيف جميع المرشحات بعد التنظيف.
- لمنع الإصابة الناجمة عن الأجزاء المتحركة، قم بإيقاف تشغيل المكنتسة الكهربائية قبل تنظيف رؤوس الفرش. يجب تركيب رؤوس الفرش وحجرة الغبار والمرشح على نحو صحيح قبل استخدام المكنتسة الكهربائية.
- لا تستخدم أداة إزالة شعر الحيوانات الأليفة أثناء تشغيل المكنتسة الكهربائية. تجنب استخدام الأداة حينما يكون الشعر مبتلاً.
- استخدم محول الشحن الأصلي فقط. لا تستخدم أبداً محولاً غير أصلي، حيث قد يؤدي ذلك إلى اشتعال بطارية الليثيوم.
- لا تستخدم المكنتسة الكهربائية لجمع السوائل القابلة للاشتعال أو القابلة للاشتعال، مثل البنزين أو المبيض أو الأمونيا أو مواد تنظيف المجاري أو أي سوائل أخرى.
- تجنب استخدام المكنتسة لجمع الأجسام الحادة أو الصلبة، مثل الزجاج أو المسامير أو البراغي أو العملات التي يمكنها إحداث تلف في الآلة. تجنب استخدام المكنتسة لجمع حبيبات الجدران الجافة والرماد، مثل رماد المدفأة أو مواد التدخين أو الحرق، مثل الفحم أو أعقاب السجائر أو الثقاب.
- تحقق من نظافة المنطقة قبل الاستخدام. لتجنب تعرض الفتحات للانسداد، تخلص من الورق الكبير أو الكورة الورقية الممضوعة أو قماش البلاستيك أو الأجسام الصلبة (مثل الزجاج أو المسامير أو البراغي أو العملات المعدنية وما إلى ذلك) وكافة الأجسام التي يتجاوز حجمها الفتحات.
- احتفظ بالشعر والملابس الفضفاضة والأصابع وأجزاء الجسم الأخرى في مئأى عن فتحات المكنتسة الكهربائية والأجزاء المتحركة. لا توجه ذراع الإطالة أو العصا أو المعدادات إلى عينيك أو أنفك أو تضعها في فمك.
- لا تضع أي جسم في فتحات المكنتسة الكهربائية. لا تستخدم المكنتسة الكهربائية إذا كانت أي من فتحاتها مسدودة. احرص على أن تكون خالية من الغبار أو الوبر أو الشعر أو أي عناصر أخرى قد تقلل من تدفق الهواء.
- لا تضع المكنتسة الكهربائية على كرسي أو طاولة أو أي سطح غير مستقر، حيث قد يتسبب ذلك في تلف الجهاز أو إصابة شخصية. إذا تعرضت المكنتسة الكهربائية للتلف بسبب السقوط أو كانت تعاني من أي عطل آخر، يرجى الاتصال بقسم الخدمة المعتمد لدينا. لا تحاول أبداً تفكيك الجهاز بمفردك.
- يجب الالتزام بجميع التعليمات الواردة في الدليل المتعلقة بشحن البطارية بشكل صارم. إن عدم شحن البطارية بشكل صحيح ضمن نطاق درجات الحرارة المحدد قد يؤدي إلى تلف البطارية.
- استخدم فقط الملحقات وقطع الغيار التي أوصت بها الشركة المصنعة.
- يرجى توخي الحذر الشديد عند استخدام المكنتسة الكهربائية لتنظيف السلال.
- تأكد من فصل المكنتسة الكهربائية من مصدر الكهرباء عند عدم استخدامها لفترات طويلة، وكذلك قبل إجراء أي صيانة أو إصلاحات.
- لا تقم بتركيب أو شحن أو استخدام هذا المنتج في الهواء الطلق، أو في الحمامات، أو بالقرب من المسبح.

- تحذير من خطر الحريق: لا تضع أي نوع من العطور على فلتر المكنسة الكهربائية. تُعرف هذه الأنواع من المنتجات بأنها تحتوي على مواد كيميائية قابلة للاشتعال، مما قد يتسبب في اشتعال المكنسة الكهربائية.
- استخدم الشاحن الأصلي فقط (TPQ-88E340090VW01). قد يؤدي عدم القيام بذلك إلى اشتعال النار في بطارية الليثيوم أيون.
- تحذير: لأغراض إعادة شحن البطارية، استخدم فقط وحدة الإمداد القابلة للفصل المرفقة مع هذا الجهاز.
- استخدم نوع البطارية المعتمد فقط (النموذج V2406-8S1P-GYA). قد يؤدي عدم القيام بذلك إلى اشتعال النار في بطارية الليثيوم أيون.
- إذا تم تسرب مادة البطارية، قم بإخلاء الأفراد من المنطقة حتى تبرد البطاريات وتزول الأبخرة.
- وفر أقصى قدر من التهوية لتخليص المكان من الغازات الخطرة وتجنب ملامسة الجلد والعينين أو استنشاق الأبخرة.
- قم بإزالة السائل المسكوب باستخدام مادة ماصة وتخلص من النفايات عن طريق الحرق.
- لا تستخدمه أو تخزنه في بيئات شديدة الحرارة أو البرودة (أقل من 0 درجة مئوية / 32 درجة فهرنهايت أو أعلى من 40 درجة مئوية / 104 درجة فهرنهايت). يرجى شحن المكنسة الكهربائية اللاسلكية في درجات حرارة تتجاوز 0 درجة مئوية / 32 درجة فهرنهايت وأقل من 40 درجة مئوية / 104 درجة فهرنهايت.
- هذا المنتج مصمم للاستخدام المنزلي فقط.
- لا يجب أن تكون محطات الإمداد الطرفية ذات دائرة قصيرة.

اقرأ دليل المشغل



وحدة إمداد قابلة للفصل



للاستخدام الداخلي فقط



والمعايير للحصول على دليل إلكتروني مفصل، يُرجى الانتقال إلى <https://global.dreamotech.com/pages/user-manuals-and-faqs>

## مقدمة عن المنتج

### الملحقات

- أسطوانة مبلمة مُحركة
1. زر تحرير الأسطوانة المبلمة الميكانيكية
  2. فرشاة الأسطوانة
  3. قفل غطاء خزان المياه المستعمل
  4. غطاء خزان المياه المستخدمة
  5. مدخل الماء
  6. فتحة
  7. خزان المياه المستخدمة
  8. صينية التقطير
  9. زر تحرير خزان المياه
  10. زر تحرير أسطوانة الفرشاة
  11. مقبض غطاء خزان المياه المستعمل
  12. قفل غطاء خزان المياه المستعمل
  13. خزان المياه النظيفة
  14. فتحة

### الشكل B-2

## التركيب

### تثبيت الملحقات

ملاحظة:

- لا يوصى باستخدام الفرشاة الصغيرة الآلية مع قضيب التمديد.
- يرجى تركيب الملحقات وفقاً لمتطلبات التنظيف الفعلية.
- يوصى باستخدام المحول المرن عند تنظيف الأثاث المنخفض ولا يوصى بتوصيله بهيكل المكينة طوال الوقت للتنظيف اليومي للأرضيات.

### الشكل C-1

1. فرشاة الغبار الناعمة
2. محول مرن
3. فرشاة غبار ناعمة دوارة
4. فرشاة كهربائية صغيرة
5. الشاحن
6. ذراع تمديد
7. أداة المجموعة
8. خرطوم تمديد
9. فرشاة تلميع مُتعددة الأسطح
10. حامل الشحن والتخزين
11. أداة إزالة شعر الحيوانات الأليفة
12. فرشاة الأسطوانة الناعمة للإضاءة
13. أسطوانة مبلمة مُحركة

### الشكل A

ملاحظة: الرسوم التوضيحية في هذا الدليل هي للتوضيح فقط. قد يختلف المنتج الفعلي.

### أسماء المكونات

#### هيكل المكينة

1. حاوية الغبار
2. زر تحرير حاوية الغبار
3. زر تحرير غطاء قاعدة حاوية الغبار
4. زر تحرير علب البطارية
5. شاشة العرض
6. زر الطاقة الكهربائية
7. مفتاح مستوى الشفط
8. مؤشر حالة البطارية
9. موصل مضاد للكهرباء الساكنة

### الشكل B-1

1. قم بإزالة صينية التقيط أولاً، ثم اضغط على زر إفراج خزان المياه لإزالة خزان المياه.

الشكل C-2

2. ارفع سداة خزان المياه، ثم املاه بالماء النظيف، وتأكد من تثبيت السداة بشكل محكم على خزان المياه.

الشكل C-3

3. أعد تثبيت خزان المياه ووصل الأسطوانة المبللة الميكانيكية مع عمود التمديد.

الشكل C-4

## اشحن المكنسة الكهربائية بالكامل قبل استخدامها للمرة الأولى.

ضع المكنسة الكهربائية على حامل الشحن والتخزين كما هو موضح في الرسم التوضيحي، ثم وصل الشاحن بين حامل الشحن والتخزين ومصدر الطاقة. سيومض مؤشر حالة البطارية أثناء الشحن.

ملاحظة:

- لا يمكن توصيل المحول المرن بجسم المكنسة أثناء الشحن.
- عند اتساح نقاط الشحن، يرجى مسحها برفق باستخدام قطعة قماش جافة.
- لا يمكن استخدام المكنسة الكهربائية أثناء الشحن.
- عند الشحن الكامل، سيطفئ مؤشر حالة البطارية بعد 5 دقائق وستدخل المكنسة الكهربائية في وضع توفير الطاقة.
- سيستغرق هذا حوالي 4 ساعات. سيؤدي التنظيف بالمكنسة الكهربائية في وضع التبريد لفترة طويلة إلى تسخين البطارية، مما يزيد من وقت الشحن. اترك المكنسة الكهربائية لتبرد لمدة 30 دقيقة قبل شحنها.

الشكل D-1

## عرض حالة البطارية

1. مؤشر حالة البطارية

☹️: لون أبيض وامض

○: لون أبيض ثابت

●: إيقاف التشغيل

الشحن

○: مشحون بالكامل

☺️: الشحن

●: وضع الاستعداد

الشكل D-2



2. شاشة العرض

الرقم الظاهر على شاشة العرض يمثل مستوى البطارية الحالي كنسبة مئوية أثناء الشحن. عندما يصل الرقم إلى 100، تكون البطارية مشحونة بالكامل.

الشكل D-3

## طريقة الاستخدام



### الإعدادات

في حالة الانتظار، اضغط مع الاستمرار على مفتاح مستوى الشفط  لمدة 3 ثوانٍ للدخول إلى واجهة الإعداد. اضغط على زر التبديل  لفترة قصيرة لاختيار خيار، واضغط  مع الاستمرار لمدة 3 ثوانٍ للتأكيد.

#### إعادة تعيين عامل التنظيف



اضغط مع الاستمرار على مفتاح مستوى الشفط  لمدة 3 ثوانٍ لتحديد مرشح إعادة الضبط وسيقوم الفلتر تلقائيًا بإكمال إعادة الضبط.

#### خروج

اضغط على زر الطاقة  عند وجوده في واجهة الإعداد للعودة مباشرة إلى الواجهة الرئيسية، أو اختر ، ثم اضغط مع الاستمرار  لمدة 3 ثوانٍ للعودة إلى الواجهة الرئيسية.

#### الشكل 3-E

### جاري بدء عملية التنظيف

اضغط على زر الطاقة  لبدء التشغيل. بعد الانتهاء من عملية الشفط، اضغط على الزر  وستظهر كمية مختلف المواد الجزيئية المشفوفة على الشاشة. اضغط على الزر  لتبديل المستويات بين التشغيل التلقائي والاقتصادي والتيربو وستظهر الأيقونة ذات الصلة على الشاشة. ملاحظة:

- عندما يتوقف أي وضع تنظيف عن التشغيل، ستعود المكنسة الكهربائية إلى الوضع التلقائي بشكل افتراضي عند تشغيلها مرة أخرى. الإعداد الافتراضي للمصنع هو الوضع التلقائي.
- عند التشغيل في الوضع التلقائي فقط، تتغير قوة الشفط ولون مؤشر المستوى المتسخ مع كمية الجسيمات في الوقت الفعلي.
- في حالة عدم التشغيل لأكثر من 15 ثانية، سيتم إيقاف تشغيل الشاشة، وستعود إلى الواجهة الرئيسية عند إضاءتها مرة أخرى.
- إذا كانت المكنسة الكهربائية لا تعمل بشكل صحيح، ستظهر رسالة خطأ على شاشة العرض. يرجى الرجوع إلى جدول استكشاف الأخطاء وإصلاحها للعثور على الحل الخاص بك.

#### الشكل 4-E

### شاشة العرض

التنظيف بالمكنسة الكهربائية

1. مؤشر كمية الجسيمات

2. مستوى الشفط

 موفر

 آلي

 تيربو

3. مفتاح مستوى الشفط

اضغط لفترة وجيزة للتبديل بين الوضع الاقتصادي الموفر والوضع التلقائي والوضع التيربو.

4. أنواع الجسيمات

أكبر من 10 ميكرومتر (مثل: حبوب اللقاح)

أكبر من 50 ميكرومتر (مثل: الشعر)

أكبر من 200 ميكرومتر (مثل: الغبار)

أكبر من 500 ميكرومتر (مثل: العثة)

5. نسبة مستوى البطارية

عندما تظهر على شاشة العرض "LO"، فهذا يدل على أن مستوى البطارية أقل من 10%.

6. زر الطاقة الكهربائية

اضغط لفترة وجيزة للتشغيل/الإيقاف

7. مؤشر مستوى الأتربة

يتغير اللون وفقًا لكمية الغبار في الوقت الفعلي (في الوضع التلقائي فقط).

#### الشكل 1-E

### التنظيف الرطب

1. نسبة مستوى البطارية

عندما تظهر على شاشة العرض "LO"، فهذا يدل على أن مستوى البطارية أقل من 10%.

2. زر الطاقة الكهربائية

اضغط لفترة قصيرة لبدء إيقاف التنظيف الرطب.

#### الشكل 2-E

## استخدام ملحقات مختلفة

### فرشاة تلميع متعددة الأسطح

ملاحظة:

عند بدء تشغيل الجهاز، ستضيء المصابيح الموجودة أمام أسطوانة الفرشاة تلقائيًا، والذي يعد مناسبًا للاستعمال.

- عند الاستخدام على وسادات لعب الأطفال أو السجاد أو شتفط وتنظيف حبوب البن والفسار وغيرها من الكريات بالمكنسة الكهربائية، قم بتشغيل المفتاح الموجود على الفرشاة.

- عند تنظيف البلاط أو الأرضيات الخشبية أو الأسطح الصلبة الأخرى بالمكنسة الكهربائية، قم بإيقاف تشغيل المفتاح.

### الشكل E-5

#### فرشاة كهربائية صغيرة

لتنظيف الأوساخ وشعر الحيوانات الأليفة وغيرها من الحطام الثابت القادم من الأرائك والفرش والأسطح النسيجية الأخرى. لا ينصح بالمكنسة الكهربائية على الأسطح الهشة، مثل الحرير.

### الشكل E-6

#### أداة المجموعة

مناسبة لتنظيف الشقوق وزوايا الأبواب والنوافذ والسلالم وغيرها من الأماكن التي يصعب الوصول إليها.

### الشكل E-7

#### فرشاة الغبار الناعمة

مناسبة لشطف شاشات LCDs ولوحات المفاتيح والأبجورات والستائر والدرف الآلية والأسطح الأخرى التي تحتوي على أشياء قابلة للكسر.

### الشكل E-8

#### فرشاة غبار ناعمة دوارة

يمكن توصيلها بخرطوم التمديد. بفضل الرأس القابل للدوران، فهو مناسب لتنظيف الأسطح والزوايا الرقيقة والهشة مثل الزجاج والشاشات ولوحات المفاتيح.

### الشكل E-9

#### محول مرن

يمكن ثني وتمديد القصب بنقرة واحدة للوصول بسهولة إلى الأماكن تحت الأثاث المنخفض، مثل السرير والأريكة.

ملاحظة: يوصى باستخدام المحول المرن عند تنظيف الأثاث المنخفض ولا يوصى بتوصيله بهيكلم المكنسة طوال الوقت للتنظيف اليومي للأرضيات.

### الشكل E-10

## فرشاة الأسطوانة الناعمة للإضاءة

مناسبة لتنظيف الأرضيات الصلبة مثل الرخام والبلاط. ملاحظة:

عند بدء تشغيل الجهاز، ستضيء المصابيح الموجودة بجانب الفرشاة تلقائيًا، وهو ما يعد مناسبًا للاستعمال.

### الشكل E-11

#### أسطوانة مبللة مُحركة

يزيل الغبار والأوساخ والبقع والانسكابات وللطخات الصعبة من الأرضيات الصلبة باستخدام الماء النظيف.

### الشكل E-12

#### أداة إزالة شعر الحيوانات الأليفة

مناسب لإزالة التساقط وامتصاص الشعر للحيوانات الأليفة ذات الشعر المتوسط والطويل.

ملاحظة:

- إذا تعطل أي جزء دوار، فقد تتوقف المكنسة الكهربائية عن العمل تلقائيًا. قم بإزالة أي أجسام غريبة محاصرة، ثم استأنف الاستخدام.
- عندما ترتفع درجة حرارة البطارية، ستتوقف المكنسة الكهربائية عن العمل تلقائيًا. انتظر حتى تعود درجة حرارة البطارية إلى المستوى الطبيعي، ثم استأنف الاستخدام.

## العناية والصيانة

### تنظيف الفلتر

1. قم بإزالة وعاء الغبار كما هو موضح في الشكل

#### الشكل 5-F

2. قم بإزالة الفلتر من المكنسة الكهربائية عن طريق سحبه لأسفل في الاتجاه الموضح في الشكل.

#### الشكل 6-F

3. قم بشطف الفلتر من خلال تدويره בזواوية 360 درجة. اطرق برفق على الفلتر عدة مرات لإزالة أي بقايا عالقة فيه.

#### الشكل 7-F

4. اترك الفلتر ليجف في الهواء لمدة 24 ساعة.

#### الشكل 8-F

ملاحظة:

- استخدم الماء النظيف فقط لغسل الفلتر.
- لا تستخدم المنظفات الرغوية.
- لا تحاول تنظيف الفلتر بفرشاة أو بأصابعك.
- يوصى بتنظيف الفلتر مرة كل 4 إلى 6 أشهر.

### تنظيف فرشاة مضيفة متعددة الأسطح

1. أدر القفل بعكس اتجاه عقارب الساعة حتى يتوقف، ثم أزل الأسطوانة من الفرشاة الدوارة.

#### الشكل 9-F

2. استخدم المقص لقص الشعر والألياف التي تلتصق بأسطوانة الفرشاة. وامسح الغبار من القلم والغطاء الشفاف بقطعة قماش جافة أو منشفة ورقية. جففه تماماً قبل الاستعمال.

#### الشكل 10-F

3. عندما تنسخ، اشطف أسطوانة الفرشاة بالماء النظيف حتى تصبح نظيفة.

#### الشكل 11-F

4. ضع أسطوانة الفرشاة في وضع مستقيم لمدة 24 ساعة على الأقل حتى تجف تماماً.

#### الشكل 12-F

### نصائح:

- استخدم دائماً الأجزاء الأصلية للحفاظ على سريان الضمان.
- إذا انسد الفلتر أو الفوهة، ستتوقف المكنسة الكهربائية عن العمل بعد فترة قصيرة من تشغيلها. قم بتنظيف الأنبوب لاستعادة الوظيفة.
- افصل المقبس وابقى زر طاقة المكنسة الكهربائية في وضع إيقاف التشغيل، قبل تنظيف وعاء الغبار.
- إذا لم يتم استخدام المكنسة الكهربائية لفترة طويلة، فإنه يجب شحنها بالكامل، وفصل سلك الطاقة الخاص بها، وإزالة البطارية، ثم تخزينها في مكان بارد منخفض الرطوبة، بعيداً عن أشعة الشمس المباشرة. لتجنب التفريغ الزائد لشحنة البطارية، اعد شحن البطارية مرة واحدة على الأقل كل ثلاثة أشهر.

### تنظيف المكنسة الكهربائية

امسح المكنسة الكهربائية بقطعة قماش ناعمة وجافة

تنظيف وعاء الغبار، والفلتر الأولي، ومجموعة

السيكلون

اضغط على زر تحرير غطاء قاعدة حاوية الغبار، ثم قم بإفراغ المحتويات.

#### الشكل 1-F

2. اضغط على زر تحرير وعاء الغبار وقم بإزالته من المكنسة الكهربائية.

#### الشكل 2-F

3. قم في البداية بإزالة الفلتر الأولي، ثم قم بتدوير جهاز الفصل الدوّامي لرفعه للخارج.

#### الشكل 3-F

4. اشطف مجموعة الفصل الدوّامي والفلتر الأولي ووعاء الغبار حتى تصبح نظيفة. بعد التمسيل، جفف بالهواء لمدة 24 ساعة على الأقل.

#### الشكل 4-F

ملاحظة:

- يُرجى تنظيف وعاء الغبار حسب الحاجة.
- يُنصح بتنظيف نظام السيكلون والفلتر الأولي مرة واحدة على الأقل كل 3 إلى 4 أشهر.

## تنظيف الأسطوانة الكهربائية الرطبة: خزان المياه المستعملة

1. اضغط على زر تحرير خزان المياه لإزالة خزان المياه.

### الشكل F-22

2. ارفع مقبض غطاء خزان المياه المستعملة لأعلى لإزالة الغطاء.

### الشكل F-23

3. قم بتفريغ النفايات الصلبة والمياه العادمة. اشطف خزان المياه المستعملة والغطاء بالماء النظيف.

### الشكل F-24

4. قم بمحاذاة مشبك غطاء خزان المياه المستعملة مع الفتحة لتثبيت الغطاء، ثم قم بتثبيت خزان المياه المستعملة. أخيراً، قم بتخزين الأسطوانة الكهربائية الرطبة على صينية التنقيط.

### الشكل F-25

ملاحظة:

- إذا لم تكن تستخدمه لفترة طويلة، يرجى إفراغ خزان المياه وتجفيفه.
  - لا تقم بقلب الأسطوانة الكهربائية الرطبة لتجنب تسرب الماء.
  - يرجى تنظيف صمام البطة المطاطية الموجود على غطاء خزان المياه المستعملة بانتظام.
- نصيحة: يوصى بتنظيف فرشاة السطح المتعددة الإضاءة، وفرشاة الأسطوانة الناعمة المضيفة، والفرشاة الصغيرة الكهربائية، أو الأسطوانة الكهربائية الرطبة بعد كل استخدام.

## استبدال صندوق البطارية

تحتوي المكنسة الكهربائية على علبة بطارية ليثيوم أيون قابلة للإزالة وإعادة الشحن، والتي تحتوي على عدد محدود من دورات الشحن. بعد الاستخدام المطول، قد لا تحتفظ علبة البطارية بالشحن. إذا حدث ذلك، فهذا يعني أن علبة البطارية قد وصلت إلى نهاية دورة حياتها وتحتاج إلى الاستبدال.

1. اضغط لأسفل على زر تحرير علبة البطارية، وحرك علبة البطارية اتجاه اليمين لإزالتها.
2. قم بتثبيت علبة البطارية الجديدة.

### الشكل F-26

## تنظيف الفرشاة الصغيرة بمحرك

1. استخدم عملة معدنية كما هو موضح لتدوير الفقل بعكس اتجاه عقارب الساعة حتى تسمع نقرة. بعد فتح الفرشاة الصغيرة الآلية، أزل بكرة الفرشاة.

### الشكل F-13

2. نقع وتنظيف أسطوانة الفرشاة. ضع بكرة الفرشاة في وضع مستقيم في منطقة جيدة التهوية لمدة 24 ساعة على الأقل حتى تجف تماماً.

### الشكل F-14

3. بمجرد أن يجف لفة الفرشاة، قم بإعادة تركيبها باتباع خطوات التفكيك بالعكس.

### الشكل F-15

## تنظيف فرشاة الأسطوانة الناعمة للإضاءة

1. كما هو موضح في الصورة، اضغط على زر تحرير أسطوانة الفرشاة لفتح الأسطوانة من الفتحة.

### الشكل F-16

2. افصل الأسطوانة عن الغطاء الجانبي. أدر أزرار فصل وحل العجلة الصغيرة عكس اتجاه عقارب الساعة لإزالة العجلات.

### الشكل F-17

3. استخدم المقص لقص الشعر والألياف العالقة والمحشورة على بكرة الفرشاة والعجلات. وامسح الغبار من التلم والغطاء الشفاف بقطعة قماش جافة أو منشفة ورقية. جففه تماماً قبل الاستعمال.

### الشكل F-18

4. عندما تنتسخ، اشطف أسطوانة الفرشاة بالماء النظيف حتى تصبح نظيفة. بعد ذلك، ضع أسطوانة الفرشاة في وضع مستقيم لمدة 24 ساعة على الأقل حتى تجف تماماً.

### الشكل F-19

## تنظيف الأسطوانة الكهربائية الرطبة: الأسطوانة

1. كما هو موضح في الصورة، اضغط على زر تحرير أسطوانة الفرشاة لفتح الأسطوانة من الفتحة. وامسح الغبار من التلم والغطاء الشفاف بقطعة قماش جافة أو منشفة ورقية.

### الشكل F-20

2. عندما تنتسخ، اشطف أسطوانة الفرشاة بالماء النظيف حتى تصبح نظيفة. ضع أسطوانة الفرشاة في وضع مستقيم لمدة 24 ساعة على الأقل حتى تجف تماماً.

### الشكل F-21



إذا كانت المكنسة الكهربائية لا تعمل بشكل صحيح، يرجى الرجوع إلى الجدول أدناه.

الأخطاء	الأسباب المحتملة	الحلول
	نفدت بطارية المكنسة أو أن مستوى شحن البطارية منخفض	قم بشحن المكنسة الكهربائية بالكامل، ثم استأنف استخدامها.
المكنسة الكهربائية لا تعمل.	تم تفعيل وضع حماية من السخونة الزائدة بسبب انسداد.	قم بتنظيف فتحة الشفط أو قناة الهواء. انتظر حتى تبرد المكنسة الكهربائية، ثم أعد تنشيطها.
	فتحة الشفط أو قناة الهواء مسدودة.	قم بإزالة أي انسداد من فتحة الشفط أو مجرى الهواء.
ضعف قوة الشفط.	وعاء الغبار ممتلئ و/أو مجموعة الفلتر مسدودة.	قم بتفريغ وعاء الغبار و/أو تنظيف مجموعة الفلتر.
	تم انسداد الملحق.	قم بإزالة أي انسداد في الملحق.
يصدر المحرك صوتًا غريبًا.	فتحة الشفط الرئيسية أو قضيب التمديد مسدود.	قم بإزالة أي انسداد في فتحة الشفط الرئيسية أو قضيب التمديد.
	لا يتم توصيل الشاحن بحامل الشحن والتخزين بشكل جيد.	تحقق إذا كان الشاحن متصلًا بحامل الشحن والتخزين بشكل صحيح.
مؤشر البطارية لا يضيء عند الشحن.	المكنسة غير موضوعة على حامل الشحن والتخزين بشكل صحيح.	تأكد من وضع المكنسة بشكل صحيح على قاعدة الشحن والتخزين.
	البطارية مشحونة وتتحول إلى وضع السكون تلقائيًا.	المكنسة الكهربائية تعمل بشكل طبيعي.
	إذا استمرت المشكلة بعد استبعاد الاحتمالات المذكورة أعلاه، يرجى التواصل مع قسم خدمة ما بعد البيع للصيانة.	
الشحن بطيء جدًا.	درجة حرارة البطارية منخفضة جدًا أو مرتفعة للغاية.	انتظر حتى تعود درجة حرارة البطارية إلى وضعها الطبيعي، ثم أعد شحنها.
مصابيح الإضاءة LED الخاصة بالفرشاة المضئية متعددة الأسطح والفرشاة الأسطوانية الناعمة المخصصة لا تعمل.	مصابيح الإضاءة LED تالفة.	يرجى الاتصال بقسم ما بعد البيع للصيانة.
عند استخدام الأسطوانة الكهربائية الرطبة، لا يمكن تنظيف المياه المتسخة على الأرض	خزان المياه المستعملة ممتلئ أو مسدود.	يُرجى تنظيف خزان المياه المستخدمة في الوقت المناسب.

الحالة	الأسباب المحتملة	الحلول
يظهر المؤشر باللون الأحمر بعد تشغيل المكنسة الكهربائية.	علبة البطارية تالفة.	يرجى الاتصال بقسم ما بعد البيع للصيانة.
يوميض المؤشر باللون الأحمر بسرعة عند شحن المكنسة الكهربائية.	الشاحن غير متوافق.	استخدم الشاحن الأصلي فقط لشحن المكنسة الكهربائية.
يوميض المؤشر باللون الأبيض عند استخدام المكنسة الكهربائية.	البطارية فارغة.	يرجى الشحن في الوقت المناسب.



## استكشاف الأخطاء وإصلاحها

إذا كانت المكنسة الكهربائية لا تعمل بشكل صحيح، ستظهر رسالة خطأ على شاشة العرض. يرجى الرجوع إلى جدول استكشاف الأخطاء وإصلاحها للعثور على الحل الخاص بك.

مؤشر العطل	رسالة خطأ	الحلول
	البطارية ضعيفة	يرجى الشحن في الوقت المناسب.
	البطارية فارغة	يرجى الشحن في الوقت المناسب.
	درجة حرارة البطارية مرتفعة جدًا	انتظر حتى تعود درجة حرارة البطارية إلى المستوى الطبيعي، ثم استأنف الاستخدام.
	ممر الهواء مسدود.	تحقق مما إذا كان وعاء الغبار أو قضيب التمديد أو الفرشاة مسدودًا.
	بكرة الفرشاة عالقة	راجع قسم تنظيف الفرشاة لتنظيف الأوساخ والشعر المتشابك على أسطوانة الفرشاة.
	الفلتر على وشك الانتهاء	يرجى استبدال الفلتر في الوقت المناسب.
	استبدل الفلتر	بعد استبدال الفلتر، يرجى الرجوع إلى [الإعدادات] لإعادة تعيين الفلتر.
	كمية الماء غير كافية في خزان المياه النظيفة	يرجى ملء خزان المياه النظيفة في الوقت المناسب.
	خطأ	يرجى الاتصال بقسم ما بعد البيع للصيانة.

مكتسة كهربائية			
855 W	القوة المصنفة	VZV77B	الطراز
29,6 V ===	الفولطية	34 V ===	جهد الشحن
4 ساعات تقريباً			وقت الشحن
فرشاة كهربائية صغيرة		فرشاة تلميع متعددة الأسطح	
VMMY	الطراز	VMBZ	الطراز
20 W	القوة المصنفة	40 W	القوة المصنفة
24 V ===	الفولطية	25,2 V ===	الفولطية
فرشاة الأسطوانة الناعمة للإضاءة			
40 W	القوة المصنفة	VBRW	الطراز
25,2 V ===		الفولطية	
أسطوانة ميللة مُحركة			
40 W	القوة المصنفة	VFB7	الطراز
21,6 V - 28,8 V ===		الفولطية	
الشاحن			
%87,01	متوسط الكفاءة النشطة	TPQ-88E340090VW01	الطراز
%77,01	الكفاءة عند الحمل المنخفض ( %10 )	100-240 V~50/60 Hz, 0,8 A	المدخل
0,1 W	استهلاك الطاقة بدون تحميل	34 V === 0,9 A	الإخراج
علبة بطارية ليثيوم أيون قابلة لإعادة الشحن			
29,6 V ===	الفولطية الاسمية	V2406-8S1P-GYA	الطراز
3200 mAh	السعة الاسمية	3100 mAh	السعة المصنفة
91,76 Wh			الطاقة

علبة البطارية، ثم التخلص منها أو إعادة تدويرها وفقاً للقوانين واللوائح المحلية للبلاد أو المنطقة التي تستخدم فيها.

# Veiligheidsinstructies

Om ongelukken, waaronder elektrische schokken of brand, door onjuist gebruik te voorkomen, dient u deze handleiding zorgvuldig door te lezen en deze voor toekomstig gebruik te bewaren.

## Waarschuwing

- Dit product mag niet zonder toezicht van een ouder of voogd worden gebruikt door kinderen jonger dan 8 jaar of personen met fysieke, zintuiglijke of geestelijke tekortkomingen of met beperkte ervaring of kennis, om een veilige bediening te waarborgen en risico's te vermijden. Schoonmaken en onderhoud mogen niet door kinderen worden uitgevoerd zonder toezicht.
- Dit apparaat is niet bestemd voor gebruik door personen (inclusief kinderen) met beperkte fysieke, zintuiglijke of mentale capaciteiten of met beperkte ervaring of kennis, tenzij ze onder toezicht staan of instructies hebben gekregen over het gebruik van het apparaat van een persoon die verantwoordelijk is voor hun veiligheid.
- Kinderen moeten onder toezicht staan om ervoor te zorgen dat ze niet met het apparaat spelen.
- Deze stofzuiger is geen speelgoed. Kinderen mogen niet met dit product spelen en het niet gebruiken. Wees voorzichtig als u de stofzuiger in de buurt van kinderen gebruikt. Laat kinderen de stofzuiger niet schoonmaken of onderhouden zonder dat ze onder toezicht van een ouder of voogd staan.
- Gebruik de stofzuiger niet buiten of op natte oppervlakken. Gebruik de stofzuiger alleen binnen, op droge oppervlakken. Raak de stekker of onderdelen van de stofzuiger nooit met natte handen aan.
- Om het risico op brand, explosies of verwondingen te verkleinen dient u er vóór gebruik op te letten dat de lithiumaccu en de oplader onbeschadigd zijn. Gebruik de stofzuiger niet als de lithiumaccu of de oplader beschadigd is.
- De borstelkop, accu, metalen verbindingspin en de stofzuiger zelf geleiden stroom en mogen niet in water of een andere vloeistof worden ondergedompeld. Droog na het reinigen altijd alle filters.
- Schakel de stofzuiger uit voordat u de borstelkoppen schoonmaakt om letsel door bewegende onderdelen te voorkomen. De borstelkoppen, het stofcompartiment en het filter moeten allemaal goed geïnstalleerd zijn voordat u de stofzuiger gebruikt.
- Gebruik het opzetstuk voor het verwijderen van huisdierenhaar niet wanneer de stofzuiger in werking is. Gebruik het opzetstuk niet als het haar nat is.
- Gebruik alleen de originele oplaadadapter. Gebruik nooit een niet-originele oplader, omdat dit ervoor kan zorgen dat de lithiumaccu in brand vliegt.
- Gebruik de stofzuiger niet om ontvlambare of brandbare vloeistoffen zoals benzine, bleekmiddel, ammoniak, ontstoppers of andere vloeistoffen mee op te zuigen.
- Gebruik de stofzuiger niet om scherpe of harde voorwerpen zoals glas, spijkers, schroeven of munten mee op te zuigen, dit kan het apparaat beschadigen. Gebruik de stofzuiger niet om gipsplaatdeeltjes, as uit een open haard of brandende materialen zoals kolen, sigaretten of lucifers mee op te zuigen.
- Controleer het te reinigen oppervlak voordat u begint. Om te voorkomen dat openingen verstopt raken dient u papier, plastic, doekjes of scherpe voorwerpen (zoals glas, spijkers, schroeven, munten, etc...) of ieder voorwerp dat groter is dan de openingen, te verwijderen.
- Houd haar, losse kleding, vingers en andere lichaamsdelen uit de buurt van de

openingen in de stofzuiger en bewegende onderdelen. Richt de uitschuifbuis, de staaf of het opzetstukken niet op uw ogen of oren en stop ze niet in uw mond.

- Steek geen voorwerpen in de openingen van de stofzuiger. Gebruik de stofzuiger niet als er een opening geblokkeerd is. Houd de openingen vrij van stof, pluizen, haar of andere materialen die de luchtstroom kunnen verminderen.
- Laat de stofzuiger niet tegen een stoel, tafel of andere onstabiele voorwerpen rusten, dit kan beschadigingen aan het toestel of verwondingen veroorzaken. Als de stofzuiger beschadigd raakt doordat deze is gevallen of een storing heeft, neem dan contact op met onze servicedesk. Probeer nooit zelf het apparaat te demonteren.
- Alle instructies in de handleiding t.a.v. het opladen van de accu moeten strict gevolgd worden. Het niet opladen van de accu binnen het aangegeven temperatuurbereik kan de accu beschadigen.
- Gebruik alleen accessoires en vervangingsonderdelen die door de fabrikant worden aanbevolen.
- Wees extra voorzichtig bij het stofzuigen van de trap.
- Zorg dat de stekker niet in het stopcontact zit als de stofzuiger lange tijd niet gebruikt wordt, en voordat er onderhoudswerkzaamheden of reparaties aan verricht worden.
- Gebruik en installeer dit product niet buiten, in badkamers of in de buurt van een zwembad, en laad het daar ook niet op.
- Waarschuwing voor brandgevaar: doe geen geurstoffen in het filter van de stofzuiger. Dit soort producten bevatten brandbare chemicaliën die ervoor kunnen zorgen dat de stofzuiger in brand vliegt.
- Gebruik alleen de originele oplader (TPQ-88E340090VW01). Anders kan de lithium-ionaccu in brand vliegen.
- **WAARSCHUWING:** Gebruik voor het opladen van de accu uitsluitend de bij dit apparaat geleverde afneembare voedingseenheid.
- Gebruik alleen het goedgekeurde type accu (model V2406-8S1P-GYA). Anders kan de lithium-ionaccu in brand vliegen.
- Als er accumateriaal vrijkomt, verwijdert u personeel uit de omgeving totdat de accu's zijn afgekoeld en de dampen zijn verdwenen.
- Zorg voor maximale ventilatie om gevaarlijke gassen af te voeren en vermijd contact met huid en ogen of inademing van dampen.
- Verwijder gemorste vloeistof met een absorberend middel en verbrand het afval.
- Gebruik en berg niet op in extreem hete of koude ruimtes (lager dan 0 °C/32 °F of hoger dan 40 °C/104 °F). Laad de snoerloze stofzuiger alleen op in temperaturen hoger dan 0 °C/32 °F en lager dan 40 °C/104 °F.
- Dit product is alleen voor thuisgebruik bedoeld.
- De voedingsklemmen mogen niet worden kortgesloten.



Lees de gebruikershandleiding



Afneembare voedingseenheid



Alleen voor gebruik binnenshuis

Wij van Dreame Trading (Tianjin) Co., Ltd. verklaren hierbij, dat dit apparaat in overeenstemming is met de betreffende Richtlijnen en Europese Normen en herzieningen hieraan. De volledige tekst van de EU-conformiteitsverklaring is beschikbaar op het volgende internetadres: <https://global.dreametech.com>

Ga voor een gedetailleerde elektronische handleiding naar <https://global.dreametech.com/pages/user-manuals-and-faqs>

# Productoverzicht

## Accessoires

1. Zachte afstofborstel
2. Flexibele adapter
3. Roterende zachte stofborstel
4. Gemotoriseerde miniborstel
5. Oplader
6. Uitschuifbuis
7. Combinatiegereedschap
8. Verlengslang
9. Borstel voor meerdere oppervlakken met verlichting
10. Oplaad- en opbergbeugel
11. Opzetstuk voor het verwijderen van huisdierenharen
12. Zachte rolborstel met verlichting
13. Gemotoriseerde natte rol

### Afb. A

Opmerking: De afbeeldingen in deze handleiding zijn slechts indicatief. Het werkelijke product kan er anders uitzien.

## Namen van onderdelen

### Stofzuigerbehuizing

1. Stofreservoir
2. Ontgrendelingsknop voor stofreservoir
3. Ontgrendelingsknop voor stofreservoironderpan
4. Ontgrendelingsknop voor accupakket
5. Weergavescherm
6. Aan/Uit-knop
7. Zuigkrachtschakelaar
8. Accustatusindicator
9. Antistatisch contact

### Afb. B-1

### Gemotoriseerde natte rol

1. Ontgrendelingsknop voor gemotoriseerde natte rol
2. Borstelrol
3. Sluiting voor deksel van vuilwatertank
4. Deksel van vuilwatertank
5. Waterinlaat
6. Sleuf
7. Vuilwatertank
8. Lekbak
9. Ontgrendelingsknop voor watertank
10. Ontgrendelingsknop van borstelrol
11. Hendel voor deksel van vuilwatertank
12. Sluiting voor deksel van vuilwatertank
13. Schoonwatertank
14. Sleuf

### Afb. B-2

## Installatie

### De accessoires installeren

Opmerking:

- Het wordt afgeraden om de gemotoriseerde miniborstel met de uitschuifbuis te gebruiken.
- Monteer de accessoires volgens de werkelijke reinigingsbehoeften.
- Het wordt aanbevolen om de flexibele adapter te gebruiken voor het reinigen van laaggelegen meubilair en het wordt afgeraden om deze altijd op de stofzuiger te bevestigen voor dagelijkse vloerreiniging.

### Afb. C-1

### De gemotoriseerde natte rol installeren

1. Verwijder eerst de lekbak en druk dan op de ontgrendelingsknop van de watertank om de watertank te verwijderen.

### Afb. C-2

2. Til de plug van de watertank omhoog, vul schoon water bij en plaats de plug stevig op de watertank.

#### Afb. C-3

3. Plaats de watertank terug en sluit de gemotoriseerde natte rol aan met de uitschuifbuis.

#### Afb. C-4

## Opladen

### Laad de stofzuiger volledig op voordat u deze vóór het eerst gebruikt.

Plaats de stofzuiger op de oplaad- en opbergbeugel zoals aangegeven in de afbeelding en sluit vervolgens de oplader aan tussen de oplaad- en opbergbeugel en de voeding. De statusindicator van de accu zal tijdens het opladen knipperen.

Opmerking:

- De flexibele adapter kan niet worden aangesloten op de behuizing van de stofzuiger tijdens het opladen.
- Als de laadcontacten vuil zijn, veeg deze dan voorzichtig af met een droge doek.
- De stofzuiger kan niet worden gebruikt tijdens het opladen.
- Wanneer de accu volledig is opgeladen, gaat de accustatusindicator na 5 minuten uit en schakelt de stofzuiger over op de energiebesparingsmodus.
- Dit zal ongeveer 4 uur duren. Van het langdurig gebruik van de turbomodus wordt de accu erg warm, dat verhoogt de oplaadtijd. Laat de stofzuiger 30 minuten afkoelen voordat u het oplaadt.

#### Afb. D-1

## Accustatusweergave

### 1. Accustatusindicator

- ☀ Knipperend wit
- Continu wit
- Uit

### Opladen

- Volledig opgeladen
- ☀ Opladen
- Stand-bymodus

### Afb. D-2

### 2. Weergavescherm

Het getal op het scherm geeft het huidige accuniveau weer als percentage tijdens het opladen. Wanneer het getal 100 wordt, dan is de accu volledig opgeladen.

### Afb. D-3

# Hoe te gebruiken

## Weergavescherm

### Stofzuigen

1. Indicator voor hoeveelheid fijnstof
2. Zuigkrachtniveau
  - Eco
  - Auto
  - Turbo
3. Zuigkrachtschakelaar  
Druk kort hierop om te schakelen tussen eco-, auto- en turbomodus.
4. Soorten fijnstof
  - > 10 µm (bijv. pollen)
  - > 50 µm (bijv. haar)
  - > 200 µm (bijv. stof)
  - > 500 µm (bijv. mijt)
5. Percentage van accuniveau  
Als op het scherm "LO" wordt weergegeven, betekent dit dat het accuniveau lager is dan 10%.
6. Aan/Uit-knop  
Druk kort hierop om in/uit te schakelen
7. Vuilniveau-indicator  
De kleur verandert in realtime met de hoeveelheid stof (alleen in de automatische modus).

### Afb. E-1

#### Nat reinigen

1. Percentage van accuniveau  
Als op het scherm "LO" wordt weergegeven, betekent dit dat het accuniveau lager is dan 10%.
2. Aan/Uit-knop  
Druk kort hierop om te starten/stoppen met nat reinigen

### Afb. E-2

## Instellingen

Houd in de stand-bystand de zuigkrachtschakelaar  3 seconden ingedrukt om de instellingsinterface te openen. Druk kort op de schakelknop  om een optie te selecteren en houd  3 seconden ingedrukt om te bevestigen.

### Filter resetten



Houd de zuigkrachtschakelaar  3 seconden ingedrukt om het resetten van het filter te selecteren en het filter zal automatisch gereset worden.

### Afsluiten

Druk op de Aan/Uit-knop  wanneer het apparaat zich in de instellingsinterface bevindt om direct terug te keren naar de hoofdinterface, of selecteer  en houd vervolgens  3 seconden ingedrukt om terug te keren naar de hoofdinterface.

### Afb. E-3

## Beginnen met reinigen

Druk op de Aan/Uit-knop  om de werking te starten. Nadat het stofzuigen is voltooid, drukt u op de knop  en wordt de hoeveelheid opgezogen vuildeeltjes op het scherm weergegeven. Druk op de knop  om te schakelen tussen auto, eco en turbo en het bijbehorende pictogram verschijnt op het scherm.

### Opmerking:

- Wanneer een reinigingsmodus stopt met werken, schakelt de stofzuiger terug naar de automatische modus als hij opnieuw wordt gestart. De fabrieksinstelling is de automatische modus.
- De zuigkracht en de kleur van de vuilniveau-indicator veranderen alleen tijdens het werken in de automatische modus in realtime met de hoeveelheid stofdeeltjes.
- Als er langer dan 15 seconden geen handeling wordt uitgevoerd, gaat het scherm uit en keert het terug naar de hoofdinterface als het weer oplicht.
- Als de stofzuiger niet goed werkt, verschijnt op het scherm een foutmelding. Raadpleeg de probleemoplossingstabel om een oplossing te vinden.

### Afb. E-4



## Het gebruik van de diverse accessoires

### Borstel voor meerdere oppervlakken met verlichting

Opmerking:

Wanneer het apparaat start, gaan de lampjes voor de borstelrol automatisch branden, wat handig is voor het gebruik.

- Bij gebruik op babyspeelmatten, tapijten of voor het opzuigen van koffiebonen, popcorn en andere korrels, zet u de schakelaar op de borstel aan.

- Zet de schakelaar uit bij het stofzuigen op tegels, houten vloeren of andere harde oppervlakken.

**Afb. E-5**

### Gemotoriseerde miniborstel

Voor het opzuigen van vuil, huisdierenhaar en ander moeilijk te verwijderen vuil vanaf banken, beddegoed en andere stoffen oppervlakken. Het is niet aan te raden de stofzuiger te gebruiken op kwetsbare oppervlakken zoals zijde.

**Afb. E-6**

### Combinatiegereedschap

Geschikt voor het stofzuigen van spleten, hoekjes rond deuren en ramen, trappen en andere moeilijk bereikbare plaatsen.

**Afb. E-7**

### Zachte afstofborstel

Geschikt voor het stofzuigen van LCD's, toetsenborden, lampenkappen, gordijnen, rolluiken en andere oppervlakken van kwetsbare voorwerpen.

**Afb. E-8**

### Roterende zachte stofborstel

Kan aan de verlengslang worden bevestigd. Met een draaibare kop is deze geschikt voor het reinigen van kwetsbare en fragiele oppervlakken en hoeken, zoals glas, beeldschermen en toetsenborden.

**Afb. E-9**

### Flexibele adapter

Door de buis met één klik te buigen en uit te schuiven kunt u gemakkelijk onder laagliggende meubels, zoals bed en bank, komen.

Opmerking: Het wordt aanbevolen om de flexibele adapter te gebruiken voor het reinigen van laaggelegen meubilair en het wordt afgeraden om deze altijd op de stofzuiger te bevestigen voor dagelijkse vloerreiniging.

**Afb. E-10**

### Zachte rolborstel met verlichting

Geschikt voor het reinigen van harde vloeren, zoals marmer en tegels.

Opmerking:

Wanneer het apparaat start, gaat het zijlicht van de rolborstel automatisch branden, wat handig is voor het gebruik.

**Afb. E-11**

### Gemotoriseerde natte rol

Verwijdert stof, vuil, vlekken en hardnekkige vlekken van harde vloeren met schoon water.

**Afb. E-12**

### Opzetstuk voor het verwijderen van huisdierenharen

Geschikt voor het verwijderen en absorberen van haar bij huisdieren met middellang tot lang haar.

Opmerking:

- Als een draaiend onderdeel vast komt te zitten kan de stofzuiger automatisch uitschakelen. Verwijder vastzittende vreemde voorwerpen en begin opnieuw.
- Als de accu oververhit raakt, schakelt de stofzuiger zich automatisch uit. Wacht totdat de accu is afgekoeld en begin opnieuw.

# Zorg en onderhoud

## Tips:

- Gebruik altijd originele onderdelen zodat uw garantie niet verloopt.
- Als het filter of de mond verstopt raakt gaat de stofzuiger uit, kort nadat deze wordt ingeschakeld. Verwijder de verstopping in de buis om de werking te herstellen.
- Voordat u het stofreservoir schoonmaakt, moet u controleren of de stekker uit het stopcontact is getrokken en de aan/uit-knop van de stofzuiger in de uit-stand houden.
- Als u de stofzuiger langere tijd niet gebruikt, laadt u deze volledig op, haalt u de stekker uit het stopcontact, verwijdert u de accu en bewaart u deze in een koele omgeving met een lage luchtvochtigheid en uit de buurt van direct zonlicht. Om overmatige ontlading van de accu te voorkomen, laadt u de accu ten minste eenmaal per drie maanden op.

## De stofzuiger schoonmaken

Veeg de stofzuiger af met een zachte, droge doek.

## Het stofreservoir, het voorfilter en de cycloonbehuizing schoonmaken

1. Druk op de ontgrendelingsknop van stofreservoironderpan en maak deze leeg.

### Afb. F-1

2. Druk op de ontgrendelingsknop van het stofreservoir en verwijder deze van de stofzuiger.

### Afb. F-2

3. Verwijder eerst het voorfilter en draai vervolgens het cycloonsysteem om deze eruit te halen.

### Afb. F-3

4. Spoel de cyclooneenheid, het voorfilter en het stofreservoir schoon. Na het wassen minimaal 24 uur aan de lucht laten drogen.

### Afb. F-4

Opmerking:

- Maak het stofreservoir indien nodig schoon.
- Het wordt aanbevolen het cycloonsysteem en het voorfilter ten minste om de 3 à 4 maanden te reinigen.

## Het filter schoonmaken

1. Verwijder het stofreservoir zoals aangegeven in de afbeelding.

### Afb. F-5

2. Verwijder het filter uit de stofzuiger door deze omlaag te trekken in de richting zoals aangegeven in de afbeelding.

### Afb. F-6

3. Spoel het filter door het 360° te draaien. Tik een paar keer lichtjes op het filter om eventueel vastzittend vuil te verwijderen.

### Afb. F-7

4. Laat het filter 24 uur drogen.

### Afb. F-8

Opmerking:

- Gebruik alleen schoon water om het filter te wassen.
- Gebruik geen schoonmaakmiddel.
- Probeer het filter niet met een borstel of met uw vingers te reinigen.
- Het wordt aangeraden om het filter eenmaal per 4 à 6 maanden schoon te maken.

## De borstel voor meerdere oppervlakken met verlichting schoonmaken

1. Draai de vergrendeling linksom totdat deze stopt en verwijder vervolgens de rol van de rolborstel.

### Afb. F-9

2. Gebruik een schaar om de haren en vezels af te knippen die aan de borstelrol vastzitten. Veeg het stof met een droge doek of keukenpapier uit de inkeping en de doorzichtige behuizing. Laat het vóór gebruik goed drogen.

### Afb. F-10

3. Als het vuil is, spoel de borstelrol dan met schoon water totdat deze schoon is.

### Afb. F-11

4. Zet de borstelrol 24 uur rechtop totdat deze volledig droog is.

### Afb. F-12

## De gemotoriseerde miniborstel schoonmaken

1. Gebruik, zoals afgebeeld, een munt om de vergrendeling linksom te draaien tot u een klik hoort. Verwijder de borstelrol na het ontgrendelen van de gemotoriseerde miniborstel.

### Afb. F-13

2. Spoel de borstelrol af en maak deze schoon. Zet de borstelrol tenminste 24 uur rechtop in een goed geventileerde ruimte totdat deze volledig droog is.

### Afb. F-14

3. Zodra de borstelrol droog is, plaats deze dan weer terug door de demontage-instructies in omgekeerde volgorde uit te voeren.

### Afb. F-15

## De zachte rolborstel met verlichting schoonmaken

1. Zoals op de afbeelding is weergegeven, drukt u op de ontgrendelingsknop van de borstelrol om de rol uit de sleuf te verwijderen.

### Afb. F-16

2. Maak de rol los van het zijpaneel. Draai de ontgrendelingsknoppen van de kleine wieltjes linksom om de wieltjes te verwijderen.

### Afb. F-17

3. Gebruik een schaar om de haren en vezels die aan de borstelrol en de wielen vastzitten, af te knippen. Veeg het stof met een droge doek of keukenpapier uit de inkeping en de doorzichtige behuizing. Laat het vóór gebruik goed drogen.

### Afb. F-18

4. Als het vuil is, spoel de borstelrol dan met schoon water totdat deze schoon is. Zet vervolgens de borstelrol 24 uur rechtop totdat deze volledig droog is.

### Afb. F-19

## De gemotoriseerde natte rol schoonmaken: de rol

1. Zoals op de afbeelding is weergegeven, drukt u op de ontgrendelingsknop van de borstelrol om de rol uit de sleuf te verwijderen. Veeg het stof met een droge doek of keukenpapier uit de inkeping en de doorzichtige behuizing.

### Afb. F-20

2. Als het vuil is, spoel de borstelrol dan af met schoon water totdat deze schoon is. Zet de borstelrol 24 uur rechtop totdat deze volledig droog is.

### Afb. F-21

## De gemotoriseerde natte rol schoonmaken: de vuilwatertank

1. Druk op de ontgrendelingsknop van de watertank om de watertank te verwijderen.

### Afb. F-22

2. Til de hendel van het deksel van de vuilwatertank omhoog om het deksel te verwijderen.

### Afb. F-23

3. Giet het vaste afval en afvalwater eruit. Spoel de vuilwatertank en het deksel met schoon water af.

### Afb. F-24

4. Lijn de sluiting van het deksel van de vuilwatertank uit met de sleuf om het deksel te installeren en installeer vervolgens de vuilwatertank. Berg de gemotoriseerde natte rol ten slotte op in de lekbak.

### Afb. F-25

Opmerking:

- Maak de watertank leeg en droog als u deze lange tijd niet gebruikt.
- Draai de gemotoriseerde natte rol niet om, om te voorkomen dat er water wegsijpelt.
- Maak de rubberen kogelkraan op het deksel van de vuilwatertank regelmatig schoon.

Tip: Het wordt aanbevolen om de borstel voor meerdere oppervlakken met verlichting, de zachte rolborstel met verlichting, de gemotoriseerde miniborstel of de gemotoriseerde natte rol na elk gebruik schoon te maken.

## De accu vervangen

De stofzuiger bevat een uitneembaar oplaadbaar lithium-ion accupakket die een beperkt aantal malen kan worden opgeladen. Na veelvuldig gebruik kan het zijn dat het accupakket geen lading meer vasthoudt. Als dit gebeurt heeft het accupakket het einde van zijn levensduur bereikt en dient het vervangen te worden.

1. Druk op de ontgrendelingsknop van het accupakket en schuif het accupakket naar rechts om het te verwijderen.
2. Plaats het nieuwe accupakket

### Afb. F-26

# Veelgestelde vragen

Als de stofzuiger niet goed werkt, raadpleeg dan de tabel hieronder.

Fouten	Mogelijke oorzaken	Oplossingen
De stofzuiger werkt niet.	De accu van het apparaat is leeg of het accuniveau is laag.	Laad de stofzuiger volledig op, hervat vervolgens het gebruik.
	Oververhittingsbescherming ingeschakeld door een verstopping.	Reinig de zuigopening of de luchtinlaat. Wacht totdat de stofzuiger is afgekoeld, activeer het dan opnieuw.
	De zuigopening of luchtinlaat is verstopt.	Verwijder de verstopping uit de zuigopening of de luchtinlaat.
Zuigkracht is laag.	Het stofreservoir is vol en/of filterbehuizing is verstopt.	Maak het stofreservoir leeg en/of maak de filterbehuizing schoon.
	Een opzetstuk is verstopt.	Verwijder verstoppingen uit het opzetstuk.
De motor maakt een raar geluid.	Hoofd-zuigopening of uitschuifbuis is verstopt.	Verwijder verstoppingen uit de hoofd-zuigopening of de uitschuifbuis.
Het accu-indicatielampje licht niet op tijdens het opladen.	De accu is opgeladen en schakelt automatisch over naar de slaapmodus.	De stofzuiger functioneert normaal.
	De oplader kan niet goed op de oplaad- en opbergbeugel worden aangesloten.	Controleer of de oplader goed op de oplaad- en opbergbeugel is aangesloten.
	Het apparaat is niet goed op de oplaad- en opbergbeugel geplaatst.	Controleer of het apparaat correct op de oplaad- en opbergbeugel is geplaatst.
	Als het probleem aanhoudt nadat u bovenstaande mogelijkheden heeft uitgesloten, neem dan contact op met de klantenservice voor onderhoud.	
Het opladen gaat te langzaam.	De accutemperatuur is te laag of te hoog.	Wacht tot de accutemperatuur weer normaal is en laad vervolgens de accu opnieuw op.
De LED-lampjes van borstel voor meerdere oppervlakken met verlichting en de zachte rolborstel met verlichting werken niet.	LED-lampjes zijn beschadigd.	Neem contact op met de klantenservice voor onderhoud.
Bij gebruik van de gemotoriseerde natte rol kan het vuile water op de vloer niet worden opgeruimd.	De vuilwatertank is vol of verstopt.	Reinig de vuilwatertank tijdig.

## Accustatusindicator

Status	Mogelijke oorzaken	Oplossingen	
Het indicatielampje is rood na het aanzetten van de stofzuiger.	Accupakket is beschadigd.	Neem contact op met de klantenservice voor onderhoud.	
Het indicatielampje knippert rood tijdens het opladen de stofzuiger.	De oplader is incompatibel.	Gebruik alleen de originele oplader om de stofzuiger op te laden.	
Het indicatielampje knippert wit als de stofzuiger wordt gebruikt.	Accu is leeg.	Laad tijdig op.	

## Probleemoplossing

Als de stofzuiger niet goed werkt, verschijnt op het scherm een foutmelding. Raadpleeg de probleemoplossingstabel om een oplossing te vinden.

Foutpictogram	Foutbericht	Oplossingen
	Accu bijna leeg	Laad tijdig op.
	Accu is leeg	Laad tijdig op.
	De temperatuur van de accu is te hoog	Wacht totdat de accu is afgekoeld en probeer het opnieuw.
	Luchtinlaat verstopt	Controleer of het stofreservoir, de uitschuifbuis, of borstel verstopt is.
	Borstelrol zit vast	Raadpleeg het hoofdstuk over borstelreiniging om vuil en haren die op de borstelrol vastzitten te verwijderen.
	Filter werkt niet	Vervang het filter tijdig.
	Vervang het filter	Raadpleeg na het vervangen van het filter [Instellingen] om het filter te resetten.
	Onvoldoende water in de schoonwatertank	Vul de schoonwatertank tijdig.
	Fout	Neem contact op met de klantenservice voor onderhoud.

# Specificaties

Stofzuiger			
Model	VZV77B	Nominaal vermogen	855 W
Oplaadspanning	34 V ===	Nominale spanning	29,6 V ===
Oplaadtijd	ongeveer 4 uur		
Borstel voor meerdere oppervlakken met verlichting		Gemotoriseerde miniborstel	
Model	VMBZ	Model	VMMY
Nominaal vermogen	40 W	Nominaal vermogen	20 W
Nominale spanning	25,2 V ===	Nominale spanning	24 V ===
Zachte rolborstel met verlichting			
Model	VBRW	Nominaal vermogen	40 W
Nominale spanning		25,2 V ===	
Gemotoriseerde natte rol			
Model	VFB7	Nominaal vermogen	40 W
Nominale spanning		21,6 V - 28,8 V ===	
Oplader			
Model	TPQ-88E340090VW01	Gemiddelde actieve efficiëntie	87,01%
Ingang	100-240 V~50/60 Hz, 0,8 A	Efficiëntie bij lage belasting (10%)	77,01%
Uitgang	34 V === 0,9 A	Stroomverbruik zonder belasting	0,1 W
Opladbare lithium-ionaccu			
Model	V2406-8S1P-GYA	Nominale spanning	29,6 V ===
Werkelijke capaciteit	3100 mAh	Nominale capaciteit	3200 mAh
Energie	91,76 Wh		

De lithium-ionaccu bevat stoffen die schadelijk zijn voor het milieu. Voordat u de stofzuiger weggooit dient u het accupakket te verwijderen en het vervolgens weg te gooien of te recyclen in overeenstemming met de plaatselijke wet- en regelgeving van het land of de regio waar het wordt gebruikt.

## AEEA-informatie



Alle producten met dit symbool zijn afgedankte elektrische en elektronische apparatuur (AEEA zoals in richtlijn 2012/19/EU) die niet samengevoegd mogen worden met ongesorteerd huishoudelijk afval. In plaats daarvan moet u de volksgezondheid en het milieu beschermen door uw afgedankte apparatuur in te leveren bij een door de overheid of de plaatselijke autoriteiten aangewezen inzamelpunt voor het recyclen van afgedankte elektrische en elektronische apparatuur. Een correcte verwijdering en recycling zal mogelijke negatieve gevolgen voor het milieu en de volksgezondheid helpen voorkomen. Neem contact op met de installateur of de plaatselijke autoriteiten voor meer informatie over de locatie en de voorwaarden van dergelijke inzamelpunten.



# Säkerhetsinstruktioner

Läs den här bruksanvisningen noggrant före användning och spara den för framtida referens för att förhindra olyckor, elektriska stötar eller brand på grund av felaktig användning.

## Varning

- Den här produkten kan användas av barn från 8 år och uppåt och av personer med fysiska, sensoriska och intellektuella funktionsnedsättningar eller begränsad erfarenhet eller kunskap under överinseende av en förälder eller vårdnadshavare för att säkerställa säker användning och för att undvika risker för faror. Rengöring och underhåll får inte utföras av barn utan tillsyn.
- Apparaten är inte avsedd att användas av personer (inklusive barn) med nedsatt fysisk, sensorisk eller mental förmåga, eller brist på erfarenhet och kunskap, såvida de inte har fått övervakning eller instruktioner angående användning av apparaten av en person som ansvarar för deras säkerhet.
- Barn ska övervakas för att säkerställa att de inte leker med apparaten.
- Dammsugaren är ingen leksak. Barn får inte leka med eller använda denna produkt. Var försiktig när du använder dammsugaren nära barn. Låt inte barn rengöra eller underhålla dammsugaren om de inte övervakas av en förälder eller vårdnadshavare.
- Använd inte dammsugaren utomhus eller på våta ytor. Använd endast dammsugaren på torra ytor inomhus. Rör inte vid kontakten eller någon del av dammsugaren med våta händer.
- Minska risken för brand, explosion eller skada genom att kontrollera att litiumbatteriet och laddningsadaptorn är oskadade före användning. Använd inte dammsugaren om litiumbatteriet eller laddaren är skadad.
- Borsthuvudena, batteriet, kontaktstiften i metall och dammsugaren är elektriskt ledande och ska inte nedsänkas i vatten eller annan vätska. Se till att torka alla filter efter rengöring.
- För att förhindra skador som orsakats av rörliga delar, ska dammsugaren stängas av innan du rengör borsthuvudena. Borsthuvudena, dammfacket och filtret måste alla vara korrekt monterade innan dammsugaren används.
- Använd inte pälsvårdsverktyget när dammsugaren används. När håret är blött ska verktyget inte användas.
- Använd endast originalladdningsadaptorn. Använd aldrig en adapter som inte är original, eftersom det kan leda till att litiumbatteriet fattar eld.
- Använd inte dammsugaren för att suga upp brandfarliga eller brännbara vätskor, såsom bensin eller blekmedel, ammoniak, avloppsrens eller andra vätskor.
- Använd inte dammsugaren för att suga upp vassa eller hårda föremål, såsom glas, spik, skruvar eller mynt, som kan skada maskinen. Använd inte dammsugaren för att suga upp partiklar av gips, aska från eldstad eller rykande eller brinnande material som kol, cigarettfimpar eller tändstickor.
- Kontrollera området som ska rengöras före användning. Förhindra att öppningarna blockeras, rensa bort pappersbitar, skräpbollar, plast eller vassa föremål (som glas, spikar, skruvar, mynt, etc.) och alla föremål som är större än öppningarna.
- Håll undan hår, löst sittande kläder, fingrar och andra kroppsdelar från dammsugarens öppningar och rörliga delar. Rikta inte förlängningsstången, skaftet

eller verktygen mot ögon eller öron och stoppa dem inte i munnen.

- Placera inga föremål i dammsugarens öppningar. Använd inte dammsugaren när någon av dess öppningar är blockerade. Håll fri från damm, ludd, hår eller andra föremål som kan minska luftflödet.
- Låt inte dammsugaren vila mot en stol, ett bord eller annan instabil yta, eftersom detta kan orsaka skador på maskinen eller personskada. Kontakta vår auktoriserade serviceavdelning om dammsugaren blir skadad av att den välts eller på annat sätt inte fungerar. Försök aldrig att ta isär enheten på egen hand.
- Alla manualens instruktioner om att ladda batteriet måste följas strikt. Om batteriet inte laddas ordentligt inom det angivna temperaturintervallet kan det skada batteriet.
- Använd endast tillbehör och reservdelar som rekommenderas av tillverkaren.
- Var extra försiktig när du använder dammsugaren för att rengöra trappor.
- Säkerställ att dammsugaren är frånkopplad när den inte används under längre perioder samt innan du utför underhåll eller reparationer.
- Installera, ladda eller använd inte denna produkt utomhus, i badrum eller runt en pool.
- Varning för brandrisk: Applicera inte någon typ av doft på dammsugarens filter. Dessa typer av produkter är kända för att innehålla brandfarliga kemikalier som kan få dammsugaren att fatta eld.
- Använd endast originalladdaren (TPQ-88E340090VW01). Om detta inte görs kan litiumjonbatteriet börja brinna.
- VARNING: För att ladda batteriet, använd endast den löstagbara försörjningsenheten som medföljer apparaten.
- Använd endast godkänd batterityp (modell V2406-8S1P-GYA). Om detta inte görs kan litiumjonbatteriet börja brinna.
- Om batterimaterialet frigörs bör personal tas bort från området tills batterierna svalnat och ångorna försvinner.
- Sörj för maximal ventilation så att farliga gaser rensas ut och undvik hud- och ögonkontakt eller inandning av ångor.
- Torka bort spilld vätska och släng avfall.
- Använd och förvara inte apparaten i extremt varma eller kalla miljöer (under 0 °C/32 °F eller över 40 °C/104 °F). Ladda den sladdlösa dammsugaren i temperaturer över 0 °C/32 °F och under 40 °C/104 °F.
- Den här produkten är endast avsedd för hemmabruk.
- Elförsörjningsterminalerna får inte kortslutas.



Läs bruksanvisningen



Löstagbar försörjningsenhet



Endast för inomhusbruk

Vi, Dreame Trading (Tianjin) Co., Ltd., förklarar härmed att denna utrustning är i överensstämmelse med tillämpliga direktiv och europeiska normer och tillägg. Den fullständiga texten till EU-försäkran om överensstämmelse finns på följande webbadress: <https://global.dreameotech.com>

Om du vill läsa en utförlig e-användarhandbok, gå till <https://global.dreameotech.com/pages/user-manuals-and-faqs>

# Produktöversikt

## Tillbehör

1. Mjuk dammborste
2. Flexibel adapter
3. Roterande mjuk dammborste
4. Motoriserad miniborste
5. Laddare
6. Förlängningsstång
7. Kombinationsverktyg
8. Förlängnings slang
9. Belyst flerytsborste
10. Laddnings- och förvaringsfäste
11. Pälsvårdsverktyg
12. Belyst mjuk borstvals
13. Motoriserad våtrullborste

### Bild A

Obs: Illustrationerna i denna handbok är endast vägledande. Den faktiska produkten kan skilja sig åt.

## Namn på komponenter

### Dammsugarkropp

1. Dammkopp
2. Knapp för frigöring av dammkopp
3. Frigöringsknapp för dammkopp under locket
4. Knapp för frigöring av batteripaket
5. Skärm
6. Strömbrytare
7. Strömbrytare för sugnivå
8. Batterinivåindikator
9. Antistatisk kontakt

### Bild B-1

### Motoriserad våtrullborste

1. Frigöringsknapp för motoriserad våtrullborste
2. Borstvals
3. Spänne till smutsvattentankens lock
4. Smutsvattentankens lock
5. Vattenintag
6. Lucka
7. Smutsvattentank
8. Dropptråg
9. Frigöringsknapp för renvattentank
10. Frigöringsknapp för borstvalsen
11. Handtag till smutsvattentankens lock
12. Spänne till smutsvattentankens lock
13. Renvattentank
14. Lucka

### Bild B-2

## Installation

### Installation av tillbehör

Obs:

- Det rekommenderas inte att använda den motoriserade miniborsten med förlängningsstången.
- Installera de tillbehör som behövs för de aktuella rengöringsbehoven.
- Användning av den flexibla adaptern rekommenderas vid rengöring av lågt liggande möbler och ska inte vara ansluten till dammsugaren hela tiden för daglig golvrengöring.

### Bild C-1

## Installera den motoriserade våtrullborsten

1. Ta först bort dropptråget och tryck sedan på vattentankens frigöringsknapp för att ta bort vattentanken.

### Bild C-2

2. Lyft upp proppen på vattentanken, fyll på med rent vatten och sätt tillbaka proppen ordentligt i vattentanken.

### Bild C-3

3. Montera tillbaka vattentanken och koppla ihop den motoriserade våtrullborsten med förlängningsstången.

### Bild C-4

## Laddning

### Ladda dammsugaren helt innan du använder den för första gången.

Placera dammsugaren på laddnings- och förvaringsfästet som visas på bilden, anslut därefter laddaren mellan laddnings- och förvaringsfästet och strömförsörjningen. Batteriets statusindikator blinkar under laddning.

Obs:

- Den flexibla adaptorn kan inte anslutas till dammsugarkroppen under laddning.
- När laddningskontaktarna är smutsiga, torka dem försiktigt med en torr trasa.
- Den flexibla adaptorn kan inte anslutas till dammsugarkroppen under laddning.
- När laddningskontaktarna är smutsiga, torka dem försiktigt med en torr trasa.
- Dammsugaren kan inte användas under laddning.
- När batteriet är fulladdat stängs batteristatusindikatorn av efter fem minuter och dammsugaren går in i energisparläge.

- Detta kommer att ta ca 4 timmar. Om du dammsuger i Turbo-läge under en längre tid kommer batteriet att värmas upp, vilket ökar laddningstiden. Låt dammsugaren svalna i 30 minuter innan du laddar det.

### Bild D-1

## Visning av batteristatus

### 1. Batterinivåindikator

- ☀️ Blinkande vit
- Helt vit
- Av

### Laddning

- Fullt laddad
- ☀️ Laddning
- Viloläge

### Bild D-2

### 2. Skärm

Siffran på bildskärmen anger den aktuella batterinivån i procent under laddning. Batteriet är fulladdat när siffran blir 100.

### Bild D-3

# Bruksanvisning

## Skärm

### Dammsuga

1. Indikator för mängden partiklar
2. Sugkraftsnivå
  - ✂ Eco
  - 🚗 Auto
  - 🌀 Turbo
3. Strömbrytare för sugnivå  
Tryck kort för att växla mellan eko-, auto- och turboläge.
4. Typer av partiklar
  - > 10 µm (till exempel pollen)
  - > 50 µm (till exempel hår)
  - > 200 µm (till exempel damm)
  - > 500 µm (till exempel kvalster)
5. Batterinivå i procent  
När bildskärmen visar "LÅG" indikerar det att batterinivån är lägre än 10 %.
6. Strömbrytare  
Tryck kort för att slå på/av
7. Indikator för smutsnivå  
Färgen ändras i realtid med mängden damm (endast i auto-läge).



### Bild E-1

### Våtrengöring

1. Batterinivå i procent  
När bildskärmen visar "LÅG" indikerar det att batterinivån är lägre än 10 %.
2. Strömbrytare  
Tryck kort för att starta/avsluta våtrengöring

### Bild E-2



## Inställningar

I standby-läge, tryck och håll ned strömbrytaren för sugnivå  i tre sekunder för att gå till inställningsgränssnittet. Tryck kort på  för att välja ett alternativ och tryck och håll ned  i tre sekunder för att bekräfta.

### Återställa filter



Tryck och håll ned strömbrytaren för sugnivå  i tre sekunder för att välja återställa filter och filtret slutför automatiskt återställningen.

### Avsluta

Tryck på strömbrytaren  när den är i inställningsgränssnittet för att direkt gå tillbaka till huvudgränssnittet, eller välj  och tryck och håll sedan ned  i tre sekunder för att gå tillbaka till huvudgränssnittet.

### Bild E-3

## Starta rengöring

Tryck på strömbrytaren  för att starta driften. När dammsugningen är slutförd, tryck på knappen  och mängden av olika partikelämnen som dammsugits visas på skärmen.

Tryck på knappen  för att växla nivå mellan auto, eco och turbo och motsvarande ikon visas på skärmen.

Obs:

- När ett rengöringsläge avslutas återgår dammsugaren till auto-läge när den startas igen. Fabriksinställningen är auto-läget.
- Endast vid drift i auto-läge ändras sugeffekten och färgen på smutsnivåindikatorn i realtid beroende på mängden partiklar.
- Om ingen åtgärd vidtas under mer än 15 sekunder stängs skärmen av och återgår till huvudgränssnittet när den tänds igen.
- Om dammsugaren inte fungerar som den ska visas ett felmeddelande på skärmen. Se felsökningstabellen för att hitta din lösning.

### Bild E-4

## Använda olika tillbehör

### Belyst flerytsborste

Obs:

När apparaten startar tänds lamporna framför borstvalsens automatiskt, vilket underlättar användningen.

– Slå på brytaren på borsten när du använder den på lekmattor, mattor eller för att dammsuga kaffeböner, popcorn och andra pellets.

– Stäng av brytaren när du dammsuger på kakel, trägolv eller andra hårda ytor.

#### Bild E-5

### Motoriserad miniborste

För dammsugning av smuts, djurhår och annat hårt sittande skräp från soffor, sängkläder och andra tygtytor. Det rekommenderas inte att dammsuga på ömtåliga ytor, t.ex. siden.

#### Bild E-6

### Kombinationsverktyg

Lämplig för dammsugning av sprickor, hörn på dörrar och fönster, trappor och andra svåråtkomliga ställen.

#### Bild E-7

### Mjuk dammborste

Lämplig för dammsugning på LCD-skärmar, tangentbord, lampskärmar, gardiner, fönsterluckor och andra ytor på ömtåliga föremål.

#### Bild E-8

### Roterande mjuk dammborste

Den kan anslutas till förlängningsslangen. Med ett vridbart huvud är den lämpligt för rengöring av ömtåliga och bräckliga ytor och hörn som glas, bildskärmar och tangentbord.

#### Bild E-9

### Flexibel adapter

Att böja och förlänga stängens med ett klick kan lätt nås under lågt liggande möbler, som säng och soffa.

Obs: Användning av den flexibla adaptern rekommenderas vid rengöring av lågt liggande möbler och ska inte vara ansluten till dammsugaren hela tiden för daglig golvrengöring.

#### Bild E-10

### Belyst mjuk borstvals

Lämplig för rengöring av hårda golv såsom marmor och kakel.

Obs:

När apparaten startar tänds sidolamporna på borsten automatiskt, vilket underlättar användningen.

#### Bild E-11

### Motoriserad våtrullborste

Tar bort damm, smuts, spill och svåra fläckar från hårda golv med rent vatten.

#### Bild E-12

### Pälsvårdsverktyg

Lämplig för att ta bort och absorbera hår för medel till långhåriga husdjur.

Obs:

- Om någon roterande del fastnar kan dammsugaren stängas av automatiskt. Avlägsna eventuella främmande föremål som fastnat och återuppta sedan användningen.
- När batteriet blir överhettat stängs dammsugaren av automatiskt. Vänta tills batteritemperaturen återgår till det normala och återuppta sedan användningen.

# Skötsel och underhåll

## Tips:

- Använd alltid originaldelar för att förhindra att din garanti blir ogiltig.
- Om filtret eller munstycket blir igentäppt kommer dammsugaren att sluta fungera kort efter att den slagits på. Rensa röret så att funktionaliteten återställs.
- Innan du rengör dammkoppen bör du kontrollera att kontakten är urkopplad och håll dammsugarens strömbrytare i avstängt läge.
- Om dammsugaren inte används under en längre tid bör man ladda den helt, dra ur elkabeln, ta bort batteriet och förvara det i en sval miljö med låg luftfuktighet borta från direkt solljus. Undvik överurladdning av batteriet, ladda om batteriet minst en gång var tredje månad.

## Rengör dammsugaren

Torka av dammsugaren med en mjuk torr trasa.

## Rengöring av dammkoppen, förfiltret och cyklonenheten

1. Tryck på frigöringsknappen till dammkoppens nedre lucka och töm sedan innehållet.

### Bild F-1

2. Tryck på frigöringsknappen för dammkoppen och ta bort den från dammsugaren.

### Bild F-2

3. Ta först bort förfiltret och vrid sedan cyklonsystemet för att lyfta ut det.

### Bild F-3

**4. Skölj cyklonenheten, förfiltret och dammkoppen tills de är rena. Efter tvätt, lufttorka i minst 24 timmar.**

### Bild F-4

Obs:

- Rengör dammkoppen vid behov.
- Det rekommenderas att rengöra cyklonsystemet och förfiltret minst en gång var 3:e till var 4:e månad.

## Rengöra filtret

1. Ta bort dammkoppen enligt bilden.

### Bild F-5

2. Ta bort filtret från dammsugaren genom att dra det nedåt i den riktning som visas på bilden.

### Bild F-6

3. Skölj filtret genom att vrida det 360°. Knacka lätt på filtret flera gånger för att ta bort skräp som fastnat i det.

### Bild F-7

## 4. Låt filtret lufttorka i 24 timmar.

### Bild F-8

Obs:

- Använd endast rent vatten för att tvätta filtret.
- Använd inte rengöringsmedel.
- Försök inte att rengöra filtret med en borste eller ett finger.
- Det rekommenderas att rengöra filtret en gång var 4:e till 6:e månad.

## Rengöra den belysta flerytsborsten

1. Vrid låset moturs tills det tar stopp och ta sedan bort rullen från borstvalsens.

### Bild F-9

2. Använd en sax för att klippa av hårstrån och fibrer som fastnat på borstvalsens. Torka bort damm från skåran och det transparenta locket med en torr trasa eller pappershandduk. Torka noggrant före användning.

### Bild F-10

3. Om borstvalsens är smutsig kan du skölja den med rent vatten tills den är ren.

### Bild F-11

4. Ställ borstvalsens upprätt i minst 24 timmar tills den är helt torr.

#### **Bild F-12**

### **Rengöra den motoriserade miniborsten**

1. Använd ett mynt enligt bilden för att vrida låset moturs tills du hör ett klick. Efter att ha låst upp den motordrivna miniborsten, ta bort borstvalsens.

#### **Bild F-13**

2. Skölj och rengör borstvalsens. Ställ borstvalsens upprätt i ett välventilerat utrymme i minst 24 timmar tills den är helt torr.

#### **Bild F-14**

3. När borstvalsens är torr, sätt tillbaka den genom att följa demonteringsstegen i omvänd ordning.

#### **Bild F-15**

### **Rengöring av den upplysta mjuka borstvalsens**

1. Som visas på bilden: tryck på borstvalsens frigöringsknapp för att ta bort rullen från skåran.

#### **Bild F-16**

2. Ta av valsens från sidokåpan. Vrid frigöringsknapparna för de små hjulen motsols för att ta bort hjulen.

#### **Bild F-17**

3. Använd en sax för att klippa av hårstrån och fibrer som fastnat på borstvalsens och hjulen. Torka bort damm från skåran och det transparenta locket med en torr trasa eller pappershandduk. Torka noggrant före användning.

#### **Bild F-18**

4. Om borstvalsens är smutsig kan du skölja den med rent vatten tills den är ren. Ställ borstvalsens upprätt i minst 24 timmar tills den är helt torr.

#### **Bild F-19**

### **Rengöra den motoriserad våtrullborsten: rullborsten**

1. Som visas på bilden: tryck på borstvalsens frigöringsknapp för att ta bort rullen från skåran. Torka bort damm från skåran och det transparenta locket med en torr trasa eller pappershandduk.

#### **Bild F-20**

2. Om borstvalsens är smutsig kan du skölja den med rent vatten tills den är ren. Ställ borstvalsens upprätt i minst 24 timmar tills den är helt torr.

#### **Bild F-21**

### **Rengöra den motoriserad våtrullborsten: smutsvattentanken**

1. Tryck på smutsvattentankens frigöringsknapp för att ta bort vattentanken.

#### **Bild F-22**

2. Lyft upp handtaget på smutsvattentankens lock och ta bort locket.

#### **Bild F-23**

3. Häll ut det fasta avfallet och avloppsvattnet. Skölj smutsvattentanken och tanklocket med rent vatten.

#### **Bild F-24**

4. Rikta in spännet på smutsvattentankens lock så att det passar med öppningen för att installera locket. Installera därefter smutsvattentanken. Förvara slutligen den motoriserade våtrullborsten på dropptråget.

#### **Bild F-25**

Obs:

- Om den inte används på länge, töm vattentanken och torka den.
- Vänd inte den motoriserade våtrullborsten för att undvika vattenläckage.
- Rengör gummipackningsventilen på smutsvattentankens lock regelbundet.



Tips: Det rekommenderas att rengöra den belysta flerytsborsten, den belysta mjuka borstvalsens, den motoriserade miniborsten eller den motoriserade våtrullborsten efter varje användning.

## Byte av batteripaket

Dammsugaren innehåller ett löstagbart laddningsbart litiumjonbatteri som har ett begränsat antal laddningscykler. Efter långvarig användning kan det hända att batteripaketet inte längre håller för en laddning. Om detta händer betyder det att batteripaketet har nått slutet av sin livscykel och måste bytas ut.

1. Tryck ned batteripaketets frigöringsknapp och skjut batteripaketet åt höger för att ta bort det.
2. Installera det nya batteripaketet.

### Bild F-26

# Frågor och svar

Om dammsugaren inte fungerar korrekt, se tabellen nedan.

Fel	Möjliga orsaker	Lösningar
Dammsugaren fungerar inte.	Apparatens batteri är slut eller batterinivån är låg.	Ladda dammsugaren helt och återuppta sedan användningen.
	Överhettningsskyddsläge utlöstes av en blockering.	Rengör sugöppningen eller luftkanalen. Vänta tills dammsugaren har svalnat och aktivera det sedan igen.
	Sugöppningen eller luftkanalen är blockerad.	Rensa eventuella blockeringar från sugöppningen eller luftkanalen.
Svag sugkraft.	Dammkoppen är full och/eller filterenheten är igensatt.	Töm dammkoppen och/eller rengör filterenheten.
	En bilaga är blockerad.	Rensa eventuella blockeringar i tillbehöret.
Motorn gör ett konstigt ljud.	Huvudsugöppningen eller förlängningsstången är blockerad.	Rensa eventuella blockeringar i huvudsugöppningen eller förlängningsstången.
Batteriindikatorn tänds inte vid laddning.	Laddaren ansluter dåligt till laddnings- och förvaringsfästet.	Kontrollera om laddaren är ordentligt ansluten till laddnings- och förvaringsfästet.
	Apparaten är inte ordentligt placerad på laddnings- och förvaringsfästet.	Se till att apparaten är ordentligt placerad på laddnings- och förvaringsfästet.
	Batteriet laddas och växlar automatiskt till viloläge.	Dammsugaren går normalt.
	Om problemet kvarstår efter att du har uteslutit ovanstående möjligheter, kontakta serviceavdelningen för underhåll.	
Laddar för långsamt.	Batteritemperaturen är för låg eller för hög.	Vänta tills batteritemperaturen återgår till det normala och återuppta sedan användningen.
LED-lamporna på den belysta flerytsborsten och den belysta mjuka borstvalsen fungerar inte.	LED-lampor är skadade.	Kontakta kundservicen för underhåll.
När den motoriserade våtrullborsten används går det inte att rengöra smutsvattnet på golvet.	Smutsvattnetanken är full eller igensatt.	Rengör smutsvattnetanken i tid.

## Batterinivåindikator

Status	Möjliga orsaker	Lösningar	
Indikatorn är röd efter att vakuumet har slagits på.	Batteripaketet är skadat.	Kontakta kundservicen för underhåll.	
Indikatorn blinkar snabbt rött när dammsugaren laddas.	Laddaren är inkompatibel.	Använd endast originalladdaren för att ladda dammsugaren.	
Indikatorn blinkar vitt när dammsugaren används.	Batteriet är slut.	Ladda i tid.	

## Felsökning

Om dammsugaren inte fungerar som den ska visas ett felmeddelande på skärmen. Se felsökningstabellen för att hitta din lösning.

Felikon	Felmeddelande	Lösningar
	Låg batterinivå	Ladda i tid.
	Batteriet är slut	Ladda i tid.
	Batteritemperaturen är för hög	Vänta tills batteriets temperatur återgår till normal och återuppta sedan användningen.
	Luftkanalen är blockerad	Kontrollera om dammkoppen, förlängningsstången eller borsten är blockerad.
	Borstvalsem har fastnat	Se avsnittet om borst rengöring för att rengöra skräp och intrasslat hår från borstvalsem.
	Filtret har löpt ut	Byt ut filtret i tid.
	Byt ut filtret	När du har bytt filtret, se [Inställningar] för att återställa filtret.
	För lite vatten i renavvattentanken	Fyll renavvattentanken i tid.
	Fel	Kontakta kundservicen för underhåll.

Dammsugare			
Modell	VZV77B	Nominell effekt	855 W
Laddningsspänning	34 V ===	Nominell spänning	29,6 V ===
Laddningstid	cirka 4 timmar		
Belyst flerytsborste		Motoriserad miniborste	
Modell	VMBZ	Modell	VMMY
Nominell effekt	40 W	Nominell effekt	20 W
Nominell spänning	25,2 V ===	Nominell spänning	24 V ===
Belyst mjuk borstvals			
Modell	VBRW	Nominell effekt	40 W
Nominell spänning		25,2 V ===	
Motoriserad våtrullborste			
Modell	VFB7	Nominell effekt	40 W
Nominell spänning		21,6 V - 28,8 V ===	
Laddare			
Modell	TPQ-88E340090VW01	Genomsnittlig aktiv effektivitet	87,01 %
Inmatning	100-240 V~50/60 Hz, 0,8 A	Effektivitet vid låg belastning (10 %)	77,01 %
Uteffekt	34 V === 0,9 A	Strömförbrukning utan belastning	0,1 W
Uppladdningsbart litiumjonbatteri			
Modell	V2406-8S1P-GYA	Nominell spänning	29,6 V ===
Kapacitet	3100 mAh	Nominell kapacitet	3 200 mAh
Energi	91,76 Wh		

Litiumjonbatteripaketet innehåller ämnen som är skadliga för miljön. Innan du kasserar dammsugaren bör du ta bort batteripaketet och kassera eller återvinna det i enlighet med lokala lagar och förordningar i det land eller den region det används i.

## WEEE-information



Alla produkter som bär denna symbol räknas som elektrisk/elektronisk utrustning (WEEE enligt direktiv 2012/19/EU) och får inte slängas med osorterat hushållsavfall. Istället bör du skydda människors hälsa och miljön genom att överlämna din uttjänta utrustning till en lämplig återvinningscentral som har utsetts av berörda myndigheter för hantering av avfall från elektrisk och elektronisk utrustning. Korrekt avfallshantering och återvinning hjälper till att förhindra potentiella negativa konsekvenser för miljön och människors hälsa. Kontakta installatören eller lokala myndigheter om du vill ha mer information om platsen samt villkoren för sådana insamlingsställen.

# Sikkerhetsinstruksjoner

For å forhindre ulykker inkludert elektrisk støt eller brann forårsaket av feil bruk, bes du lese denne håndboken nøye før bruk og ta vare på den for fremtidig referanse.

## Advarsel

- Dette produktet kan brukes av barn fra 8 år eller eldre, og av personer med fysiske, sensoriske, intellektuelle mangler, eller med begrenset erfaring eller kunnskap dersom det skjer uten tilsyn av en forelder eller foresatt for å sikre sikker bruk og for å unngå risiko for farer. Rengjøring og vedlikehold skal ikke utføres av barn uten tilsyn.
- Dette apparatet er ikke ment for bruk av personer (inkludert barn) med reduserte fysiske, sensoriske eller mentale evner, eller mangel på erfaring og kunnskap, med mindre de har fått tilsyn eller instruksjoner om bruk av apparatet av en person som er ansvarlig for deres sikkerhet.
- Barn må holdes under oppsyn for å forhindre at de leker med utstyret.
- Støvsugeren er ikke en leke. Barn skal ikke leke eller betjene dette produktet. Vær forsiktig når du bruker støvsugeren i nærheten av barn. Ikke la barn rengjøre eller vedlikeholde støvsugeren med mindre de er under tilsyn av en forelder eller foresatt.
- Ikke bruk støvsugeren utendørs eller på våte overflater. Bruk kun støvsugeren på tørre innendørs overflater. Ikke berør kontakten eller noen deler av støvsugeren med våte hender.
- For å redusere risikoen for brann, eksplosjon eller skade, må du kontrollere at litumbatteriet og ladeadapteren er uskadet før bruk. Ikke bruk støvsugeren hvis enten litumbatteriet eller laderen er skadet.
- Børstehodene, batteriet, metallkontaktspinnen og støvsugeren er elektrisk ledende og skal ikke senkes i vann eller annen væske. Sørg for å tørke alle filterne etter rengjøring.
- Slå av støvsugeren før du rengjør børstehodene, for å unngå skader forårsaket av bevegelige deler. Børstehodene, støvbeholderen og filteret må alle være riktig installert før du bruker støvsugeren.
- Ikke bruk kjæledyrpelsverktøy når støvsugeren er i drift. Ikke bruk verktøyet når håret er vått.
- Bruk kun den originale ladeadapteren. Bruk aldri en ikke-original adapter, siden dette kan føre til at litumbatteriet tar fyr.
- Ikke bruk støvsugeren til å suge opp brennbare eller brennbare væsker, som bensin eller blekemiddel, ammoniakk, avløpsrensere eller andre væsker.
- Ikke bruk støvsugeren til å samle skarpe eller harde gjenstander, som glass, spiker, skruer eller mynter som kan skade maskinen. Ikke bruk støvsugeren til å samle gipspartikler, aske som peisaske, eller materialer som ryker eller brenner, som kull, sigarettstumper eller fyrstikker.
- Kontroller området som skal rengjøres før bruk. For å forhindre at åpningene blokkeres, fjerner du større papir, spyttekuler, plastkluter eller skarpe gjenstander (som glass, spiker, skruer, mynter osv.) og alle gjenstander som er større enn åpningene.
- Hold hår, løse klær, fingre og andre deler av kroppen unna støvsugerens åpninger og bevegelige deler. Ikke rett forlengelsesstangen, staven eller verktøyene mot øynene

eller ørene eller legg dem i munnen.

- Ikke stikk gjenstander inn i støvsugerens åpninger. Ikke bruk støvsugeren med blokkert åpning. Hold deg fri for støv, lo, hår eller andre gjenstander som kan redusere luftstrømmen.
- Ikke la støvsugeren hvile mot en stol, bord eller annen ustabil overflate, siden dette kan føre til skade på maskinen eller personskaade. Hvis støvsugeren blir skadet etter å ha blitt veltet eller på annen måte ikke fungerer, bes du kontakte vår autoriserte serviceavdeling. Forsøk aldri å demontere enheten på egen hånd.
- Alle instruksjoner i håndboken for å lade batteriet må følges nøye. Unnlatelse av å lade batteriet riktig innenfor det angitte temperaturområdet kan skade batteriet.
- Bruk kun tilbehør og reservedeler som anbefales av produsenten.
- Vær ekstra forsiktig når du bruker støvsugeren til å rengjøre trapper.
- Sørg for at støvsugeren er koblet fra når den ikke brukes i lengre perioder, samt før du utfører vedlikehold eller reparasjoner.
- Ikke installer, lad eller bruk dette produktet utendørs, på bad eller rundt et basseng.
- Advarsel om brannfare: Ikke bruk noen form for duft på støvsugerens filter. Disse typer produkter er kjent for å inneholde brennbare kjemikalier som kan føre til at støvsugeren tar fyr.
- Bruk kun den originale laderen (TPQ-88E340090VW01). Unnlatelse av å gjøre det kan føre til at litium-ion-batteriet tar fyr.
- ADVARSEL: Bruk bare den avtakbare tilførselsenheten som fulgte med dette apparatet for å lade opp batteriet.
- Bruk kun godkjent batteritype (modell V2406-8S1P-GYA). Unnlatelse av å gjøre det kan føre til at litium-ion-batteriet tar fyr.
- Hvis batterimaterialet frigjøres, fjern personell fra området til batteriene avkjøles og røyken forsvinner.
- Sørg for maksimal ventilasjon for å fjerne farlige gasser og unngå hud- og øyekontakt eller innånding av damper.
- Fjern sølt væske med absorberende middel og brent avfall.
- Ikke bruk og oppbevar i ekstremt varme eller kalde omgivelser (under 0 °C / 32 °F eller over 40 °C / 104 °F). Lad den trådløse støvsugeren i temperaturer over 0 °C / 32°F og under 40 °C / 104 °F.
- Dette produktet er kun beregnet for hjemmebruk.
- Forsyningsterminalene skal ikke kortsluttes.



Les bruksanvisningen



Avtakbar forsyningsenhet



Kun for innendørs bruk

Vi, Dreame Trading (Tianjin) Co., Ltd. erklærer herved at dette utstyret er i samsvar med gjeldende direktiver og europeiske normer og tillegg. EU-overensstemmelseserklæringens fulle tekst kan man finne på følgende internettadresse: <https://global.dreametech.com>

For en detaljert elektronisk bruksanvisning kan du besøke <https://global.dreametech.com/pages/user-manuals-and-faqs>

# Produktoversikt

## Tilbehør

1. Myk støvbørste
2. Fleksibel adapter
3. Roterende myk støvbørste
4. Motorisert minibørste
5. Lader
6. Forlengelsesstang
7. Kombinasjonsverktøy
8. Forlengesslange
9. Fleroverflatebørste med belysning
10. Lade- og oppbevaringsfeste
11. Kjæledyrpelsverktøy
12. Belyst myk valsebørste
13. Motorisert våtrulle

### Fig. A

Merk: Illustrasjonene i denne bruksanvisningen er kun for referanse. Det faktiske produktet kan avvike.

## Komponentnavn

### Vakuümchassis

1. Støvkopp
2. Utløserknapp for støvkoppen
3. Utløserknapp for støvkoppens bunndeksel
4. Utløserknapp for batteripakke
5. Skjerm
6. Strømknapp
7. Sugnivåbryter
8. Batteristatusindikator
9. Antistatisk kontakt

### Fig. B-1

## Motorisert våtrulle

1. Utløserknapp for motorisert våtrulle
2. Rullebørste
3. Skittenvannstankdekselets spenne
4. Skittenvannstankdekselet
5. Vanninntak
6. Spor
7. Skittenvannstank
8. Dryppebrett
9. Utløserknapp for vanntank
10. Børsterullens utløserknapp
11. Skittenvannstankdekselets håndtak
12. Skittenvannstankdekselets spenne
13. Rentvannstank
14. Spor

### Fig. B-2

# Installasjon

## Installere tilbehør

Merk:

- Det anbefales ikke å bruke den motoriserte minibørsten med forlengelsesstangen.
- Installer tilbehøret i henhold til det faktiske rengjøringsbehovet.
- Det anbefales å bruke den fleksible adapteren ved rengjøring av de lavtliggende møblene og anbefales ikke å være koplet til støvsugeren hele tiden for daglig gulvrensjøring.

### Fig. C-1



## Installere den motoriserte våtrullen

1. Fjern dryppebrettet først, og trykk deretter på utløserknappen for vannbeholderen for å fjerne vanntanken.

### Fig. C-2

2. Løft opp tankpluggen, fyll på rent vann og sett pluggen godt på vanntanken.

### Fig. C-3

3. Installer vanntanken igjen og koble den motoriserte våtrullen til forlengelsesstangen.

### Fig. C-4

## Lader

### Fullade støvsugeren før den brukes for første gang.

Plasser støvsugeren på lade- og oppbevaringsfestet som vist i illustrasjonen, og koble deretter laderen mellom lade- og oppbevaringsfestet og strømforsyningen. Batteristatusindikatoren blinker under lading.

Merk:

- Den fleksible adapteren kan ikke kobles til støvsugerkroppen under lading.
- Når ladekontaktene er skitne, tørker du dem forsiktig av med en tørr klut.
- Støvsugeren kan ikke brukes under lading.
- Når den er fulladet, vil batteristatusindikatoren slå seg av etter 5 minutter og støvsugeren går inn i strømsparingsmodus.
- Dette tar omtrent 4 timer. Støvsuging i turbomodus over en lengre periode vil føre til at batteriet varmes opp, noe som øker ladetiden. La støvsugeren avkjøles i 30 minutter før du lader den.

### Fig. D-1

## Batteristatusskjerm

### 1. Batteristatusindikator

- ☼ Blinkende hvit
- Fast hvit
- Av

### Lader

- Fulladet
- ☼ Lader
- Standby-modus

### Fig. D-2

### 2. Skjerm

Tallet på skjermen representerer gjeldende batterinivå i prosent under lading. Når tallet blir 100 er batteriet fulladet.

### Fig. D-3

# Bruk

## Skjerm

### Støvsuging

1. Indikator for partikkelmengde
2. Sugenivå
  - ☑ Øko
  - 🚗 Auto
  - 🌀 Turbo
3. Sugenivåbryter  
Trykk kort for å bytte mellom øko-, auto- og turbomodus.
4. Partikkeltyper
  - > 10 µm (f.eks. pollen)
  - > 50 µm (f.eks. hår)
  - > 200 µm (f.eks. støv)
  - > 500 µm (f.eks. midd)
5. Batterinivåets prosent  
Når skjermen viser «LO», indikerer det at batterinivået er lavere enn 10 %.
6. Strømknapp  
Trykk kort for å slå på/av
7. Indikator for skittent nivå  
Fargen endres med mengden støv i sanntid (kun i Auto-modus)



Fig. E-1

### Våtrengjøring

1. Batterinivåets prosent  
Når skjermen viser «LO», indikerer det at batterinivået er lavere enn 10 %.
2. Strømknapp  
Trykk kort for å stoppe/starte våtrengjøring

Fig. E-2

## Innstillinger

I standby-tilstand, trykker og holder du inne sugenivåbryteren  i 3 sekunder for å gå inn i innstillingsgrensesnittet. Trykk kort på bryteren  for å velge et alternativ, og trykk og hold  i 3 sekunder for å bekrefte.

### Tilbakestill filter

Trykk og hold inne sugenivåbryteren  i 3 sekunder for å velge tilbakestillingsfilter og filteret vil automatisk fullføre tilbakestillingen.

### Avslutt







Trykk på strømknappen  når den er i innstillingsgrensesnittet for å gå direkte tilbake til hovedgrensesnittet, eller velg . Deretter og trykker du på og holder inne  i 3 sekunder for å gå tilbake til hovedgrensesnittet.

Fig. E-3

## Starte rengjøring

Trykk på strømknappen  for å starte driften. Når støvsugingen er fullført trykker du på -knappen, og mengden med forskjellige partikkelmaterialer som er støvsugd vises på skjermen. Trykk på -knappen for å bytte nivåer mellom auto, øko og turbo og det tilsvarende ikonet vil vises på skjermen.

Merk:

- Når en rengjøringsmodus slutter å gå, går støvsugeren til automatisk modus når den startes igjen. Fabrikkinnstillingen er automodus.
- Bare når du kjører i automodus, endres sugekraften og fargen på skittennivåindikatoren med mengden partikler i sanntid.
- Hvis det ikke er noen operasjon på mer enn 15 sekunder, vil skjermen slå seg av, og den vil gå tilbake til hovedgrensesnittet når den lyser opp igjen.
- Hvis støvsugeren ikke fungerer som den skal, viser skjermen en feilmelding. Se feilsøkingstabellen for å finne løsningen.

Fig. E-4

## Bruke forskjellig tilbehør

### Fleroverflatebørste med belysning

Merk:

Når apparatet starter, slås lysene foran børstevalsen automatisk på, noe som er praktisk for bruken.

Når du bruker den på babylekematter, tepper eller til å støvsuge kaffebønner, popcorn og andre pellets, slår du på bryteren på børsten.

Ved støvsuging på fliser, tregulv eller andre harde overflater, slår du av bryteren.

#### Fig. E-5

### Motorisert minibørste

For støvsuging av smuss, kjæledyrhår og annet gjenstridig rusk fra sofaer, sengetøy og andre stoffoverflater. Det anbefales ikke å støvsuge på skjøre overflater, som silke.

#### Fig. E-6

### Kombinasjonsverktøy

Egnet for støvsuging av sprekker, hjørner av dører og vinduer, trapper og andre vanskelig tilgjengelige steder.

#### Fig. E-7

### Myk støvbørste

Egnet for støvsuging på LCD-skjermer, tastaturer, lampeskjermer, gardiner, skodder og andre overflater på skjøre gjenstander.

#### Fig. E-8

### Roterende myk støvbørste

Den kan koples til forlengingsslangen. Med roterbart hode er det egnet for rengjøring av sarte og skjøre overflater og hjørner som glass, skjermer og tastaturer.

#### Fig. E-9

### Fleksibel adapter

Bøyning og forlenging av stangen med ett klikk, for å lett nå under lavtliggende møbler, som seng og sofa.

Merk: Det anbefales å bruke den fleksible adapteren ved rengjøring av de lavtliggende møblene og anbefales ikke å være koplet til støvsugeren hele tiden for daglig gulvrengjøring.

#### Fig. E-10

### Belyst myk valsebørste

Egnet for rengjøring av harde gulv som marmor og fliser.

Merk:

Når apparatet starter slås børstens sidelys automatisk på, noe som er praktisk for bruken.

#### Fig. E-11

### Motorisert våtrulle

Fjerner støv, smuss, søl og vanskelige flekker fra harde gulv med rent vann.

#### Fig. E-12

### Kjæledyrpelsverktøy

Egnet for pelsfjerning og absorbering av hår for middels til langhårede kjæledyr.

Merk:

- Hvis en roterende del setter seg fast, kan støvsugeren slå seg av automatisk. Fjern eventuelle fastklemt fremmedlegemer, og gjenoppta bruken.
- Dersom batteriet blir overopphetet, slår støvsugeren seg automatisk av. Vent til batteritemperaturen går tilbake til normalen, og gjenoppta bruken.

# Pleie og vedlikehold

## Tips:

- Bruk alltid originale deler for å forhindre at garantien din blir ugyldig.
- Hvis filteret eller munnstykket blir tilstoppet, vil støvsugeren slutte å virke kort tid etter at det er slått på. Tøm røret for å gjenopprette funksjonaliteten.
- Før du rengjør støvkoppen, må du bekrefte at støpselet er koblet fra og hold støvsugerens strømknapp i av-posisjon.
- Hvis støvsugeren ikke skal brukes over en lengre periode, lader du den helt opp, trekker ut strømledningen, fjerner batteriet og oppbevarer den i et kjølig miljø med lav luftfuktighet unna direkte sollys. For å unngå overutlading av batteriet, lader du opp batteriet minst én gang hver tredje måned.

## Rengjøre støvsugeren

Tørk av støvsugeren med en tørr klut.

## Rengjøring av støvkoppen, forfilteret og sykklonenheten

1. Trykk på utløserknappen for støvkoppens bunndeksel, og tøm deretter innholdet.

### Fig. F-1

2. Trykk på utløserknappen for støvkoppen og fjern den fra støvsugeren.

### Fig. F-2

3. Fjern først forfilteret, og roter deretter sykklonsystemet for å løfte det ut.

### Fig. F-3

**4. Skyll sykklonenheten, forfilteret og støvkoppen til de er rene. Etter vask, lufttørkes den i minst 24 timer.**

### Fig. F-4

Merk:

- Rengjør støvkoppen etter behov.

- Det anbefales å rengjøre sykklonsystemet og forfilteret minst en gang hver 3. til 4. måned.

## Rengjøring av filteret

1. Fjern støvkoppen som vist på figuren.

### Fig. F-5

2. Fjern filteret fra støvsugeren ved å trekke det ned i retningen som vist på figuren.

### Fig. F-6

3. Skyll filteret ved å rotere det 360°. Bank lett på filteret flere ganger for å fjerne rusk som sitter fast i det.

### Fig. F-7

**4. La filteret lufttørke i 24 timer.**

### Fig. F-8

Merk:

- Bruk kun rent vann til å vaske filteret.
- Ikke bruk vaskemiddel.
- Ikke forsøk å rengjøre filteret med en børste eller en finger.
- Det anbefales å rengjøre filteret hver 4. til 6. måned.

## Rengjøre fleroverflatebørsten med belysning

1. Vri låsen mot klokken til den stopper, fjern deretter rullen fra børsterullen.

### Fig. F-9

2. Bruk en saks til å klippe av hårene og fibre som setter seg fast på børsterullen. Tørk av støvet fra hakket og det gjennomsiktige dekselet med en tørr klut eller papirhåndkle. Tørk grundig før bruk.

### Fig. F-10

3. Når den er skitten, skyller du børsterullen med rent vann til den er ren.

### Fig. F-11

4. La børsterullen stå oppreist i minst 24 timer til den er helt tørr.

### Fig. F-12

## Rengjøring av den motoriserte minibørsten

1. Bruk en mynt som illustrert for å rotere låsen mot klokken til du hører et klikk. Etter å ha låst opp den motoriserte minibørsten, fjern børstevalsen.

### Fig. F-13

2. Skyll og rengjør børstevalsen. La børstevalsen stå oppreist i et godt ventilert område i minst 24 timer til den er helt tørr.

### Fig. F-14

3. Når børstevalsen er tørr, setter du den på plass igjen ved å følge demonteringstrinnene i motsatt rekkefølge.

### Fig. F-15

## Rengjøring av den belyste myke valsebørsten

1. Som vist på bildet, trykker du på utløserknappen for børstevalsen for å fjerne valsen fra sporet.

### Fig. F-16

2. Skill valsen fra sidedekselet. Vri de små hjulutløserknappene mot klokken for å fjerne hjulene.

### Fig. F-17

3. Bruk en saks til å klippe av hårene og fibrene som setter seg fast på børsterullen og hjulene. Tørk av støvet fra hakket og det gjennomsiktige dekselet med en tørr klut eller papirhåndkle. Tørk grundig før bruk.

### Fig. F-18

4. Når den er skitten, skyller du børsterullen med rent vann til den er ren. La deretter børsterullen stå oppreist i minst 24 timer til den er helt tørr.

### Fig. F-19

## Rengjøring av den motoriserte våtrullen: rullen

1. Som vist på bildet, trykker du på utløserknappen for børstevalsen for å fjerne valsen fra sporet. Tørk av støvet fra hakket og det gjennomsiktige dekselet med en tørr klut eller papirhåndkle.

### Fig. F-20

2. Når den er skitten, skyller du børsterullen med rent vann til den er ren. La børsterullen stå oppreist i minst 24 timer til den er helt tørr.

### Fig. F-21

## Rengjøring av den motoriserte våtrullen: skittenvannstanken

1. Trykk på utløserknappen for rentvannstanken for å fjerne vanntanken.

### Fig. F-22

2. Løft håndtaket på dekselet til skittenvannstanken oppover for å fjerne dekselet.

### Fig. F-23

3. Hell ut det faste avfallet og skittenvannet. Skyll skittenvannstanken og tankdekselet med rent vann.

### Fig. F-24

4. Sentrer spennen på dekselet med skittenvannstanken med sporet for å installere dekselet, installer deretter skittenvannstanken. Til slutt lagrer du den motoriserte våtvalsen på dryppebrettet.

### Fig. F-25

Merkt:

- Hvis den ikke skal brukes på lang tid, tømmer du vanntanken og tørker den.
- Ikke snu den motoriserte våtrullen for å unngå vannlekkasje.
- Rengjør gummiandnebbventilen på dekselet til skittenvannstanken regelmessig.

Tips: Det anbefales å rengjøre belyningsbørsten med flere overflater, myk belyningsbørste, motorisert minibørste eller motorisert våtrulle etter hver bruk.

## Bytte batteripakken

Støvsugeren inneholder en avtakbar oppladbar litium-ion-batteripakke som har et begrenset antall oppladingscykluser. Etter lang tids bruk kan det hende at batteripakken ikke lenger holder en lading. Hvis det skjer, betyr det at batteripakken har nådd slutten av livssyklusen og må byttes.

1. Trykk ned batteripakkens utløserknapp og skyv batteripakken til høyre for å fjerne den.
2. Installer den nye batteripakken.

**Fig. F-26**

# Vanlige spørsmål









Hvis støvsugeren ikke fungerer som den skal, kan du se tabellen nedenfor.

Feil	Mulige årsaker	Løsninger
Støvsugeren fungerer ikke.	Apparatet er tomt for batteri eller lavt batterinivå.	Lad støvsugeren helt, og gjenoppta bruken.
	Overopphetingsbeskyttelsesmodus utløst av en blokkering.	Rengjør sugeåpningen eller luftkanalen. Vent til støvsugeren er avkjølt, og aktiver det deretter på nytt.
	Sugeåpningen eller luftkanalen er blokkert.	Fjern eventuelle blokkeringer fra sugeåpningen eller luftkanalen.
Svak sugekraft.	Støvkoppen er full og/eller filterenheten er tilstoppet.	Tøm støvkoppen og/eller rengjør filterenheten.
	Et vedlegg er blokkert.	Fjern eventuelle blokkeringer i vedlegget.
Motoren lager en merkelig lyd.	Hovedsugeåpning eller forlengelsesstangen er blokkert.	Fjern eventuelle blokkeringer i hovedsugeåpningen eller forlengelsesstangen.
Batteriindikatoren lyser ikke under lading.	Laderen kobles ikke godt til lade- og oppbevaringsfestet.	Kontroller om laderen er ordentlig plugget inn i lade- og oppbevaringsfestet.
	Apparatet er ikke plassert riktig på lade- og oppbevaringsfestet.	Sørg for at apparatet er plassert riktig på lade- og oppbevaringsfestet.
	Batteriet lades og bytter automatisk til hvilemodus.	Støvsugeren fungerer normalt.
	Hvis problemet vedvarer etter å ha utelukket de ovennevnte mulighetene, bes du kontakte ettersalgsserviceavdelingen for vedlikehold.	
Ladingen går for sakte.	Batteritemperaturen er for lav eller for høy.	Vent til batteritemperaturen går tilbake til normalen, og lade den på nytt.
LED-lysene på fleroverflatebørsten med belysning og den belyste myke valsebørsten fungerer ikke.	LED-lysene er skadet.	Kontakt ettersalgsserviceavdelingen for vedlikehold.
Ved bruk av den motoriserte våtrullen, kan det skitne vannet på gulvet ikke renses.	Skittenvannstanken er full eller tilstoppet.	Rengjør skittenvannstanken i tide.

Status	Mulige årsaker	Løsninger	
Indikatoren er rød etter at støvsugeren er slått på.	Batteripakken er skadet.	Kontakt ettersalgsavdelingen for vedlikehold.	
Indikatoren blinker raskt rødt når du lader støvsugeren.	Laderen er ikke kompatibel.	Bruk kun originale lader til å lade støvsugeren.	
Indikatoren blinker hvitt når du bruker støvsugeren.	Tomt for batteri.	Lad i tide.	

## Feilsøking

Hvis støvsugeren ikke fungerer som den skal, viser skjermen en feilmelding. Se feilsøkingstabellen for å finne løsningen.

Feilikon	Feilmelding	Løsninger
	Lite batteri	Lad i tide.
	Tomt for batteri	Lad i tide.
	Batteritemperaturen er for høy	Vent til batteritemperaturen vender tilbake til normalen, og gjenoppta bruken.
	Blokkert luftkanal	Kontroller om støvkoppen, forlengelsesstangen eller børsten er blokkert.
	Rullebørsten sitter fast	Se delen med børsterengjøring for å rense rusk og hår som er filtret på børsterullen.
	Filteret utløper	Bytt filteret i tide.
	Bytt ut filteret	Etter at du har skiftet filteret, kan du se [Innstillinger] for å tilbakestille filteret.
	Utilstrekkelig vann i rentvannstanken	Fyll rentvannstanken i tide.
	Feil	Kontakt ettersalgsavdelingen for vedlikehold.



# Spesifikasjoner

Støvsuger			
Modell	VZV77B	Nominell effekt	855 W
Ladespenning	34 V ===	Nominell spenning	29,6 V ===
Ladetid	omtrent 4 timer		
Fleroverflatebørste med belysning		Motorisert minibørste	
Modell	VMBZ	Modell	VMMY
Nominell effekt	40 W	Nominell effekt	20 W
Nominell spenning	25,2 V ===	Nominell spenning	24 V ===
Belyst myk valsebørste			
Modell	VBRW	Nominell effekt	40 W
Nominell spenning		25,2 V ===	
Motorisert våtrulle			
Modell	VFB7	Nominell effekt	40 W
Nominell spenning		21,6 V - 28,8 V ===	
Lader			
Modell	TPQ-88E340090VW01	Gjennomsnittlig aktiv effektivitet	87,01 %
Inngang	100-240 V~ 50/60 Hz 0,8 A	Effektivitet ved lav belastning (10 %)	77,01 %
Utgang	34 V === 0,9 A	Strømforbruk i ubelastet tilstand	0,1 W
Oppladbar litium-ion-batteripakke			
Modell	V2406-8S1P-GYA	Nominell spenning	29,6 V ===
Anbefalt kapasitet	3100 mAh	Nominell kapasitet	3200 mAh
Energi	91,76 Wh		

Litium-ion-batteripakken inneholder stoffer som er skadelige for miljøet. Før støvsugeren avhendes, må du fjerne batteripakken og deretter avhende eller resirkulere den i samsvar med lokale lover og forskrifter i landet eller regionen den brukes i.

## EE-informasjon



Alle produktene utstyrt med symbolet er elektrisk og elektronisk avfall (EE-avfall som i direktiv 2012/19/EU) som ikke skal blandes med usortert husholdningsavfall. Du bør heller beskytte menneskers helse og miljøet ved å overlevere kassert utstyr til et utpekt innsamlingspunkt for resirkulering av elektrisk og elektronisk utstyr, utpekt av myndighetene eller lokale myndigheter. Riktig avhending og resirkulering bidrar til å forhindre mulige negative konsekvenser for miljøet og menneskers helse. Kontakt installatøren eller lokale myndigheter for mer informasjon om plasseringen, samt vilkår og betingelser for slike innsamlingssteder.

# Sikkerhedsinstruktioner

For at forhindre ulykker, herunder elektrisk stød eller brand forårsaget af forkert brug, bedes du læse denne vejledning omhyggeligt før brug og gemme den til fremtidig reference.

## Advarsel

- Dette produkt kan bruges af børn fra 8 år og derover og personer med fysiske, sensoriske, intellektuelle mangler eller begrænset erfaring eller viden under opsyn af en forælder eller værge for at sikre sikker drift og for at undgå enhver risiko for farer. Rengøring og vedligeholdelse må ikke udføres af børn uden opsyn.
- Dette apparat er ikke beregnet til at blive brugt af personer (inklusive børn) med nedsatte fysiske, sensoriske eller mentale evner eller manglende erfaring og viden, medmindre de er under opsyn eller har fået instruktion i brugen af apparatet af en person, der er ansvarlig for deres sikkerhed.
- Børn skal være under opsyn for at sikre, at de ikke leger med apparatet.
- Støvsugeren er ikke et legetøj. Børn må ikke lege med eller betjene dette produkt. Vær forsigtig, når du bruger støvsugeren i nærheden af børn. Lad ikke børn rengøre eller vedligeholde støvsugeren, medmindre de er under opsyn af en forælder eller værge.
- Brug ikke støvsugeren udendørs eller på våde overflader. Brug kun støvsugeren på tørre indendørs overflader. Rør ikke ved stikket eller nogen del af støvsugeren med våde hænder.
- For at reducere risikoen for brand, eksplosion eller skade, skal du kontrollere, at lithiumbatteriet og opladningsadapteren er ubeskadigede før brug. Brug ikke støvsugeren, hvis enten lithiumbatteriet eller opladeren er beskadiget.
- Børstehovederne, batteriet, metalstikbenet og støvsugeren er elektrisk ledende og må ikke nedsænkes i vand eller anden væske. Sørg for at tørre alle filtre efter rengøring.
- For at forhindre skader forårsaget af bevægelige dele skal du slukke støvsugeren, før du rengør børstehovederne. Børstehovederne, støvbeholderen og filteret skal alle være korrekt installeret, før støvsugeren tages i brug.
- Brug ikke værktøjet til at fjerne kæledyrshår, når støvsugeren er i drift. Brug ikke værktøjet, når håret er vådt.
- Brug kun den originale opladningsadapter. Brug aldrig en uoriginal adapter, da dette kan få lithiumbatteriet til at antænde.
- Brug ikke støvsugeren til at opsuge brændbare væsker såsom benzin eller blegemiddel, ammoniak, afløbsrens eller andre væsker.
- Brug ikke støvsugeren til at opsamle skarpe eller hårde genstande, såsom glas, søm, skruer eller mønter, som kan beskadige maskinen. Brug ikke støvsugeren til at opsamle gipsplader, aske som pejseaske eller rygende eller brændende materialer som kul, cigaretskod eller tændstikker.
- Kontroller området, der skal rengøres, før brug. For at forhindre, at åbningerne blokeres, skal du rydde større papirstykker, papirkugler, plastikklude eller skarpe genstande (såsom glas, søm, skruer, mønter osv.) og enhver genstand, der er større end åbningerne.
- Hold hår, løstsiddende tøj, fingre og andre dele af kroppen væk fra støvsugerens åbninger og bevægelige dele. Ret ikke forlængerstangen, staven eller værktøjet mod dine øjne eller ører, og læg dem ikke i munden.

- Stik ikke genstande ind i støvsugerens åbninger. Brug ikke støvsugeren med blokerede åbninger. Hold den fri for støv, fnug, hår eller andre genstande, som kan reducere luftstrømmen.
- Lad ikke støvsugeren hvile mod en stol, et bord eller en anden ustabil overflade, da dette kan forårsage skade på maskinen eller personskaade. Hvis støvsugeren bliver beskadiget ved at blive væltet eller på anden måde ikke fungerer korrekt, bedes du kontakte vores autoriserede serviceafdeling. Forsøg aldrig at skille enheden ad på egen hånd.
- Alle instruktioner i manualen til genopladning af batteriet skal følges nøje. Hvis batteriet ikke oplades korrekt inden for det angivne temperaturområde, kan det beskadige batteriet.
- Brug kun tilbehør og reservedele anbefalet af producenten.
- Vær ekstra forsigtig, når du bruger støvsugeren til at rengøre trapper.
- Sørg for, at støvsugeren er afbrudt, når den ikke bruges i længere perioder, såvel som før der udføres vedligeholdelse eller reparationer.
- Undlad at installere, oplade eller bruge dette produkt udendørs, på badeværelser eller omkring en pool.
- Advarsel om brandfare: Påfør ikke nogen form for duft på støvsugerens filter. Disse typer produkter er kendt for at indeholde brandfarlige kemikalier, som kan få støvsugeren til at antænde.
- Brug kun den originale oplader (TPQ-88E340090VW01). Hvis du ikke gør det, kan lithium-ion-batteriet antændes.
- ADVARSEL: Med henblik på genopladning af batteriet må du kun bruge den aftagelige forsyningsenhed, der følger med dette apparat.
- Brug kun den godkendte batteritype (Model V2406-8S1P-GYA). Hvis du ikke gør det, kan lithium-ion-batteriet antændes.
- Hvis batterimaterialet lækker, skal alle personer forlade området, indtil batterierne er afkølet og dampene forsvinder.
- Sørg for maksimal ventilation for at fjerne farlige gasser og undgå hud- og øjenkontakt eller indånding af dampe.
- Fjern spildt væske med et absorberende materiale, og afbrænd affaldet.
- Må ikke bruges og opbevares i ekstremt varme eller kolde omgivelser (under 0°C / 32°F eller over 40°C / 104°F). Oplad den trådløse støvsuger ved temperaturer over 0°C / 32°F og under 40°C / 104°F.
- Dette produkt er kun designet til hjemmebrug.
- Forsyningsterminalerne må ikke kortsluttes.



Læs betjeningsvejledningen



Aftagelig forsyningsenhed



Kun til indendørs brug

Vi, Dreame Trading (Tianjin) Co., Ltd., erklærer hermed, at dette udstyr er i overensstemmelse med gældende direktiver og europæiske normer og tillæg. Hele EU-overensstemmelseserklæringen kan findes på følgende internetadresse: <https://global.dreametech.com>

Hele e-vejledningen kan findes på <https://global.dreametech.com/pages/user-manuals-and-faqs>

# Produktoversigt

## Tilbehør

1. Blød støvbørste
2. Fleksibel adapter
3. Roterende blød støvbørste
4. Motoriseret minibørste
5. Oplader
6. Forlængerstang
7. Kombinationsværktøj
8. Forlængerlange
9. Børste til flere overflader med lys
10. Opladning og opbevaringsbeslag
11. Værktøj til at fjerne kæledyrshår
12. Blød rullebørste med lys
13. Motoriseret vådrulle

### Fig. A

Bemærk: Illustrationerne i denne vejledning er kun vejledende. Det faktiske produkt kan afvige.

## Komponentnavne

### Støvsuger krop

1. Støvkop
2. Udløserknap til støvkop
3. Udløserknap til støvkop bunddæksel
4. Udløserknap til batteripakke
5. Display skærm
6. Tænd/sluk-knap
7. Sugenniveauekontakt
8. Batteristatusindikator
9. Antistatisk kontakt

### Fig. B-1

## Motoriseret vådrulle

1. Udløserknap til motoriseret vådrulle
2. Børsterulle
3. Dækselspænde til brugtvandstank
4. Dæksel til brugtvandstank
5. Vandindtag
6. Plads
7. Brugtvandstank
8. Drypbakke
9. Udløserknap til vandtank
10. Udløserknap til børsterulle
11. Dækselhåndtag til brugtvandstank
12. Dækselspænde til brugtvandstank
13. Rentvandstank
14. Plads

### Fig. B-2

# Installation

## Installation af tilbehør

Bemærk:

- Det anbefales ikke at bruge den motoriserede minibørste med forlængerstangen.
- Installer venligst tilbehøret i overensstemmelse med de faktiske rengøringsbehov.
- Det anbefales at bruge den fleksible adapter ved rengøring af de lavtliggende møbler, og det anbefales ikke hele tiden at være tilsluttet støvsugeren til daglig gulvrengøring.

### Fig. C-1

## Installation af den motoriserede vådrulle

1. Fjern først drypbakken, og tryk derefter på udløserknappen til vandtanken for at fjerne vandtanken.

### Fig. C-2

2. Løft vandtankens prop, fyld rent vand i, og sæt proppen godt fast på vandtanken.

### Fig. C-3

3. Geninstaller vandtanken og tilslut den motoriserede vådrulle med forlængerstangen.

### Fig. C-4

## Opladning

### Oplad støvsugeren helt, før du bruger den første gang.

Anbring støvsugeren på opladnings- og opbevaringsbeslaget som vist i billedet, og tilslut derefter opladeren mellem opladnings- og opbevaringsbeslaget og strømforsyningen. Batteriets statusindikator vil blinke under opladning.

Bemærk:

- Den fleksible adapter kan ikke tilsluttes vakuumkroppen under opladning.
- Tør opladningskontakterne forsigtigt af med en tør klud, når de er snavsede.
- Støvsugeren kan ikke bruges under opladning.
- Når den er fuldt opladet, slukker batteristatusindikatoren efter 5 minutter, og støvsugeren går i strømsparetilstand.
- Dette vil tage omkring 4 timer. Støvsugning i Turbo-tilstand i en længere periode vil få batteriet til at varme op, hvilket øger opladningstiden. Lad støvsugeren køle af i 30 minutter, før den oplades.

### Fig. D-1

## Batteristatusdisplay

### 1. Batteristatusindikator

- ☀ Blinker hvidt
- Konstant hvid
- Slukket

### Opladning

- Fuldt opladet
- ☀ Opladning
- Standby-tilstand

### Fig. D-2

### 2. Display skærm

Tallet på displayet repræsenterer det aktuelle batteriniveau i procent under opladning. Når tallet viser 100, er batteriet fuldt opladet.

### Fig. D-3

# Hvordan man bruger

## Display skærm

### Støvsugning

1. Indikator for partikelmængde
2. Sugenniveau
  - ☐ Øko
  - ⚙ Auto
  - ⊖ Turbo
3. Sugenniveauekontakt  
Tryk kort for at skifte mellem øko-, auto- og turbotilstand.
4. Partikeltyper
  - > 10 µm (f.eks. pollen)
  - > 50 µm (f.eks. hår)
  - > 200 µm (f.eks. støv)
  - > 500 µm (f.eks. mider)
5. Batteriniveau i procent  
Når displayet viser "LO", angiver det, at batteriniveauet er lavere end 10 %.
6. Tænd/sluk-knap  
Tryk kort for at tænde/slukke
7. Indikator for niveau af snavs  
Farven ændres med mængden af støv i realtid (kun i automatisk tilstand).



Fig. E-1

### Vådrensning

1. Batteriniveau i procent  
Når displayet viser "LO", angiver det, at batteriniveauet er lavere end 10 %.
2. Tænd/sluk-knap  
Tryk kortvarigt for at starte/stoppe vådrengøring

Fig. E-2

## Indstillinger

I standbytilstand skal du trykke på og holde sugenniveauekontakten  nede i 3 sekunder for at åbne indstillingsgrænsefladen. Tryk kort på kontaktknappen  for at vælge en mulighed, og tryk og hold  nede i 3 sekunder for at bekræfte.

### Nulstil filter

Tryk og hold sugenniveauekontakten  nede i 3 sekunder for at vælge nulstilling af filter, og filteret vil automatisk fuldføre nulstillingen.

### Afslut







Tryk på tænd/sluk-knappen , når den er i indstillingsgrænsefladen, for at vende direkte tilbage til hovedgrænsefladen, eller vælg , og tryk derefter på og hold  nede i 3 sekunder for at vende tilbage til hovedgrænsefladen.

Fig. E-3

## Start rengøring

Tryk på tænd/sluk-knappen  for at starte brugen. Når støvsugningen er afsluttet, skal du trykke på knappen , og mængden af forskellige støvsugede partikler vises på skærmen.

Tryk på knappen  for at skifte niveau mellem auto, øko og turbo, og det tilsvarende ikon vises på skærmen.

Bemærk:

- Når en rengøringstilstand holder op med at køre, vil støvsugeren som standard gå til automatisk tilstand, når den startes igen. Fabriksindstillingen er den automatiske tilstand.
- Kun når den kører i automatisk tilstand, ændres sugekraften og farven på snavsniveauindikatoren med mængden af partikler i realtid.
- Hvis der ikke forekommer nogen betjening i mere end 15 sekunder, slukkes skærmen, og den vender tilbage til hovedgrænsefladen, når den lyser op igen.
- Hvis støvsugeren ikke fungerer korrekt, vil displayet vise en fejlmeddelelse. Se fejlfindings Tabellen for at finde din løsning.

Fig. E-4

## Brug af forskelligt tilbehør

### Børste til flere overflader med lys

Bemærk:

Når apparatet starter, tændes lysene foran børsterullen automatisk, hvilket er praktisk at bruge.

- Når du bruger den på babylegemåtter, tæpper eller til støvsugning af kaffebønner, popmajs og andre piller, skal du tænde for kontakten på børsten.

- Ved støvsugning på fliser, trægulve eller andre hårde overflader skal du slukke for kontakten.

#### Fig. E-5

### Motoriseret minibørste

Til støvsugning af snavs, dyrehår og andet genstridigt affald fra sofaer, sengetøj og andre stofoverflader. Det anbefales ikke at støvsuge på skrøbelige overflader, såsom silke.

#### Fig. E-6

### Kombinationsværktøj

Velegnet til støvsugning af revner, hjørner af døre og vinduer, trapper og andre svært tilgængelige steder.

#### Fig. E-7

### Blød støvbørste

Velegnet til støvsugning på LCD'er, tastaturer, lampeskærme, gardiner, skodder og andre overflader af skrøbelige genstande.

#### Fig. E-8

### Roterende blød støvbørste

Den kan tilsluttes forlængerslangen. Med et drejeligt hoved er den velegnet til rengøring af sarte og skrøbelige overflader og hjørner som glas, skærme og tastaturer.

#### Fig. E-9

### Fleksibel adapter

Bøjning og forlængelse af stangen med et enkelt klik så den nemt kan nå under lavtliggende møbler, såsom senge og sofaer.

Bemærk: Det anbefales at bruge den fleksible adapter ved rengøring af de lavtliggende møbler, og det anbefales ikke hele tiden at være tilsluttet støvsugeren til daglig gulvrengøring.

#### Fig. E-10

### Blød rullebørste med lys

Velegnet til rengøring af hårde gulve såsom marmor og fliser.

Bemærk:

Når apparatet starter, tændes sidelysene på børsten automatisk, hvilket er praktisk at bruge.

#### Fig. E-11

### Motoriseret vådrulle

Fjerner støv, snavs, spild og genstridige pletter fra hårde gulve med rent vand.

#### Fig. E-12

### Værktøj til at fjerne kæledyrshår

Velegnet til at fjerne og absorbere hår til mellem- til langhårede kæledyr.

Bemærk:

- Hvis en roterende del sætter sig fast, kan støvsugeren automatisk slukke. Fjern eventuelle fastklemte fremmedlegemer, og genoptag derefter brugen.
- Hvis batteriet overophedes, slukker støvsugeren automatisk. Vent, indtil batteritemperaturen vender tilbage til normal, og genoptag derefter brugen.



# Pleje og vedligeholdelse

## Tips:

- Brug altid originale dele for at forhindre, at din garanti bortfalder.
- Hvis filteret eller dysen bliver tilstoppet, stopper støvsugeren med at virke kort efter at være blevet tændt. Ryd røret for at genoprette funktionaliteten.
- Før du rengør støvkoppen, skal du kontrollere, at stikket er taget ud, og holde støvsugerens tænd/sluk-knap i slukket position.
- Hvis støvsugeren ikke bruges i en længere periode, skal du oplade den helt, tage netledningen ud, fjerne batteriet og opbevare det i et køligt miljø med lav luftfugtighed væk fra direkte sollys. For at undgå overafledning af batteriet skal du genoplade batteriet mindst en gang hver tredje måned.

## Rengøring af støvsugeren

Tør støvsugeren af med en blød, tør klud.

## Rengøring af støvkoppen, forfilteret og cyklonenheden

1. Tryk på udløserknappen til støvkoppens bunddæksel, og tøm derefter indholdet.

### Fig. F-1

2. Tryk på udløserknappen til støvkoppen, og fjern den fra støvsugeren.

### Fig. F-2

3. Fjern først forfilteret, og drej derefter cyklonsystemet for at løfte det ud.

### Fig. F-3

**4. Skyl cyklonenheden, forfilteret og støvkoppen, indtil de er rene. Efter vask lufttørres de i mindst 24 timer.**

### Fig. F-4

Bemærk:

- Rengør støvkoppen efter behov.
- Det anbefales at rengøre cyklonsystemet

og forfilteret mindst en gang hver 3. til 4. måned.

## Rengøring af filteret

1. Fjern støvkoppen som vist på figuren.

### Fig. F-5

2. Fjern filteret fra støvsugeren ved at trække det ned i retningen vist på figuren.

### Fig. F-6

3. Skyl filteret ved at dreje det 360°. Bank let på filteret flere gange for at fjerne snavs, der er fanget i det.

### Fig. F-7

## 4. Lad filteret lufttørre i 24 timer.

### Fig. F-8

Bemærk:

- Brug kun rent vand til at vaske filteret.
- Brug ikke vaskemiddel.
- Forsøg ikke at rengøre filteret med en børste eller finger.
- Det anbefales at rengøre filteret hver 4. til 6. måned.

## Rengøring af børste til flere overflader med lys

1. Drej låsen mod uret, indtil den stopper, og fjern derefter rullen fra børsterullen.

### Fig. F-9

2. Brug en saks til at klippe de hår og fibre af, der sætter sig fast på børsterullen. Tør støvet af indhakkede og det gennemsigtige låg med en tør klud eller køkkenrulle. Tør grundigt før brug.

### Fig. F-10

3. Når den er snavset, skylles børsterullen med rent vand, indtil den er ren.

### Fig. F-11

4. Stil børsterullen oprejst i mindst 24 timer, indtil den er helt tør.

### Fig. F-12

## Rengøring af den motoriserede minibørste

1. Brug en mønt som vist til at dreje låsen mod uret, indtil du hører et klik. Når du har låst den motoriserede minibørste op, skal du fjerne børsterullen.

### Fig. F-13

2. Skyl og rengør børsterullen. Stil børsterullen oprejst i et godt ventileret område i mindst 24 timer, indtil den er helt tør.

### Fig. F-14

3. Når børsterullen er tør, geninstallerer du den ved at følge demonteringstrinene i omvendt rækkefølge.

### Fig. F-15

## Rengøring af blød rullebørste med lys

1. Som vist på billedet skal du trykke på børsterullens udløserknop for at fjerne rullen fra åbningen.

### Fig. F-16

2. Adskil rullen fra sidedækslet. Drej de små hjuludløserknapper mod uret for at fjerne hjulene.

### Fig. F-17

3. Brug en saks til at klippe de hår og fibre af, der sætter sig fast på børsterullen og hjulene. Tør støvet af indhakkede og det gennemsigtige låg med en tør klud eller køkkenrulle. Tør grundigt før brug.

### Fig. F-18

4. Når den er snavset, skylles børsterullen med rent vand, indtil den er ren. Stil derefter børsterullen oprejst i mindst 24 timer, indtil den er helt tør.

### Fig. F-19

## Rengøring af den motoriserede vådrulle: Rullen

1. Som vist på billedet skal du trykke på børsterullens udløserknop for at fjerne rullen fra åbningen. Tør støvet af indhakkede og det gennemsigtige låg med en tør klud eller køkkenrulle.

### Fig. F-20

2. Når den er snavset, skylles børsterullen med rent vand, indtil den er ren. Stil børsterullen oprejst i mindst 24 timer, indtil den er helt tør.

### Fig. F-21

## Rengøring af den motoriserede vådrulle: Brugtvandstanken

1. Tryk på udløserknappen til vandtanken for at fjerne vandtanken.

### Fig. F-22

2. Løft brugtvandstankens dæksel opad for at fjerne dækslet.

### Fig. F-23

3. Hæld det faste affald og spildevandet ud. Skyl brugtvandstanken og dækslet med rent vand.

### Fig. F-24

4. Juster spændet til brugtvandstankens dæksel med åbningen for at installere dækslet, og installer derefter brugtvandstanken. Opbevar til sidst den motoriserede vådrulle på drypbakken.

### Fig. F-25

Bemærk:

- Hvis den ikke bruges i lang tid, bør du tømme vandtanken og tørre den af.
- Vend ikke den motoriserede vådrulle for at undgå vandgennemtrængning.
- Rengør regelmæssigt andenæbsventilen af gummi på brugtvandstankens dæksel.

Tip: Det anbefales at rengøre børsten til flere overflader med lys, den bløde rullebørste med lys, den motoriserede minibørste eller den motoriserede vådrulle efter hver brug.

## Udskiftning af batteripakken

Støvsugerens indeholder en aftagelig genopladelig lithium-ion batteripakke, som har et begrænset antal genopladningscykluser. Efter længere tids brug kan batteripakken muligvis ikke længere holde en opladning. Hvis dette sker, betyder det, at batteripakken har nået slutningen af sin livscyklus og skal udskiftes.

1. Tryk på batteripakkens udløserknap, og skub batteripakken til højre for at fjerne den.
2. Installer den nye batteripakke.

**Fig. F-26**

# Ofte stillede spørgsmål





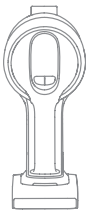



Se nedenstående tabel, hvis støvsugeren ikke fungerer korrekt.

Fejl	Mulige årsager	Løsninger
Støvsugeren virker ikke.	Apparatet er løbet tør for batteri, eller dets batteriniveau er lavt.	Oplad støvsugeren helt, og genoptag derefter brugen.
	Beskyttelsestilstand for overophedning udløst af en blokering.	Rengør sugeåbningen eller luftkanalen. Vent, indtil støvsugeren er afkølet, og genaktiver den derefter.
	Sugeåbningen eller luftkanalen er blokeret.	Fjern enhver blokering fra sugeåbningen eller luftkanalen.
Svag sugekraft.	Støvkoppen er fuld, og/eller filterenheden er tilstoppet.	Tøm støvkoppen, og/eller rengør filterenheden.
	En vedhæftet fil er blokeret.	Fjern enhver blokering i tilbehøret.
Motoren laver en mærkelig lyd.	Hovedsugeåbning eller forlængerstang er blokeret.	Fjern enhver blokering i hovedsugeåbningen eller forlængerstangen.
Batteriindikatoren lyser ikke under opladning.	Opladeren passer ikke godt ind i opladnings- og opbevaringsbeslaget.	Kontroller, om opladeren er korrekt tilsluttet opladnings- og opbevaringsbeslaget.
	Apparatet er ikke placeret korrekt på opladnings- og opbevaringsbeslaget.	Sørg for, at apparatet er placeret korrekt på opladnings- og opbevaringsbeslaget.
	Batteriet oplades og skifter automatisk til dvaletilstand.	Støvsugeren kører normalt.
	Hvis problemet fortsætter efter at have udelukket ovenstående muligheder, bedes du kontakte eftersalgsserviceafdelingen for vedligeholdelse.	
Oplader for langsomt.	Batteritemperaturen er for lav eller for høj.	Vent, indtil batteritemperaturen vender tilbage til normal, og genoplad derefter.
LED-lysene på børsten til flere overflader med lys og den bløde rullebørste med lys virker ikke.	LED-lysene er beskadiget.	Kontakt eftersalgsserviceafdelingen for vedligeholdelse.
Når den motoriserede vådrulle bruges, kan det snavsede vand på gulvet ikke renses.	Brugtvandsbeholderen er fuld eller tilstoppet.	Rengør brugtvandstanken i tide.

Status	Mulige årsager	Løsninger	
Indikatoren er rød efter at have tændt for støvsugeren.	Batteripakken er beskadiget.	Kontakt eftersalgsafdelingen for vedligeholdelse.	
Indikatoren blinker hurtigt rødt, når støvsugeren oplades.	Opladeren er inkompatibel.	Brug kun den originale oplader til at oplade støvsugeren.	
Indikatoren blinker hvidt, når du bruger støvsugeren.	Batteriet er fladt.	Oplad i god tid.	

## Fejlfinding

Hvis støvsugeren ikke fungerer korrekt, vil displayet vise en fejlmeddelelse. Se fejlfindingstabellen for at finde din løsning.

Fejlikon	Fejlmeddelelse	Løsninger
	Lavt batteriniveau	Oplad i god tid.
	Batteriet er fladt	Oplad i god tid.
	Batteritemperaturen er for høj	Vent, indtil batteritemperaturen vender tilbage til normal, og genoptag derefter brugen.
	Luftkanal blokeret	Kontroller, om støvkoppen, forlængerstangen eller børsten er blokeret.
	Børsterulle sidder fast	Se afsnittet om børsterengøring for at fjerne snavs og hår, der er filtret sammen på børsterullen.
	Filteret skal udskiftes	Udskift filteret i god tid.
	Udskift filteret	Efter udskiftning af filteret, se [Indstillinger] for at nulstille filteret.
	Ikke nok vand i rentvandstanken	Fyld rentvandstanken op i tide.
	Fejl	Kontakt eftersalgsafdelingen for vedligeholdelse.

Støvsuger			
Model	VZV77B	Nominel effekt	855 W
Ladespænding	34 V ===	Nominel spænding	29,6 V ===
Opladningstid	cirka 4 timer		
Børste til flere overflader med lys		Motoriseret minibørste	
Model	VMBZ	Model	VMMY
Nominel effekt	40 W	Nominel effekt	20 W
Nominel spænding	25,2 V ===	Nominel spænding	24 V ===
Blød rullebørste med lys			
Model	VBRW	Nominel effekt	40 W
Nominel spænding		25,2 V ===	
Motoriseret vådrulle			
Model	VFB7	Nominel effekt	40 W
Nominel spænding		21,6 V - 28,8 V ===	
Oplader			
Model	TPQ-88E340090VW01	Gennemsnitlig aktiv effektivitet	87,01%
Indgang	100-240 V~50/60 Hz, 0,8 A	Effektivitet ved lav belastning (10 %)	77,01%
Udgang	34 V === 0,9 A	Strømforbrug uden belastning	0,1 W
Genopladelig litium-ion batteripakke			
Model	V2406-8S1P-GYA	Nominel spænding	29,6 V ===
Mærkekapacitet	3100 mAh	Nominel kapacitet	3200 mAh
Energi	91,76 Wh		

Lithium-ion batteripakken indeholder stoffer, der er skadelige for miljøet. Før du bortskaffer støvsugeren, skal du fjerne batteripakken, derefter kassere den eller genbruge den i overensstemmelse med lokale love og regler i det land eller område, den bruges i.

## WEEE-oplysninger



Alle produkter, der bærer dette symbol, er affald af elektrisk og elektronisk udstyr (WEEE som i direktiv 2012/19/EU), som ikke må blandes med usorteret husholdningsaffald. I stedet bør du beskytte menneskers sundhed og miljøet ved at aflevere dit brugte udstyr til et udpeget indsamlingssted til genbrug af affald af elektrisk og elektronisk udstyr, udpeget af regeringen eller lokale myndigheder. Korrekt bortskaffelse og genbrug vil hjælpe med at forhindre potentielle negative konsekvenser for miljøet og menneskers sundhed. Kontakt installatøren eller de lokale myndigheder for mere information om placeringen samt vilkår og betingelser for sådanne indsamlingssteder.

# Turvallisuusohjeet

Virheellisestä käytöstä johtuvien onnettomuuksien, kuten sähköiskut tai tulipalo, välttämiseksi lue tämä ohjekirja huolellisesti ennen käyttöä ja säilytä ne myöhempää käyttöä varten.

## Varoitus

- Tätä tuotetta eivät saa käyttää alle 8-vuotiaat lapset tai henkilöt, joiden fyysinen, aisteihin liittyvä tai älyllinen toimintakyky on rajoittunut tai joilla on vähän kokemusta tai tietoa laitteiden käytöstä, ilman vanhemman tai huoltajan valvontaa. Näin varmistetaan laitteen turvallinen käyttö ja vältetään mahdolliset riskit. Lapset eivät saa puhdistaa tai huoltaa tuotetta ilman valvontaa.
- Tätä laitetta ei ole tarkoitettu henkilöiden (mukaan lukien lapset), joiden fyysinen, aisteihin liittyvä tai älyllinen toimintakyky on rajoittunut tai joilla on vähän kokemusta tai tietoa laitteiden käytöstä, käyttöön ellei heidän turvallisuudestaan vastuussa oleva henkilö valvo heitä tai opasta heitä laitteen käytössä.
- Lapsia on valvottava, etteivät he leiki laitteella.
- Imuri ei ole lelu. Lapset eivät saa leikkiä laitteella tai käyttää sitä. Ole varovainen, kun käytät imuria lasten lähellä. Älä anna lasten siivot tai huoltaa imuria, ellei heitä valvota vanhempansa tai huoltajansa toimesta.
- Älä käytä imuria ulkona tai märillä pinnoilla. Käytä imuria ainoastaan sisätiloissa kuivilla pinnoilla. Älä koske pistotulppaan tai mihinkään imurin osaan märillä käsillä.
- Tulipalo-, räjähdys- ja loukkaantumisriskin pienentämiseksi varmista ennen käyttöä, että litiumakku ja latausmuuntaja eivät ole vaurioituneet. Älä käytä imuria, jos litiumakku tai laturi on vaurioitunut.
- Harjaspäät, akku, metalliliittimen tappi ja tyhjiö ovat sähköä johtavia, eikä niitä saa upottaa veteen tai muuhun nesteeseen. Varmista, että kuivaat kaikki suodattimet puhdistuksen jälkeen.
- Liikkuvien osien aiheuttamien vammojen välttämiseksi sammuta imuri ennen harjaspäiden puhdistamista. Harjaspäät, pölysäiliö ja suodatin on asennettava oikein ennen imurin käyttöä.
- Älä käytä pohjavillaharjaa imurin ollessa käytössä. Älä käytä harjaa märkiin karvoihin.
- Käytä vain alkuperäistä latausmuuntajaa. Älä koskaan käytä muuta kuin alkuperäistä latausmuuntajaa, koska tämä voi johtaa litiumakun syttymiseen.
- Älä käytä imuria syttyvien tai palavien nesteiden, kuten bensiini, valkaisuaine, ammoniakki, viemärinpuhdistusaineet tai muut nesteet, keräämiseen.
- Älä käytä imuria terävien tai kovien esineiden, kuten lasin, naulojen, ruuvien tai kolikoiden keräämiseen, koska ne voivat vaurioittaa laitetta. Älä käytä imuria kipsilevyn palojen, tuhkan, kuten tulisijan tuhkan tai savukkeiden tai palavien materiaalien, kuten hiilten, savuketumppien tai tulitikkujen keräämiseen.
- Tarkasta siivottava alue ennen käyttöä. Vältä aukkojen tukkeutuminen siivoamalla isommat paperit, sylkipallot, muoviset liinat tai terävät esineet (kuten lasi, naulat, ruuvit, kolikot jne.) ja muut aukkoja suuremmat esineet.
- Pidä hiukset, löysät vaatteet, sormet ja muut kehon osat poissa imurin aukoista ja liikkuvista osista. Älä osoita jatkovarrella, sauvalla tai lisävarusteilla silmiisi tai korviisi tai laita niitä suuhusi.
- Älä laita mitään esineitä imurin aukkoihin. Älä käytä imuria, kun jokin sen aukoista on tukossa. Pidä puhtaana pölystä, nukasta, karvoista ja muista mahdollisesti ilmavirtaa rajoittavista esineistä.



- Älä lepuuta imuria tuolia, pöytää tai muuta epävakaa pintaa vasten, koska tämä voi aiheuttaa vaurioita laitteelle tai henkilövahinkoja. Mikäli imuri vaurioituu kaatumisesta tai on muuten viallinen, ota yhteyttä valtuutettuun huoltoon. Älä koskaan yritä purkaa laitetta itse.
- Kaikkia ohjekirjan ohjeita akun lataamiseen täytyy noudattaa tiukasti. Virheellinen akun lataaminen määrityllä lämpötila-alueella voi vaurioittaa akkua.
- Käytä ainoastaan valmistajan suosittelemia lisävarusteita ja korvaavia osia.
- Ole erityisen varovainen, kun käytät imuria portaiden siivoamiseen.
- Varmista, että imurin pistotulppa on irrotettu pistorasiasta, kun sitä ei käytetä pidempään aikaan sekä ennen huoltoja ja korjauksia.
- Älä asenna, lataa tai käytä laitetta ulkona, kylpyhuoneessa tai uima-altaan lähellä.
- Tulipalovaroitus: Älä levitä minkäänlaisia hajusteita imurin suodattimeen. Tämän tyyppisten tuotteiden tiedetään sisältävän syttyviä kemikaaleja, jotka voivat aiheuttaa imurin syttymisen.
- Käytä vain alkuperäistä laturia (TPQ-88E340090VW01). Tämän noudattamatta jättäminen voi aiheuttaa litiumioniakun syttymisen.
- VAROITUS: Käytä akun lataamiseen ainoastaan laitteen mukana toimitettua irrotettavaa syöttöyksikköä.
- Käytä vain hyväksytyä akkutyyppiä (malli V2406-8S1P-GYA). Tämän noudattamatta jättäminen voi aiheuttaa litiumioniakun syttymisen.
- Jos akun materiaalia on päässyt vuotamaan, poista henkilöt alueelta, kunnes akku on jäähtynyt ja höyryt haihtuneet.
- Poista vaaralliset kaasut järjestämällä mahdollisimman tehokas ilmanvaihto ja vältä iho- ja silmäkosketuksia tai höyryjen hengittämistä.
- Poista roiskunut neste imeytysaineella ja hävitä jäte.
- Älä käytä ja varastoi äärimmäisen kuumissa tai kylmissä ympäristöissä (alle 0°C / 32°F tai yli 40°C / 104°F). Lataa johdoton imuri yli 0°C / 32°F ja alle 40°C / 104°F lämpötilassa.
- Tämä tuote on suunniteltu ainoastaan kotikäyttöön.
- Syöttöliittimiä ei saa oikosulkea.



Lue käyttöohjeet



Irrotettava syöttöyksikkö



Ainoastaan sisäkäyttöön

Dreame Trading (Tianjin) Co., Ltd vakuuttaa, että laite noudattaa sovellettavia eurooppalaisia direktiivejä, standardeja ja niiden lisäyksiä tai muutoksia. Täydellinen EU-vaatimustenmukaisuusvakuutus on saatavilla osoitteessa <https://global.dreameotech.com>

Sähköinen käyttöohje on saatavilla sivustolla <https://global.dreameotech.com/pages/user-manuals-and-faqs>

# FI Tuotteen yleiskuvaus

## Lisätarvikkeet

1. Pehmeä suulake
2. Taipuisa sovitin
3. Pehmeä pyörivä pölyharja
4. Moottoroitu minisuulake
5. Laturi
6. Jatkovarsi
7. Yhdistelmäsuulake
8. Jatkoletku
9. Valaiseva monipintaharja
10. Lataus- ja säilytysteline
11. Lemmikin pohjavillaharja
12. Valaiseva pehmeä telaharja
13. Motorisoitu märkä tela

## Kuva A

Huomautus: Käyttöohjeen kuvat ovat vain viitteellisiä. Todellinen tuote voi olla erilainen.

## Osien nimitykset

### Imurirunko

1. Pölysäiliö
2. Pölysäiliön vapautuspainike
3. Pölysäiliön pohjan vapautuspainike
4. Akun vapautuspainike
5. Näyttö
6. Virtapainike
7. Imutehon kytkin
8. Akun varaustason ilmaisin
9. Antistaattinen kahva

### Kuva B-1

## Motorisoitu märkä tela

1. Motorisoidun märän telan vapautuspainike
2. Harjatela
3. Likavesisäiliön kannen salpa
4. Likavesisäiliön kansi
5. Veden syöttö
6. Ura
7. Likavesisäiliö
8. Tippakaukalo
9. Vesisäiliön vapautuspainike
10. Harjatelan vapautuspainike
11. Likavesisäiliön kannen kahva
12. Likavesisäiliön kannen salpa
13. Puhdasvesisäiliö
14. Ura

## Kuva B-2

# Asennus

## Lisävarusteiden asentaminen

Huomautus:

- Moottoroidun miniharjan käyttöä ei suositella jatkovarren kanssa.
- Asenna lisävarusteet todellisten siivoustarpeiden mukaan.
- käyttöä suositellaan matalien huonekalujen siivouksessa, mutta ei pidettäväksi liitettynä imurirunkoon kaiken aikaa päivittäiseen lattian siivoukseen.

## Kuva C-1

## Motorisoidun märän telan asennus

1. Irrota ensin tippakaukalo ja paina sitten vesisäiliön vapautuspainiketta irrottaaksesi vesisäiliön.

### Kuva C-2

2. Nosta ylös vesisäiliön tulppa, täytä puhdasta vettä ja aseta tulppa tiukasti vesisäiliöön.

### Kuva C-3

3. Asenna vesisäiliö paikoilleen ja liitä motorisoitu märkä tela yhdessä jatkovarren kanssa.

### Kuva C-4

## Lataa

### Lataa imuri täyteen ennen sen ensimmäistä käyttökertaa.

Aseta imuri lataus- ja säilytystelineeseen kuvassa esitetyllä tavalla ja liitä laturi lataus- ja säilytystelineeseen ja pistorasiaan. Akun varaustason ilmaisin vilkkuu latauksen aikana.

#### Huomautus:

- Taipuisa sovitin ei voi olla liitettynä imurirunkoon latauksen aikana.
- Pyyhi latauskoskettimet hellävaraisesti kuivalla liinalla, kun ne ovat likaiset.
- Imuria ei voi käyttää sen ollessa latauksessa.
- Kun imuri on ladattu täyteen, akun varaustason ilmaisin sammuu viiden minuutin kuluttua ja imuri siirtyy virransäästötilaan.
- Tähän menee noin 4 tuntia. Imurointi turbotilassa pidemmän aikaa aiheuttaa akun lämpenemistä, mikä pidentää latausaikaa. Anna imurin jäähtyä 30 minuuttia ennen sen lataamista.

### Kuva D-1

## Akun varaustasonäyttö

### 1. Akun varaustason ilmaisin

- ☀️ Vilkkuva valkoinen valo
- Jatkuva valkoinen valo
- Pois päältä

### Lataa

- Ladattu täyteen
- ☀️ Lataa
- Valmiustila

### Kuva D-2

### 2. Näyttö

Luku näytössä vastaa tämän hetkistä akun varaustasoa prosentteina latauksen aikana. Kun luku on 100, on akku ladattu täyteen.

### Kuva D-3

## Käyttö

### Näyttö

#### Imuroi

1. Hiukkasmäärän ilmaisin
2. Imuteho
  - 🌿 Eko
  - ⚙️ Automaattinen
  - 🌀 Turbo
3. Imutehon kytkin
 

Paina lyhyesti vaihtaaksesi eko-, automaatti- ja turbotilan välillä.
4. Hiukkastyypit
  - > 10µm (esim. siitepöly)
  - > 50µm (esim. karvat)
  - > 200µm (esim. pöly)
  - > 500µm (esim. punkit)
5. Akun varaustaso prosentteina
 

Kun näytössä on "LO", osoittaa tämä akun tason olevan alle 10 %.
6. Virtapainike
 

Käynnistä/sammuta painamalla lyhyesti.

7. Likaisuustason ilmainen  
Väri vaihtuu pölyn määrän mukaan reaaliajassa (ainoastaan automaattitilassa).



#### Kuva E-1

#### Märkäpuhdistus

1. Akun varaustaso prosentteina  
Kun näytössä on "LO", osoittaa tämä akun tason olevan alle 10 %.
2. Virtapainike  
Paina lyhyesti aloittaaksesi/ pysäyttääksesi märkäpuhdistuksen

#### Kuva E-2



### Asetukset

Paina imutehon kytkintä  ja pidä se painettuna kolmen sekunnin ajan valmiustilassa ollessa päästäksesi asetuksiin. Paina  lyhyesti valitaksesi vaihtoehdon ja vahvista painamalla  ja pitämällä painettuna kolmen sekunnin ajan.

#### Suodattimen nollaus



Paina imutehon kytkintä  ja pidä se painettuna kolmen sekunnin ajan nollataksesi suodattimen ja suodatin viimeistelee nollauksen automaattisesti.

#### Poistu

Palaa asetusnäytöstä päänäyttöön painamalla virtapainiketta  tai valitse , sitten palaa päänäyttöön painamalla imutehon kytkintä  kolmen sekunnin ajan.

#### Kuva E-3

### Siivouksen käynnistäminen

Käynnistä toiminto painamalla virtapainiketta . Kun imurointi on suoritettu, paina  painiketta ja imuroitujen eri hiukkasten määrä tulee näyttöön. Vaihda tehoja automaattisen, ekon ja turbon välillä painamalla painiketta  ja vastaava kuvake näkyy näytössä.

#### Huomautus:

- Kun minkä tahansa siivoustilan käyttö lopetetaan, imuri menee jälleen käynnistettäessä automaattisesti automaattitilaan. Tehdasoletusasetus on automaattitila.
- Ainoastaan automaattitilassa imuteho ja likaisuustason ilmaisimen hiukkasmäärän mukainen väri vaihtuvat reaaliajassa.
- Mikäli yli 15 sekuntiin ei ole toimintoja, näyttö sammuu ja palaa aloitusnäyttöön taas käynnistyessään.
- Jos imuri ei toimi oikein, tulee näyttöön virheilmoitus. Katso ratkaisu vianhakutaulukosta.

#### Kuva E-4

### Eri lisävarusteiden käyttäminen

#### Valaiseva monipintaharja

##### Huomautus:

Kun laite käynnistyy, harjatelan edessä olevat valot syttyvät automaattisesti, mikä on kätevää sitä käytettäessä.

- Kun käytetään vauvan alustojen, mattojen tai kahvipapujen, maissinsiementen ja muiden vastaavien imurointiin, kytke harja päälle.

- Laattojen, puulattioiden ja muiden kovien pintojen imuroinnissa kytke harja pois päältä.

#### Kuva E-5

#### Moottoroitu minisuulake

Lian, eläinten karvojen ja muun tiukassa olevien roskien imurointiin sohvalta, vuodevaatteista ja muilta kangaspinnoilta. Herkkien pintojen, kuten silkin, imurointia ei suositella.

#### Kuva E-6

### Yhdistelmäsuulake

Sopii rakojen, ovien ja ikkunoiden kulmien, portaiden sekä muiden vaikeasti saavutettavien paikkojen imurointiin.

#### Kuva E-7

### Pehmeä suulake

Sopii LCD-näyttöjen, näppäimistöjen, lampunvarjostinten, verhojen, sälekaihlinten ja muiden helposti särkyvien esineiden pintojen imurointiin.

#### Kuva E-8

### Pehmeä pyörivä pölyharja

Voidaan yhdistää jatkoletkuun. Pyörivän päänsä ansiosta se sopii arkojen ja helposti särkyvien pintojen ja nurkkien, kuten lasin, näyttöjen ja näppäimistöjen, imurointiin.

#### Kuva E-9

### Taipuisa sovitin

Napsautuksella taivutettavan ja jatkettavan varren avulla saavutetaan helposti matalien huonekalujen, kuten vuoteet ja sohvut, alla olevat alueet. Huomautus: käyttöä suositellaan matalien huonekalujen siivouksessa, mutta ei pidettäväksi liitettynä imurirunkoon kaiken aikaa päivittäiseen lattian siivoukseen.

#### Kuva E-10

### Valaiseva pehmeä telaharja

Soveltuu kovien lattioiden, kuten marmorin ja laattojen, puhdistukseen.

Huomautus:

Kun laite käynnistyy, harjatan sivuvalot syttyvät automaattisesti, mikä on kätevää sitä käytettäessä.

#### Kuva E-11

### Motorisoitu märkä tela

Poistaa pölyn, lian, roiskeet ja pinttyneet tahrat kovilta latioilta puhtaalla vedellä

#### Kuva E-12

### Lemmikin pohjavillaharja

Sopii keskipitk- ja pitkäkarvaisten lemmikkien pohjavillan siistimiseen ja karvojen keräämiseen.

Huomautus:

- Jos jokin pyörivä osa juuttuu, imuri saattaa sammua automaattisesti. Irrota tarttuneet vierasesineet ja jatka käyttöä.
- Kun akku ylikuumentuu, imuri sammuu automaattisesti. Odota, kunnes akun lämpötila palaa normaaliksi ja jatka käyttöä.

# Hoito ja ylläpito

## Vihjeitä:

- Käytä aina alkuperäisiä varaosia, jotta takuu säilyy voimassa.
- Jos suodatin tai suutin tukkeutuu, imuri lakkaa toimimasta pian käynnistyksen jälkeen. Palauta toimintaan puhdistamalla letku/putki.
- Varmista ennen pölysäiliön puhdistamista, että pistoke on irrotettu ja pidä imurin virtapainike pois-asennossa.
- Jos imuria ei käytetä pitempään aikaan, lataa se täyteen, irrota virtajohto, irrota akku ja säilytä se viileässä, kuivassa paikassa poissa suorasta auringonvalosta. Akun ylipurkautumisen välttämiseksi lataa akku uudelleen vähintään kolmen kuukauden välein.

## Imurin puhdistus

Pyyhi imuri pehmeällä kuivalla liinalla.

## Pölysäiliön, esisuodattimen ja sykloniasetelman puhdistaminen

1. Paina pölysäiliön pohjan vapautuspainiketta ja tyhjennä sisältö.

### Kuva F-1

2. Paina pölysäiliön vapautuspainiketta ja irrota se imurista.

### Kuva F-2

3. Irrota ensin esisuodatin ja sitten kierrä sykloniasetelmaa nostaaksesi sen ulos.

### Kuva F-3

**4. Huuhtelee sykloniasetelmaa, esisuodatinta ja pölysäiliötä, kunnes ne ovat puhtaat. Anna niiden kuivua pesun jälkeen vähintään 24 tuntia.**

### Kuva F-4

Huomautus:

- Puhdista pölysäiliö tarvittaessa.
- Sykloniasetelman ja esisuodattimen

puhdistaminen 3-4 kuukauden välein on suositeltavaa.

## Suodattimen puhdistus

1. Irrota pölysäiliö kuvassa osoitetulla tavalla.

### Kuva F-5

2. Irrota suodatin imurista vetämällä sitä alas kuvassa osoitettuun suuntaan.

### Kuva F-6

3. Huuhtelee suodatin pyörittämällä sitä samalla 360°. Napauta suodatinta kevyesti useita kertoja, jotta siihen tarttuneet roskat irtoavat.

### Kuva F-7

## 4. Anna suodattimen kuivua 24 tuntia.

### Kuva F-8

Huomautus:

- Käytä ainoastaan puhdasta vettä suodattimen pesuun.
- Älä käytä puhdistusaineita.
- Älä yritä puhdistaa suodatinta harjalla tai sormin.
- Suodattimen puhdistaminen 4-6 kuukauden välein on suositeltavaa.

## Valaisevan monipintaharjan puhdistaminen

1. Kierrä lukitusta vastapäivään kunnes se pysähtyy ja irrota rulla rullaharjasta.

### Kuva F-9

2. Leikkaa rullaharjaan tarttuneet karvat ja kuidut saksilla. Pyyhi pöly lovesta ja läpinäkyvästä suojuksesta kuivalla liinalla tai paperipyyhkeellä. Kuivaa huolellisesti ennen käyttöä.

### Kuva F-10

3. Kun se on likainen, huuhtelee harjarullaa puhtaalla vedellä, kunnes se on puhdas.

### Kuva F-11

4. Aseta harjarulla pystyasentoon vähintään 24 tunniksi, kunnes se on täysin kuiva.

### Kuva F-12

## Moottoroidun minisuulakkeen puhdistus

1. Käytä kolikkoa kuvan mukaisesti kiertämään lukitusta vastapäivään, kunnes kuulet naksahduksen. Kun moottoroidun minisuulakkeen lukitus on avattu, irrota rullaharja.

### Kuva F-13

2. Huuhtelee ja puhdistaa rullaharja. Aseta harjarulla pystyasentoon hyvin tuuletettuun tilaan vähintään 24 tunniksi, kunnes se on täysin kuiva.

### Kuva F-14

3. Kun rullaharja on kuivunut, asenna se takaisin purkamisvaiheiden päinvastaisessa järjestyksessä.

### Kuva F-15

## Valaisevan pehmeän harjarullan puhdistaminen

1. Paina kuvan osoittamalla tavalla harjarullan vapautuspainiketta irrottaaksesi telan aukosta.

### Kuva F-16

2. Irrota rulla sivusuojasta. Irrota pyörät kääntämällä pieniä pyörän irrotuspainikkeita vastapäivään.

### Kuva F-17

3. Leikkaa saksilla harjatelaan ja pyöriin tarttuneet karvat ja kuidut pois. Pyyhi pöly lovesta ja läpinäkyvästä suojuksesta kuivalla liinalla tai paperipyyhkeellä. Kuivaa huolellisesti ennen käyttöä.

### Kuva F-18

4. Kun se on likainen, huuhtelee harjarullaa puhtaalla vedellä, kunnes se on puhdas. Aseta sen jälkeen harjarulla kuivumaan pystyasentoon 24 tunnin ajaksi, kunnes se on täysin kuiva.

### Kuva F-19

## Motorisoidun mären telan puhdistus: tela

1. Paina kuvan osoittamalla tavalla harjarullan vapautuspainiketta irrottaaksesi telan aukosta. Pyyhi pöly lovesta ja läpinäkyvästä suojuksesta kuivalla liinalla tai paperipyyhkeellä.

### Kuva F-20

2. Kun se on likainen, huuhtelee harjarullaa puhtaalla vedellä, kunnes se on puhdas. Aseta harjarulla pystyasentoon vähintään 24 tunniksi, kunnes se on täysin kuiva.

### Kuva F-21

## Motorisoidun mären telan puhdistus: likavesisäiliö

1. Paina vesisäiliön vapautuspainiketta irrottaaksesi likavesisäiliön.

### Kuva F-22

2. Nosta likavesisäiliön kannen kahvaa ylöspäin irrottaaksesi kannen.

### Kuva F-23

3. Kaada pois kiinteät jätteet ja jätevesi. Huuhtelee likavesisäiliö ja säiliön kansi puhtaalla vedellä.

### Kuva F-24

4. Kohdista likavesisäiliön kannen salpa aukon kanssa kannen asentamiseksi ja asenna sitten likavesisäiliö. Lopuksi, aseta motorisoitu märä tela tippakaukalo.

### Kuva F-25

Huomautus:

- Jos imuria ei käytetä pitkään aikaan, tyhjennä ja kuivaa vesisäiliö.
- Älä käännä motorisoitua märkää telaa ylösalaisin, jotta vältät veden vuotamisen
- Puhdista likavesisäiliön kannen kuminen sulkuventtiili säännöllisesti.

Vihje: On suositeltavaa puhdistaa valaiseva monipintaharja, valaiseva pehmeä telaharja, moottoroitu minisuulake tai motorisoitu märkä tela jokaisen käyttökerran jälkeen.

Imuri sisältää irrotettavan, uudelleen ladattavan litiumioniakun, jossa on rajallinen määrä latausyklejä. Käytön jatkuttua pidemmän aikaa akku ei välttämättä pysty pitämään latausta. Jos näin käy, se tarkoittaa, että akun elinkaari on lopussa ja se täytyy vaihtaa.

1. Irrota akku painamalla akun vapautuspainiketta ja liu'uttamalla akku oikealle kuvan mukaisesti.
2. Asenna uusi akku.

**Kuva F-26**



# USEIN KYSYTTYÄ

Jos imuri ei toimi oikein, katso alla olevaa taulukkoa.

Virheet	Mahdolliset syyt	Ratkaisut
Imuri ei toimi.	Laitteen akku on loppunut tai akun varaus on alhainen.	Lataa imuri täyteen ja jatka käyttöä.
	Yliämpösuoja on lauennut tukoksen vuoksi.	Puhdista imuaukko tai ilmakehä. Odota, kunnes imuri jäähtyy ja käynnistä se sitten uudelleen.
	Imuaukko tai ilmakehä on tukossa.	Poista esteet imuaukosta tai ilmakehästä.
Heikko imuteho.	Pölysäiliö on täynnä ja/tai suodatinasetelma on tukossa.	Tyhjennä pölysäiliö ja/tai puhdista suodatinasetelma.
	Lisävaruste on tukossa.	Puhdista kaikki tukokset lisävarusteissa.
Moottori pitää outoa ääntä.	Pääimuaukko tai jatkovarsi on tukossa.	Poista esteet pääimuaukosta tai jatkovarresta.
Akun merkkivalo ei syty, kun laite on latauksessa.	Laturi ei kytkeydy hyvin lataus- ja säilytystelineeseen.	Tarkista, onko laturi liitetty kunnolla lataus- ja säilytystelineeseen.
	Laitetta ei ole asetettu kunnolla lataus- ja säilytystelineeseen.	Varmista, että laite on asetettu kunnolla lataus- ja säilytystelineeseen.
	Akku on ladattu täyteen ja laite on mennyt automaattisesti lepotilaan.	Imuri toimii normaalisti.
	Mikäli ongelma ei poistu edellä kerrotuilla mahdollisuuksilla, ota yhteyttä jälkimerkkiointipalveluun huoltoon varten.	
Lataa liian hitaasti.	Akun lämpötila on liian matala tai korkea.	Odota, kunnes akun lämpötila palaa normaaliksi ja lataa sitten.
Valaistun monipintasuulakkeen ja valaistun pehmeän telaharjan LED-valot eivät toimi.	LED-valot ovat vaurioituneet.	Ota yhteyttä huoltopalveluun huoltoon varten.
Käytettäessä motorisoitus märkä telaa, lattialla olevaa likaista vettä ei voida puhdistaa.	Likavesisäiliö on täynnä tai tukossa.	Puhdista likavesisäiliö ajoissa.

## Akun varaustason ilmaisin

Tila	Mahdolliset syyt	Ratkaisut
Ilmaisin on punaisena imurin käynnistyksen jälkeen.	Akku on vaurioitunut.	Ota yhteyttä huoltopalveluun huoltoja varten.
Ilmaisin vilkkuu nopeasti punaisena latauksen aikana.	Laturi ei ole yhteensopiva.	Käytä vain alkuperäistä laturia imurin lataamiseen.
Ilmaisin vilkkuu valkoisena käytön aikana.	Akku tyhjä	Lataa ajoissa.



## Vianetsintä

Jos imuri ei toimi oikein, tulee näyttöön virheilmoitus. Katso ratkaisu vianhakutaulukosta.

Virhesymboli	Virheilmoitus	Ratkaisut
	Alhainen akun varaus	Lataa ajoissa.
	Akku on loppu	Lataa ajoissa.
	Akun lämpötila on liian korkea	Odota, kunnes akun lämpötila palaa normaaliksi ja jatka sitten käyttöä.
	Ilmakanava tukossa	Tarkasta pölysäiliö, jiatkovarsi tai harja tukoksen varalta.
	Rullaharja on jumissa	Katso ohjeet harjan puhdistusosiosta rullaharjaan takertuneiden roskien ja karvojen puhdistamiseksi.
	Suodatin on vanhenemassa	Vaihda suodatin ajoissa.
	Vaihda suodatin	Kun suodatin on vaihdettu, katso kohdasta [Asetukset] suodattimen nollaus.
	Puhdasvesisäiliössä ei ole tarpeeksi vettä	Täytä puhdasvesisäiliö ajoissa.
	Virhe	Ota yhteyttä huoltopalveluun huoltoja varten.

Imuri			
Malli	VZV77B	Määritetty teho	855 W
Latausjännite	34 V ===	Määritetty jännite	29,6 V ===
Latausaika	noin 4 tuntia		
Valaiseva monipintaharja		Moottoroitu minisuulake	
Malli	VMBZ	Malli	VMMY
Määritetty teho	40 W	Määritetty teho	20 W
Määritetty jännite	25,2 V ===	Määritetty jännite	24 V ===
Valaiseva pehmeä telaharja			
Malli	VBRW	Määritetty teho	40 W
Määritetty jännite		25,2 V ===	
Motorisoitu märkä tela			
Malli	VFB7	Määritetty teho	40 W
Määritetty jännite		21,6 V - 28,8 V ===	
Laturi			
Malli	TPQ-88E340090VW01	Keskimääräinen tehokkuus	87,01 %
Syöttö	100-240 V~50/60 Hz, 0,8 A	Tehokkuus alhaisella kuormalla (10 %)	77,01 %
Ulostulo	34 V === 0,9 A	Tehonkulutus ilman kuormaa	0,1 W
Ladattava litiumioniakku			
Malli	V2406-8S1P-GYA	Nimellisjännite	29,6 V ===
Määritetty kapasiteetti	3100 mAh	Nimelliskapasiteetti	3200 mAh
Energia	91,76 Wh		

Litiumioniakku sisältää ympäristölle haitallisia aineita.

Ennen imurin hävittämistä irrota akku ja hävitä tai kierrätä se käyttömaan tai -alueen paikallisten lakien ja määräysten mukaisesti.

## WEEE-tiedot



Kaikki tällä symbolilla merkityt tuotteet ovat sähkö- ja elektroniikkalaiteromua (WEEE, direktiivin 2012/19/EU mukaisesti), eikä niitä saa hävittää kotitalouden sekajätteen mukana. Terveiden ja ympäristön suojelemiseksi vie hävitettävät laitteet sähkö- ja elektroniikkalaitteille tarkoitettuun, paikallisten viranomaisten määräämään keräys- ja kierrätyspisteeseen. Oikeaoppinen hävitys ja kierrätys ehkäisee haitallisia ympäristö- ja terveysvaikutuksia. Jos tarvitset lisätietoja keräyspisteiden sijainnista ja toiminnasta, ota yhteyttä asentajaan tai paikallisiin viranomaisiin.

# Güvenlik Talimatları

Hatalı kullanımdan kaynaklanan elektrik çarpması veya yangın gibi kazaları önlemek için lütfen ürünü kullanmadan önce bu kılavuzu dikkatlice okuyun ve ileride başvurmak üzere saklayın.

## Uyarı

- Bu ürün, güvenli kullanımı sağlamak ve tehlike riskinden kaçınmak için, 8 yaşından büyük çocuklar ve fiziksel, duyuşal, zihinsel engelli kişiler veya sınırlı deneyime veya bilgiye sahip kişiler tarafından bir ebeveyn veya vasinin gözetimi altında kullanılmalıdır. Temizlik ve bakım, gözetim olmaksızın çocuklar tarafından yapılmamalıdır.
- Bu cihaz, güvenliklerinden sorumlu bir kişi tarafından gözetim altında tutulmadıkları veya cihazın güvenli bir şekilde kullanımı konusunda kendilerine talimat verilmediği sürece (çocuklar dâhil olmak üzere) fiziksel, duyuşal veya zihinsel kapasiteleri sınırlı olan veya yeterli deneyime ve bilgiye sahip olmayan kişiler tarafından kullanılamaz.
- Çocuklar, bu cihazla oynamadıklarından emin olmak için gözetim altında tutulmalıdır.
- Süpürge bir oyuncak değildir. Çocuklar bu ürünle oynamamalı veya onu kullanmamalıdır. Süpürgeyi çocukların yakınında kullanırken lütfen dikkatli olun. Bir ebeveyn veya vasi gözetiminde olmadıkları sürece çocukların süpürgeyi temizlemesine veya bakımını yapmasına izin vermeyin.
- Süpürgeyi dış mekânlarda veya ıslak yüzeylerde kullanmayın. Süpürgeyi sadece kuru iç mekân yüzeylerinde kullanın. Fişe veya süpürgeyin herhangi bir parçasına ıslak elle dokunmayın.
- Yangın, patlama veya yaralanma riskini azaltmak için lityum pili ve şarj adaptörünü kullanmadan önce hasar açısından kontrol edin. Lityum pil veya şarj cihazı hasarlıysa süpürgeyi kullanmayın.
- Fırça başlıkları, pil, metal konnektör pimi ve süpürge elektriksel olarak iletken ve suya veya başka sıvılara daldırılmamalıdır. Temizlikten sonra tüm filtreleri mutlaka kurutun.
- Hareketli parçaların neden olabileceği yaralanmaları önlemek için fırça başlıklarını temizlemeden önce süpürgeyi kapatın. Süpürge kullanılmadan önce fırça başlıkları, toz bölmesi ve filtre düzgün bir şekilde takılmış olmalıdır.
- Evcil hayvan tüy kırma aletini süpürge çalışırken kullanmayın. Cihazı tüyler ıslakken kullanmayın.
- Sadece orijinal şarj adaptörünü kullanın. Lityum pilin alev almasına neden olabileceğinden asla orijinalden hariç bir adaptör kullanmayın.
- Süpürgeyi benzin veya çamaşır suyu, amonyak, lavabo açıcı veya diğer sıvılar gibi yanıcı veya parlayıcı sıvıları süpürmek için kullanmayın.
- Süpürgeyi cam, çivi, vida veya madeni para gibi makineye zarar verebilecek keskin veya sert nesnelere çekmek için kullanmayın. Süpürgeyi alçıpan parçacıklarını, şömine kültü gibi külleri veya kömür, sigara izmaritleri veya kibrit gibi duman yayan veya yanan malzemeleri çekmek için kullanmayın.
- Süpürgeyi kullanmadan önce temizlenecek alanı kontrol edin. Deliklerin tıkanmaması için, daha büyük ebatdaki kâğıt, tükürük topu, plastik bez veya keskin nesnelere (cam, çivi, vida, bozuk para vb.) ve deliklerden daha büyük olan herhangi bir nesneyi ortadan kaldırın.
- Saçları, bol giysileri, parmakları ve vücudun diğer kısımlarını süpürgeyin deliklerinden

ve hareketli parçalarından uzak tutun. Uzatma çubuğunu, çubuğu veya aletleri gözlerinize veya kulaklarınıza doğrultmayın veya ağızınıza sokmayın.

- Süpürgecinin deliklerine herhangi bir nesne sokmayın. Süpürgeyi herhangi bir delik tıkalıyken kullanmayın. Toz, tüy, saç veya hava akışını kısıtlayabilecek diğer maddelerden uzak tutun.
- Cihaza zarar verebileceğinden veya yaralanmaya neden olabileceğinden süpürgeyi bir sandalyeye, masaya veya başka bir dengesiz yüzeye dayamayın. Süpürge devrildiği için hasar görürse veya başka bir şekilde arızalanırsa lütfen yetkili servis departmanımızla iletişime geçin. Cihazı asla kendi başınıza sökmeye çalışmayın.
- Pilin tekrar şarj edilmesine ilişkin kılavuzdaki tüm talimatlara kesinlikle uyulmalıdır. Pilin belirtilen sıcaklık aralığında düzgün şekilde şarj edilmemesi pile zarar verebilir.
- Sadece üretici tarafından önerilen aksesuarları ve yedek parçaları kullanın.
- Süpürgeyi merdivenleri temizlemek için kullanırken lütfen çok dikkatli olun.
- Uzun süre kullanılmadığında ve herhangi bir bakım veya onarım işleminden önce fişinin prizden çekilmiş olduğundan emin olun.
- Bu ürünü dış mekânlarda, banyolarda veya havuz çevresinde kurmayın, şarj etmeyin veya kullanmayın.
- Yangın Tehlikesi Uyarısı: Süpürgecinin filtresine herhangi bir koku uygulamayın. Bu tür ürünlerin, süpürgecinin alev almasına neden olabilecek yanıcı kimyasallar içerdiği bilinmektedir.
- Yalnızca orijinal şarj cihazını kullanın (TPQ-88E340090VW01). Aksi takdirde lityum iyon pil alev alabilir.
- UYARI: Cihazı yeniden şarj etmek için yalnızca bu cihazla birlikte verilen ayrılabilir besleme ünitesini kullanın.
- Yalnızca onaylanmış türde pil kullanın (V2406-8S1P-GYA Modeli). Aksi takdirde lityum iyon pil alev alabilir.
- Pil malzemesi sızıntı yaptığı takdirde, pil soğuyana ve dumanlar dağılana kadar kişileri alandan uzaklaştırın.
- Tehlikeli gazların yok olması için azami miktarda havalandırma sağlayın; cilt ve göz temasından veya buharı içinize çekmekten kaçınin.
- Dökülen sıvıyı emici bir maddeyle temizleyin ve atıkları yakarak imha edin.
- Aşırı sıcak veya soğuk ortamlarda kullanmayın ve saklamayın (0°C /32°F'nin altında veya 40°C /104°F'nin üzerinde). Lütfen kablosuz süpürgeyi 0°C /32°F'nin üzerinde ve 40°C /104°F'nin altındaki sıcaklıklarda şarj edin.
- Bu ürün sadece evde kullanım için tasarlanmıştır.
- Elektrik terminalleri kısa devre yaptırılmamalıdır



Kullanıcı kılavuzunu okuyun



Ayrılabilir besleme ünitesi



Yalnızca iç mekânlarda kullanım içindir

Dreame Trading (Tianjin) Co., Ltd. olarak biz, işbu belgeyle, bu ekipmanın yürürlükteki Direktifler ve Avrupa Standartları ile onların revize edilmiş sürümlerine uyumlu olduğunu beyan ederiz. AB uygunluk beyanının tam metnini şu internet adresinde bulabilirsiniz: <https://global.dreameotech.com>

Ayrıntılı e-kılavuz için lütfen tıklayınız: <https://global.dreameotech.com/pages/user-manuals-and-faq>

# Ürün Genel Bilgileri

## Aksesuarlar

1. Yumuşak Toz Alma Fırçası
2. Esnek Adaptör
3. Döner Yumuşak Toz Alma Fırçası
4. Motorlu Mini Fırça
5. Şarj Cihazı
6. Uzatma Çubuğu
7. Kombinasyon Takımı
8. Uzatma Hortumu
9. Aydınlatmalı Çok Yüzeyle Fırça
10. Şarj ve Saklama Yuvası
11. Evcil Hayvan Tüy Kırpma Aleti
12. Işıklı Yumuşak Rulo Fırça
13. Motorlu Islak Rulo

### Şekil A

Not: Bu kılavuzdaki resimler yalnızca temsili olarak verilmiştir. Gerçek üründe farklılıklar olabilir.

## Bileşen Adları

### Süpürge Gövdesi

1. Toz Haznesi
2. Toz Haznesi Serbest Bırakma Düğmesi
3. Toz Kabı Alt Kapak Serbest Bırakma Düğmesi
4. Pil Takımı Serbest Bırakma Düğmesi
5. Gösterge Ekranı
6. Güç Düğmesi
7. Emme Seviyesi Anahtarı
8. Pil Durumu Göstergesi
9. Antistatik Kontak

### Şekil B-1

## Motorlu Islak Rulo

1. Motorlu Islak Rulo Serbest Bırakma Düğmesi
2. Rulo Fırça
3. Kirlı Su Haznesi Kapağı Tokası
4. Kirlı Su Haznesi Kapağı
5. Su Giriş Ağızı
6. Yuva
7. Kirlı Su Haznesi
8. Damlama Tepsisi
9. Su Haznesi Serbest Bırakma Düğmesi
10. Rulo Fırça Serbest Bırakma Düğmesi
11. Kirlı Su Haznesi Kapağı Tutma Yeri
12. Kirlı Su Haznesi Kapağı Tokası
13. Temiz Su Haznesi
14. Yuva

### Şekil B-2

## Kurulum

### Aksesuarların Takılması

Not:

- Motorlu mini fırçanın uzatma çubuğuyla birlikte kullanılması tavsiye edilmez.
- Lütfen aksesuarları doğru temizlik ihtiyaçlarına göre takın.
- Esnek adaptörün alçak mobilyaları temizlerken kullanılması önerilir; günlük yer temizliği için süpürge gövdesine her zaman bağlı kalması önerilmez.

### Şekil C-1

## Motorlu Islak Rulonun Takılması

1. Önce damlama tepsisini çıkarın ve ardından su haznesi serbest bırakma düğmesine basarak su haznesini çıkarın.

### Şekil C-2

2. Su haznesi tıpasını kaldırın, temiz su doldurun ve tıpayı emniyetli bir şekilde su haznesine takın.

### Şekil C-3

3. Su haznesini yerine takın ve motorlu ıslak ruloyu uzatma çubuğu ile bağlayın.

### Şekil C-4

## Şarj etme

### Süpürgeyi ilk kez kullanmadan önce tamamen şarj edin.

Süpürgeyi şekilde gösterildiği gibi şarj ve saklama yuvasına yerleştirin ve ardından şarj cihazını şarj ve saklama yuvası ile güç kaynağı arasına bağlayın. Pil durum göstergesi, şarj sırasında yanıp söner.

Not:

- Esnek adaptör şarj sırasında süpürge gövdesine bağlanamaz.
- Şarj kontakları kirlendiğinde lütfen bunları kuru bir bezle nazikçe silin.
- Süpürge şarj sırasında kullanılamaz.
- Tam olarak şarj olduğunda, pil durumu göstergesi 5 dakika sonra söner ve süpürge güç tasarrufu moduna girer.
- Şarj işlemi yaklaşık 4 saat sürer. Turbo modunda uzun süreli süpürme, pilin ısınmasına neden olarak şarj süresini uzatır. Şarj etmeden önce süpürge'nin 30 dakika soğumasını bekleyin.

### Şekil D-1

## Pil Durumu Ekranı

### 1. Pil Durumu Göstergesi

- ☀ Yanıp sönen beyaz
- Sabit beyaz
- Kapalı

### Şarj etme

- Tamamen dolu
- ☀ Şarj etme
- Standby Modu

### Şekil D-2

### 2. Gösterge Ekranı

Ekrandaki sayı, şarj sırasında mevcut pil seviyesini yüzde cinsinden gösterir. Sayı 100'e ulaştığında pil tamamen şarj olmuş demektir.

### Şekil D-3

## Kullanım

### Gösterge Ekranı

#### Süpürme

1. Partikül Madde Miktarı Göstergesi
2. Emme Seviyesi
  - 🌿 Eko
  - 🌿 Oto
  - 🌿 Turbo
3. Emme Seviyesi Anahtarı  
Eko, oto ve turbo modları arasında geçiş yapmak için kısaca basın.
4. Partikül Madde Türleri
  - > 10 µm (ör. polen)
  - > 50 µm (ör. saç)
  - > 200 µm (ör. toz)
  - > 500 µm (ör. akar)
5. Pil Seviyesi Yüzdesi  
Gösterge ekranında "LO" ifadesi görüntülediğinde bu, pil seviyesinin %10'dan az olduğunu gösterir.
6. Güç Düğmesi  
Açmak/kapatmak için kısa süre basın



## 7. Kir Seviyesi Göstergesi

Renk, toz miktarına göre gerçek zamanlı olarak değişir (yalnızca Otomatik Modda).



### Şekil E-1

#### Islak Temizlik

1. Pil Seviyesi Yüzdesi  
Gösterge ekranında "LO" ifadesi görüntülendiğinde bu, pil seviyesinin %10'dan az olduğunu gösterir.
2. Güç Düğmesi  
Islak temizliği başlatmak/durdurmak için kısa süre basın.

### Şekil E-2



## Ayarlar

Bekleme durumunda, ayar arayüzüne girmek için  emme seviyesi anahtarına 3 saniye basın. Bir seçenek belirlemek için  anahtar düğmesine kısa süre basın ve onaylamak için  düğmesini 3 saniye basılı tutun.

#### Filtreyi Sıfırla



Filtreyi sıfırlama işlemi seçmek için  emme seviyesi anahtarını 3 saniye basılı tutun; filtre, sıfırlama işlemi otomatik olarak tamamlar.

#### Çıkış

Doğrudan ana arayüze dönmek için ayar arayüzünde iken  güç düğmesine basın veya  seçimi yapın ve ardından ana arayüze dönmek için  düğmesini 3 saniye basılı tutun.

### Şekil E-3

## Temizliğin Başlatılması

Çalıştırmayı başlatmak için  güç düğmesine basın. Süpürme işlemi tamamlandığında  düğmesine basın; süpürülen çeşitli partikül madde miktarı ekranda görüntülenir. Oto, eko ve turbo seviyeleri arasında geçiş yapmak için  düğmesine basın; ilgili simge ekranda görüntülenir.

Not:

- Herhangi bir temizleme modunun çalışması durduğunda, süpürge yeniden başlatıldığında varsayılan olarak otomatik moda geçer. Fabrika varsayılan ayarı otomatik moddur.
- Yalnızca otomatik modda çalışırken, emme gücü ve kirlilik seviyesi göstergesinin rengi, partikül madde miktarına göre gerçek zamanlı olarak değişir.
- 15 saniyeden uzun süre işlem yapılmadığı takdirde ekran kapanır; tekrar yandığında ise ana arayüze döner.
- Süpürge düzgün çalışmıyorsa ekranda bir hata mesajı görüntülenir. Çözümü bulmak için lütfen sorun giderme tablosuna bakın.

### Şekil E-4

## Farklı Aksesuarların Kullanımı

#### Aydınlatmalı Çok Yüzeyle Fırça

Not:

Cihaz çalışmaya başladığında, rulo fırçanın önündeki ışıklar otomatik olarak yanar. Bu, rahat bir kullanım sağlar.

- Bebek oyun matları, halılar üzerinde veya kahve çekirdekleri, patlamış mısır ve diğer toprakları süpürmek için kullanırken fırçanın üzerindeki düğmeyi açın.

- Fayans, ahşap zemin veya diğer sert yüzeyleri süpürürken düğmeyi kapatın.

### Şekil E-5

### Motorlu Mini Fırça

Kanepeler, yatak takımları ve diğer kumaş yüzeylerdeki kirleri, evcil hayvan tüylerini ve diğer inatçı kalıntıları süpürmek için uygundur. İpek gibi narin yüzeyleri süpürmek için kullanılması tavsiye edilmez.

#### Şekil E-6

#### Kombinasyon Takımı

Yarıkları, kapı ve pencere köşelerini, merdivenleri ve ulaşılması zor diğer yerleri süpürmek için uygundur.

#### Şekil E-7

#### Yumuşak Toz Alma Fırçası

LCD ekranlar, klavyeler, abajurlar, perdeler, panjurlar ve diğer kırılğan nesnelerin yüzeylerini süpürmek için uygundur.

#### Şekil E-8

#### Döner Yumuşak Toz Alma Fırçası

Uzatma hortumuna bağlanabilir. Döndürülebilir başlıkla, cam, ekran ve klavye gibi hassas ve kırılğan yüzeylerin ve köşelerin temizlenmesi için uygundur.

#### Şekil E-9

#### Esnek Adaptör

Tek bir klikle bükülebilin ve uzatılabilen çubukla yatak ve kanepenin altları gibi alçak mobilya altlarına kolayca ulaşın.

Not: Esnek adaptörün alçak mobilyaları temizlerken kullanılması önerilir; günlük yer temizliği için süpürge gövdesine her zaman bağlı kalması önerilmez.

#### Şekil E-10

#### Işıklı Yumuşak Rulo Fırça

Mermer ve fayans gibi sert zeminlerin temizliği için uygundur.

Not:

Cihaz çalışmaya başladığında, rulo fırçanın ışıklı tarafı otomatik olarak yanar. Bu, rahat bir kullanım sağlar.

#### Şekil E-11

### Motorlu Islak Rulo

Toz, kir, dökülmeler ve zorlu lekeleri sert zeminlerden temiz suyla çıkarır.

#### Şekil E-12

#### Evcil Hayvan Tüy Kırpma Aleti

Orta ila uzun tüylü evcil hayvanların tüylerini kırmak ve süpürmek için uygundur.

Not:

- Dönen herhangi bir parça herhangi bir şeye takılırsa süpürge kendi kendini kapatabilir. Takılan yabancı cisimleri çıkarıp kullanmaya devam edebilirsiniz.
- Pil aşırı ısındığında süpürge kendi kendini kapatır. Pil sıcaklığı normale dönene kadar bekleyip ardından kullanmaya devam edin.

# Bakım ve Onarım

## İpuçları:

- Garantinizin geçersiz hale gelmemesi için her zaman orijinal parçalar kullanın.
- Filtre veya başlık tıkanırsa süpürge açıldıktan kısa bir süre sonra çalışmayı durdurur. Eskisi gibi çalışması için boruyu temizleyin.
- Toz haznesini temizlemeden önce, lütfen fişin takılı olmadığından emin olun ve süpürgeyi güç düğmesini kapalı konumda tutun.
- Süpürge uzun bir süre kullanılmıyorsa tamamen şarj edin, güç kablosunu çıkarın, pili çıkarın ve doğrudan güneş ışığı almayan bir yerde, serin ve düşük nemli bir ortamda saklayın. Pilin aşırı derecede boşalmasını önlemek için pili en az üç ayda bir şarj edin.

## Süpürgeyi Temizlenmesi

Süpürgeyi yumuşak ve kuru bir bezle silin.

## Toz Haznesi, Ön Filtre ve Siklon Tertibatının Temizlenmesi

1. Toz kabı alt kapak serbest bırakma düğmesine basıp içindekileri boşaltın.

### Şekil F-1

2. Serbest bırakma düğmesine basarak toz haznesini süpürgeyi çıkarın.

### Şekil F-2

3. Önce ön filtreyi çıkarın ve ardından siklon sistemini döndürerek kaldırıp çıkarın.

### Şekil F-3

**4. Siklon tertibatını, ön filtreyi ve toz kabını temiz hale gelinceye dek yıkayın. Yıkadıktan sonra en az 24 saat kurumaya bırakın.**

### Şekil F-4

Not:

- Lütfen toz haznesini ihtiyaç duydukça temizleyin.
- Siklon sisteminin ve ön filtrenin en az 3 ila 4 ayda bir temizlenmesi tavsiye edilir.

## Filtrenin Temizlenmesi

1. Toz haznesini şekilde gösterildiği gibi çıkarın.

### Şekil F-5

2. Filtreyi şekilde gösterilen yönde aşağıya doğru çekerek süpürgeyi çıkarın.

### Şekil F-6

3. Filtreyi 360° döndürerek durulayın. Filtreye birkaç kez hafifçe vurarak kalıntıları temizleyin.

### Şekil F-7

**4. Filtreyi 24 saat boyunca kurumaya bırakın.**

### Şekil F-8

Not:

- Filtreyi sadece temiz suyla yıkayın.
- Deterjan kullanmayın.
- Filtreyi fırça veya parmakla temizlemeye çalışmayın.
- Filtrenin her 4 ila 6 ayda bir temizlenmesi tavsiye edilir.

## Aydınlatmalı Çok Yüzeyle Fırçanın Temizlenmesi

1. Kilidi, durana kadar saat yönünün tersine çevirip ardından ruloyu rulo fırçadan çıkarın.

### Şekil F-9

2. Fırça rulosa sıkışan tüyleri ve lifleri bir makasla kesip çıkarın. Çentikte ve şeffaf kapakta biriken tozu kuru bir bezle veya kâğıt havluyla silin. Kullanmadan önce iyice kurulaştırın.

### Şekil F-10

3. Rulo fırça kirlendiğinde temizlenene kadar temiz suyla durulayın.

#### Şekil F-11

4. Rulo fırçayı tamamen kuruyana kadar en az 24 saat boyunca dikey konumda tutun.

#### Şekil F-12

### Motorlu Mini Fırçanın Temizlenmesi

1. Şekilde gösterildiği gibi bir bozuk para kullanarak kilidi bir klik sesi duyana kadar saat yönünün tersine döndürün. Motorlu mini fırçanın kilidini açtıktan sonra rulo fırçayı çıkarın.

#### Şekil F-13

2. Rulo fırçayı yıkayıp temizleyin. Rulo fırçayı tamamen kuruyana kadar iyi havalandırılan bir ortamda en az 24 saat dikey konumda tutun.

#### Şekil F-14

3. Rulo fırça kuruduktan sonra sökme adımlarını tersten uygulayarak yerine takın.

#### Şekil F-15

### Işıklı Yumuşak Rulo Fırçanın Temizlenmesi

1. Resimde gösterildiği gibi, ruloyu yuvasından çıkarmak için rulo fırça serbest bırakma düğmesine basın.

#### Şekil F-16

2. Ruloyu yan kapaktan ayırın. Tekerlekleri çıkarmak için küçük tekerlek serbest bırakma düğmelerini saat yönünün tersine çevirin.

#### Şekil F-17

3. Rulo fırçaya ve tekerleklere sıkışan tüyleri ve lifleri bir makasla kesip çıkarın. Çentikte ve şeffaf kapakta biriken tozu kuru bir bezle veya kâğıt havluyla silin. Kullanmadan önce iyice kurulayın.

#### Şekil F-18

4. Rulo fırça kirlendiğinde temizlenene kadar temiz suyla durulayın. Ardından rulo fırçayı tamamen kuruyana kadar en az 24 saat boyunca dikey konumda tutun.

#### Şekil F-19

### Motorlu Islak Rulonun Temizlenmesi: Rulo

1. Resimde gösterildiği gibi, ruloyu yuvasından çıkarmak için rulo fırça serbest bırakma düğmesine basın. Çentikte ve şeffaf kapakta biriken tozu kuru bir bezle veya kâğıt havluyla silin.

#### Şekil F-20

2. Rulo fırça kirlendiğinde temizlenene kadar temiz suyla durulayın. Rulo fırçayı tamamen kuruyana kadar en az 24 saat boyunca dikey konumda tutun.

#### Şekil F-21

### Motorlu Islak Rulonun Temizlenmesi: Kirli Su Haznesi

1. Su haznesini çıkarmak için su haznesi serbest bırakma düğmesine basın.

#### Şekil F-22

2. Kapağı çıkarmak için kirli su haznesi kapağını yukarıya doğru kaldırın.

#### Şekil F-23

3. Katı atıkları ve atık suyu dökün. Kirli su haznesini ve kapağı temiz suyla durulayın.

#### Şekil F-24

4. Kirli su haznesi kapağının tokasını kapağın takılacağı yuvayla hizalayıp kirli su haznesini takın. Son olarak, motorlu ıslak ruloyu damlama tepsisi üzerinde depolayın.

#### Şekil F-25

Not:

- Ürün uzun süre kullanılmayacaksa lütfen su haznesini boşaltıp kurutun.
- Su sızıntısını önlemek için motorlu ıslak ruloyu ters çevirmeyin.
- Lütfen kirli su haznesini üzerindeki ördek gagası valfi düzenli olarak temizleyin.

İpucu: Aydınlatmalı çok yüzeyli fırçanın, aydınlatmalı yumuşak rulo fırçanın, motorlu mini fırçanın veya motorlu ıslak rulonun her kullanımdan sonra temizlenmesi önerilir.

## Pil Takımının Değiştirilmesi

Süpürge, sınırlı sayıda şarj döngüsüne sahip olan, çıkarılabilir ve şarj edilebilir bir lityum iyon pil takımı içerir. Pil takımı uzun süreli kullanımdan sonra daha fazla şarj tutamayabilir. Böyle bir durumda pil takımı kullanım ömrünün sonuna gelmiş demektir ve değiştirilmesi gerekir.

1. Pil takımını çıkarmak için pil takımı serbest bırakma düğmesine basın ve pil takımını sağa kaydırın.
2. Yeni pil takımını takın.

### Şekil F-26

Süpürge düzgün çalışmıyorsa lütfen aşağıdaki tabloya başvurun.

Hatalar	Olası Nedenler	Çözümler
Süpürge çalışmıyor.	Cihazın pili bitmiştir veya pil seviyesi azalmıştır.	Süpürgeyi tamamen şarj edip ardından kullanmaya devam edin.
	Aşırı ısınma koruma modunu tetikleyen bir engel vardır.	Emme deliğini veya hava kanalını temizleyin. Süpürge kuruyana kadar bekleyip ardından yeniden etkinleştirin.
	Emme deliği veya hava kanalı tıkanmıştır.	Emme deliği veya hava kanalındaki tıkanıklığı giderin.
Zayıf emiş gücü.	Toz haznesi doludur ve/veya filtre tertibatı tıkalıdır.	Toz haznesini boşaltın ve/veya filtre tertibatını temizleyin.
	Bir ek parça tıkalıdır.	Ek parçadaki tıkanıklığı giderin.
Motor garip bir ses çıkarıyor.	Ana emme deliği veya uzatma çubuğu tıkalıdır.	Ana emme deliği veya uzatma çubuğundaki tıkanıklığı giderin.
Pil göstergesi şarj sırasında yanmıyor.	Şarj cihazı şarj ve saklama yuvasına iyi oturmuyor.	Şarj cihazının şarj ve saklama yuvasına düzgün oturup oturmadığını kontrol edin.
	Cihaz, şarj ve saklama yuvasına düzgün yerleştirilmemiş.	Cihazın şarj ve saklama yuvasına düzgün yerleştirildiğinden emin olun.
	Pil şarjlı haldedir ve otomatik olarak Uyku Moduna geçer.	Süpürge normal çalışıyor.
	Yukarıdaki olasılıklar elendikten sonra da sorun devam ediyorsa lütfen bakım için satış sonrası hizmet ile iletişime geçin.	
Şarj işlemi çok yavaş.	Pil sıcaklığı çok düşük veya çok yüksektir.	Pil sıcaklığı normale dönene kadar bekleyip ardından yeniden şarj edin.
Aydınlatmalı çok yüzeyli fırçanın ve aydınlatmalı yumuşak rulo fırçanın LED ışıkları çalışmıyor.	LED ışıkları hasar görmüştür.	Lütfen bakım için satış sonrası departmanına başvurun.
Motorlu ıslak rulo kullanıldığında zemindeki kirli su temizlenemiyor.	Kirli su haznesi dolu veya tıkalı.	Lütfen kirli su haznesini zamanında temizleyin.

## Pil Durumu Göstergesi

Durum	Olası Nedenler	Çözümler
Süpürge açıldıktan sonra göstergesi kırmızı yanıyor.	Pil takımı hasar görmüştür.	Lütfen bakım için satış sonrası departmanına başvurun.
Süpürge şarj olurken göstergesi kırmızı hızlı hızlı yanıp sönüyor.	Şarj cihazı uyumsuz.	Süpürgeyi şarj etmek için yalnızca orijinal şarj cihazını kullanın.
Süpürge kullanılırken göstergesi beyaz yanıp sönüyor.	Pil Tükendi.	Lütfen gecikmeden şarj edin.

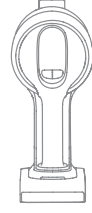

## Sorun giderme

Süpürge düzgün çalışmıyorsa ekranda bir hata mesajı görüntülenir. Çözümü bulmak için lütfen sorun giderme tablosuna bakın.

Hata Simgesi	Hata Mesajı	Çözümler
	Pil zayıf	Lütfen gecikmeden şarj edin.
	Pil Tükendi	Lütfen gecikmeden şarj edin.
	Pil sıcaklığı çok yüksek	Pil sıcaklığı normale dönene kadar bekleyip ardından kullanmaya devam edin.
	Hava kanalı tıkalı	Toz haznesi, uzatma çubuğu veya fırçanın engellenmiş olup olmadığını kontrol edin.
	Rulo fırça sıkışmış	Rulo fırçaya dolaşan kalıntıları ve saçları temizlemek için fırça temizleme bölümüne bakın.
	Filtrenin süresi doluyor	Lütfen filtreyi zamanında değiştirin.
	Lütfen filtreyi değiştirin	Filtreyi değiştirdikten sonra, filtreyi sıfırlamak için lütfen [Ayarlar] bölümüne bakın.
	Temiz su haznesinde yetersiz su	Lütfen temiz su haznesini zamanında doldurun.
	Hata	Lütfen bakım için satış sonrası departmanına başvurun.

# Teknik özellikler

Elektrikli Süpürge			
Model	VZV77B	Nominal Güç	855 W
Şarj Voltajı	34 V ===	Nominal Voltaj	29,6 V ===
Şarj Süresi	yaklaşık 4 saat		
Aydınlatmalı Çok Yüzeysel Fırça		Motorlu Mini Fırça	
Model	VMBZ	Model	VMMY
Nominal Güç	40 W	Nominal Güç	20 W
Nominal Voltaj	25,2 V ===	Nominal Voltaj	24 V ===
Işıklı Yumuşak Rulo Fırça			
Model	VBRW	Nominal Güç	40 W
Nominal Voltaj		25,2 V ===	
Motorlu Islak Rulo			
Model	VFB7	Nominal Güç	40 W
Nominal Voltaj		21,6 V - 28,8 V ===	
Şarj Cihazı			
Model	TPQ-88E340090VW01	Ortalama Aktif Verimlilik	%87,01
Giriş	100-240 V~50/60 Hz, 0,8 A	Düşük Yükte Verimlilik (%10)	%77,01
Çıkış	34 V === 0,9 A	Yüksüz Güç Tüketimi	0,1 W
Şarj Edilebilir Lityum İyon Pil Takımı			
Model	V2406-8S1P-GYA	Nominal Voltaj	29,6 V ===
Anma Kapasitesi	3100 mAh	Nominal kapasite	3200 mAh
Enerji	91,76 Wh		



Lityum-iyon pil takımı çevreye zararlı olan maddeler içerir. Süpürgeyi atmadan önce, lütfen pil takımını çıkarıp ardından imha edin veya ürünün kullanıldığı ülke veya bölgenin yerel yasa ve yönetmeliklerine uygun bir şekilde geri dönüştürün.

## WEEE Bilgileri



Bu sembolü taşıyan tüm ürünler elektrikli ve elektronik cihaz atığı (2012/19/AB sayılı direktifteki anlamıyla WEEE) kapsamında olup sınıflandırılmamış ev atıklarıyla karıştırılmamalıdır. Bunun yerine, atık cihazınızı, atık elektrikli ve elektronik cihazların geri dönüştürülmesi için hükümet veya yerel yetkililer tarafından belirlenmiş olan toplama noktasına teslim ederek insan sağlığını ve çevreyi korumalısınız. Doğru imha ve geri dönüşüm, çevre ve insan sağlığı üzerindeki olası olumsuz sonuçların engellenmesine yardımcı olacaktır. Bu tür toplama noktalarının konumu, şartları ve koşulları hakkında daha fazla bilgi almak için lütfen montaj yetkilisiyle veya yerel yetkililerle iletişime geçin.