

Grzejnik łazienkowy PBD

Kolektory pionowe o przekroju litery „D” 30 x 40 mm, rurki wygięte w kształt litery „C” – rura \varnothing 22 mm. Powiększone przestrzenie pomiędzy sekcjami, ułatwiają wieszanie ręczników.

Opakowanie zawiera: odpowietrznik i komplet mocowań wraz z kołkami rozporowymi.

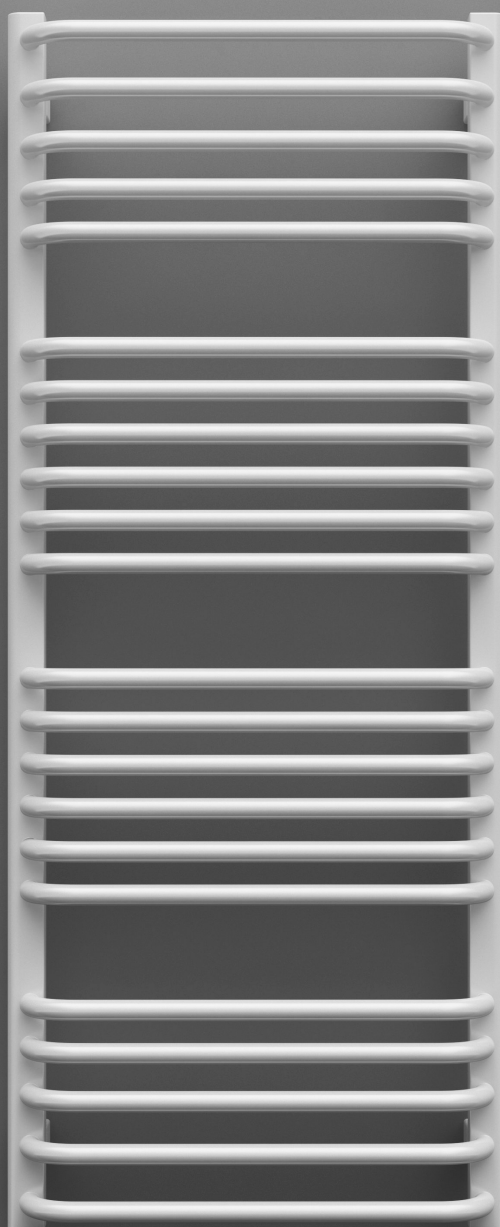

Podłączenie:



Kolor: Biały (RAL 9016)

Gwarancja: 8 lat

Ciśnienie robocze: 1000 kPa

Grzejnik dostępny w wersji c.o.,
możliwość zastosowania grzałki elektrycznej (opcjonalnie).



Grzejnik PBD



Gwarancja: 8 lat

Grzejnik dostępny w wersji c.o.,
możliwość zastosowania grzałki elektrycznej (opcjonalnie).

Podłączenie:



or: Biały (RAL 9016)

Ciśnienie robocze: 1000 kPa

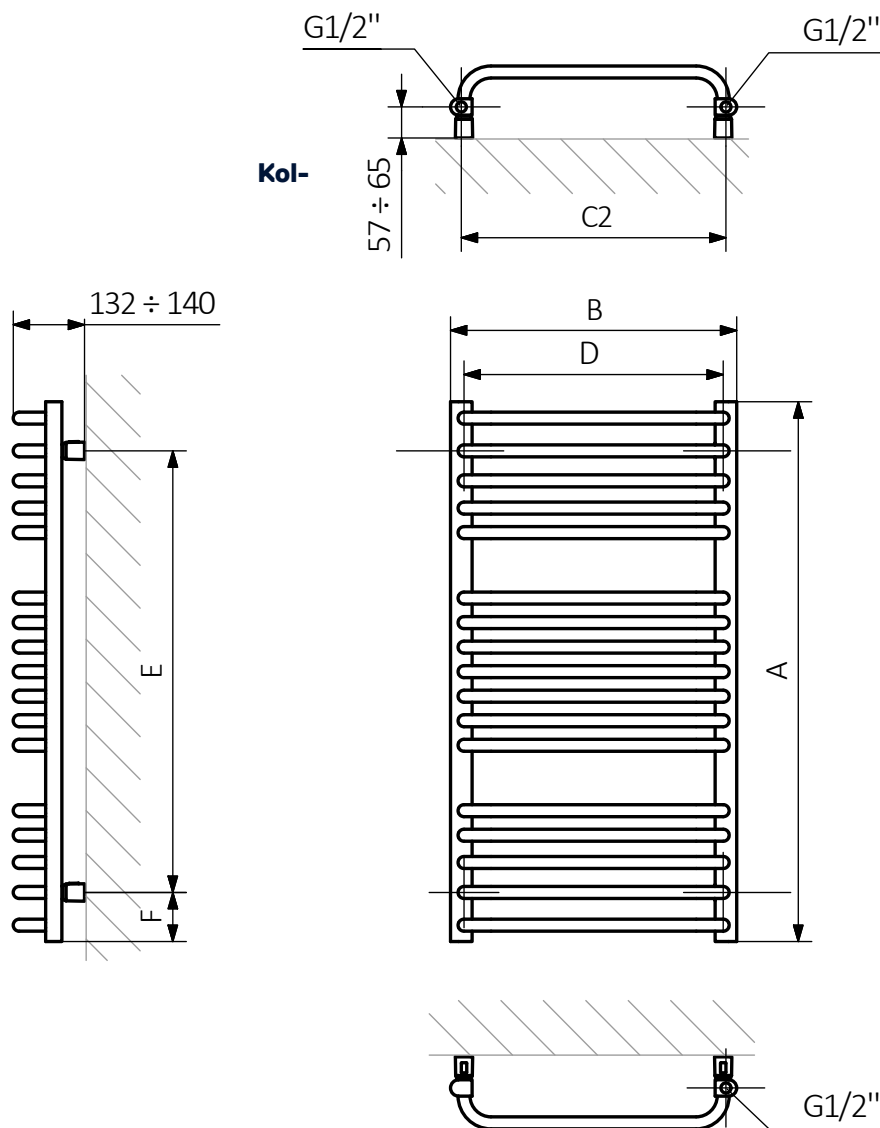

Kolektor / Rurka:

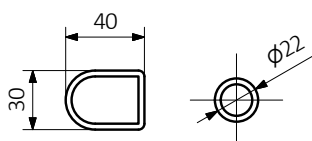



- A – wysokość
- B – szerokość
- C1-C5 – rozstaw połączeń
- D – rozstaw mocowań w poziomie
- E – rozstaw mocowań w pionie
- F – odległość od osi dolnego mocowania do dolnej krawędzi kolektora



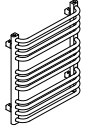
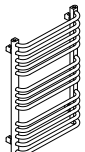
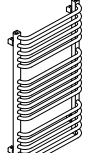
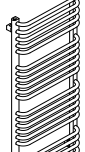
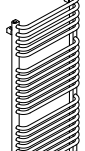
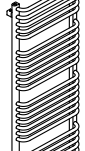

Dane techniczne:

Ciśnienie robocze: 1000 kPa

Maksymalna temperatura pracy: 95°C (82°C wersja z grzałką elektryczną Terma)

Grzejnik łazienkowy PBD	Nr SAP	A ↓ [mm]	B ↔ [mm]	C2 [mm]	75/65/20°C [W]	55/45/20°C [W]	 [W]	D [mm]	E [mm]	F [mm]	 [dm³]	 [kg]
	CDC795	650	530	490	359	193	400	480	470	90	3,16	6,35
	CEX083	650	630	590	405	217	400	580	470	90	3,52	7,15
	HBD699	855	530	490	455	244	500	480	675	90	3,86	7,68
	CEX089	855	630	590	515	276	500	580	675	90	4,28	8,61
	HBD700	990	530	490	520	279	500	480	810	90	4,60	9,17
	CEX093	990	630	590	592	317	600	580	810	90	5,11	10,30
	CDC796	1290	530	490	668	358	800	480	1110	90	5,97	11,87
	CEX087	1290	630	590	760	407	800	580	1110	90	6,63	13,34
	HBD702	1470	530	490	760	407	800	480	1290	90	6,95	13,86
	CEX092	1470	630	590	865	463	800	580	1290	90	7,73	15,59
	HBD703	1770	530	490	922	492	1000	480	1590	90	8,32	16,56
	CEX092	1770	630	590	1050	562	1000	580	1590	90	9,25	18,63

Punkty sprzedaży Onninen

-  **Biuro główne**
-  **Punkty sprzedaży Onninen**
-  **Punkty sprzedaży Onninen Express**
-  **Centrum Dystrybucyjne**

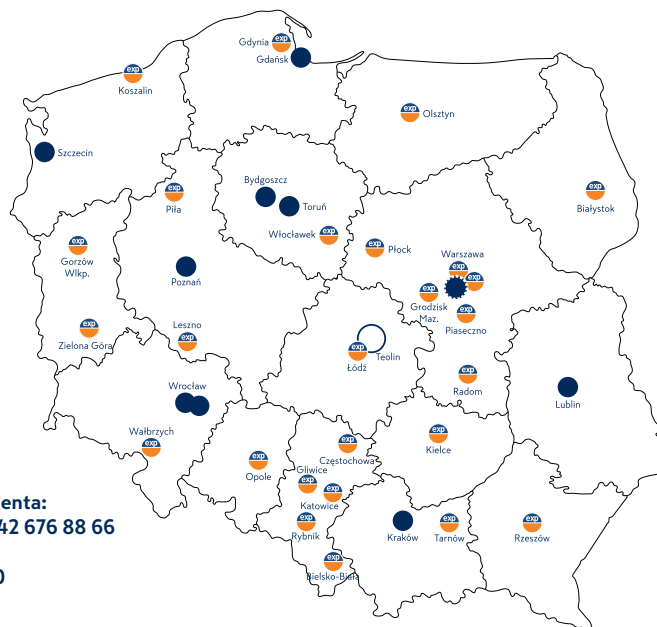

Biuro główne:
ul. Emaliowa 28
02-295 Warszawa
tel. 22 567 90 00
fax: 22 567 90 09
info@onninen.com
www.onninen.pl

Centrum Dystrybucyjne:
Teolin 18B
92-701 Łódź gm. Nowosolna
tel. 42 676 88 88
fax: 42 676 88 00

Centrum Obsługi Klienta:
tel. 801 666 463 | 42 676 88 66
COK@onninen.com
pn. - pt. 8:00 - 16:00

 15-396 Białystok
ul. Mikołaja Kopernika 95
tel. 85 661 02 33

 25-671 Kielce
ul. Batalionów Chłopskich 71
tel. 41 335 01 10

 09-410 Płock
Trasa ks. Jerzego Popiełuszki 4
tel. 24 231 86 55

 01-106 Warszawa
ul. Nakielska 3
tel. 22 632 13 57

 43-300 Bielsko-Biała
ul. Legionów 26/28
tel. 33 816 40 40

 75-215 Koszalin
ul. Morska 47
tel. 94 347 69 20

 60-179 Poznań
ul. Kamiennogórska 22
tel. 61 894 11 00

 03-185 Warszawa
ul. Zabłocka 9
tel. 22 519 40 10

 85-758 Bydgoszcz
ul. Przemysłowa 8
tel. 52 349 06 84

 31-589 Kraków
ul. Sikorki 35
tel. 12 680 27 00

 26-612 Radom
ul. Maratońska 67A
tel. 48 365 55 47

 87-800 Włocławek
ul. Kruszyńska 35
tel. 54 234 89 02

 42-200 Częstochowa
ul. Bór 71/75
tel. 34 371 25 30

 64-100 Leszno
ul. Obrońców Lwowa 19
tel. 65 529 72 62

 44-203 Rybnik
ul. Prosta 135C/1
tel. 32 423 21 11

 51-162 Wrocław
ul. Jana Długosza 60
tel. 71 388 21 40

 80-044 Gdańsk
Trakt Św. Wojciecha 3/11
tel. 58 320 62 00

 20-234 Lublin
ul. Mełgiewska 30G
tel. 81 745 17 11

 35-105 Rzeszów
ul. Przemysłowa 3
tel. 17 865 56 60

 52-315 Wrocław
ul. Kobierzycka 18
tel. 71 783 31 11

 81-061 Gdynia
ul. Hutnicza 42
tel. 58 660 75 80

 91-341 Łódź
ul. Brukowa 11
tel. 42 640 75 51

 70-812 Szczecin
ul. Pomorska 66
tel. 91 432 66 50

 65-713 Zielona Góra
ul. Chemiczna 2
tel. 68 329 60 00

 44-100 Gliwice
ul. Dojazdowa 11
tel. 32 233 01 94

 10-416 Olsztyn
ul. Lubelska 32b
tel. 89 532 96 80

 33-100 Tarnów
ul. J. Kochanowskiego 41
tel. 14 629 61 40

 66-400 Gorzów Wlkp.
ul. Małorolnych 38
tel. 95 725 87 00

 45-123 Opole
ul. Budowlanych 46B
tel. 77 402 92 80

 87-100 Toruń
ul. Polna 129
tel. 56 619 33 00

 05-825 Grodzisk Maz.
ul. Żyrardowska 29
tel. 22 724 17 46

 05-500 Piaseczno
ul. Wojska Polskiego 17
tel. 22 737 05 93

 58-306 Wałbrzych
ul. Wrocławska 113
tel. 74 886 83 70

 40-315 Katowice
Al. Roździeńskiego 212A
tel. 32 609 10 50

 64-920 Piła
ul. W. Kossaka 101
tel. 67 215 52 79

 02-295 Warszawa
ul. Emaliowa 28
tel. 22 567 90 30

Dane aktualne na dzień 01.03.2020r.