

kobold

VK7
System

VORWERK



Instrukcja obsługi

PL • 27065-01 • 0822

Spis treści

1	Przed uruchomieniem	5	6.5	Obsługa	31
2	Informacje o produkcie ..	6	6.5.1	Włączanie i wyłączenie urządzenia	31
2.1	Odkurzacz bezprzewodowy i przystawki	6	6.5.2	Wybieranie poziomu mocy	32
3	Zastosowanie zgodnie z przeznaczeniem	8	6.5.3	Przycisk Boost	32
4	Bezpieczeństwo użytkownika	11	6.6	Smart Home: Bluetooth® i aplikacja MyKobold	33
4.1	Wskazówki dotyczące bezpieczeństwa i zagrożeń	11	6.6.1	Instalowanie i łączenie aplikacji MyKobold	33
4.2	Struktura ostrzeżeń	22	6.7	Czasy pracy akumulatora	34
4.3	Obowiązki użytkownika	22	6.8	Przechowywanie bezprzewodowego odkurzacza	34
5	Zastosowanie do różnych rodzajów podłóg	23	6.9	Transport	35
6	Bezprzewodowy odkurzacz Kobold VK7	25	6.9.1	Włączanie trybu transportowego	36
6.1	Informacje o produkcie	25	6.10	Przywracanie ustawień fabrycznych	36
6.2	Pierwsze kroki	26	6.11	Konserwacja	37
6.2.1	Otwieranie i zamykanie uchwyty obrotowego	26	6.11.1	Części zamienne i materiały eksploatacyjne	37
6.2.2	Mocowanie i odblokowywanie przystawki	27	6.11.2	Otwieranie i zamykanie pokrywy filtra	37
6.2.3	Pozycja czuwania	27	6.11.3	Wkładanie i wymiana worka filtrującego premium	38
6.3	Ładowanie	28	6.11.4	Wycinanie lub wymiana akumulatora	40
6.3.1	Przed pierwszym ładowaniem	28	6.11.5	Wycinanie, czyszczenie i wkładanie filtra ochronnego silnika	40
6.3.2	Ładowanie za pomocą różnych ładowarek	28	6.11.6	Wymiana kostek zapachowych	42
6.3.3	Ładowanie za pomocą ładowarki	29	6.12	Dane techniczne	43
6.3.4	Ładowanie samego akumulatora za pomocą ładowarki	29	6.12.1	Bezprzewodowy odkurzacz	43
6.4	Wskaźniki na wyświetlaczu	30	6.12.2	Ładowarka	44
6.4.1	Wskaźniki ładowania	30			
6.4.2	Wskaźniki systemowe i pracy ..	30			

7	Elektroszczotka Kobold EB7.....	45		
7.1	Informacje o produkcie	45	8.5.3	Mocowanie nakładki materiałowej w ramce uchwytu nakładki
7.2	Zastosowanie do różnych rodzajów podłóg.....	46	8.5.4	Wymagowanie, napełnianie i wkładanie zbiornika.....
7.3	Obsługa	47	8.5.5	Zaczepianie ramki uchwytu nakładki.....
7.3.1	Wybieranie poziomu mocy.....	47	8.6	Obsługa
7.3.2	Zestawienie poziomów mocy i trybów szczotki	47	8.6.1	Wybieranie poziomu nawilżania
7.3.3	Otwieranie osłony trybu Boost	48	8.6.2	Zestawienie poziomów nawilżania
7.3.4	Personalizacja ustawień odkurzenia	49	8.6.3	Zalecenia dotyczące poziomów nawilżania.....
7.3.5	Pozycja czuwania.....	49	8.6.4	Odkurzenie i mycie
7.3.6	Odkurzenie.....	49	8.6.5	Wymiana nakładki materiałowej.....
7.3.7	Wskazówki dotyczące użytkowania.....	49	8.6.6	Składowanie.....
7.4	Konserwacja.....	50	8.6.7	Pranie nakładek materiałowych
7.4.1	Części zamienne i materiały eksploatacyjne.....	50	8.7	Konserwacja.....
7.4.2	Kontrolowanie i czyszczenie ...	50	8.7.1	Części zamienne i materiały eksploatacyjne.....
7.4.3	Wymiana szczotek obrotowych.....	52	8.7.2	Demontaż ramek z uszczelką ...
7.4.4	Wymiana tylnej uszczelki	53	8.7.3	Montaż ramek z uszczelką
7.5	Dane techniczne	53	8.7.4	Czyszczenie zbiornika.....
8	Przystawka 2-w-1 do mycia na mokro i sucho Kobold SP7.....	54	8.8	Dane techniczne
8.1	Informacje o produkcie	54	9	Przystawka do podłóg twardych Kobold HD7
8.2	Zastosowanie nakładek materiałowych do różnych rodzajów podłóg.....	55	9.1	Informacje o produkcie
8.3	Nakładki materiałowe	56	9.2	Zastosowanie do różnych rodzajów podłóg.....
8.4	Koboclean	56	9.3	Obsługa
8.5	Przygotowanie do pracy.....	57	9.3.1	Wysuwanie uszczelki
8.5.1	Pozycja czuwania.....	57	9.3.2	Wybieranie poziomu mocy.....
8.5.2	Zwalnianie ramki uchwytu nakładki.....	58	9.3.3	Zestawienie poziomów mocy ..

9.3.4	Odkurzanie podłóg twardych..	70	11.4	Pierwsze ładowanie za pomocą podwójnej ładowarki .	83
9.4	Konserwacja.....	70	11.4.1	Pierwsze ładowanie za pomocą podwójnej ładowarki .	83
9.4.1	Części zamienne i materiały eksploatacyjne.....	71	11.4.2	Ładowanie bezprzewodowego odkurzacza za pomocą podwójnej ładowarki.....	83
9.4.2	Usuwanie zatorów	71	11.4.3	Ładowanie samego akumulatora za pomocą podwójnej ładowarki.....	84
9.4.3	Wymiana płyty z włosiem.....	71	11.5	Dane techniczne	85
9.5	Dane techniczne	72	12 Akcesoria Kobold..... 86		
10	Elektroszczotka do tapicerek Kobold PB7 z zestawem do czyszczenia materaców Kobold MP7/MR7	73	12.1	Asortyment końcówek.....	86
10.1	Informacje o produkcie	73	12.2	Odblokowywanie akcesoriów..	87
10.2	Obsługa	74	12.3	Pasek Kobold SG7.....	88
10.2.1	Zestawienie poziomów mocy i trybów Lavenia.....	74	13 Usuwanie usterek	89	
10.2.2	Czyszczenie tapicerki.....	74	13.1	Usuwanie usterek na podstawie kodu błędu.....	89
10.2.3	Odkurzanie powierzchni	75	13.2	Usuwanie usterek na podstawie opisu problemu	92
10.2.4	Odkurzanie spoin.....	75	14 Gwarancja/ odpowiedzialność za wady materiałowe	102	
10.2.5	Czyszczenie materaców	75	15 Utylizacja.....104		
10.3	Konserwacja.....	78	15.1	Utylizacja urządzenia.....	104
10.3.1	Części zamienne i materiały eksploatacyjne.....	78	15.2	Utylizacja akumulatorów	104
10.3.2	Konserwacja elektroszczotki do tapicerek	78	15.3	Utylizacja worków filtrujących Premium.....	105
10.3.3	Czyszczenie końcówki do odświeżania materaców	79	15.4	Utylizacja opakowania	105
10.3.4	Czyszczenie końcówki do odkurzania materaców	80	16 Obsługa klienta.....105		
10.4	Dane techniczne	80	17 Producent.....105		
11	Podwójna ładowarka Kobold PC7.....	81	18 Deklaracja zgodności	105	
11.1	Informacje o produkcie	81			
11.2	Montaż przewodu sieciowego.	82			
11.3	Montaż ścienny	82			
11.3.1	Wybór miejsca wieszania	82			

1 Przed uruchomieniem

Gratulujemy zakupu nowego urządzenia Kobold.

1. Przed pierwszym użyciem urządzenia i jego akcesoriów uważnie przeczytaj instrukcję obsługi.
2. Stosuj się do szczegółowych wskazówek dotyczących użytkowania podanych w następujących rozdziałach.

2 Informacje o produkcie

2.1 Odkurzacz bezprzewodowy i przystawki



Wygląd bezprzewodowego odkurzacza Kobold VK7, jego przystawek i akcesoriów

1 Bezprzewodowy odkurzacz Kobold VK7	4 Przystawka do podłóg twardych Kobold HD7
2 Elektroszczotka Kobold EB7	5 Ładowarka Kobold SC7
3 Przystawka 2-w-1 do mycia na mokro i sucho Kobold SP7	6 Adapter ładujący do dodatkowego akumulatora Kobold CA7

Rodzaj i zakres akcesoriów różni się w zależności od zakresu dostawy. Akcesoria mogą być kupowane oddzielnie. Zawarte w instrukcji rysunki służą do zobrazowania funkcji urządzenia i akcesoriów. Rysunki te mogą się różnić szczegółami i wielkością od rzeczywistego produktu. Widoczne na rysunkach wtyczki są przykładowe. Faktyczny wygląd produktu może być inny w zależności od kraju zakupu.

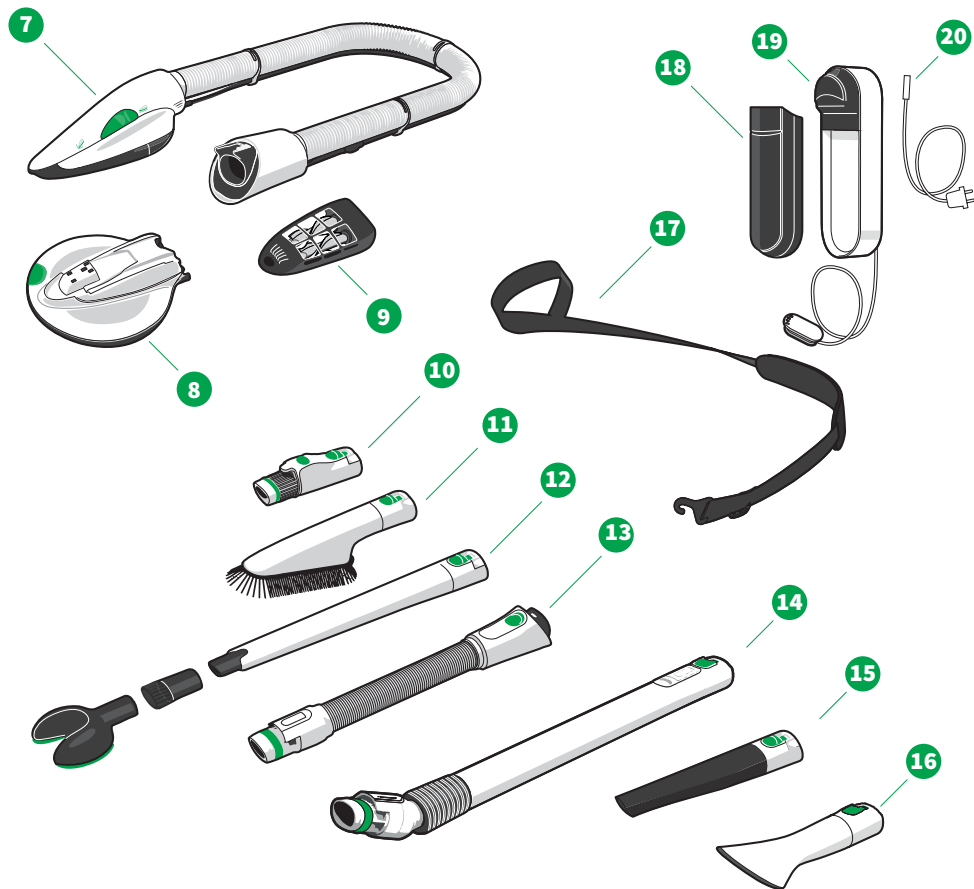

Wygląd bezprzewodowego odkurzacza Kobold VK7, jego przystawek i akcesoriów

7 Elektroszczotka do tapicerek Kobold PB7	14 Rura teleskopowa Kobold TR7
8 Końcówka do odświeżania materaców Kobold MP7	15 Końcówka do samochodu Kobold CD7
9 Końcówka do odkurzania materaców Kobold MR7	16 Końcówka do tekstyliów Kobold TD7
10 Adapter do akcesoriów Kobold AD7	17 Pasek Kobold SG7
11 Końcówka Kobold FD7	18 Akumulator Kobold BY7
12 Zestaw końcówek ruchomych Kobold VD7	19 Podwójna ładowarka Kobold PC7
13 Wąż ssący Kobold SB7	20 Przewód sieciowy Kobold do podwójnej ładowarki Kobold PC7

3 Zastosowanie zgodnie z przeznaczeniem

Zachowaj ten dokument do późniejszego wykorzystania. Jest on ważną częścią urządzenia i powinien zostać dołączony w przypadku przekazania sprzętu kolejnej osobie.

Z urządzenia i akcesoriów należy korzystać zgodnie z instrukcjami i przeznaczeniem, aby nie narażać siebie i innych osób na zagrożenie oraz zminimalizować ryzyko uszkodzeń urządzenia i innych wartościowych przedmiotów.

Urządzenie nie jest przystosowane do korzystania, czyszczenia i konserwacji przez dzieci poniżej 8 lat. To urządzenie nie jest przeznaczone do użycia przez osoby (w tym dzieci powyżej 8 lat) o ograniczonej sprawności fizycznej, sensorycznej lub umysłowej albo nieposiadające odpowiedniej wiedzy i doświadczenia, chyba że znajdują się pod nadzorem osoby odpowiedzialnej za ich bezpieczeństwo albo zostały przez nią poinstruowane o sposobie korzystania z urządzenia w sposób bezpieczny i rozumieją, jakie są z tym związane zagrożenia.

Dzieciom nie wolno bawić się urządzeniem ani elementami do ładowania (w tym przewodem i ładowarką).

Urządzenie nie może być czyszczone ani konserwowane w zakresie dozwolonym dla użytkownika przez dzieci powyżej 8 lat bez nadzoru.

Użytkowanie w innych celach niż zastosowanie zgodnie z przeznaczeniem jest niedozwolone. Producent nie ponosi odpowiedzialności za ewentualne spowodowane tym szkody. Dokonanie jakichkolwiek zmian technicznych w produkcie skutkuje unieważnieniem gwarancji/rękojmi. Obowiązek odszkodowawczy producenta z tytułu odpowiedzialności za produkt i/lub obowiązek odszkodowawczy sprzedawcy z tytułu wad materiałowych zostaje unieważniony w przypadku wprowadzenia zmian technicznych w produkcie.

Podczas wykonywania jakichkolwiek prac przy urządzeniu należy stosować się do wszystkich przynależnych dokumentów oraz wskazań na urządzeniu. Producent nie odpowiada za szkody powstałe wskutek nieprawidłowego postępowania.

Urządzenie spełnia wszelkie normy bezpieczeństwa kraju, w którym zostało sprzedane przez autoryzowanego dystrybutora firmy Vorwerk. Podczas korzystania z urządzenia w kraju innym niż ten, w którym został zakupiony, zgodność z lokalnymi normami bezpieczeństwa danego kraju nie może być zagwarantowana. W związku z tym firma Vorwerk nie ponosi odpowiedzialności za ewentualne zagrożenia bezpieczeństwa mogące wynikać ze stosowania urządzenia w innym kraju.

Bezprzewodowy odkurzacz Kobold VK7	Bezprzewodowy odkurzacz Kobold VK7 przeznaczony jest wyłącznie do usuwania brudu w warunkach domowych i nadaje się wyłącznie do użytku w pomieszczeniach. Zakres ten obejmuje także używanie w sklepach, biurach i tym podobnych miejscach, w zakładach rolnych, przez klientów w hotelach, motelach i pensjonatach. Bezprzewodowy odkurzacz Kobold VK7 może być używany tylko wraz z odpowiednimi akcesoriami Kobold.
Elektroszczotka Kobold EB7	Elektroszczotka Kobold EB7 służy wyłącznie do czyszczenia podłóg i dywanów w warunkach domowych. Elektroszczotka Kobold EB7 może być używana tylko w połączeniu z bezprzewodowym odkurzaczem Kobold VK7. Elektroszczotka Kobold EB7 przeznaczona jest do różnych rodzajów podłóg [▶ 23]. Czyszczenie dywanów i podłóg następujących typów elektroszczotką jest bezwzględnie zabronione: futrzane, flokati, podłogi z surowego korka, podłogi z surowego miękkiego drewna, granit belgijski, delikatne podłogi z kamienia naturalnego, podłogi z surowego betonu (np. beton płukany).
Przystawka 2-w-1 do mycia na mokro i sucho Kobold SP7	Przystawka 2-w-1 do mycia na mokro i sucho Kobold SP7 przeznaczona jest wyłącznie do czyszczenia podłóg twardych w pomieszczeniach mieszkalnych. Przystawka 2-w-1 do mycia na mokro i sucho Kobold SP7 może być używana tylko w połączeniu z bezprzewodowym odkurzaczem Kobold VK7. Przeznaczona jest do czyszczenia podłóg twardych [▶ 55] różnych rodzajów. Urządzenie można stosować na podłogach, które według informacji producenta mogą być czyszczone na mokro. Następujące rodzaje podłóg nigdy nie mogą być czyszczone na mokro: niezaimpregnowane podłogi korkowe, niezaimpregnowane podłogi z płytek, niezaimpregnowane podłogi z miękkiego drewna.
Przystawka do podłóg twardych Kobold HD7	Przystawka do podłóg twardych Kobold HD7 przeznaczona jest wyłącznie do czyszczenia podłóg twardych w warunkach domowych. Przystawka do podłóg twardych Kobold HD7 może być używana tylko w połączeniu z bezprzewodowym odkurzaczem Kobold VK7. Przeznaczona jest do czyszczenia podłóg twardych wskazanych w tabeli Zastosowanie do różnych rodzajów podłóg [▶ 68].
Elektroszczotka do tapicerek Kobold PB7	Elektroszczotka do tapicerek Kobold PB7 jest przeznaczona wyłącznie do sprzątania w pomieszczeniach. Elektroszczotka do tapicerek Kobold PB7 może być używana tylko w połączeniu z bezprzewodowym odkurzaczem Kobold VK7. Jest ona przeznaczona do czyszczenia mebli tapicerowanych, w warunkach domowych.
Zestaw do czyszczenia materaców Kobold MP7/MR7	Zestaw do czyszczenia materaców Kobold MP7/MR7 może być używany tylko w połączeniu z bezprzewodowym odkurzaczem Kobold VK7 i elektroszczotką do tapicerek Kobold PB7. Jest on przeznaczony wyłącznie do czyszczenia materaców. Nie nadaje się do mebli tapicerowanych.

Aksesoria Kobold Wąż ssący Kobold SB7, końcówka Kobold FD7, końcówka ruchoma Kobold VD7, rura teleskopowa Kobold TR7, końcówka do samochodu Kobold CD7, końcówka do tekstyliów Kobold TD7 oraz pasek Kobold SG7 i adapter do akcesoriów Kobold AD7 mogą być używane wyłącznie z bezprzewodowym odkurzaczem Kobold VK7. Akcesoria te nadają się do czyszczenia różnych powierzchni nad podłogą. Pasek przeznaczony jest wyłącznie do noszenia przez osoby dorosłe. Przy czyszczeniu wszelkich powierzchni nad podłogą należy bezpiecznie trzymać lub odłożyć odkurzacza bezprzewodowy.

Podwójna ładowarka Kobold PC7 Podwójna ładowarka Kobold PC7 może być używana wyłącznie z modułowym systemem do utrzymania czystości Kobold VK7. Podwójna ładowarka Kobold PC7 przeznaczona jest do ładowania bezprzewodowego odkurzacza Kobold VK7 i jednego dodatkowego akumulatora Kobold VK7. Podwójna ładowarka Kobold PC7 nie może być przechowywana ani użytkowana na wolnym powietrzu i musi być chroniona przed działaniem wilgoci.

Ładowarka Kobold SC7 Ładowarka Kobold SC7 może być używana wyłącznie z modułowym systemem do utrzymania czystości Kobold VK7. Ładowarka Kobold SC7 przeznaczona jest do ładowania bezprzewodowego odkurzacza Kobold VK7. Za pomocą adaptera ładującego do dodatkowego akumulatora Kobold CA7 można ładować dodatkowy akumulator. Ładowarka Kobold SC7 nie może być przechowywana ani użytkowana na wolnym powietrzu i musi być chroniona przed działaniem wilgoci.

4 Bezpieczeństwo użytkownika

Najwyższe możliwe bezpieczeństwo jest jedną z głównych cech produktów firmy Vorwerk. Warunkiem zapewnienia bezpieczeństwa produktu jest jednak użytkowanie urządzenia zgodnie z przeznaczeniem i stosowanie się do ostrzeżeń.

4.1 Wskazówki dotyczące bezpieczeństwa i zagrożeń



OSTRZEŻENIE

Ryzyko porażenia prądem elektrycznym!

Zastosowanie urządzenia niezgodnie z przeznaczeniem grozi porażeniem prądem.

- Nie wkładaj żadnych ostrych przedmiotów do gniazdek elektrycznych.
- Nie zamieniaj wtyków.

Ryzyko pożaru i porażenia prądem elektrycznym!

Nieumiejętnie przeprowadzona naprawa urządzenia i jego ładowarki lub elementów do ładowania grozi pożarem i porażeniem prądem.

- Nigdy nie naprawiaj urządzenia samodzielnie.
- Aby uniknąć zagrożeń, należy zlecać wszelkie naprawy urządzeń elektrycznych działowi obsługi klienta firmy Vorwerk, serwisowi autoryzowanemu przez firmę Vorwerk lub osobie posiadającej analogiczne kwalifikacje.
- Uszkodzone części można wymieniać wyłącznie na oryginalne części zamienne, aby uniknąć zagrożeń.
- W razie usterki w urządzeniu skontaktuj się z najbliższym punktem obsługi klienta firmy Vorwerk.
- Podłączaj ładowarkę lub elementy do ładowania jedynie do gniazdek, które zostały zainstalowane przez specjalistę.
- Nie próbuj otwierać i samodzielnie naprawiać ładowarki. We wnętrzu ładowarki znajdują się elementy przewodzące napięcie i nie wymaga ona żadnej konserwacji.

Ryzyko porażenia prądem elektrycznym!

Czyszczenie, gdy element do ładowania jest jeszcze włożony do gniazda elektrycznego, grozi porażeniem prądem.

- Przed przystąpieniem do czyszczenia należy zawsze wyciągnąć ładowarkę lub przewód elektryczny elementu do ładowania z gniazodka elektrycznego.

Ryzyko pożaru i porażenia prądem elektrycznym!

Przejechanie urządzeniem po rozwiniętym kablu grozi porażeniem prądem.

- Uważaj, aby nie przejechać urządzeniem po kablu znajdującym się na podłodze.

Ryzyko porażenia prądem elektrycznym!

Ciągnięcie za przewód sieciowy może spowodować jego uszkodzenie.

- Nigdy nie wyciągaj wtyczki sieciowej z gniazda elektrycznego za przewód sieciowy, lecz trzymając za samą wtyczkę sieciową.
- Nigdy nie noś stacji ładowania, trzymając ją za przewód sieciowy.

Ryzyko porażenia prądem elektrycznym!

Jeśli woda przedostanie się do elementów znajdujących się pod napięciem, może dojść do porażenia prądem.

- Nigdy nie czyść ładowarki i elementów do ładowania wodą, płynami do mycia lub mokrą ścierką.
- Nie używaj ładowarki ani elementów do ładowania w wilgotnym otoczeniu.
- Nigdy nie zanurzaj ładowarki ani elementów do ładowania w wodzie ani innych cieczach.
- Nigdy nie polewaj wodą ładowarki ani elementów do ładowania.
- Nie trzymaj ładowarki ani elementów do ładowania pod bieżącą wodą.
- Nie chwytaj ładowarki ani elementów do ładowania mokrymi rękoma.

Ryzyko porażenia prądem elektrycznym!

Podczas wiercenia otworów pod kołki w ścianie istnieje zagrożenie porażeniem prądem.

- Podczas wiercenia (zwłaszcza w pobliżu gniazda elektrycznego lub włącznika światła) uważaj, aby nie trafić wiertłem w przewód elektryczny.

Ryzyko wybuchu!

Nieumiejętne obchodzenie się z akumulatorem lub urządzeniem grozi wybuchem.

- Podłączaj tylko pasujące do urządzenia oryginalne akumulatory Vorwerk.
- Nigdy nie próbuj otwierać, naprawiać lub modyfikować akumulatora. Uszkodzone akumulatory muszą zostać wymienione na nowe, oryginalne akumulatory Vorwerk.
- Nie korzystaj z akumulatora, jeśli jest uszkodzony.

Ryzyko wybuchu!

Nieumiejętne postępowanie się środkami czyszczącymi w przystawce do mycia na mokro i sucho może wywołać niebezpieczne reakcje.

- Nie używaj do czyszczenia żadnych środków na bazie oleju, żrących, zawierających rozpuszczalniki, z zawartością chloru, zapalnych lub łatwopalnych.
- Takich środków czyszczących nie wolno wlewać do zbiornika przystawki.
- Nigdy nie mieszaj ze sobą różnych środków czyszczących i pielęgnacyjnych.

Ryzyko wybuchu i pożaru!

Urządzenie może zapalić się, jeśli zostanie wystawione na działanie wysokiej temperatury, zostanie przykryty zasilacz lub jest stosowane niezgodnie z przeznaczeniem.

- Nigdy nie wkładaj do ognia i nie nagrzewaj za pomocą zewnętrznego źródła ciepła urządzenia ani żadnych akcesoriów (zwłaszcza akumulatora).
- Jeśli urządzenie lub jakiegokolwiek jego akcesoria (zwłaszcza akumulator) upadną na podłogę i widoczne są na nich uszkodzenia lub działają wadliwie, nie korzystaj z nich.
- W żadnym razie nie zwieraj akumulatora, przykładowo przykładając do jego zacisków metalowy przedmiot.
- Uważaj, aby nie przykrywać zasilacza.

Ryzyko wybuchu i pożaru!

Ładowanie jednorazowych baterii grozi pożarem i wybuchem!

- Używaj tylko pasujących do urządzenia oryginalnych akumulatorów Vorwerk.

Ryzyko wybuchu i pożaru!

Dostanie się do wnętrza urządzenia palących się lub łatwopalnych substancji może doprowadzić do pożaru i wybuchu.

- Nie odkurzaj gorącego popiołu lub tłących się niedopałków papierosów.
- Nie odkurzaj substancji grożących wybuchem lub łatwopalnych.

Ryzyko pożaru!

Ładowanie za pomocą nieodpowiedniej ładowarki może spowodować uszkodzenie akumulatora i wywołać pożar.

- Ładuj bezprzewodowy odkurzacz tylko za pomocą oryginalnych akcesoriów Kobold.

Ryzyko pożaru!

Zalanie akumulatora wodą może doprowadzić do pożaru.

- Nigdy nie czyść akumulatora wodą, płynami do czyszczenia ani mokrą ścierką.
- Trzymaj akumulator z dala od wody lub innych cieczy.

Ryzyko pożaru!	<p>Bezprzewodowy odkurzacz Kobold i jego akcesoria nie pasują do odkurzaczy przewodowych Vorwerk ani ich akcesoriów.</p> <ul style="list-style-type: none"> • Nigdy nie próbuj używać bezprzewodowego odkurzacza lub jego akcesoriów z żadnym odkurzaczem przewodowym lub jego akcesoriami z napięciem elektrycznym.
Ryzyko pożaru!	<p>Duże zanieczyszczenia na stykach mogą przewodzić prąd i spowodować zwarcie. Zwarcie może wywołać pożar.</p> <ul style="list-style-type: none"> • Należy odłączyć ładowarkę od prądu i wyczyścić wtyk ładowarki suchą lub ewentualnie lekko zwilżoną ścierką.
Ryzyko pożaru!	<p>Wskutek niezamierzonego zadziałania lub włączenia urządzenia lub akumulatora podczas transportu może dojść do nagromadzenia się ciepła, a nawet do pożaru.</p> <ul style="list-style-type: none"> • Przestrzegaj wskazówek w instrukcji, aby zagwarantować bezpieczny transport.
Niebezpieczeństwo uduszenia!	<p>Małe elementy mogą dostać się do dróg oddechowych i spowodować uduszenie.</p> <ul style="list-style-type: none"> • Sprawdzaj regularnie, czy szew na zielonym mocowaniu nakładek materiałowych przystawki do mycia na mokro i sucho jest w dobrym stanie. Jeśli zielone mocowanie odpada, wymień nakładkę materiałową. • Drobnie elementy, takie jak kostki zapachowe, należy przechowywać z dala od dzieci.
Niebezpieczeństwo oparzenia!	<p>Gorącą lub wrzącą wodą można się oparzyć.</p> <ul style="list-style-type: none"> • Nie wlewaj gorącej lub wrzącej wody do zbiornika przystawki.



PRZESTROGA

Niebezpieczeństwo oparzenia!	<p>Jeśli do ładowarki wtykowej dostanie się woda, może ona się nagrzewać.</p> <ul style="list-style-type: none"> • Nigdy nie czyść ładowarki wtykowej wodą, płynami do czyszczenia ani mokrą ścierką.
Niebezpieczeństwo odniesienia obrażeń z powodu podciśnienia!	<p>Wessanie skóry lub włosów może spowodować obrażenia.</p> <ul style="list-style-type: none"> • Nigdy nie używaj odkurzacza na żadnych częściach ciała ani na włosach. • Nie używaj odkurzacza w pobliżu dzieci lub zwierząt.

Niebezpieczeństwo obrażeń przez ruchome elementy!

Małe elementy (np. obracające się szczotki lub poruszający się uchwyt nakładki materiałowej) mogą uderzyć z siłą dostatecznie dużą, aby spowodować obrażenia.

- Zawsze wyłączaj urządzenie przed rozpoczęciem doposażania, czyszczenia lub konserwacji.
- Przed przystąpieniem do doposażenia, czyszczenia lub konserwacji przystawek odłącz je od urządzenia.
- Zachowaj odstęp od ruchomych elementów.
- Nigdy nie chwytaj za ruchome elementy.
- Nigdy nie używaj elektroszczotki do tapicerki bez nasadki.
- Nigdy nie zdejmuj końcówek do czyszczenia materaców podczas korzystania z elektroszczotki do tapicerki.

Niebezpieczeństwo obrażeń przez ruchome elementy!

Końcówka ssąca przystawki do podtóg twardych wraca do pozycji wyjściowej pod działaniem sprężyny i może spowodować obrażenia.

- Nie trzymaj rąk przy złożonej końcówce ssącej.
- Nie obracaj przystawki do podtóg twardych na siłę poza ogranicznik końcowy, zwłaszcza gdy zdjęta jest płyta z włosiem.

Niebezpieczeństwo obrażeń i upadku!

Nieodpowiednie obciążenie bezprzewodowego odkurzacza może spowodować upadek.

- Odstawiaj urządzenie z przystawką zawsze na poziomych powierzchniach w pozycji czuwania.
- Nigdy nie opieraj się o urządzenie.
- Nigdy nie stawaj na przystawkach.

Niebezpieczeństwo obrażeń wskutek pracy bez nadzoru!

Urządzenie pracujące bez nadzoru może spowodować obrażenia u osób postronnych.

- Przed pozostawieniem urządzenia bez nadzoru wyłączyć je za pomocą przycisku włącznika/wyłącznika bezprzewodowego odkurzacza.

Niebezpieczeństwo obrażeń skóry i oczu!

Ciekące akumulatory mogą spowodować obrażenia.

- Nigdy nie chwytaj ciekących akumulatorów bez ochrony skóry i oczu.
- Ciekące akumulatory nie mogą mieć kontaktu ze skórą, oczami ani błonami śluzowymi.
- W razie przypadkowego kontaktu umyj ręce i wypłucz oczy lub błony śluzowe czystą wodą.
- Jeśli dolegliwości nie ustąpią, skonsultuj się z lekarzem.
- Ubrania i tekstylia, które zostały zalane elektrolitem wyciekającym z akumulatora, należy natychmiast dokładnie uprać lub zutylizować.

Ryzyko skaleczenia o ostre krawędzie pękniętych elementów z tworzywa sztucznego!

Krawędzie połamanego tworzywa sztucznego mogą być na tyle ostre, że można się o nie skaleczyć.

- Nie używaj tego urządzenia, gdy jego elementy z tworzywa sztucznego zostały uszkodzone na skutek upadku lub uderzenia.
- Uwaga na ostre krawędzie połamanych elementów.

Niebezpieczeństwo obrażeń przez wyrzucane zabrudzenie!

Wsypany materiał może zostać gwałtownie odrzucony i spowodować obrażenia.

- Unikaj gwałtownego nakładania przystawki na luźny materiał (np. rozbite szkło), w szczególności na wysokości oczu.
- Unikaj przykładania przystawki bokiem do luźnego materiału (np. rozbitego szkła).
- Wyłącz przystawkę przed jej podniesieniem.
- Nigdy nie czyść przystawką powierzchni znajdujących się na poziomie oczu (np. na schodach lub podwyższeniach).

Ryzyko obrażeń ciała!

Przystawka przeznaczona jest wyłącznie do czyszczenia podłóg. Jeśli zostanie użyta na ścianie lub suficie, może odpaść od odkurzacza i uderzyć użytkownika.

- Czyść przystawką wyłącznie poziome powierzchnie.
- Nie używaj nigdy przystawki w pionie lub powyżej poziomu głowy.

Utrata działania przeciwalergicznego i ryzyko uszkodzenia z powodu nieprawidłowego użycia!

Jeśli materiał filtracyjny jest nieodpowiedni lub uszkodzony, nie jest w stanie zatrzymywać drobnych cząsteczek wywołujących reakcję alergiczną.

- W tym urządzeniu mogą być montowane wyłącznie przeznaczone do niego oryginalne produkty Kobold.
- Nie wkładaj używanych worków filtrujących Kobold.
- Włączaj urządzenie tylko z włożonymi oryginalnymi workami filtrującymi Kobold.

! WSKAZÓWKA!

Ryzyko uszkodzenia wskutek nieprawidłowego użycia!

Używanie urządzenia, które nie jest w idealnym stanie technicznym, może spowodować jego uszkodzenie.

- W tym urządzeniu mogą być montowane wyłącznie przeznaczone do niego oryginalne produkty Vorwerk.
- Nie używaj urządzenia, gdy w samym urządzeniu lub w kablu zasilacza występuje uszkodzenie lub gdy urządzenie nie jest kompletne.

Ryzyko uszkodzenia z powodu nieprawidłowego użycia!

Nieumiejętne posługiwanie się elementami do ładowania może doprowadzić do uszkodzenia urządzenia.

- Ładuj urządzenie tylko za pomocą oryginalnej ładowarki lub elementów do ładowania Vorwerk, w tym kabla sieciowego, które są przeznaczone do danego produktu.
- Ładowarkę lub elementy do ładowania należy podłączać wyłącznie do sieci, której napięcie zmienne i częstotliwość odpowiadają parametrom podanym na tabliczce znamionowej.

Ryzyko uszkodzenia z powodu nieprawidłowego użycia!

Nieumiejętne posługiwanie się urządzeniem może doprowadzić do jego zniszczenia.

- Podczas użytkowania robota w żadnym razie nie blokuj otworów wylotowych. Chroń urządzenie przed zanieczyszczeniami, które zmniejszają strumień powietrza.

Ryzyko uszkodzenia akumulatora!

Nieumiejętna obsługa akumulatora może spowodować jego uszkodzenie.

- Ładuj urządzenia do pełna przynajmniej raz w roku, aby zapobiec głębokiemu rozładowaniu i tym samym przyspieszeniu zużycia akumulatora.

Ryzyko uszkodzenia akumulatora!

Wyjątkowo wysoka lub niska temperatura skraca żywotność i/lub może spowodować uszkodzenie akumulatorów.

- Nie wystawiaj urządzenia na działanie ognia, wysokiej temperatury ani bezpośredniego promieniowania słonecznego.
- Nie stawiaj urządzenia w pobliżu źródła ciepła (kuchenka, grzejnik lub gorący kaloryfer).
- Urządzenie może być ładowane i używane tylko w temperaturach od 5°C do 35°C.
- Urządzenie może być przechowywane tylko w temperaturach od 5°C do 35°C.

Ryzyko uszkodzenia urządzenia!

Wilgoć we wnętrzu urządzenia może je uszkodzić.

- Nie wsysaj cieczy ani mokrego brudu.
- Nie odkurzaj mokrych wycieraczek ani dywanów.
- Nie używaj urządzenia w wilgotnym otoczeniu (w mokrej łazience, na zewnątrz itp.) ani w miejscach, w których istnieje niebezpieczeństwo, że urządzenie wejdzie w kontakt z cieczami.
- Nigdy także nie spryskuj urządzenia wodą i nie umieszczaj go pod bieżącą wodą. Nigdy nie zanurzaj urządzenia w wodzie ani innych cieczach.
- Nie trzymaj urządzenia na zewnątrz.
- Chroń urządzenie przed działaniem wilgoci.

Ryzyko uszkodzenia wskutek nieumiejętnego czyszczenia!

Nieumiejętne czyszczenie może spowodować uszkodzenie urządzenia.

- Nigdy nie czyść urządzenia wodą, płynami do czyszczenia ani mokrą ścierką.
- Nigdy nie czyść szczotki obrotowej na mokro. W razie potrzeby użyj suchej lub lekko zwilżonej ściarki. Szczotka obrotowa nie nadaje się do mycia w zmywarkach i nie jest wodoodporna.
- Do czyszczenia urządzenia nie używaj gąbek ani środków o właściwościach ściernych oraz agresywnych płynów, np. benzyny czy acetonu.
- Nie czyść urządzenia żadnymi środkami dezynfekcyjnymi.

Ryzyko uszkodzenia z powodu nieprawidłowego użycia!

Wilgoć w obszarze worka filtrującego może uszkodzić urządzenie.

- Gdy obszar worka filtrującego zostanie zamoczony, osusz go przed dalszym użyciem.
- Wymień worek filtrujący Premium i osusz filtr ochronny silnika.

Ryzyko uszkodzenia z powodu nieprawidłowego użycia!

Niedostateczne wysuszenie filtra ochronnego silnika może spowodować uszkodzenia.

- Wilgotny filtr ochronny silnika należy suszyć w ciepłym miejscu przez 24 godziny, zanim zostanie ponownie zamontowany.

Ryzyko uszkodzenia z powodu nieprawidłowego użycia!

Używanie urządzenia, które nie jest w idealnym stanie technicznym, może spowodować jego uszkodzenie.

- Urządzenie może być używane tylko z włożonym filtrem ochronnym silnika.

Ryzyko uszkodzenia z powodu nieprawidłowego użycia!

Nieumiejętne posługiwanie się urządzeniem może doprowadzić do zniszczenia podłogi.

- Unikaj odkurzania jednego miejsca przez długi czas przystawkami z napędem elektrycznym.
- Delikatne podłogi twarde i wykładziny dywanowe odkurzaj elektroszczotką ze szczotkami obrotowymi wirującymi z niską prędkością obrotową lub z wyłączonymi szczotkami obrotowymi, aby nie uszkodzić podłogi lub wykładziny.
- Nie przesuwaj szczotki elektrycznej w poprzek po podłodze. Może ona wtedy zostawić nieusuwalne ślady na podłodze.
- Unikaj odkurzania swobodnie leżących dywanów/krawędzi albo wyłącz szczotki obrotowe w trakcie odkurzania.
- Przestrzegaj wskazówek producenta podłogi dotyczących czyszczenia i pielęgnacji.

Szkody rzeczowe wskutek nieprawidłowego przechowywania!

Trwałe działanie wilgoci na przystawkę i w jej wnętrzu może ją uszkodzić.

- Gdy chowasz przystawkę, nie zostawiaj w niej nigdy mokrej nakładki.
- Nigdy nie przechowuj urządzenia ze zbiornikiem, w którym znajdują się pozostałości płynu.
- Po użyciu zawsze całkowicie opróżniaj zbiornik.

Szkody rzeczowe wskutek nieprawidłowego montażu zbiornika!

Nieumiejętne posługiwanie się zbiornikiem przystawki do mycia na mokro i sucho może spowodować uszkodzenia.

- Nie wpychaj i nie wyciągaj zbiornika przy użyciu siły.

Niebezpieczeństwo zniszczenia podłogi!

Nieumiejętne postępowanie się przystawką może doprowadzić do zniszczenia podłogi.

- Nigdy nie używaj przystawki bez nakładki materiałowej.
- Nie czyść jednego miejsca dłużej niż 10 sekund.
- Nie pozostawiaj przystawki z wilgotną nakładką materiałową na ponad 30 sekund na podłodze, gdyż w przypadku delikatnych powierzchni podłóg grozi to ich uszkodzeniem.
- Nigdy nie nawilżaj nakładki materiałowej ręcznie. Nakładka materiałowa może być nawilżana tylko przez przystawkę, ponieważ inaczej mogłaby wchłonąć zbyt dużo wody.
- Na delikatnych i nielakierowanych podłogach (m.in. olejowany korek, olejowany parkiet, olejowana ceramika) należy najpierw wypróbować urządzenie w mało widocznym miejscu, aby ewentualnie nie spowodować większych zniszczeń.
- Jeśli podłoga jest bardzo wrażliwa na wilgoć, należy wytrzeć z niej ewentualny nadmiar wilgoci suchą nakładką materiałową do parkietu lub nakładką materiałową do podłóg wrażliwych na wilgoć i odkurzaczem.
- Jeśli w przystawce zahaczył lub zakleszczył się jakiś przedmiot, natychmiast wyłącz urządzenie, aby uniknąć uszkodzeń.

Szkody materialne wskutek czyszczenia nieodpowiednimi środkami!

Nieumiejętne postępowanie się środkami czyszczącymi podczas korzystania z przystawki może spowodować szkody.

- Używaj do czyszczenia zawsze oryginalnych środków Kobold.
- Nigdy nie stosuj żrących środków czyszczących (np. środków na bazie octu) lub środków silnie zasadowych (np. wybielających z chlorem).

Zniszczenie podłogi przedmiotami o ostrych krawędziach!

Cząsteczki o ostrych krawędziach pod nakładką materiałową przystawki mogą porysować podłogę.

- Przed uruchomieniem urządzenia sprawdź, czy pod nakładką materiałową nie ma drobnych kamieni, żwiru (np. z kuwety dla kota) lub innych przedmiotów o ostrych krawędziach.

Ryzyko uszkodzenia z powodu nieprawidłowego nawilżenia!

Nawilżenie suchej nakładki materiałowej może spowodować uszkodzenie urządzenia.

- Nie stosuj nawilżania, używając nakładki materiałowej do podłóg twardych wrażliwych na wilgoć.

**Szkody rzeczowe
wskutek
nieprawidłowego
montażu ramki
uchwyty nakładki!**

Nieumiejętne posługiwanie się ramką uchwytu nakładki przystawki do mycia na mokro i sucho może spowodować uszkodzenia.

- Podczas mocowania nakładki materiałowej na ramce uchwytu nakładki upewnij się, że nakładka przyłożona została równo. Unikaj przede wszystkim nadmiernego skrzywienia nakładki materiałowej w ramce uchwytu nakładki.
- Nie wpychaj i nie wyciągaj ramki uchwytu nakładki przy użyciu siły.

**Ryzyko uszkodzenia
wskutek
niekompatybilności
z proszkiem Lavenia!**

Nieumiejętne posługiwanie się proszkiem Lavenia może spowodować uszkodzenia.

- Przed jego użyciem skontroluj w mało widocznym miejscu trwałość koloru materaca w styczności z proszkiem Lavenia.

**Ryzyko uszkodzenia
materaca!**

Nieumiejętne posługiwanie się zestawem do czyszczenia materaców może doprowadzić do zniszczenia materaca.

- Unikaj odkurzania jednego miejsca przez długi czas (powyżej 5 sekund).
- Nie odkurzaj materaca końcówką ssącą elektroszczotki do tapicerek, tylko końcówką do odkurzania materaców, aby nie zniszczyć materaca.
- Używaj proszku Lavenia i zestawu do czyszczenia materaców tylko do materacy. Zestaw do czyszczenia materaców nie nadaje się do czyszczenia innych powierzchni tapicerowanych i może spowodować zniszczenie delikatnych materiałów.
- Podczas czyszczenia materaca końcówką do odświeżania materaców musi być na niej założona jej podkładka z włókniny.
- Nie dociskaj urządzenia mocno do materaca. Grozi to uszkodzeniami urządzenia i materaca.

**Ryzyko uszkodzenia
z powodu
nieprawidłowego
użycia!**

Nieodpowiednie preparaty do czyszczenia dywanów mogą uszkodzić urządzenie.

- Używaj do czyszczenia dywanów wyłącznie proszku Kobosan active i odkurzaj go dopiero po całkowitym wyschnięciu.

**Ryzyko uszkodzenia
z powodu
nieprawidłowego
użycia!**

Nieumiejętne posługiwanie się końcówkami z programu akcesoriów Kobold może spowodować uszkodzenia powierzchni.

- Nie używaj końcówek z programu akcesoriów na błyszczących lub polerowanych powierzchniach.

4.2 Struktura ostrzeżeń

Ostrzeżenia w niniejszej instrukcji opatrzone są symbolami i hasłami. Symbol i hasło informują o istotności zagrożenia.



Struktura ostrzeżeń Ostrzeżenia, które poprzedzają opis każdej czynności, zbudowane są w następujący sposób:

OSTRZEŻENIE	
	Rodzaj i źródło zagrożenia Objaśnienie rodzaju i źródła zagrożenia oraz następstw <ul style="list-style-type: none">Środki umożliwiające uniknięcie zagrożenia

Znaczenie haseł

OSTRZEŻENIE	Nieuniknięcie tego zagrożenia grozi śmiercią lub ciężkimi obrażeniami ciała.
OSTROŻNIE	Nieuniknięcie tego zagrożenia grozi lekkimi obrażeniami ciała.
WSKAZÓWKA	Nieuniknięcie tego zagrożenia grozi szkodami rzeczowymi.

Znaczenie symboli ostrzegawczych

	Ostrzeżenie wraz z informacją o istotności zagrożenia
	Informacja o możliwości szkód rzeczowych

4.3 Obowiązki użytkownika

Warunkiem poprawnego funkcjonowania urządzenia i akcesoriów Vorwerk jest przestrzeganie następujących zasad:

1. Należy zawsze przestrzegać instrukcji obsługi i wszystkich dodatkowych dokumentów.
2. Instrukcję należy przechowywać w pobliżu urządzenia.
3. W razie jakichkolwiek uszkodzeń urządzenia należy je niezwłocznie przekazać producentowi do naprawy.

5 Zastosowanie do różnych rodzajów podłóg

Rodzaj dywanu	Kobold EB7	Kobold SP7	Kobold HD7
Wykładzina pętelkowa, dywan welurowy	++	-	-
Chodniki w stylu berberyjskim, dywany o długim włosiu, lekkie, nieprzymocowane dywany, dywany jedwabne, maty sizalowe	+		
Futro	-		
Flokati	+*		
Luźno tkane dywany	+*		
Dywany z długimi, przeplatanyimi włóknami (saksońskie)	+*		
Maty do jogi	+*		
Typ twardej podłogi			
Podłogi twarde impregnowane/lakierowane (parkiet, deski)	++	++	++
Podłogi drewniane olejowane/woskowane	+	++	+
Podłogi drewniane nielakierowane/surowe	-	- **	+
Podłogi korkowe lakierowane	++	++	++
Podłogi korkowe olejowane/woskowane	+	- **	+
Podłogi korkowe nielakierowane/surowe	-	- **	+
Laminat	++	++	++
Podłogi elastyczne (polichlorek winylu, cushion vinyl, linoleum)	+	++	++
Podłogi kamienne (marmur, granit, wapień, sztuczny kamień)	+	++	+
Kamień naturalny porowaty/delikatny (tupek, płytki klinkierowe)	-	+	+
Podłogi ceramiczne (terakota, klinkier, płytki gliniane)	+	++	+
Ceramiczne płytki szklwione i kamionka szlachetna	++	++	++
Niezaimpregnowane płytki podłogowe	-	- **	+
Podłogi z surowego betonu (beton płukany)	-	-	+

++	nadaje się idealnie	*	tylko elektroszczotką Kobold EB7 z wyłączonym trybem szczotki
+	nadaje się dobrze	**	tylko czyszczenie na sucho
-	bezwzględnie zabronione		

6 Bezprzewodowy odkurzacz Kobold VK7

6.1 Informacje o produkcie

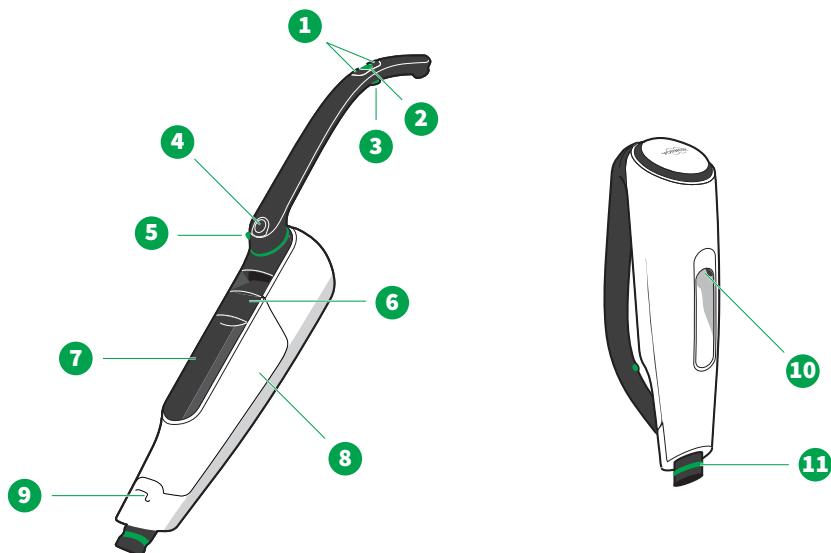

Budowa bezprzewodowego odkurzacza Kobold VK7

1 Przyciski +/-	7 Akumulator z wyświetlaczem
2 Przycisk włącznika/wyłącznika	8 Pokrywa filtra
3 Przycisk Boost	9 Zaczep uchwyty obrotowego
4 Przycisk do odblokowania uchwyty obrotowego	10 Przyłącze ładowania
5 Mechanizm zdalnego odblokowywania przystawek	11 Łącznik
6 Dźwignia do odblokowywania pokrywy akumulatora/filtra	

6.2 Pierwsze kroki

6.2.1 Otwieranie i zamykanie uchwytu obrotowego

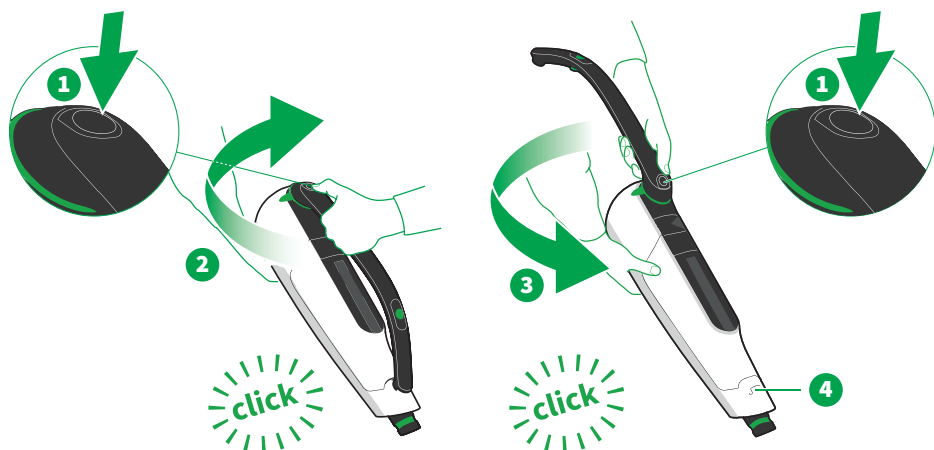

Uchwyt obrotowy bezprzewodowego odkurzacza w stanie fabrycznym jest złożony.

1. Aby otworzyć uchwyt obrotowy, naciśnij przycisk do odblokowania (1) na przegubie bezprzewodowego odkurzacza.
2. Następnie przekręć uchwyt obrotowy w kierunku ruchu wskazówek zegara (2) na tyle daleko, aby usłyszeć odgłos zatrzaśnięcia.
3. Jeśli chcesz złożyć uchwyt obrotowy, ponownie naciśnij przycisk do odblokowania (1) na przegubie bezprzewodowego odkurzacza.
4. Następnie przekręć uchwyt obrotowy w kierunku przeciwnym do ruchu wskazówek zegara (3) na tyle daleko, aby usłyszeć odgłos zatrzaśnięcia.
⇒ *Uchwyt obrotowy zostanie wpięty w zaczep (4) z przodu bezprzewodowego odkurzacza.*

Gdy uchwyt obrotowy jest złożony, można wygodnie przenosić bezprzewodowy odkurzacz w rękę lub na [pasku \[88\]](#). Możesz go przykładowo używać do odkurzania nad podłogą, patrz [Czyszczenie tapicerki \[74\]](#) lub [Czyszczenie materaków \[75\]](#) lub [Asortyment końcówek \[86\]](#).

Ponadto bezprzewodowy odkurzacz zajmuje mniej miejsca podczas [przechowywania \[34\]](#) i [ładowania \[28\]](#).

6.2.2 Mocowanie i odblokowywanie przystawki

Mocowanie przystawki

Mocowanie wszystkich przystawek odbywa się w taki sam sposób:

1. Włóż króciec przyłączeniowy bezprzewodowego odkurzacza (1) w łącznik przystawki (2).
2. Zwróć uwagę, czy słychać będzie odgłos zatrzaśnięcia się króćca przyłączeniowego w łączniku.

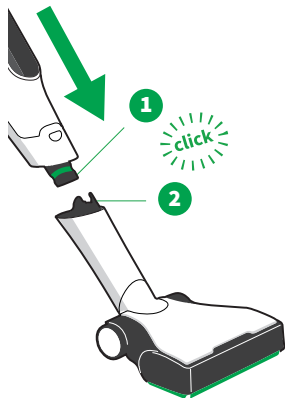

Odblokowywanie przystawki

1. Jeśli chcesz zdjąć bezprzewodowy odkurzacz z przystawki, postaw go najpierw na podłodze.
2. Odblokuj przystawkę za pomocą mechanizmu zdalnego odblokowywania (3) w górnej części uchwytu obrotowego, ciągnąc go do góry.
⇒ *Po odblokowaniu możesz zdjąć bezprzewodowy odkurzacz z przystawki.*

Zdejmując bezprzewodowy odkurzacz z przystawki, dodatkowo przytrzymaj ją stopą. Ułatwi to zdejmowanie bezprzewodowego odkurzacza z przystawki.

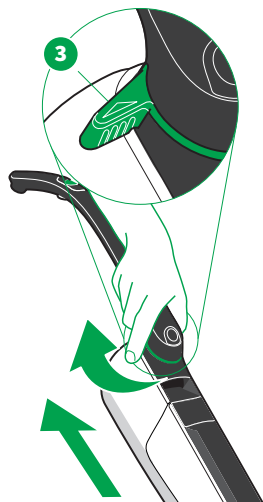

6.2.3 Pozycja czuwania

W połączeniu z przystawką możesz używać bezprzewodowego odkurzacza w pozycji odkurzania (2) lub ustawić go w pozycji czuwania (1).

Pozycja czuwania służy do przechowywania bezprzewodowego odkurzacza w czasie, gdy go nie używasz. Ponadto możesz go w tej pozycji odstawić, jeśli chcesz na krótko przerwać odkurzanie. Urządzenie w pozycji czuwania stoi pionowo i stabilnie na podłodze.

Ustawianie i zwalnianie pozycji czuwania

Poniższa procedura dotyczy tylko [elektroszczotki \[▶ 45\]](#) i [przystawki do podłóg twardych \[▶ 67\]](#). Sposób ustawiania i zwalniania pozycji czuwania z przystawką do mycia na mokro i sucho opisany jest w rozdziale [Pozycja czuwania \[▶ 57\]](#).

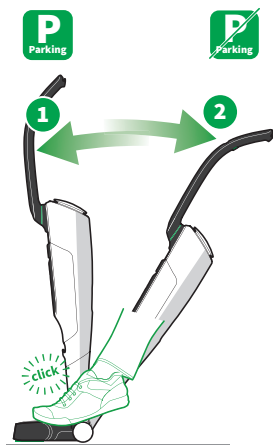

Ustawianie pozycji czuwania

Pozycja czuwania może zostać ustawiona tylko wtedy, gdy bezprzewodowy odkurzacz skierowany jest prosto do przodu.

- Przechyl bezprzewodowy odkurzacz do przodu (1).
⇒ *Bezprzewodowy odkurzacz zablokuje się w pozycji czuwania.*

Zwalnianie pozycji czuwania

- Przytrzymaj przystawkę stopą i pociągnij bezprzewodowy odkurzacz za uchwyt do siebie, aby słysać było, jak jest wypinany z pozycji czuwania (2).
⇒ *Bezprzewodowy odkurzacz znalazł się w pozycji odkurzania.*

6.3 Ładowanie

6.3.1 Przed pierwszym ładowaniem

- Zerwij folię ochronną z akumulatora.

Czasami mogą występować krótkotrwałe wskaźniki na wyświetlaczu bezpośrednio po zerwaniu folii. Po kilku chwilach powinny one samoczynnie zniknąć.

6.3.2 Ładowanie za pomocą różnych ładowarek

Bezprzewodowy odkurzacz można ładować za pomocą [ładowarki \[▶ 29\]](#) lub [podwójnej ładowarki \[▶ 83\]](#).

W trakcie ładowania nie wolno uruchamiać bezprzewodowego akumulatora.

6.3.3 Ładowanie za pomocą ładowarki

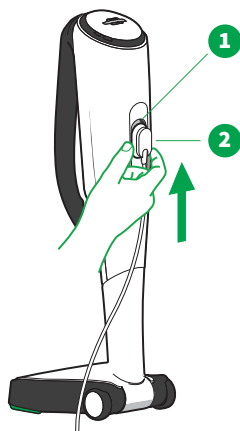

1. Ustaw odkurzacz bezprzewodowy w **pozycji czuwania** [▶ 27].
2. Sprawdź, czy w sieci występuje wymagane napięcie przemienne 220–240 V.
3. Podłącz ładowarkę do zasilania elektrycznego.
4. Wsuń wsuwkę ładowania (2) od dołu w przyłącze ładowania bezprzewodowego odkurzacza (1).
⇒ *Jeśli wyświetlacz zaświeci, będzie to oznaczało, że ładowanie jest aktywne.*

Sposób ładowania bezprzewodowego odkurzacza za pomocą podwójnej ładowarki opisany jest w rozdziale **Pierwsze ładowanie za pomocą podwójnej ładowarki** [▶ 83].

6.3.4 Ładowanie samego akumulatora za pomocą ładowarki

Akumulator można także ładować oddzielnie. Jest to przydatne na przykład, gdy posiadasz dodatkowy akumulator.

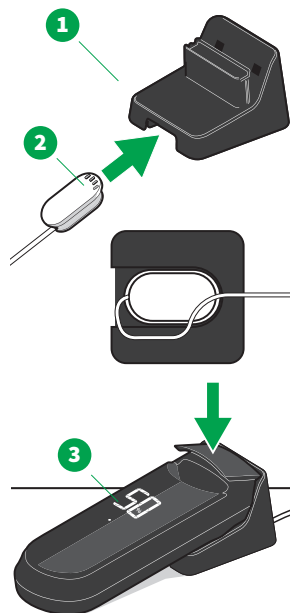

1. Postaw adapter ładujący (1) na czystej, stabilnej i równej powierzchni, aby się nie ześlizgnął.
2. Wetknij wsuwkę ładowania (2) w adapter ładujący (1).
3. Ułóż kabel w specjalnej prowadnicy.
4. Sprawdź, czy w sieci występuje wymagane napięcie przemienne 220–240 V.
5. Podłącz ładowarkę do zasilania elektrycznego.
6. Wetknij wymontowany akumulator (3) w adapter ładujący.
⇒ *Jeśli wyświetlacz zaświeci, będzie to oznaczało, że ładowanie jest aktywne.*

6.4 Wskaźniki na wyświetlaczu

6.4.1 Wskaźniki ładowania

Po podłączeniu bezprzewodowego akumulatora do ładowania na wyświetlaczu wyświetlane jest wskaźnik ładowania.

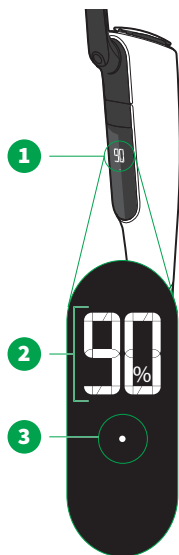

- | | |
|---|--|
| 1 | Wyświetlacz |
| 2 | Procentowy poziom naładowania akumulatora
Tutaj 90%: akumulator naładowany jest w 90% |
| 3 | Pulsująca kropka oznacza, że trwa ładowanie akumulatora |

Gdy akumulator zostanie naładowany, wyświetlany jest uśmiech. Po 2 minutach wyświetlacz gaśnie całkowicie.

Czas ładowania wynosi około 2 h zależnie od warunków otoczenia.

6.4.2 Wskaźniki systemowe i pracy

Poziom mocy i naładowania akumulatora

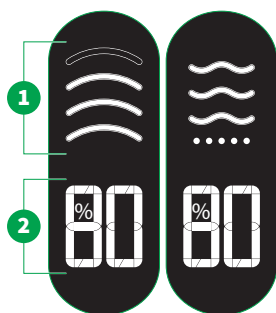

- | | |
|----|--|
| 1 | Wskaźnik pracy lub poziom nawilżania w przypadku przystawki do mycia na mokro i sucho [▶ 60]
Dalsze informacje o ustawianiu poziomu nawilżenia znajdują się w rozdziale Wybieranie poziomu mocy [▶ 32]. |
| 2 | Procentowy poziom naładowania akumulatora
Dalsze informacje o czasie ładowania akumulatora znajdują się w rozdziale Czasy pracy akumulatora [▶ 34]. |
| Er | Kody błędów
Dalsze informacje i rozwiązania znajdują się w rozdziale Usuwanie usterek [▶ 89]. |

Wskaźniki na wyświetlaczu przedstawiają przybliżone wartości.

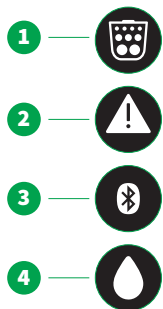

Wskaźniki systemowe

- 1 Wskaźnik filtra, patrz [Wkładanie i wymiana worka filtrującego premium](#) [▶ 38].
- 2 Trójkąt ostrzegawczy, patrz [Usuwanie usterek](#) [▶ 89].
- 3 Bluetooth®, patrz [Smart Home: Bluetooth® i aplikacja MyKobold](#) [▶ 33].
- 4 Kropla, patrz [Wycinanie, napełnianie i wkładanie zbiornika](#) [▶ 59].

6.5 Obsługa

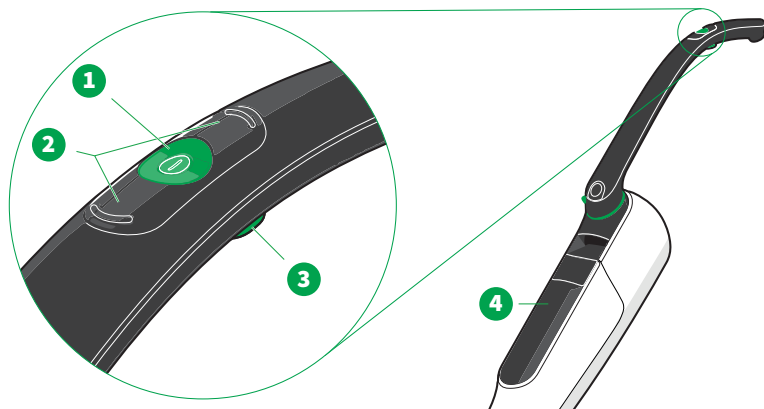

- 1 Przycisk włącznika/wyłącznika
- 2 Przyciski +/- do zmieniania poziomu mocy lub poziomu nawilżania
- 3 Przycisk Boost
- 4 Wyświetlacz

Informacja o przypisaniu przycisków

Przyciski +/- działają tak samo niezależnie od tego, czy uchwyt obrotowy jest rozłożony, czy złożony.

6.5.1 Włączanie i wyłączanie urządzenia

Przed pierwszym uruchomieniem bezprzewodowego odkurzacza należy go naładować [do pełna](#) [▶ 28].

1. Zawsze przed włączeniem bezprzewodowego odkurzacza należy wyciągnąć z niego wsuwkę ładowania. W przeciwnym razie bezprzewodowego odkurzacza nie można włączyć.
2. Włączyć bezprzewodowy odkurzacz, naciskając przycisk włącznika/wyłącznika (1).

- ⇒ *Włączony zostanie wyświetlacz. Wyświetlony zostanie poziom mocy lub nawilżenia i procentowy poziom naładowania akumulatora.*
- 3. Wyłączyć bezprzewodowy odkurzacz, naciskając przycisk włącznika/wyłącznika (1).
- ⇒ *Wyświetlacz zgaśnie. Jeśli uaktywniona jest funkcja Bluetooth®, pozostanie aktywna jeszcze przez około 3 minuty. Symbol Bluetooth® zgaśnie dopiero po upływie tego czasu.*

6.5.2 Wybieranie poziomu mocy

- Do wybierania poziomu mocy lub nawilżenia służą przyciski +/- (1).

Poziomy mocy lub nawilżenia dopasowane są specjalnie do niestandardowych zastosowań:

- Elektroszczotka Kobold EB7 [▶ 47]
- Przystawka 2-w-1 do mycia na mokro i sucho Kobold SP7 [▶ 60]
- Przystawka do podłóg twardych Kobold HD7 [▶ 69]
- Elektroszczotka do tapicerek Kobold PB7 z zestawem do czyszczenia materaców Kobold MP7/MR7 [▶ 74]

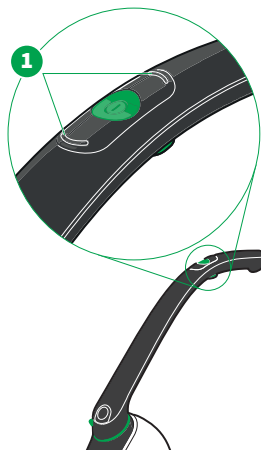

6.5.3 Przycisk Boost

Za pomocą przycisku Boost (1) na spodzie rękójści można włączyć doładowanie mocy bezprzewodowego odkurzacza. Tryb Boost (2) sygnalizowany jest pulsowaniem wskaźnika pracy. Tryb Boost przydatny jest przykładowo podczas odkurzania mocno zabrudzonego miejsca.

Więcej informacji o trybie Boost znajduje się w opisie poszczególnych przystawek:

- Elektroszczotka Kobold EB7 [▶ 47]
- Przystawka 2-w-1 do mycia na mokro i sucho Kobold SP7 [▶ 60]
- Przystawka do podłóg twardych Kobold HD7 [▶ 69]
- Elektroszczotka do tapicerek Kobold PB7 z zestawem do czyszczenia materaców Kobold MP7/MR7 [▶ 74]

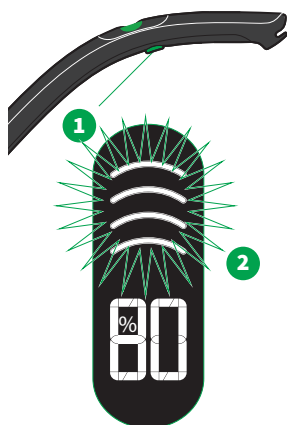

6.6 Smart Home: Bluetooth® i aplikacja MyKobold

Aplikacja MyKobold zawiera przydatne funkcje umożliwiające dostosowanie działania bezprzewodowego odkurzacza do własnych potrzeb. W aplikacji MyKobold znajdują się informacje o urządzeniach, a także można uzyskać pomoc w razie problemów.

6.6.1 Instalowanie i łączenie aplikacji MyKobold



1. Pobierz aplikację MyKobold ze sklepu Play Google lub App Store Apple i zainstaluj ją na swoim smartfonie lub tablecie. Aplikację znajdziesz pod nazwą *MyKobold*.



2. Uruchom aplikację i postępuj zgodnie z wyświetlanymi w niej instrukcjami, aby połączyć ją z bezprzewodowym odkurzaczem i uaktywnić funkcję Bluetooth®.

Bluetooth® Jeśli w bezprzewodowym odkurzaczu uaktywniona jest funkcja Bluetooth®, wyświetlacz i wskaźnik ładowania zachowują się w inny sposób.

W trybie czuwania zamiast całkowicie czarnego ekranu przez pierwsze trzy minuty wyświetlany jest symbol Bluetooth®.

Uwaga Aby obsługiwać bezprzewodowy odkurzacza za pomocą aplikacji MyKobold, należy pamiętać, że

- wymagane jest połączenie internetowe.
- Aby móc korzystać ze wszystkich funkcji aplikacji MyKobold w połączeniu z bezprzewodowym odkurzaczem, niezbędne jest utworzenie bezpłatnego konta klienta przy użyciu prawidłowego adresu e-mail.
- Aplikacja MyKobold jest kompatybilna ze wszystkimi popularnymi smartfonami i tabletami z systemami operacyjnymi iOS lub Android. Informacje na temat aktualnie obsługiwanych urządzeń znajdują się na stronie aplikacji MyKobold w Google Play Store lub Apple App Store.

6.7 Czasy pracy akumulatora

Czas pracy akumulatora zależy przede wszystkim od poziomu mocy odkurzania lub nawilżania, z którym pracuje bezprzewodowy odkurzacz.

Tryb	Kobold EB7 na podłodze twardej	Kobold EB7 na wykładzinie dywanowej	Kobold HD7	Kobold SP7	Kobold PB7
Poziom mocy 1	36 min	28 min (60 min bez włączania szczotek obrotowych)	60 min	23 min	140 min (tryb Lavenia)
Poziom mocy 2	24 min	21 min	34 min		30 min
Poziom mocy 3	11 min	niezalecane	17 min		16 min
Poziom mocy 4	niezalecane	9 min	11 min		10 min
Boost	8 min	8 min	9 min	10 min	9 min

Uwaga Podane czasy pracy są typowymi czasami pracy. Uzyskane zostały podczas korzystania z nowego akumulatora w temperaturze pokojowej 21°C. W rzeczywistości osiągane czasy pracy mogą być inne. Podane czasy pracy są wartościami orientacyjnymi, które zależą od intensywności korzystania i warunków otoczenia. Czas pracy akumulatora może być krótszy przykładowo w niskich lub wysokich temperaturach.

Akumulator ulega zużyciu w miarę użytkowania i z czasem jego czas pracy maleje. Czasy pracy podawane są zawsze przy założeniu, że akumulator naładowany był do pełna.

Akumulator zaczyna nowe ładowanie dopiero wtedy, gdy jego poziom naładowania spadnie poniżej pewnego progu. Służy to do jego ochrony przed zużyciem.

6.8 Przechowywanie bezprzewodowego odkurzacza

1. Jeśli nie używasz bezprzewodowego odkurzacza, wyłącz go i przechowuj w poprawny sposób.
2. Jeśli bezprzewodowy odkurzacz ma być przechowywany przez dłuższy czas, wyjmij z niego akumulator, patrz [Wymowienie lub wymiana akumulatora \[► 40\]](#).
3. Nieużywane akumulatory należy ładować do pełna co najmniej raz na rok.

6.9 Transport

OSTRZEŻENIE



Ryzyko pożaru!

Wskutek niezamierzonego zadziałania lub włączenia urządzenia lub akumulatora podczas transportu może dojść do nagromadzenia się ciepła, a nawet do pożaru.

- Przestrzegać wskazówek w instrukcji, aby zagwarantować bezpieczny transport.

Zawarte w produkcie akumulatory litowo-jonowe podlegają przepisom o przewozie towarów niebezpiecznych. Akumulatory mogą być przewożone transportem drogowym (np. własnym samochodem) bez podejmowania żadnych dalszych środków. Informacje o liczbie i pojemności ogniw lub akumulatora są podane na tabliczce znamionowej akumulatora.

Urządzenie jest dostarczane w trybie transportowym i w ten sposób zabezpieczone przed ponownym włączeniem. Dzięki temu może być przesyłane w oryginalnym opakowaniu bez wymontowywania akumulatorów. Należy także przestrzegać punktów 1, 5 i 6. W przypadku uruchomienia urządzenia tryb transportowy został wyłączony.

W przypadku nadawania jako przesyłki (np. transportem lotniczym lub przez spedytora) muszą być spełnione szczególne wymagania dotyczące opakowania i oznakowania.

1. Akumulatory mogą być nadawane w przesyłce pod warunkiem, że obudowa akumulatorów nie jest uszkodzona. W przypadku wątpliwości co do prawidłowości stanu akumulatorów nie należy ich wysyłać. W razie pytań należy zasięgnąć porady specjalisty ds. towarów niebezpiecznych.
2. W przypadku wysyłki transportem lotniczym stan naładowania akumulatorów nie może być wyższy niż 30%.
3. W miarę możliwości zmień tryb pracy akumulatora na **tryb transportowy** [► 36] za pomocą bezprzewodowego odkurzacza, aby nie dopuścić do jego włączenia podczas transportu.
4. Jeśli nie jest to możliwe, **wyjmij akumulator** [► 40], zaklej odsonięte styki i zapakuj akumulator oddzielnie od urządzenia tak, aby był unieruchomiony w opakowaniu. Aby otrzymać odpowiednie oryginalne opakowanie, należy zwrócić się do działu obsługi klienta.
5. Należy każdorazowo zasięgnąć informacji u spedytora w zakresie sposobu pakowania przesyłki i jej oznakowania. Jest to zależne od tego, czy będzie przesyłany sam akumulator, czy także urządzenie, a także czy będzie wykorzystywany transport lotniczy.

6. Zastosuj się do ewentualnych innych krajowych i międzynarodowych przepisów.

6.9.1 Włączanie trybu transportowego

Jeśli chcesz transportować bezprzewodowy odkurzacz, wcześniej włącz w nim tryb transportowy. Zapobiegnie to jego niekontrolowanemu włączeniu.

Bezprzewodowy odkurzacz akumulatorowy z włożonym akumulatorem może być przesyłany tylko z akumulatorem w trybie transportowym.

1. Upewnij się, że bezprzewodowy odkurzacz nie jest podłączony do ładowarki i jest wyłączony.
2. Naciśnij równocześnie przycisk włącznika/wyłącznika i jeden z przycisków +/- i przytrzymaj je wciśnięte przez 2 sekundy, aż na wyświetlaczu pojawi się stan akumulatora.
3. Naciśnij równocześnie przycisk włącznika/wyłącznika i przycisk Boost i przytrzymaj je wciśnięte przez 6 sekund, aby zaświeciły wszystkie elementy na wyświetlaczu.
4. Po maks. 1 sekundzie **ponownie** naciśnij równocześnie przycisk włącznika/wyłącznika i przycisk Boost i przytrzymaj je wciśnięte przez 6 sekund, aby zaczęły pulsować wszystkie elementy na wyświetlaczu.
5. Po maks. 1 sekundzie **ponownie** naciśnij równocześnie przycisk włącznika/wyłącznika i przycisk Boost i przytrzymaj je wciśnięte przez 6 sekund, aby wyświetlony został odwrócony napis *JL*.
⇒ *Akumulator znajduje się teraz w trybie transportowym i może zostać przesłany.*

Tryb transportowy można wyłączyć, **ładując** [▶ 28] bezprzewodowy odkurzacz.

6.10 Przywracanie ustawień fabrycznych

Ważne! W bezprzewodowym odkurzaczu można przywrócić ustawienia fabryczne. Skutkuje to utratą wszystkich zapisanych dotychczas ustawień.

1. Ustaw bezprzewodowy odkurzacz w połączeniu z elektroszczotką lub przystawką w pozycji czuwania.
2. Następnie naciśnij przycisk włącznika/wyłącznika.
⇒ *Na wyświetlaczu zostanie podana wartość procentowa poziomu naładowania akumulatora.*
3. Naciśnij oba przyciski +/- i przytrzymaj je wciśnięte przez co najmniej 6 sekund.
⇒ *W bezprzewodowym odkurzaczu zostaną przywrócone ustawienia fabryczne.*



6.11 Konserwacja

OSTRZEŻENIE



Niebezpieczeństwo obrażeń przez ruchome elementy!

Styczność z ruchomymi elementami może spowodować obrażenia.

- Zawsze wyłączaj urządzenie przed rozpoczęciem doposażania, czyszczenia lub konserwacji.
- Przed przystąpieniem do doposażenia, czyszczenia lub konserwacji przystawki odłącz ją od urządzenia.
- Zachowaj odstęp od ruchomych elementów.
- Nigdy nie chwytaj za ruchome elementy.

6.11.1 Części zamienne i materiały eksploatacyjne

Zalecamy zaopatrzenie się na zapas w oryginalne środki pielęgnacyjne i materiały eksploatacyjne, składając u nas stosowne zamówienie. Szczegółowe informacje o składaniu zamówień można uzyskać w [dziale obsługi klienta](#) [▶ 105] a także w [aplikacji MyKobold](#) [▶ 33].

6.11.2 Otwieranie i zamykanie pokrywy filtra

Jeśli chcesz np. [wymienić worek filtrujący](#) [▶ 38] lub [wyjąć akumulator](#) [▶ 40], musisz najpierw otworzyć pokrywę filtra.

Otwieranie pokrywy filtra

1. Przed otwarciem pokrywy filtra połóż wyłączony bezprzewodowy akumulator w bezpieczny sposób lub ustaw go wyłączonego w pozycji czuwania ([Pozycja czuwania](#) [▶ 27]).
2. Naciśnij dźwignię do odblokowywania (1), aby zdjąć pokrywę filtra (2).
3. Zdejmij pokrywę filtra, ciągnąc ją do góry (3), i odłóż na bok.

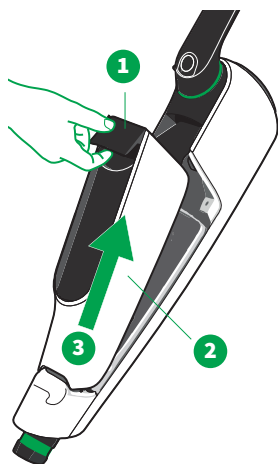

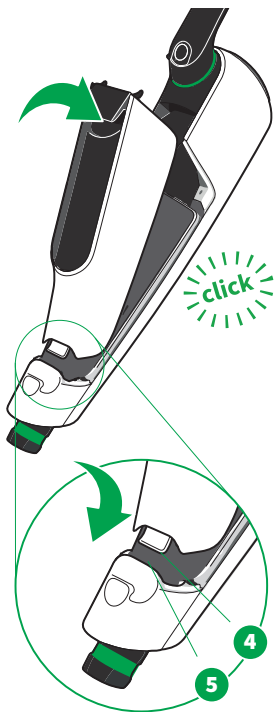

Zamykanie pokrywy filtra

1. Włóż zaczep pokrywy filtra (4) w otwór w dolnej części bezprzewodowego odkurzacza (5).
2. Zamknij pokrywę filtra, lekko ją dociskając, aż usłyszysz odgłos zatrzaśnięcia.
3. Uważaj, aby **filtr ochronny silnika włożony był poprawnie** [▶ 40].
4. Podczas wkładania uważaj, aby worek filtrujący premium nie został przytrzaśnięty między pokrywą a uszczelką.
5. Nie przykładaj siły, jeśli pokrywa filtra stawia opór podczas zamykania. Sprawdź, czy worek filtrujący premium włożony jest poprawnie.

Uważaj, aby **worek filtrujący włożony był poprawnie do bezprzewodowego odkurzacza** [▶ 38]. Ze względów bezpieczeństwa bezprzewodowego odkurzacza nie można zamknąć, jeśli worek filtrujący nie jest włożony lub jest włożony niepoprawnie.

6.11.3 Wkładanie i wymiana worka filtrującego premium

OSTRZEŻENIE



Utrata działania przeciwalergicznego i ryzyko uszkodzenia z powodu nieprawidłowego użycia!

Jeśli materiał filtracyjny jest nieodpowiedni lub uszkodzony, nie jest w stanie zatrzymywać drobnych cząsteczek wywołujących reakcję alergiczną.

- W tym urządzeniu mogą być montowane wyłącznie przeznaczone do niego oryginalne produkty Kobold.
- Nie wkładaj używanych worków filtrujących Kobold.
- Włączaj urządzenie tylko z włożonymi oryginalnymi workami filtrującymi Kobold.



Jeśli symbol *Wymiana filtra* świeci światłem ciągłym, worek filtrujący jest prawie pełny. Jeśli symbol *Wymiana filtra* pulsuje, worek filtrujący jest pełny.

Moment, w którym symbol *Wymiana filtra* zaleca wymianę worka filtrującego, zależy od zebranego wsadu worka. Jeśli zebrano dużo drobnego pyłu, pory worka filtrującego szybciej się zapychają.

Wymiana worka filtrującego może być konieczna zatem nawet wówczas, gdy worek filtrujący nie wydaje się być pełny. Natomiast w przypadku bardziej gruboziarnistego wsadu wymiana może być konieczna dopiero, gdy worek filtrujący będzie już dobrze wypchany.

Wymywanie worka filtrującego

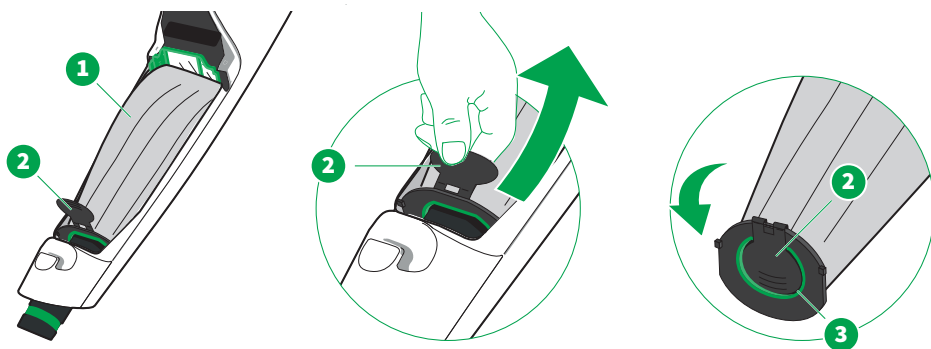

1. Przed wymianą worka filtrującego połów wyłączony bezprzewodowy akumulator w bezpieczny sposób lub ustaw go wyłączony w pozycji czuwania (Pozycja czuwania ▶ 27).
2. Otwórz i zdejmij pokrywę filtra ▶ 37].
3. Złóż klapkę zamknięcia (2) w dolnej części worka filtrującego nieco do przodu, aby łatwiej było wyjąć worek filtrujący (1).
4. Wyjmij worek filtrujący (1), wyciągając klapkę zamknięcia (2) z uchwytu.
5. Zamknij zamknięcie higieniczne, przekładając klapkę zamknięcia (2) i wtykając w otwór (3) worka filtrującego.

Wkładanie worka filtrującego

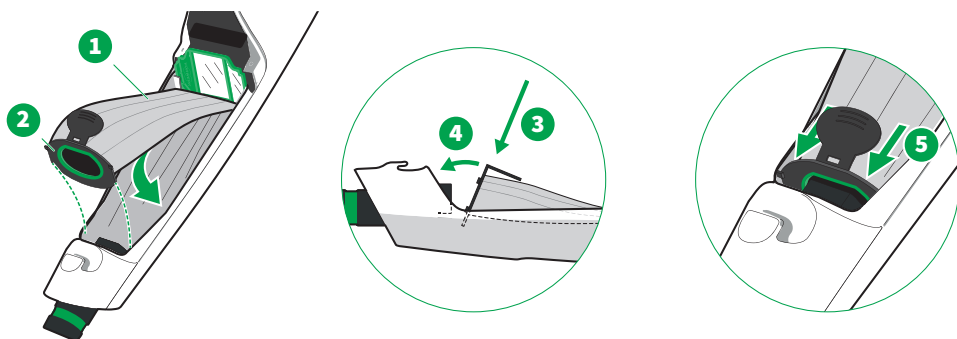

1. Włóż nowy worek filtrujący (1) do komory filtra, trzymając płytkę (3) w pozycji ukośnej. Kłapka zamknięcia (2) jest złożona i przylega do worka filtrującego.
2. Nasuń worek filtrujący na króciec ssący (4), przechylając go.
3. Sprawdź, czy worek filtrujący przylega całą powierzchnią (5) i jest w całości włożony do komory filtra. Worek filtrujący nie może wystawać poza krawędź komory filtra.

6.11.4 Wymowanie lub wymiana akumulatora

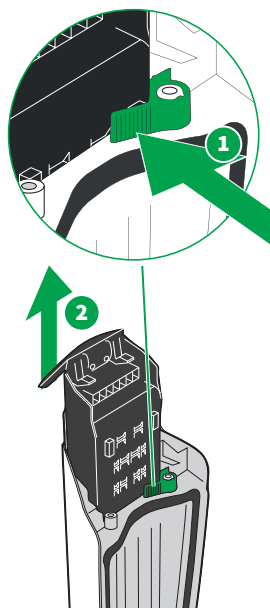

1. Przed wyjęciem lub wymianą akumulatora połóż wyłączony bezprzewodowy akumulator w bezpieczny sposób lub ustaw go wyłączony w pozycji czuwania (Pozycja czuwania [▶ 27]).
2. Otwórz i zdejmij pokrywę filtra [▶ 37].
3. Jeśli chcesz wyjąć akumulator, naciśnij dźwignię zabezpieczenia akumulatora (1) i równocześnie pociągnij do góry za dźwignię odblokowania (2).
4. Wyciągnij akumulator z prowadnic w pokrywie filtra.

6.11.5 Wymowanie, czyszczenie i wkładanie filtra ochronnego silnika

WSKAZÓWKA!



Ryzyko uszkodzenia z powodu nieprawidłowego użycia!

Niedostateczne wysuszenie filtra ochronnego silnika może spowodować uszkodzenia.

- Wilgotny filtr ochronny silnika należy suszyć w ciepłym miejscu przez 24 godziny, zanim zostanie ponownie zamontowany.

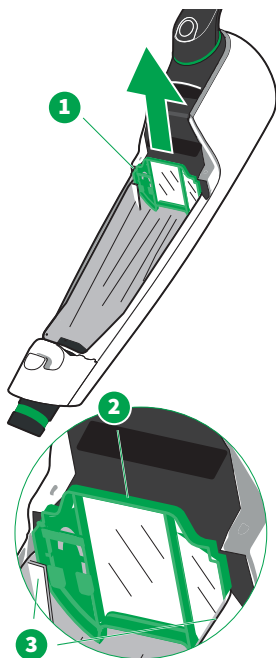

Filtr ochronny silnika (1) chroni bezprzewodowy odkurzacz przed zanieczyszczeniami. Regularne kontrolowanie stanu i czyszczenie filtra ochronnego silnika ma duży wpływ na to, czy bezprzewodowy odkurzacz będzie bezawaryjnie działał przez długi czas. Filtr ochronny silnika można zawsze wyczyścić. Jego wymiana konieczna jest tylko w razie uszkodzenia worka filtrującego albo zewnętrznego zanieczyszczenia lub sklejenia filtra ochronnego silnika.

Wyjmowanie, czyszczenie i wkładanie filtra ochronnego silnika

1. Chwyć filtr ochronny silnika centralnie (2) i wyciągnij go do góry.
2. Wyczyść filtr ochronny silnika z obu stron.
3. Jeśli filtr ochronny silnika jest uszkodzony lub ekstremalnie zanieczyszczony, wymień go na nowy.
4. W celu włożenia filtra ochronnego silnika należy go wsunąć z powrotem na prowadnicach (3).

Czyszczenie filtra ochronnego silnika

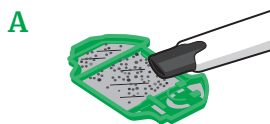

Sposób A

Odkurz filtr ochronny silnika z obu stron innym odkurzaczem.

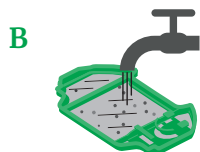

Sposób B

Filtr ochronny silnika można także umyć pod zimną bieżącą wodą. Pozostaw filtr ochronny silnika w ciepłym miejscu przez co najmniej 24 godziny, aby całkowicie wyszeł, zanim zostanie włożony do bezprzewodowego odkurzacza.

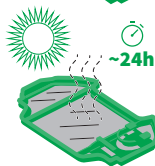

6.11.6 Wymiana kostek zapachowych

OSTRZEŻENIE



Niebezpieczeństwo uduszenia!

Małe elementy mogą dostać się do dróg oddechowych i spowodować uduszenie.

- Drobne elementy, takie jak kostki zapachowe, należy przechowywać z dala od dzieci.

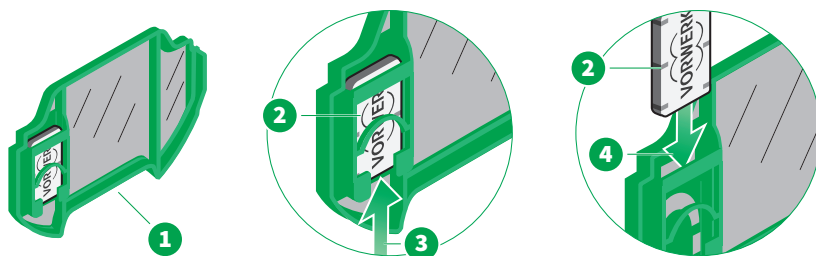

1. Wyjmij filtr ochronny silnika [► 40] (1).
2. Wyjmij starą kostkę zapachową (2), wysuwając ją od dołu (3) z uchwytu kostek zapachowych.
3. Wsuń nowe kostki zapachowe (2) od góry (4) w uchwyt kostek zapachowych.
4. Włóż z powrotem filtr ochronny silnika [► 40].

6.12 Dane techniczne

6.12.1 Bezprzewodowy odkurzacz

Bezprzewodowy odkurzacz Kobold VK7

Znaki bezpieczeństwa

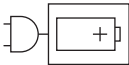

Obudowa	Wysokiej jakości formowane termicznie tworzywo sztuczne, nadające się do recyklingu		
Silnik	Bezobrotowy silnik BLDC o prędkości obrotowej maks. 95 000 obr./min		
Moc znamionowa	400 W w trybie Boost		
Napięcie	28,8 V lub 29,6 V (zależnie od typu ogniwi)		
Napięcie wejściowe ładowarki	Napięcie przemienne 220–240 V 50/60 Hz (automatyczny wybór)		
Maks. podciśnienie	Maks. podciśnienie 112 hPA (poziom 4 – 89 000 obr./min)		
Maks. natężenie przepływu	Maks. natężenie przepływu 27 l/s (pusty worek bez przystawki) (poziom 4 – 89 000 obr./min)		
Pojemność worka filtrującego	0,8 l		
Masa	Okolo 2,3 kg (bezprzewodowy odkurzacz bez przystawki)		
Wymiary	Wysokość: okolo 22 cm (okolo 21 cm z zamkniętym uchwytem obrotowym) Szerokość: okolo 14 cm Długość: okolo 55 cm (okolo 93 cm z otwartym uchwytem obrotowym)		
Poziom hałasu	78 dB (A) re 1 pW (bezprzewodowy odkurzacz Kobold VK7 z elektroszczotką Kobold EB7 na dywanie)		
Ładowarka	 Do podłączania urządzeń elektrycznych do sieci zasilającej potrzebny jest określony, oddzielny zasilacz, np. ładowarka lub podwójna ładowarka.		
Akumulator	Akumulator litowo-jonowy wielokrotnego użytku Oznaczenie typu: Battery Pack...		
Czas ładowania	okolo 2 h		
Parametry komunikacji	2,4 GHz	2400–2483,5 MHz < 10 dBm	Bluetooth® 5.1 Low Energy
Znak słowny Bluetooth® oraz znaki graficzne (logo) są zastrzeżonymi znakami towarowymi i własnością Bluetooth SIG, Inc. Te znaki słowne i graficzne wykorzystane zostały przez Vorwerk Elektrowerke GmbH & Co. KG na licencji.			

6.12.2 Ładowarka

Ładowarka Kobold SC7

Znaki bezpieczeństwa



Napięcie wejściowe	220–240 V AC
Częstotliwość wejściowego prądu przemiennego	50/60 Hz (automatyczny wybór)
Napięcie wyjściowe	37 V DC
Prąd wyjściowy	1,3 A
Moc wyjściowa	48,1 W
Przeciętna sprawność podczas pracy	> 87,77%
Sprawność przy małym obciążeniu (10%)	> 78%
Pobór mocy przy braku obciążenia	< 100 mW
Oznaczenie typu	SC7 ...

7 Elektroszczotka Kobold EB7

7.1 Informacje o produkcji

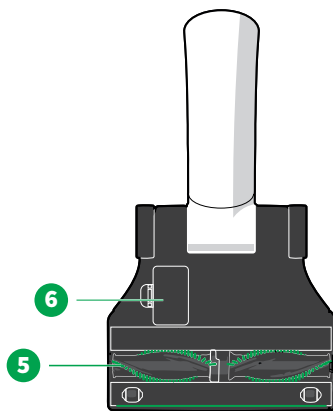
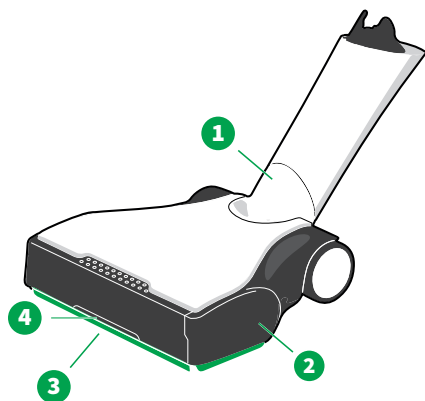

Budowa elektroszczotki Kobold EB7

1 Przegub	4 Osłona trybu Boost
2 Osłony boczne (lewa i prawa)	5 Szczotki obrotowe
3 Przednia uszczelka i boczne uszczelki	6 Pokrywa serwisowa

7.2 Zastosowanie do różnych rodzajów podłóg

Rodzaj dywanu	Kobold EB7
Wykładzina pętelkowa, dywan welurowy	++
Chodniki w stylu berberyjskim, dywany o długim włosiu, lekkie, nieprzymocowane dywany, dywany jedwabne, maty sisalowe	+
Futro	-
Flokati	+*
Luźno tkane dywany	+*
Dywany z długimi, przeplatanyimi włóknami (saksońskie)	+*
Maty do jogi	+*
Typ twardej podłogi	
Podłogi twarde impregnowane/lakierowane (parkiet, deski)	++
Podłogi drewniane olejowane/woskowane	+
Podłogi drewniane nielakierowane/surowe	-
Podłogi korkowe lakierowane	++
Podłogi korkowe olejowane/woskowane	+
Podłogi korkowe nielakierowane/surowe	-
Laminat	++
Podłogi elastyczne (polichlorek winylu, cushion vinyl, linoleum)	+
Podłogi kamienne (marmur, granit, wapień, sztuczny kamień)	+
Kamień naturalny porowaty/delikatny (łupek, płytki klinkierowe)	-
Podłogi ceramiczne (terakota, klinkier, płytki gliniane)	+
Ceramiczne płytki szklwione i kamionka szlachetna	++
Niezaimpregnowane płytki podłogowe	-
Podłogi z surowego betonu (beton płukany)	-

- ++ nadaje się idealnie
- + nadaje się dobrze
- bezwzględnie zabronione
- * tylko z wyłączonym trybem szczotki

7.3 Obsługa

7.3.1 Wybieranie poziomu mocy

- Do wybierania poziomu mocy służą przyciski +/- (1).



7.3.2 Zestawienie poziomów mocy i trybów szczotki

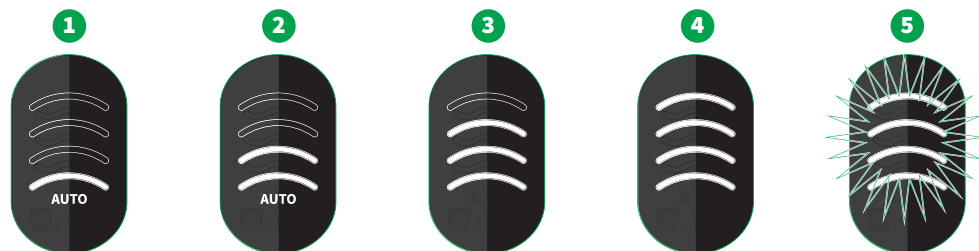

Wyświetl Poziom mocy lacz

Moc ssania Kobold VK7

Tryb Kobold EB7

1	Poziom 1 <i>min</i> minimalna moc z automatyczną regulacją zależnie od rodzaju podłogi	Jak najniższy zakres mocy ustawiany automatycznie zależnie od rodzaju podłogi	Prędkość obrotowa ustawiana automatycznie zależnie od rodzaju podłogi
2	Poziom 2 <i>med</i> średnia moc z automatyczną regulacją zależnie od rodzaju podłogi	Średni zakres mocy ustawiany automatycznie zależnie od rodzaju podłogi	Prędkość obrotowa ustawiana automatycznie zależnie od rodzaju podłogi
3	Poziom 3 <i>Podłogi twarde max</i> maksymalny poziom mocy do podłóg twardych	Maksymalna moc	Niska prędkość obrotowa
4	Poziom 4 <i>Dywan max</i> maksymalny poziom mocy do dywanów	Maksymalna moc	Maksymalna prędkość obrotowa
5	Boost [▶ 48] Wyłączenie szczotek obrotowych Naciskając jeden z przycisków +/- i przytrzymując go przez	Chwilowe doładowanie mocy Szczotki obrotowe można wyłączyć na dowolnym poziomie ssania z wyjątkiem trybu Boost.	Tryb Boost Wyłączone szczotki obrotowe

Wyświetlacz	Poziom mocy	Moc ssania Kobold VK7	Tryb Kobold EB7
	<p>2 sekundy, można wyłączyć szczotki obrotowe elektroszczotki.</p> <p>Ponowne naciśnięcie przycisku +/- powoduje zmianę poziomu ssania i wznowienie działania szczotek obrotowych.</p>	<p>Gdy szczotki obrotowe są wyłączone, czas pracy akumulatora [▶ 34] jest znacznie dłuższy.</p>	

7.3.3 Otwieranie osłony trybu Boost

W trybie Boost można odkurzać duże, gruboziarniste zanieczyszczenia.

- Przytrzymaj wciśnięty przycisk Boost (1). Dopóki jest on przytrzymywany, otwarta jest osłona trybu Boost na elektroszczotce (2), aby gruboziarniste zanieczyszczenia (3) zbierane były jeszcze skuteczniej.

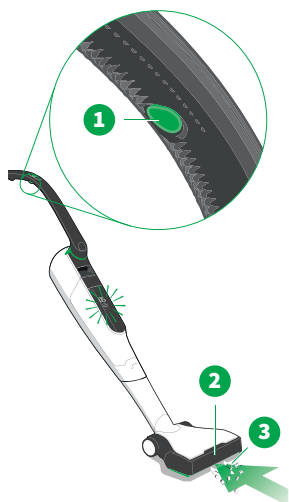

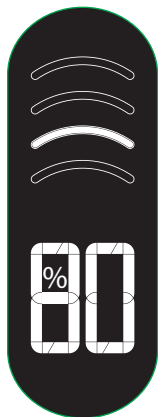

7.3.4 Personalizacja ustawień odkurzania

W aplikacji MyKobold [▶ 33] można skonfigurować **poziom mocy 2 elektroszczotki** [▶ 47], aby przystosować go do określonego rodzaju podłogi. Ustawienia prędkości szczotek obrotowych oraz mocy ssania bezprzewodowego odkurzacza pobierane są wówczas z aplikacji MyKobold [▶ 33]. Na tym poziomie mocy świeci drugi łuk na wyświetlaczu bezprzewodowego odkurzacza.

- Dalsze instrukcje i informacje znajdziesz w aplikacji.

7.3.5 Pozycja czuwania

Gdy wyłączony bezprzewodowy odkurzacz ustawiony zostanie w **pozycji czuwania** [▶ 27], zamiast **wskaźnika systemowego i pracy** [▶ 30] wyświetlany jest wskaźnik akumulatora. Jeśli bezprzewodowy odkurzacz nie zostanie użyty przez 3 minuty, wyłączy się automatycznie.

7.3.6 Odkurzanie

1. Przed użyciem elektroszczotki sprawdź, czy urządzenie **nadaje się do danej podłogi** [▶ 46].
2. Urządzenie będzie odkurzało skutecznie, jeśli będziesz je przesuwać do przodu i z powrotem.

7.3.7 Wskazówki dotyczące użytkowania

1. Jeśli podłogi i dywany są mocno zanieczyszczone, wybierz odpowiedni **poziom mocy** [▶ 47].
2. Przesuwaj urządzenie równomiernie do przodu i z powrotem.
3. Nie zostawiaj pracującego urządzenia na dłuższy czas w jednym miejscu, ponieważ może to spowodować uszkodzenie podłogi.
4. Wirujące szczotki obrotowe mogą mechanicznie ugniatać i wyczesywać frędzle dywanu. Elektroszczotkę należy zawsze prowadzić po dywanie, przeciągając ją do tyłu po frędzlach.
5. Odkurzaj brzegi dywanu, posuwając się równoległe do krawędzi.

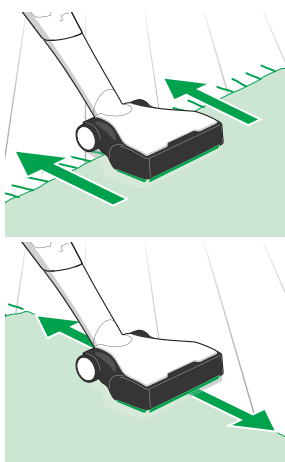

7.4 Konserwacja

OSTRZEŻENIE



Niebezpieczeństwo obrażeń przez ruchome elementy!

Małe elementy (np. wirujące szczotki) mogą uderzyć z siłą dostatecznie dużą, aby spowodować obrażenia.

- Zawsze wyłączaj urządzenie przed rozpoczęciem doposażania, czyszczenia lub konserwacji.
- Przed przystąpieniem do doposażenia, czyszczenia lub konserwacji przystawki odłącz ją od urządzenia.
- Zachowaj odstęp od ruchomych elementów.
- Nigdy nie chwytaj za ruchome elementy.

7.4.1 Części zamienne i materiały eksploatacyjne

Zalecamy zaopatrzenie się na zapas w oryginalne środki pielęgnacyjne i materiały eksploatacyjne, składając u nas stosowne zamówienie. Szczegółowe informacje o składaniu zamówień można uzyskać w [dziale obsługi klienta](#) [► 105] a także w [aplikacji MyKobold](#) [► 33].

7.4.2 Kontrolowanie i czyszczenie

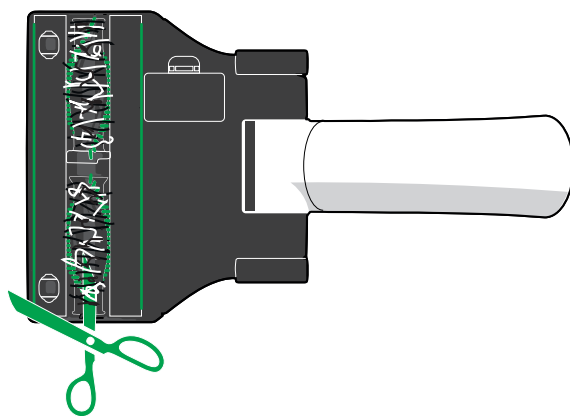

1. Spód elektroszczotki należy co pewien czas kontrolować, aby zapobiec uszkodzeniom urządzenia i podłogi.
2. Od czasu do czasu należy ją obejrzeć, aby sprawdzić, czy nie są na niej widoczne oznaki uszkodzenia lub silnie zanieczyszczone obszary.

3. Zanieczyszczenia należy usuwać. Uwolnij przednie małe rolki z zaplątanych włosów i włókien i sprawdź, czy rolki mogą obracać się swobodnie.
4. Jeśli nitki lub włosy zaplątały się wokół szczotek obrotowych, możesz je po prostu przeciąć nożyczkami wzdłuż rowka w szczotce obrotowej i usunąć.
5. Jeśli powłoka jest grubsza, [wyjmij szczotki obrotowe \[► 52\]](#) i w razie potrzeby usuń też nitki, włosy lub włókna z metalowego wałka.

7.4.3 Wymiana szczotek obrotowych

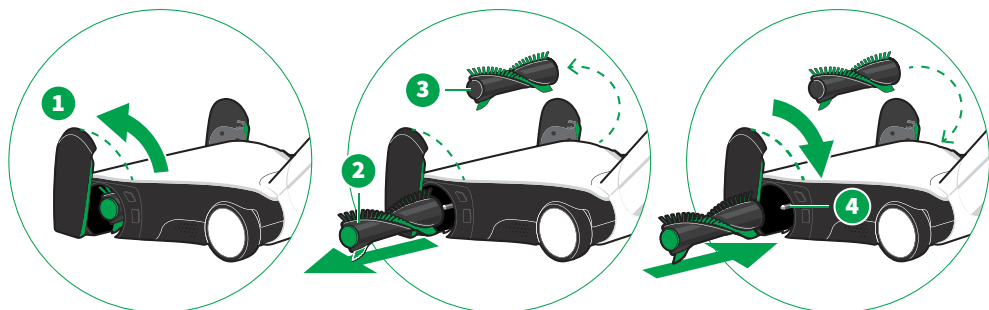

1. Złóż boczne osłony, wykonując ruch obrotowy (1) do góry.
2. Ściągnij szczotki obrotowe (2) i (3) z wałka napędowego.
3. Oczyść wałki napędowe (4) z zanieczyszczeń. Obejrzyj także powierzchnie wewnętrzne.
4. **Oczyść** [▶ 50] szczotki obrotowe (2) i (3) z zanieczyszczeń.
5. Włóż szczotkę obrotową z zielonym końcem (2) od lewej strony i szczotkę obrotową z szarym końcem (3) od prawej strony.
6. Wciśnij szczotki obrotowe, kręcąc lekko wałkiem napędowym, aż zostaną wsunięte do oporu.
7. Sprawdź, czy szczotki obrotowe osadzone są poprawnie na wałku napędowym.
8. Obróć z powrotem boczne osłony (1) w dół i wepnij je.

Wkładanie osłon bocznych

Boczną osłonę można odpiąć od elektroszczotki.

1. Przypnij boczną osłonę (1) z powrotem na elektroszczotce.
2. Obróć z powrotem boczną osłonę w dół (2) i wepnij ją.

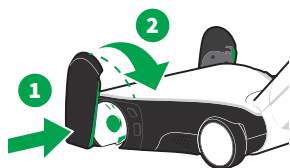

7.4.4 Wymiana tylnej uszczelki

Jeśli tylna uszczelka jest uszkodzona, można ją wymienić.

1. Połóż elektroszczotkę spodem do góry na miękkim podłożu.
2. Zwróć uwagę, aby przegub był ustawiony w dół.
3. Wyjmij tylną uszczelkę (1), ciągnąc ją w bok.
4. Aby włożyć nową uszczelkę, wsuń ją z boku w uchwyt.

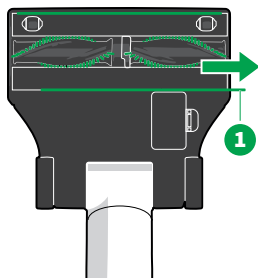

7.5 Dane techniczne

Elektroszczotka Kobold EB7

Znaki bezpieczeństwa



Obudowa	Wysokiej jakości formowane termicznie tworzywo sztuczne, nadające się do recyklingu
Silnik	Bezobsługowy silnik DC o prędkości obrotowej około 9400 obr./min
Moc znamionowa	80 W
Napięcie	28,8 V
Masa	ok. 1,65 kg
Szczotki obrotowe	2 wymienne szczotki obrotowe
Szerokość czyszczenia	około 25 cm
Prędkość szczotki obrotowej	4700 obr./min lub 1550 obr./min lub 0 obr./min
Wymiary	Okolo 25 cm x 44 cm x 8 cm
Poziom hałasu	Dywan: 78 dB (A) re 1 pW Podłoga twarda: 79 dB (A) re 1 pW

8 Przystawka 2-w-1 do mycia na mokro i sucho Kobold SP7

8.1 Informacje o produkcie

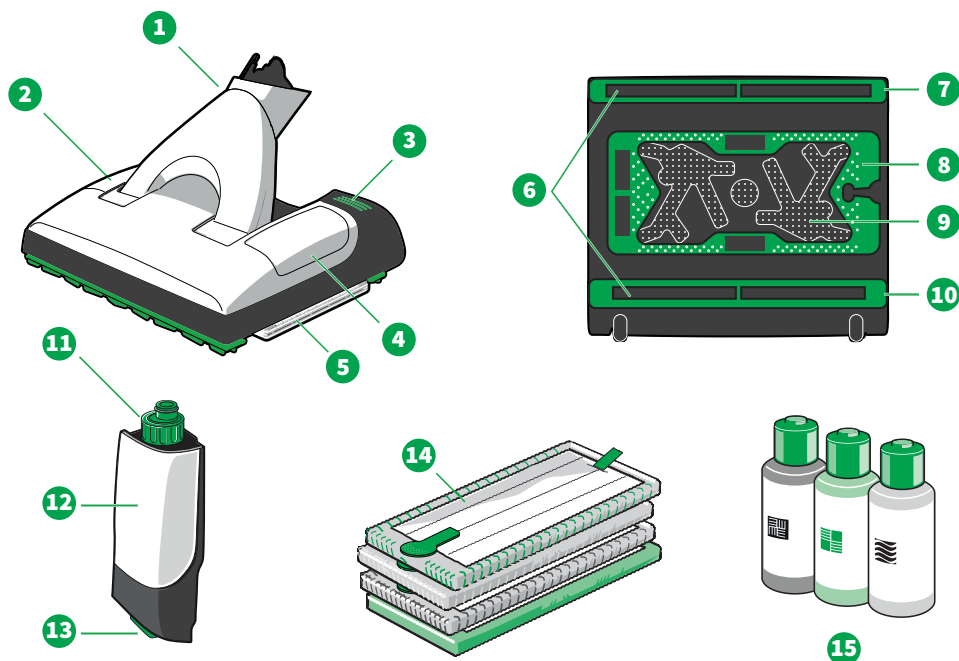

Budowa przystawki 2-w-1 do mycia na mokro i sucho Kobold SP7

1	Przegub	9	Płyta uchwytu nakładki
2	Włożony zbiornik	10	Tylna ramka z uszczelką
3	Przycisk nożny do zwalniania ramki uchwytu nakładki	11	Zakrętka zbiornika z miarką
4	Pokrywa serwisowa	12	Zbiornik
5	Nakładka materiałowa w ramce uchwytu nakładki w urządzeniu	13	Blokada zbiornika
6	Przednie i tylne otwory ssące	14	Nakładki materiałowe MF600 (uniwersalna, do delikatnych podłóg twardych, do parkietu, do podłóg twardych wrażliwych na wilgoć)
7	Przednia ramka z uszczelką	15	Koboclean (płyn uniwersalny, płyn do parkietów, mydło do podłóg drewnianych, olejowanych)*
8	Ramka uchwytu nakładki		

* Dostępność zależy od kraju

8.2 Zastosowanie nakładek materiałowych do różnych rodzajów podłóg

Typ twardej podłogi	Uniwersalna	Do delikatnych podłóg twardej	Do parkietu	Do podłóg twardej wrażliwych na wilgoć
Podłogi twarde impregnowane/lakierowane (parkiet, deski)	+	+	++	++*
Podłogi drewniane olejowane/woskowane	++*	+	++	++*
Podłogi drewniane nielakierowane/surowe	-	-	-	+
Podłogi korkowe lakierowane	+	+	++	++*
Podłogi korkowe olejowane/woskowane	-	-	-	+
Podłogi korkowe nielakierowane/surowe	-	-	-	+
Laminat	+	++	+	++
Podłogi elastyczne (polichlorek winylu, cushion vinyl, linoleum)	++	++	-	++
Podłogi kamienne (marmur, granit, wapień, sztuczny kamień)	++	+++	-	++
Kamień naturalny porowaty/delikatny (tupek, płytki klinkierowe)	+	++	-	++
Podłogi ceramiczne (terakota, klinkier, płytki gliniane)	+++	+++	-	++
Ceramiczne płytki szklone i kamionka szlachetna	++	+++	-	++
Niezaimpregnowane płytki podłogowe	-	-	-	+
Podłogi z surowego betonu (beton pługany)		nie wolno stosować		
Podłogi tekstylne		nie wolno stosować		

++ nadaje się idealnie

+ nadaje się dobrze

- bezwzględnie zabronione

* Nakładki materiałowe zawierają mikrofibrę; przestrzegaj instrukcji czyszczenia i pielęgnacji producenta podłogi.

** Na szorstkich podłogach możliwe jest większe zużycie nakładki.

8.3 Nakładki materiałowe

Nakładki materiałowe MF600 Kobold zostały opracowane specjalnie z myślą o przystawce. Dostępne są cztery rodzaje nakładki materiałowej:



Nakładka materiałowa uniwersalna MF600 Kobold
Nadaje się zwłaszcza do wszystkich powierzchni, które mogą być czyszczone na mokro (np. płytki, PCW, również powierzchnie fakturowane).



Nakładka materiałowa do delikatnych podłóg twardych MF600 Kobold
Nadaje się zwłaszcza do czyszczenia porowatych lub gładkich podłóg (np. marmur, granit, sztuczny kamień, laminat).



Nakładka materiałowa do parkietu MF600 Kobold
Nadaje się zwłaszcza do czyszczenia na mokro podłóg drewnianych (np. parkiet, zaimpregnowana podłoga korkowa).



Nakładka materiałowa do podłóg twardych wrażliwych na wilgoć MF600 Kobold
Nadaje się do czyszczenia na sucho podłóg twardych.

Rodzaj i liczba nakładek materiałów zależy od zakresu dostawy.

Nakładkę materiałową najlepiej jest wyprać w pralce przed pierwszym użyciem oraz prać w pralce zawsze po użyciu, patrz [Pranie nakładek materiałowych](#) [▶ 64].

8.4 Koboclean

Środki czyszczące nadają się do czyszczenia podłóg twardych różnych rodzajów.



Płyn uniwersalny Koboclean
Do czyszczenia wszystkich zaimpregnowanych powierzchni, które mogą być czyszczone na mokro (np. płytki, PCW).



Płyn do parkietów Koboclean
Przeznaczony specjalnie do czyszczenia zaimpregnowanych powierzchni drewnianych, które mogą być czyszczone na mokro (np. korek, parkiet, laminat).



Mydło do podłóg drewnianych, olejowanych Koboclean
Przeznaczone specjalnie do czyszczenia i pielęgnacji podłóg drewnianych poddanych olejowaniu, woskowaniu lub natłuszczeniu mydłem, które mogą być czyszczone na mokro.

Koncentrat preparatu Koboclean musi być rozcieńczony przed użyciem zgodnie ze sposobem dozowania podanym na produkcie. Nie może być stosowany bez rozcieńczenia.

Koboclean jest środkiem czyszczącym, a nie dezynfekcyjnym.

8.5 Przygotowanie do pracy

8.5.1 Pozycja czuwania

Ustawianie pozycji czuwania

Pozycja czuwania może zostać ustawiona tylko wtedy, gdy bezprzewodowy odkurzacz skierowany jest prosto do przodu.

- Przechyl bezprzewodowy odkurzacz do przodu nad przystawką.
⇒ *Bezprzewodowy odkurzacz zablokuje się w pozycji czuwania.*

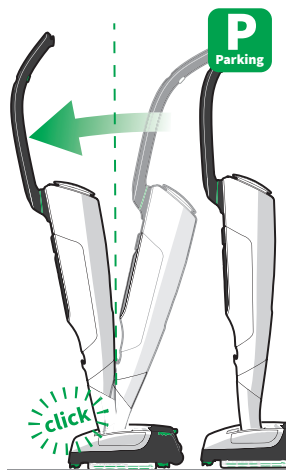

Zwalnianie pozycji czuwania

1. Przechyl odkurzacz jeszcze nieco bardziej do przodu (1), aż usłyszysz odgłos zatrzaśnięcia.
⇒ *Bezprzewodowy odkurzacz został zwolniony z pozycji czuwania.*
2. Ustaw bezprzewodowy odkurzacz w pozycji odkurzania (2) w standardowy sposób.

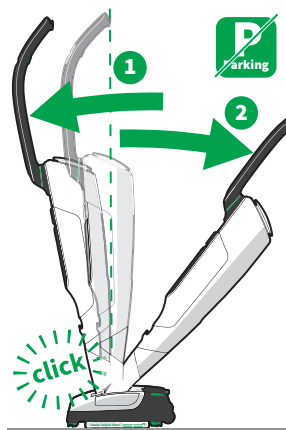

8.5.2 Zwalnianie ramki uchwytu nakładki

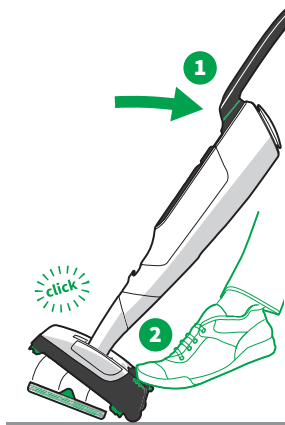

Wysunięcie ramki uchwytu nakładki możliwe jest jedynie wówczas, gdy bezprzewodowy odkurzacz odchylony zostanie do tyłu w pozycji czuwania i stoi na rolkach.

1. Nałóż przystawkę na bezprzewodowy odkurzacz w sposób opisany w rozdziale **Mocowanie i odblokowywanie przystawki** [▶ 27].
2. Ustaw bezprzewodowy odkurzacz w pozycji czuwania w sposób opisany w rozdziale .
3. Przechyl bezprzewodowy odkurzacz w pozycji czuwania do tyłu (1).
⇒ *Przystawka stoi teraz na rolkach.*
4. Naciśnij stopą przycisk nożny (trzy zielone paski) z lewej strony na przystawce (2).
⇒ *Ramka uchwytu nakładki zostanie wypięta z urządzenia.*

8.5.3 Mocowanie nakładki materiałowej w ramce uchwytu nakładki

OSTRZEŻENIE



Niebezpieczeństwo uduszenia!

Małe elementy mogą dostać się do dróg oddechowych i spowodować uduszenie.

- Sprawdzaj regularnie, czy szew na zielonym mocowaniu nakładek materiałowych przystawki do mycia na mokro i sucho jest w dobrym stanie. Jeśli zielone mocowanie odpada, wymień nakładkę materiałową.

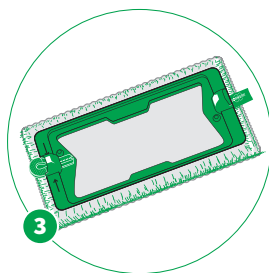
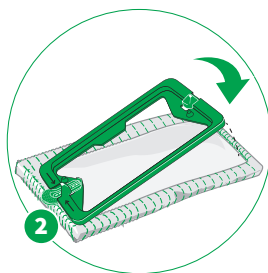
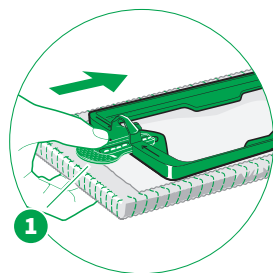

1. Aby przymocować nakładkę materiałową na ramce uchwytu nakładki, wsuń zielone mocowanie (1) nakładki materiałowej w szczelinę w ramce uchwytu nakładki między strzałkami na ramce uchwytu nakładki do oporu.
2. Następnie wciśnij ramkę uchwytu nakładki prosto w nakładkę materiałową (2).

- ⇒ *Tylna strona nakładki materiałowej przyczepi się do uchwytu, a jej pozycja zostanie dopasowana (3).*
3. Unikaj przede wszystkim skrzywienia nakładki materiałowej w ramce uchwytu nakładki.

8.5.4 Wymywanie, napełnianie i wkładanie zbiornika

WSKAZÓWKA!



Szkody materialne wskutek czyszczenia nieodpowiednimi środkami!

Nieumiejętne posługiwanie się środkami czyszczącymi podczas korzystania z przystawki może spowodować szkody.

- Używaj do czyszczenia zawsze oryginalnych środków Kobold.
- Nigdy nie stosuj żrących środków czyszczących (np. środków na bazie octu) lub środków silnie zasadowych (np. wybielających z chlorem).

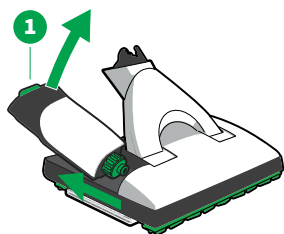

Podczas czyszczenia na mokro nakładka materiałowa nawilżana jest automatycznie ze zbiornika w przystawce.

1. Wyjmij zbiornik z przystawki. W tym celu wysuń lekko w górę zieloną blokadę zbiornika z tyłu przystawki (1) i unieś zbiornik do tyłu.

2. Odkręć zakrętkę zbiornika (2).

3. Napełnij zakrętkę zbiornika (3) preparatem Koboclean do poziomu kreski.

4. Wlej odmierzoną ilość do zbiornika (4). Sposób dozowania podany jest na opakowaniu preparatu Koboclean.

5. Dolej do zbiornika wody z kranu w takiej ilości, aby nie przekroczyć poziomu kreski maksymalnego poziomu na zbiorniku (5).

6. Nałóż zakrętkę na zbiornik i zakręć ją.

7. Włóż zbiornik do przystawki. W tym celu najpierw wsuń stronę zbiornika z zakrętką do przystawki, a następnie dociśnij tył zbiornika w uchwycie.

⇒ *Zbiornik wyraźnie się zablokuje.*

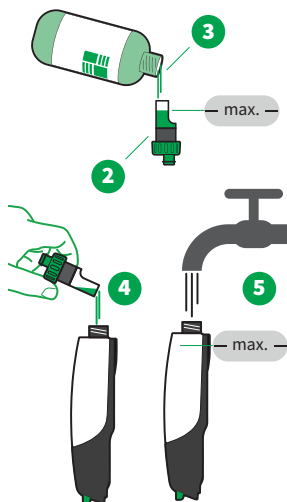

8.5.5 Zaczepianie ramki uchwyty nakładki

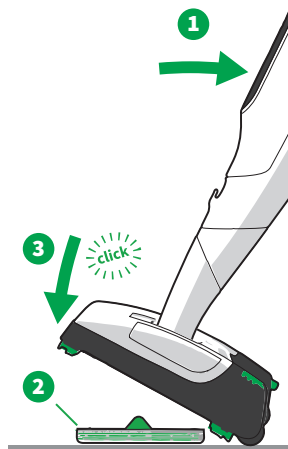

1. Połóż na podłodze ramkę uchwyty nakładki z prawidłowo przymocowaną nakładką materiałową.
2. Przechyl bezprzewodowy odkurzacz w pozycji czuwania do tyłu (1).
⇒ *Przystawka stoi teraz na rolkach.*
3. Ramka uchwyty nakładki jest symetryczna. Aby ramka uchwyty nakładki chwycona została poprawnie przez przystawkę, najedź bezprzewodowym odkurzaczem prosto na dłuższy bok ramki uchwyty nakładki.
4. Przechyl odkurzacz bezprzewodowy na ramkę uchwyty nakładki (2).
⇒ *Będzie słychać, jak ramka uchwyty nakładki zatrzaskuje się w przystawce (3). Urządzenie jest teraz gotowe do pracy.*

8.6 Obsługa

8.6.1 Wybieranie poziomu nawilżania

WSKAZÓWKA!



Zniszczenie podłogi przedmiotami o ostrych krawędziach!

Cząsteczki o ostrych krawędziach pod nakładką materiałową przystawki mogą porysować podłogę.

- Przed uruchomieniem urządzenia sprawdź, czy pod nakładką materiałową nie ma drobnych kamieni, żwiru (np. z kufy dla kota) lub innych przedmiotów o ostrych krawędziach.



- Do wybierania poziomu nawilżania służą przyciski +/- (1).

8.6.2 Zestawienie poziomów nawilżania

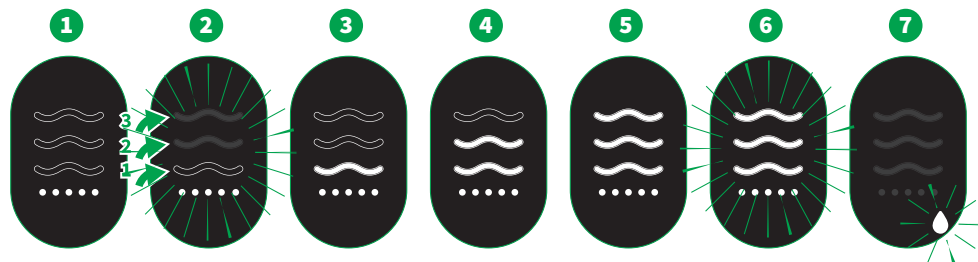

1 Tryb na sucho

Świecą kropki, nie świeci żadna fala.

Przystawka do mycia na mokro i sucho pracuje bez nawilżania w trybie mycia na sucho.

2 Wstępne nawilżenie

Fale pulsują od dołu do góry.

Przytrzymanie (przez około 2 sekundy) przycisku +/- uruchamia wstępne nawilżenie. Nakładka materiałowa nawilżana jest w całości raz w ciągu każdego cyklu włączenia.

3 1. Poziom nawilżania

Świeci się jedna fala.

Przystawka do mycia na mokro i sucho jest gotowa do pracy, górny przycisk +/- naciśnięty został jeden raz, nakładka materiałowa nawilżana jest na najniższym poziomie.

4 2. Poziom nawilżania

Świecą się dwie fale.

Przystawka do mycia na mokro i sucho jest gotowa do pracy, górny przycisk +/- naciśnięty został dwa razy, nakładka materiałowa nawilżana jest na średnim poziomie.

5 3. Poziom nawilżania

Świecą się trzy fale.

Przystawka do mycia na mokro i sucho jest gotowa do pracy, górny przycisk +/- naciśnięty został trzy razy, nakładka materiałowa nawilżana jest na najwyższym poziomie.

6 Tryb Boost

Pulsują trzy fale.

Przytrzymywanie wciśniętego przycisku Boost powoduje chwilowe zwiększenie mocy ssania.

7 Wskaźnik zbiornika/awarii

Pulsuje symbol *kropki*. 

Wymowanie, napełnianie i wkładanie zbiornika [► 59].

Pulsują symbole *trójkąta*

ostrzegawczego i *kropki*. 

Przystawka do mycia na mokro i sucho wessała wilgoć, [Usuwanie usterek \[► 89\]](#).

8.6.3 Zalecenia dotyczące poziomów nawilżania

Typ twardej podłogi	Na sucho	1. poziom	2. poziom	3. poziom
Podłogi twarde impregnowane/ lakierowane (parkiet, deski)	++	++	+	+
Podłogi drewniane olejowane/ woskowane	++	+	-	-
Podłogi drewniane nielakierowane/ surowe	++	-	-	-
Podłogi korkowe lakierowane	++	++	+	+
Podłogi korkowe olejowane/ woskowane	+	-	-	-
Podłogi korkowe nielakierowane/ surowe	+	-	-	-
Laminat	++	++	+	+
Podłogi elastyczne (polichlorek winyłu, cushion vinyl, linoleum)	++	++	++	++
Podłogi kamienne (marmur, granit, wapień, sztuczny kamień)	++	++	++	++
Kamień naturalny porowaty/delikatny (tupek, płytki klinkierowe)	++	++	++	++
Podłogi ceramiczne (terakota, klinkier, płytki gliniane)	++	++	++	++
Ceramiczne płytki szklwione i kamionka szlachetna	++	++	++	++
Płytki podłogowe surowe	+	-	-	-
Podłogi z surowego betonu (beton płukany)		nie wolno stosować		
Podłogi tekstylne		nie wolno stosować		

++ nadaje się idealnie

+ nadaje się dobrze

- bezwzględnie zabronione

Uwaga

Idealny poziom nawilżania zależy także od tempa pracy. Im szybciej pracujesz, tym wyższy poziom nawilżania możesz wybrać.

Jeżeli podczas pracy z przystawką podłoga jest zbyt wilgotna, przełącz przystawkę na niższy poziom nawilżania. Ewentualnie możesz pracować przez kilka minut bez nawilżania w trybie mycia na sucho.

Jeśli nakładka materiałowa jest zbyt sucha, możesz podwyższyć poziom nawilżania za pomocą przycisków +/- na rękojeści.

Więcej rad znajdziesz w rozdziale [Usuwanie usterek \[▶ 89\]](#).

WSKAZÓWKA!



Niebezpieczeństwo zniszczenia podłogi!

Nieumiejętne postępowanie się przystawką może doprowadzić do zniszczenia podłogi.

- Nigdy nie używaj przystawki bez nakładki materiałowej.
- Nie czyść jednego miejsca dłużej niż 10 sekund.
- Nie pozostawiaj przystawki z wilgotną nakładką materiałową na ponad 30 sekund na podłodze, gdyż w przypadku delikatnych powierzchni podłóg grozi to ich uszkodzeniem.
- Nigdy nie nawilżaj nakładki materiałowej ręcznie. Nakładka materiałowa może być nawilżana tylko przez przystawkę, ponieważ inaczej mogłaby wchłoniąć zbyt dużo wody.
- Na delikatnych i nielakierowanych podłogach (m.in. olejowany korek, olejowany parkiet, olejowana ceramika) należy najpierw wypróbować urządzenie w mało widocznym miejscu, aby ewentualnie nie spowodować większych zniszczeń.
- Jeśli podłoga jest bardzo wrażliwa na wilgoć, należy wytrzeć z niej ewentualny nadmiar wilgoci suchą nakładką materiałową do parkietu lub nakładką materiałową do podłóg wrażliwych na wilgoć i odkurzaczem.
- Jeśli w przystawce zahaczył lub zakleszczył się jakiś przedmiot, natychmiast wyłącz urządzenie, aby uniknąć uszkodzeń.

1. Przesuwaj przystawkę po równomiernych torach od siebie i do siebie.
2. Przystawka powinna być stale w ruchu.

Uwaga Ze względu na specyficzne właściwości czyszczące przystawki podczas pierwszego używania urządzenia może być konieczne kilkukrotne czyszczenie danej powierzchni, aby zostało usunięte całe zabrudzenie i pozostałości starych środków czyszczących.

8.6.5 Wymiana nakładki materiałowej

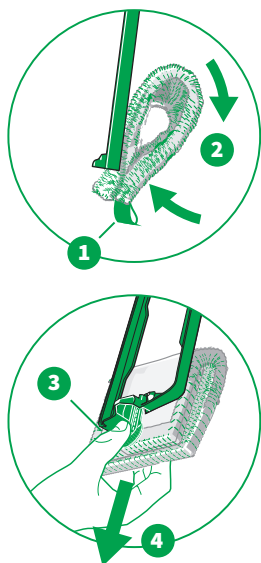

1. Wypnij ramkę uchwytu nakładki [► 58].
2. Przytrzymaj ramkę uchwytu nakładki.
3. Drugą ręką chwyć nakładkę materiałową za uchwyt (1) i złóż ją na pót (2).
4. Chwyć kciukiem zielone mocowanie nakładki materiałowej (3) i wysuń je z ramki uchwytu nakładki (4).
5. Załóż świeżą nakładkę materiałową [► 58].

Szybkość zużycia nakładki materiałowej zależy od stopnia zanieczyszczenia i rodzaju czyszczonej powierzchni.

8.6.6 Składowanie

1. Opróżnij zbiornik [► 59] i zdejmij nakładkę materiałową [► 64].
2. Przystawkę należy składować z założonym zbiornikiem i ramką uchwytu nakładki.

8.6.7 Pranie nakładek materiałowych



1. Nakładki materiałowe należy prać w pralce w temperaturze 60°C bez płynu do płukania przed użyciem i po każdym użyciu. Zapewni to utrzymanie optymalnej skuteczności czyszczenia.
2. Wyprane nakładki materiałowe należy osuszyć w suszarce na najniższym stopniu suszenia.

8.7 Konserwacja

OSTRZEŻENIE



Niebezpieczeństwo obrażeń przez ruchome elementy!

Małe elementy (np. obracające się szczotki lub poruszający się uchwyt nakładki materiałowej) mogą uderzyć z siłą dostatecznie dużą, aby spowodować obrażenia.

- Zawsze wyłączaj urządzenie przed rozpoczęciem doposażania, czyszczenia lub konserwacji.
- Przed przystąpieniem do doposażenia, czyszczenia lub konserwacji przystawki odłącz ją od urządzenia.
- Zachowaj odstęp od ruchomych elementów.
- Nigdy nie chwytaj za ruchome elementy.

8.7.1 Części zamienne i materiały eksploatacyjne

Zalecamy zaopatrzenie się na zapas w oryginalne środki pielęgnacyjne i materiały eksploatacyjne, składając u nas stosowne zamówienie. Szczegółowe informacje o składaniu zamówień można uzyskać w [dziale obsługi klienta \[► 105\]](#) a także w [aplikacji MyKobold \[► 33\]](#).

8.7.2 Demontaż ramek z uszczelką

Aby dokładnie wyczyścić uszczelki, należy wyjąć ramkę z uszczelką z przystawki.

1. Połóż przystawkę do czyszczenia na mokro i sucho spodem do góry na miękkim podłożu.
2. Zwróć uwagę, aby przegub był ustawiony w dół.
3. Pociągnij centralnie (1) za ramkę z uszczelką, aby jej zaczepy wyszły z obu otworów mocujących (2).
4. W razie potrzeby umyj ramki z uszczelką pod bieżącą wodą.

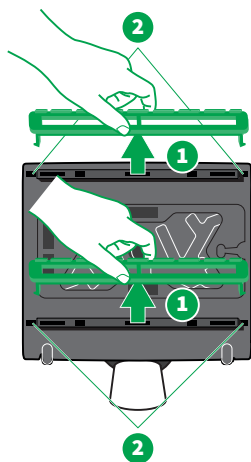

8.7.3 Montaż ramek z uszczelką

Przed ponownym zamontowaniem ramek z uszczelką w urządzeniu muszą one zostać całkowicie wysuszone. Każda ramka z uszczelką posiada inny mechanizm mocowania pasujący do konkretnej strony urządzenia. Przechodząca uszczelka ramki musi być przy tym zwrócona do środka w stronę nakładki.

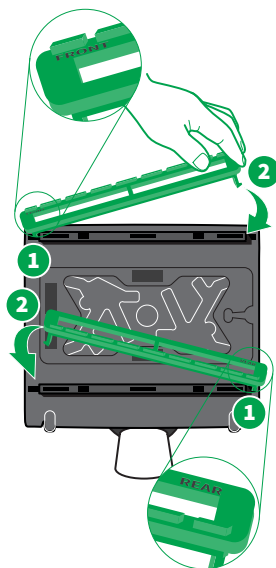

1. Wczep ramki z uszczelką za pomocą zaczepów (1).
2. Aby przymocować drugą stronę, ścśniij nieco ramkę z uszczelką i wsuń zaczep w otwór (2).
3. Sprawdź, czy ramki z uszczelką mają swobodę ruchu w pionie.
4. Jeśli ramki z uszczelką napotykają opór, usuń go, dociskając w dół wewnętrzne krawędzie uszczelki na ramce z uszczelką.

8.7.4 Czyszczenie zbiornika

Zbiornik należy regularnie czyścić czystą wodą. W razie potrzeby można także dodatkowo wypłukać zbiornik łagodnym roztworem mydła.

8.8 Dane techniczne

Przystawka 2-w-1 do mycia na mokro i suchu Kobold SP7

Znaki bezpieczeństwa



Obudowa	Wysokiej jakości tworzywo sztuczne, nadające się do recyklingu
Silnik	Bezobrotowy bezszczotkowy silnik DC
Moc znamionowa	55 W
Napięcie	28,8 V
Masa	Około 3,5 kg (bez nakładki materiałowej i z pustym zbiornikiem)
Wymiary	Wysokość: około 10 cm (z leżącym przegubem) Szerokość: około 32 cm Długość: około 38 cm (z leżącym przegubem)
Pojemność zbiornika	Około 300 ml
Poziom hałasu	82 dB(A) re 1 pW

9 Przystawka do podłóg twardych Kobold HD7

9.1 Informacje o produkcie

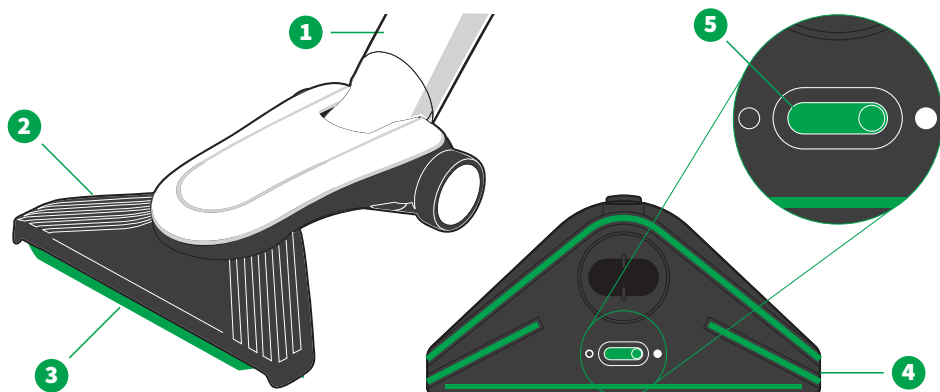

Budowa przystawki do podłóg twardych Kobold HD7

1 Przegub

2 Zgarniacz

3 Uszczelka

4 Płyta z włosiem (wyjmowana)

5 Suwak do składania i rozkładania uszczelki

9.2 Zastosowanie do różnych rodzajów podłóg

Typ twardej podłogi	Kobold HD7
Podłogi twarde impregnowane/lakierowane (parkiet, deski)	++
Podłogi drewniane olejowane/woskowane	+
Podłogi drewniane nielakierowane/surowe	+
Podłogi korkowe lakierowane	++
Podłogi korkowe olejowane/woskowane	+
Podłogi korkowe nielakierowane/surowe	+
Laminat	++
Podłogi elastyczne (polichlorek winylu, cushion vinyl, linoleum)	++
Podłogi kamienne (marmur, granit, wapień, sztuczny kamień)	+
Kamień naturalny porowaty/delikatny (łupek, płytki klinkierowe)	+
Podłogi ceramiczne (terakota, klinkier, płytki gliniane)	+
Ceramiczne płytki szklwione i kamionka szlachetna	++
Niezaimpregnowane płytki podłogowe	+
Podłogi z surowego betonu (beton pŁukany)	+
Dywany	-

++ nadaje się idealnie

+ nadaje się dobrze

- bezwzględnie zabronione

9.3 Obsługa

9.3.1 Wysuwanie uszczelki

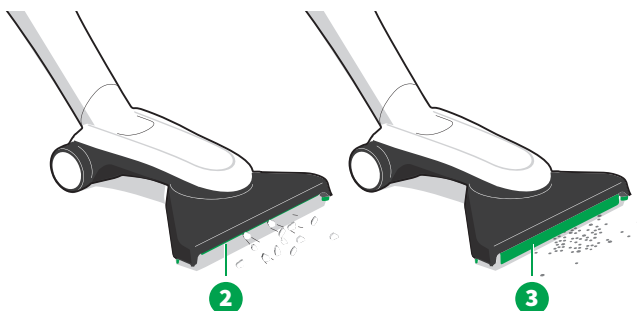
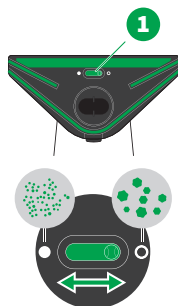

- Uszczelkę można rozkładać i składać za pomocą suwaka (1) na spodzie przystawki do podłóg twardych.

Przy rozłożonej uszczelce (2) można zbierać większe okruchy. Pozycja złożona (3) nadaje się szczególnie do odkurzania podłóg ze szczelinami.

9.3.2 Wybieranie poziomu mocy

- Do wybierania poziomu mocy służą przyciski +/- (1).



9.3.3 Zestawienie poziomów mocy



Wyświetlacz	Poziom mocy
1	Poziom 1 <i>min</i> Wydłuża czas pracy
2	Poziom 2 <i>med</i> Do lekkich zanieczyszczeń
3	Poziom 3 <i>med+</i> Do codziennego sprzątania podłóg twardych
4	Poziom 4 <i>max</i> Do silnych zanieczyszczeń i podłóg ze szczelinami
5	Boost Przytrzymując wciśnięty przycisk Boost, można uzyskać tymczasowe zwiększenie mocy.

9.3.4 Odkurzanie podłóg twardych

1. Przed użyciem przystawki do podłóg twardych sprawdź, czy urządzenie **nadaje się do danej podłogi** [► 68].
2. Urządzenie będzie odkurzało skutecznie, jeśli będziesz je przesuwając do przodu i z powrotem.

9.4 Konserwacja

OSTRZEŻENIE



Niebezpieczeństwo obrażeń przez ruchome elementy!

Styczność z ruchomymi elementami może spowodować obrażenia.

- Zawsze wyłączaj urządzenie przed rozpoczęciem doposażenia, czyszczenia lub konserwacji.
- Przed przystąpieniem do doposażenia, czyszczenia lub konserwacji przystawki odłącz ją od urządzenia.
- Zachowaj odstęp od ruchomych elementów.

9.4.1 Części zamienne i materiały eksploatacyjne

Zalecamy zaopatrzenie się na zapas w części zamienne, składając u nas stosowne zamówienie. Szczegółowe informacje o składaniu zamówień można uzyskać w [dziale obsługi klienta \[► 105\]](#) a także w [aplikacji MyKobold \[► 33\]](#).

9.4.2 Usuwanie zatorów

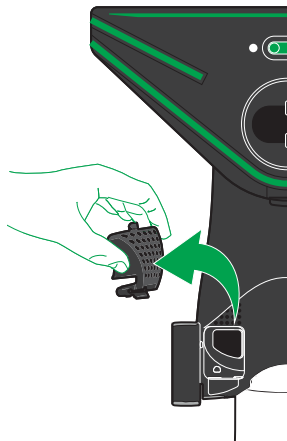

1. Połóż przystawkę do podłóg twardej na miękkim podłożu, spodem urządzenia do góry.
2. Otwórz pokrywę serwisową na spodzie urządzenia.
3. Usuń przedmioty, które zapchały kanał ssący. W razie potrzeby posłuż się odpowiednim tępym przedmiotem (np. wkrętak, szydełko).
4. Zamknij pokrywę serwisową, wkładając zaczep pokrywy serwisowej w przystawkę do podłóg twardej i dociskając w dół po drugiej stronie.

9.4.3 Wymiana płyty z włosiem

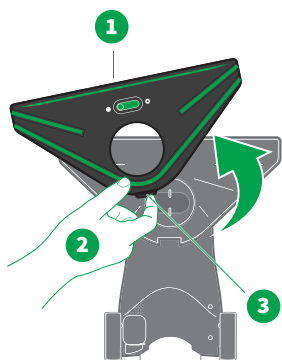

1. Połóż przystawkę do podłóg twardej dnem do góry na miękkim podłożu.
2. Naciśnij dźwignię do odblokowywania (3), aby zdjąć płytę z włosiem (1).
3. Zdejmij płytę z włosiem, ciągnąc ją do góry, i odłóż na bok (2).
4. Załóż nową płytę z włosiem, wykonując te same czynności w odwrotnej kolejności. Sprawdź, czy została ona wpięta z przodu pod wszystkie haki.
5. Dociśnij z tyłu przy dźwigni do odblokowywania płytę z włosiem, aby słyszalny był odgłos zatrzaśnięcia.
6. Sprawdź jeszcze raz, czy płyta z włosiem jest wpięta z przodu na całej długości i mocno zatrzaśnięta.

9.5 Dane techniczne

Przystawka do podłóg twardych Kobold HD7

Masa	ok. 950 g
Maksymalna szerokość przystawki	około 270 mm
Wysokość przystawki (z leżącym przegubem)	około 75 mm
Poziom hałasu	Podłoga twarda 78 db(A) re 1pW (beprzewodowy odkurzacz Kobold VK7 z przystawką do podłóg twardych Kobold HD7 na podłodze twardej)

10 Elektroszczotka do tapicerek Kobold PB7 z zestawem do czyszczenia materaców Kobold MP7/MR7

10.1 Informacje o produkcie

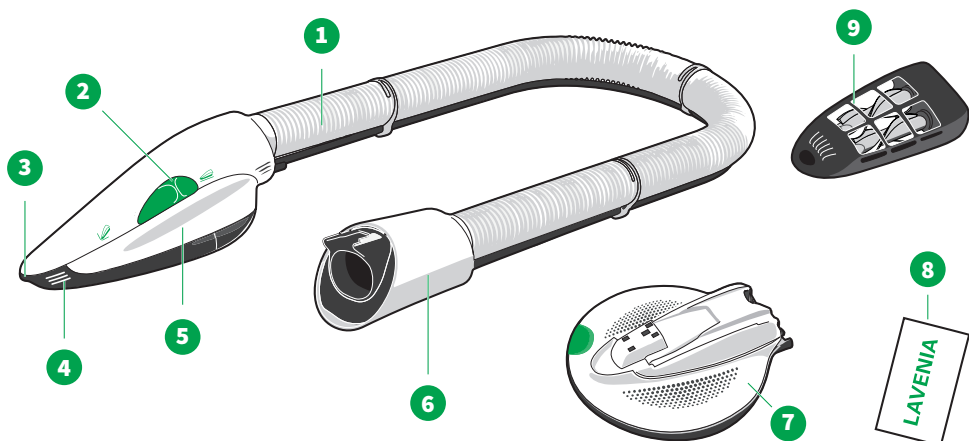

Budowa elektroszczotki do tapicerek Kobold PB7

1 Wąż	6 Łącznik
2 Suwak	7 Końcówka do odświeżania materaców Kobold MP7
3 Otwór końcówki ssącej do szczelin	8 Proszek do czyszczenia materaców Lavenia
4 Uzębrowanie	9 Końcówka do odkurzania materaców Kobold MR7
5 Uchwyty	

10.2 Obsługa

Bezprzewodowy odkurzacz w połączeniu z elektroszczotką do tapicerek można położyć płasko, trzymać go w dłoni ze złożonym uchwytem obrotowym [► 26] lub nosić na pasku [► 88].

10.2.1 Zestawienie poziomów mocy i trybów Lavenia

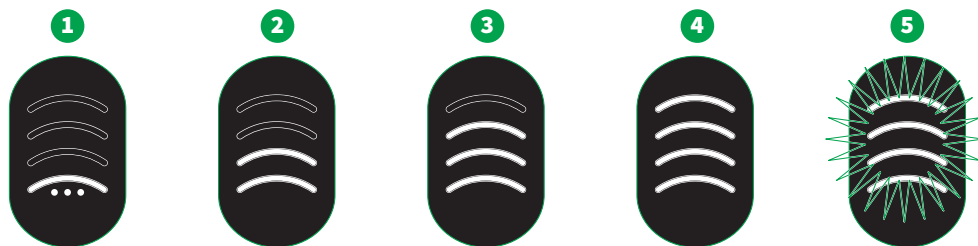

Wyświetlacz	Poziom mocy
1	Tryb Lavenia Silnik bezprzewodowego odkurzacza jest wyłączony i pracuje tylko silnik elektroszczotki do tapicerek. Wirują zatem tylko szczotki.
2	Poziom <i>min</i> Jeśli elektroszczotka do tapicerek jest podłączona, zawsze po włączeniu bezprzewodowy odkurzacz uruchamiany jest na tym poziomie ssania.
3	Poziom <i>med</i>
4	Poziom <i>max</i> Maksymalna moc do odkurzania trudnych do zebrania pozostałości w spoinach, rowkach lub podobnych miejscach.
5	Boost Przytrzymując wciśnięty przycisk Boost, można uzyskać tymczasowe zwiększenie mocy.

10.2.2 Czyszczenie tapicerki

1. Weź w rękę bezprzewodowy odkurzacz lub połóż go na tapicerce obok powierzchni, którą chcesz odkurzać.
2. Nie ciągnij bezprzewodowego odkurzacza po podłodze.
3. Poziomy mocy możesz zmieniać za pomocą przycisków +/-.
4. Poziom ssania należy dobrać do stopnia zanieczyszczenia.

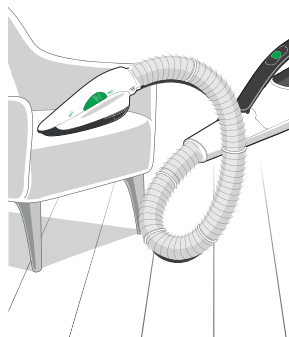

10.2.3 Odkurzenie powierzchni

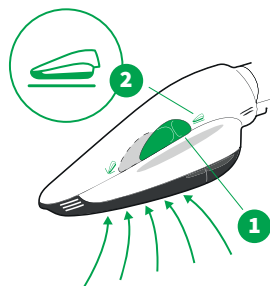

1. Ustaw zielony suwak (1) w pozycji *Odkurzenie powierzchni* (2).
2. Podczas pracy elektroszczotka do tapicerek powinna przylegać otworem ssącym całą powierzchnią do tapicerki.
3. Prowadź urządzenie lekko i bez nacisku po tapicerce.

10.2.4 Odkurzenie spoin

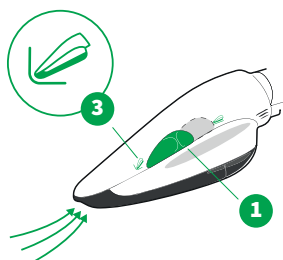

1. Ustaw zielony suwak (1) w pozycji *Odkurzenie spoiny* (3).
2. Trudne do odkurzenia pozostałości w spoinach, rowkach lub podobnych miejscach najlepiej jest zbierać, włączając maksymalny poziom ssania.

10.2.5 Czyszczenie materaców

Zalecamy używanie środka Lavenia do czyszczenia i pielęgnacji materaców. Lavenia jest środkiem nadającym się do alergików, o czym informuje stosowny znak przyznany przez TÜV NORD.

Środek Lavenia można stosować na wszystkich materacach z tekstylną i mocno napiętą powłoką. Środek Lavenia nie nadaje się do czyszczenia mebli tapicerowanych. Jedna torebka środka Lavenia wystarcza na dokładne wyczyszczenie materaca o powierzchni 1 x 2 m.

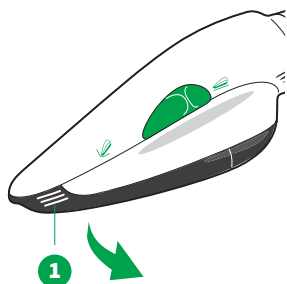

1. Odłącz końcówkę ssącą (1) od elektroszczotki do tapicerek, ciągnąc ją w dół za uźebrowanie.

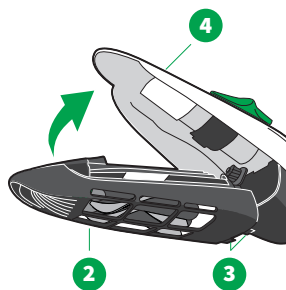

2. Załóż końcówkę do odkurzania materaców (2) na elektroszczotkę do tapicerek (4), wpinając najpierw zaczep (3) w elektroszczotkę do tapicerek, a następnie wkładając końcówkę w elektroszczotkę do tapicerek.

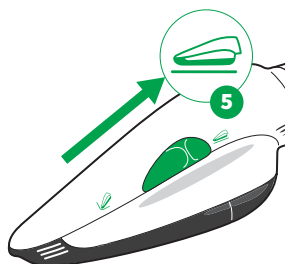

3. Włącz bezprzewodowy odkurzacz. Suwak na elektroszczotce do tapicerek musi przy tym być ustawiony w pozycji odkurzania powierzchni (5).

4. Odkurz materac końcówką do odkurzania materaców.

5. Wyłącz bezprzewodowy odkurzacz.

6. Rozprowadź równomiernie zawartość jednej torebki środka Lavenia (120 g) na materacu.

7. Zamień końcówki. W tym celu odłącz końcówkę do odkurzania materaców od elektroszczotki do tapicerek, ciągnąc w dół za uźbrowanie.

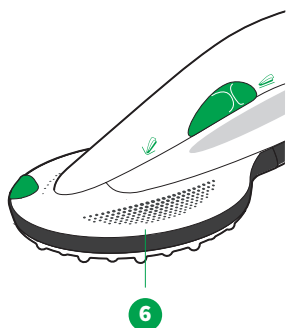

8. Załóż końcówkę do odświeżania materaców (6) na elektroszczotkę do tapicerek, wpinając najpierw zaczep w elektroszczotkę do tapicerek, a następnie wkładając końcówkę w elektroszczotkę do tapicerek ruchem obrotowym.



9. Włącz bezprzewodowy odkurzacz w trybie Lavenia. W tym celu naciśnij jeden raz dolny przycisk +/-.

⇒ *Podkładka z włókniny zacznie wirować. Silnik bezprzewodowego odkurzacza zostanie wyłączony i będzie pracować tylko silnik elektroszczotki do tapicerek.*

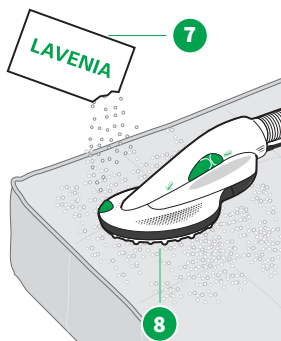

10. Rozprowadź środek Lavenia (7) końcówką do odświeżania materaców (8) w ciągu 2–3 minut na powierzchni około 1 x 2 metra. Podczas rozprowadzania nie wywieraj żadnego nacisku na końcówkę do odświeżania materaców.

Jeśli wywrzesz zbyt silny nacisk na końcówkę do odświeżania materaców, elektroszczotka do tapicerek zostanie automatycznie wyłączona, aby chronić materac przed zniszczeniem. Jeśli dociśniesz końcówkę zbyt mocno, wyłącz bezprzewodowy odkurzacz i włącz go ponownie, aby kontynuować pracę za pomocą elektroszczotki do tapicerek.

11. Poczekaj co najmniej 30 minut, aby proszek (7) całkowicie wysychł. Zapewnij dobrą wentylację.

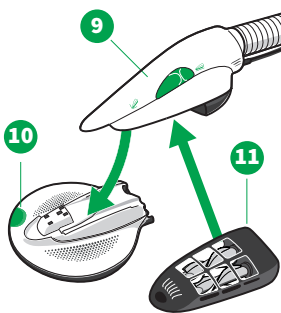

12. Zamień końcówkę do odświeżania materaców (8) na końcówkę do odkurzania materaców (11). W tym celu przesunij zielony przycisk do odblokowywania (10) do zewnątrz, aby zwolnić blokadę, i wyjmij końcówkę do odświeżania materaców.

13. Następnie załóż końcówkę do odkurzania materaców (11) na elektroszczotkę do tapicerek (9), wpinając najpierw zaczep w elektroszczotkę do tapicerek, a następnie wkładając końcówkę w elektroszczotkę do tapicerek.

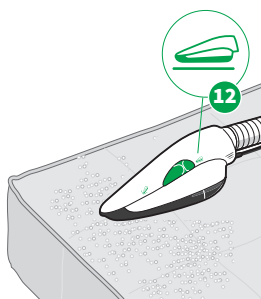

14. Włącz bezprzewodowy odkurzacz. Suwak na elektroszczotce do tapicerek musi przy tym być ustawiony w pozycji odkurzania powierzchni (12).

15. Zbierz wyschnięty środek Lavenia za pomocą elektroszczotki do tapicerek z końcówką do odkurzania materaców ze średnią mocą ssania.

10.3 Konserwacja

OSTRZEŻENIE



Niebezpieczeństwo obrażeń przez ruchome elementy!

Styczność z ruchomymi elementami może spowodować obrażenia.

- Zawsze wyłączaj urządzenie przed rozpoczęciem doposażania, czyszczenia lub konserwacji.
- Przed przystąpieniem do doposażania, czyszczenia lub konserwacji przystawek odłącz je od urządzenia.
- Zachowaj odstęp od ruchomych elementów.
- Nigdy nie chwytaj za ruchome elementy.
- Nigdy nie używaj elektroszczotki do tapicerki bez nasadki.
- Nigdy nie zdejmuj końcówek do czyszczenia materaców podczas korzystania z elektroszczotki do tapicerki.

10.3.1 Części zamienne i materiały eksploatacyjne

Zalecamy zaopatrzenie się na zapas w oryginalne środki pielęgnacyjne i materiały eksploatacyjne, składając u nas stosowne zamówienie. Szczegółowe informacje o składaniu zamówień można uzyskać w [dziale obsługi klienta \[▶ 105\]](#) a także w [aplikacji MyKobold \[▶ 33\]](#).

10.3.2 Konserwacja elektroszczotki do tapicerek

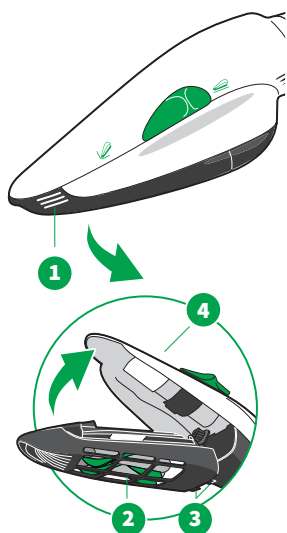

1. Odłącz elektroszczotkę do tapicerek od bezprzewodowego odkurzacza.
2. Odłącz końcówkę ssącą (1), ciągnąc ją do dołu.
3. Przetrzyj urządzenie do sucha szczotką lub szmatką.
4. Co pewien czas oglądaj końcówkę ssącą, aby sprawdzić, czy wokół szczotek nie zaplątały się nitki lub włosy.
5. Rozetnij nitki lub włosy małymi nożyczkami.
6. Wkładając końcówkę ssącą (2), włóż najpierw zaczep (3) końcówki w specjalne otwory w elektroszczotce do tapicerek (4), a następnie włóż końcówkę w elektroszczotkę do tapicerek ruchem obrotowym.
7. Dociśnij uźebrowanie, aby zablokować końcówkę ssącą w urządzeniu. Uważaj, czy słyszalny będzie odgłos zatrzaśnięcia się końcówki ssącej.

10.3.3 Czyszczenie końcówki do odświeżania materaców

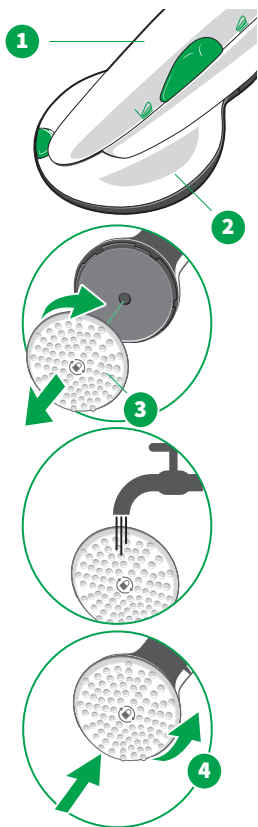

W trakcie czyszczenia środek Lavenia może przywierać do podkładki z włókniny, co będzie wpływało niekorzystnie na skuteczność jej działania podczas następnego użycia.

1. Zawsze po czyszczeniu materaca sprawdź, czy na podkładce z włókniny nie pozostały zanieczyszczenia.
2. Odkurz przywarty środek Lavenia.

Podkładkę z włókniny można ponadto zdjąć i umyć pod bieżącą wodą. W tym celu należy wykonać następujące czynności:

1. Załóż końcówkę do odświeżania materaców (2) na elektroszczotkę do tapicerek (1).
2. Obróć podkładkę z włókniny, aby ją wypiąć (zapięcie bagnetowe) (3). Obserwuj przy tym znak (kłódkę) na podkładce z włókniny.
3. Po umyciu i wysuszeniu załóż z powrotem podkładkę z włókniny, wykonując ruch obrotowy w przeciwną stronę (4).

10.3.4 Czyszczenie końcówki do odkurzania materaców

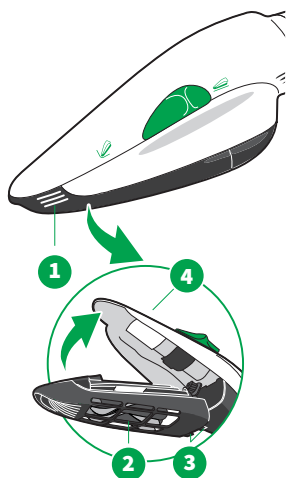

Środek Lavenia może przywierać do końcówki do odkurzania materaców.

1. Zawsze po użyciu należy sprawdzić, czy środek Lavenia nie przywarł do końcówki do odkurzania materaców.
2. Odłącz końcówkę do odkurzania materaców (1) od elektroszczotki do tapicerek, ciągnąc w dół za użebrowanie.
3. Odkurz przywarły środek Lavenia. Końcówki do odkurzania materaców ani elektroszczotki do tapicerek nie wolno nigdy czyścić na mokro.
4. Następnie załóż końcówkę do odkurzania materaców (2) z powrotem na elektroszczotce do tapicerek (4), wpinając najpierw zaczep (3) w elektroszczotkę do tapicerek, a następnie wkładając końcówkę w elektroszczotkę do tapicerek ruchem obrotowym.

10.4 Dane techniczne

Elektroszczotka do tapicerek Kobold PB7 z końcówką do odświeżania materaców Kobold MP7 i końcówką do odkurzania materaców Kobold MR7

Znaki bezpieczeństwa



Obudowa	Wysokiej jakości tworzywo sztuczne podatne do recyklingu z końcówką z odpornego na uszkodzenia poliamidu
Silnik	Niewymagający konserwacji silnik DC z bezpośrednią przekładnią
Elementy mechaniczne szczotki	Dwie kontrrotacyjne szczotki obrotowe o prędkości około 4000 obr./min z bezobrotowym łożyskowaniem
Moc znamionowa	35 W
Napięcie	28,8 V
Masa	Elektroszczotka do tapicerek Kobold PB7 : około 1200 g Końcówka do odświeżania materaców Kobold MP7: około 440 g Końcówka do odkurzania materaców Kobold MR7: około 150 g
Wymiary	Elektroszczotka do tapicerek Kobold PB7 (z węzłem): Wysokość około 10 cm, szerokość około 8 cm, długość około 154 cm Końcówka do odświeżania materaców Kobold MP7: Wysokość około 6 cm, szerokość około 18 cm, długość około 20 cm Końcówka do odkurzania materaców Kobold MR7: Wysokość około 7 cm, szerokość około 8 cm, długość około 18 cm
Poziom hałas	82 dB (A) re 1 pW z Kobold VK7 zgodnie z EN 60704-2-1 na powierzchni tapicerowanej 85 dB (A) re 1 pW z końcówką do odświeżania materaców Kobold MP7 82 dB (A) re 1 pW z końcówką do odkurzania materaców Kobold MR7

11 Podwójna ładowarka Kobold PC7

11.1 Informacje o produkcie

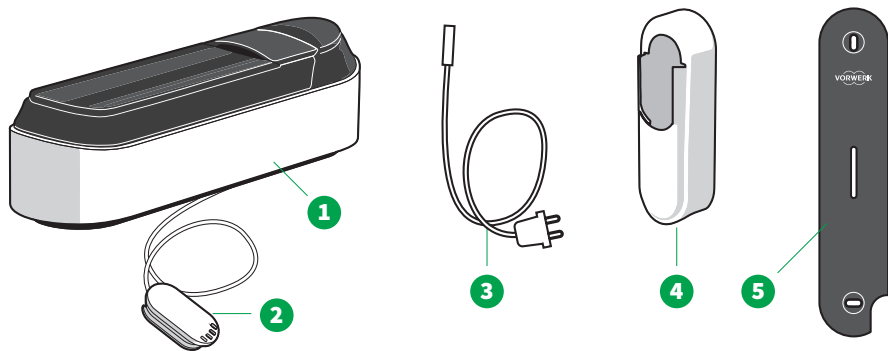

Budowa podwójnej ładowarki Kobold PC7

1 Podwójna ładowarka Kobold PC7 z włożonym akumulatorem

2 Wsuwka ładowania

3 Przewód sieciowy

4 Uchwyt ścienny Kobold WM7 do bezprzewodowego odkurzacza

5 Płyta montażowa Kobold WMP7 do podwójnej ładowarki

11.2 Montaż przewodu sieciowego

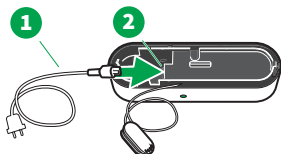

- Włożyć wtyczkę przewodu sieciowego (1) w gniazdo (2) na spodzie podwójnej ładowarki.

11.3 Montaż ścienny

Za pomocą podwójnej ładowarki można ładować bezprzewodowy odkurzacz także w pozycji wiszącej.

OSTRZEŻENIE



Ryzyko porażenia prądem elektrycznym!

Podczas wiercenia otworów pod kołki w ścianie istnieje zagrożenie porażeniem prądem.

- Podczas wiercenia (zwłaszcza w pobliżu gniazda elektrycznego lub włącznika światła) uważaj, aby nie trafić wiertłem w przewód elektryczny.

11.3.1 Wybór miejsca wieszania

Odpowiednim miejscem do przechowywania bezprzewodowego odkurzacza w pozycji wiszącej jest takie, które spełnia następujące warunki:

- Bliskość gniazda elektrycznego. **Jednak nigdy w bezpośredniej linii z gniazdem elektrycznym pod lub nad nim**, ponieważ z dużym prawdopodobieństwem poprowadzone są tam przewody instalacji elektrycznej. Zawsze rozpatrz lokalne uwarunkowania i ustal sposób ułożenia instalacji elektrycznej.
- Na wysokości co najmniej 65 cm nad podłogą, ale **nie wyżej niż 100 cm**.
- Z wolną przestrzenią o szerokości co najmniej 30 cm, aby ilość miejsca była wystarczająca na odkurzacz bezprzewodowy wraz z przystawką.

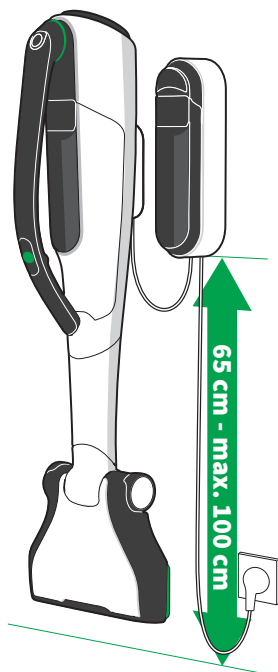



Sposób montażu jest opisany szczegółowo w instrukcji montażu dołączonej do podwójnej ładowarki Kobold PC7.

11.4 Pierwsze ładowanie za pomocą podwójnej ładowarki

Sposób ładowania bezprzewodowego odkurzacza za pomocą ładowarki Kobold SC7 jest opisany w rozdziale **Ładowanie za pomocą ładowarki** [▶ 29].

11.4.1 Pierwsze ładowanie za pomocą podwójnej ładowarki

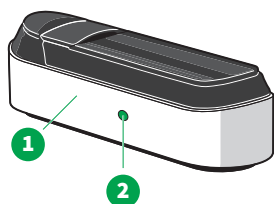

Fabrycznie nowy akumulator nie jest do pełna naładowany i znajduje się w trybie transportowym.

- W celu rozpoczęcia pierwszego ładowania lub ładowania po głębokim rozładowaniu naciśnij przycisk aktywacji (2) na lewym boku obudowy podwójnej ładowarki (1).
- ⇒ *Jeśli wyświetlacz zaświeci, będzie to oznaczało, że ładowanie jest aktywne, patrz Wskaźniki ładowania [▶ 30].*

11.4.2 Ładowanie bezprzewodowego odkurzacza za pomocą podwójnej ładowarki

Ładowanie bezprzewodowego odkurzacza w pozycji wiszącej

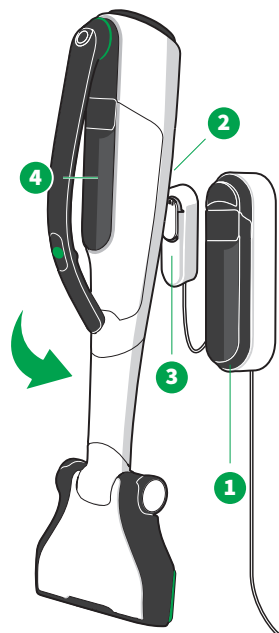

1. Sprawdź, czy w sieci występuje wymagane napięcie przemienne 220–240 V.
2. Podłącz podwójną ładowarkę (1) do zasilania elektrycznego.
3. Powieś bezprzewodowy odkurzacz, wkładając jego przyłącze ładowania (2) do uchwytu (3).

⇒ *Jeśli wyświetlacz (4) zaświeci, będzie to oznaczało, że ładowanie jest aktywne [▶ 30].*

⇒ *Jeśli wyświetlacz (4) nie zaświeci, naciśnij przycisk aktywacji z boku podwójnej ładowarki [▶ 83].*

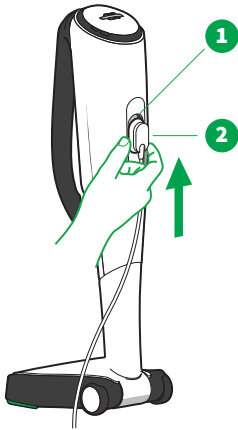

Ładowanie bezprzewodowego odkurzacza w pozycji stojącej

1. Ustaw odkurzacz bezprzewodowy w **pozycji czuwania** [▶ 27].
 2. Postaw podwójną ładowarkę na czystej, stabilnej i równej powierzchni, aby się nie ześlizgnęła.
 3. Sprawdź, czy w sieci występuje wymagane napięcie przemienne 220–240 V.
 4. Podłącz przewód sieciowy do zasilania elektrycznego.
 5. Wsuń wsuwkę ładowania (2) od dołu w przyłączy ładowania bezprzewodowego odkurzacza (1).
- ⇒ **Jeśli wyświetlacz zaświeci, będzie to oznaczało, że ładowanie jest aktywne** [▶ 30].
- ⇒ **Jeśli wyświetlacz (4) nie zaświeci, naciśnij przycisk aktywacji z boku podwójnej ładowarki** [▶ 83].

11.4.3 Ładowanie samego akumulatora za pomocą podwójnej ładowarki

Jeśli do podwójnej ładowarki podłączony jest zarówno bezprzewodowy odkurzacz, jak i sam akumulator, najpierw naładowane zostanie urządzenie podłączone do wsuwki ładowania. Następnie naładowany zostanie automatycznie akumulator znajdujący się w podwójnej ładowarce.

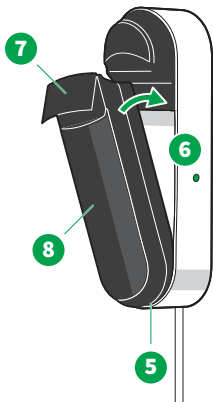

Ładowanie samego akumulatora w pozycji wiszącej

1. Wsuń akumulator jego dolnym końcem (5) w podwójną ładowarkę (6).
 2. Następnie obróć górny koniec akumulatora, aby włożyć go w całości w komorę ładowania.
 3. Naciśnij dźwignię akumulatora (7), aby go zablokować. Usłyszysz odgłos zatrzaśnięcia.
- ⇒ **Jeśli wyświetlacz (8) zaświeci, będzie to oznaczało, że ładowanie jest aktywne** [▶ 30].
- ⇒ **Jeśli wyświetlacz (8) nie zaświeci, naciśnij przycisk aktywacji z boku podwójnej ładowarki** [▶ 83].

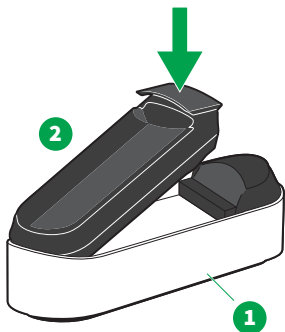

Ładowanie samego akumulatora

1. Postaw podwójną ładowarkę (1) na czystej, stabilnej i równej powierzchni, aby się nie ześlizgnęła.
2. Sprawdź, czy w sieci występuje wymagane napięcie przemienne 220–240 V.
3. Podłącz przewód sieciowy do zasilania elektrycznego.
4. Wsuń akumulator (2) najpierw dolną stroną od góry w podwójną ładowarkę.
5. Obróć górny koniec akumulatora, aby włożyć go w całości w komorę ładowania.
6. Naciśnij dźwignię akumulatora, aby go zablokować. Usłyszysz odgłos zatrzaśnięcia.
 - ⇒ *Jeśli wyświetlacz zaświeci, będzie to oznaczało, że ładowanie jest aktywne [▶ 30].*
 - ⇒ *Jeśli wyświetlacz nie zaświeci, naciśnij przycisk aktywacji z boku podwójnej ładowarki [▶ 83].*

11.5 Dane techniczne

Podwójna ładowarka Kobold PC7

Znaki bezpieczeństwa



Napięcie wejściowe	220–240 V AC
Częstotliwość wejściowego prądu przemiennego	50/60 Hz (automatyczny wybór)
Napięcie wyjściowe	37 V DC
Prąd wyjściowy	1,3 A
Moc wyjściowa	48,1 W
Przeciętna sprawność podczas pracy	> 87,77%
Sprawność przy małym obciążeniu (10%)	> 75%
Pobór mocy przy braku obciążenia	0 W
Oznaczenie typu	PC7

12 Akcesoria Kobold

12.1 Asortyment końcówek

WSKAZÓWKA!



Ryzyko uszkodzenia z powodu nieprawidłowego użycia!

Nieumiejętne posługiwanie się końcówkami z programu akcesoriów Kobold może spowodować uszkodzenia powierzchni.

- Nie używaj końcówek z programu akcesoriów na błyszczących lub polerowanych powierzchniach.

W programie akcesoriów znajdują się końcówki umożliwiające odkurzanie dowolnej powierzchni.

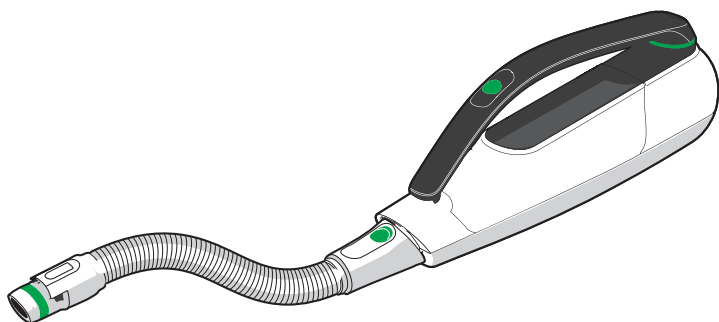

- Podłącz wąż ssący do bezprzewodowego odkurzacza. Na nim mogą zostać założone następujące końcówki.
- Podczas sprzątania z użyciem końcówek upewnij się, że odkurzacz bezprzewodowy jest bezpiecznie trzymany lub odłożony.



Końcówka (1) jest wielofunkcyjna i można nią odkurzać najróżniejsze powierzchnie.

Ponadto końcówka wyposażona jest w osłonę włosia. Osłona włosia powinna być na stałe założona podczas przechowywania.

Pamiętaj jednak, że osłona włosia musi zostać zdjęta przed odkurzaniem.



Końcówka do samochodu (2) idealnie nadaje się do odkurzania wnętrza samochodu.

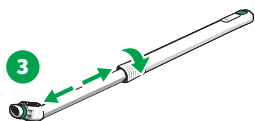

Za pomocą rury teleskopowej można łatwo dotrzeć nawet do wysoko położonych miejsc. Na przykład w połączeniu z końcówką (3) lub końcówką do tekstyliów.

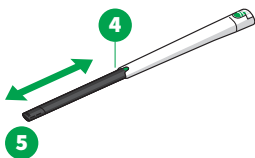

Końcówka ruchoma jest bardzo wszechstronna. Dzięki dwóm przystawkom może być używana do różnych zadań:

(5) Wyciągana, elastyczna końcówka do wąskich miejsc

(6) Szczotka do szczelin: do najmniejszych przestrzeni, listew przypodłogowych

(7) Końcówka do wiercenia: do odsysania pyłu w trakcie wiercenia



Końcówka do tekstyliów (8) jest przeznaczona specjalnie do odkurzania mebli tapicerowanych i tekstyliów.

12.2 Odblokowywanie akcesoriów

- W celu odblokowania akcesoriów należy przesunąć w dół (2) przycisk do odblokowywania (1) akcesoriów, a następnie zdjąć akcesoria.

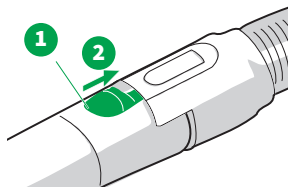

12.3 Pasek Kobold SG7

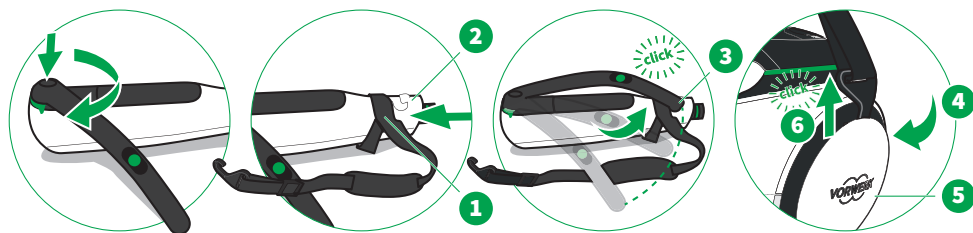

Bezprzewodowy odkurzacz można zawiesić na pasku Kobold SG7. Wtedy podczas odkurzania masz obie ręce wolne, ponieważ bezprzewodowy odkurzacz znajduje się w pasku i nie musisz go trzymać.

1. Sprawdź, czy **uchwyt obrotowy jest rozłożony** [► 26].
2. Nasuń pętlę paska (1) na przednią część bezprzewodowego odkurzacza (2).
3. Złóż uchwyt obrotowy, aby wpiąć go w zaczep (3).
4. Zaczep hak paska (4) o uchwyt znajdujące się nad wylotem powietrza bezprzewodowego odkurzacza (5).
5. Pociągnij hak do góry, aby się zatrzasnął (6).

13 Usuwanie usterek

OSTRZEŻENIE











Niebezpieczeństwo obrażeń przez ruchome elementy!







Styczność z ruchomymi elementami może spowodować obrażenia.

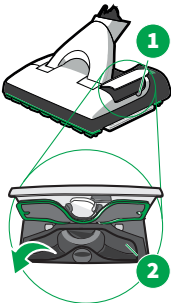

- Zawsze wyłączaj urządzenie przed rozpoczęciem doposażania, czyszczenia lub konserwacji.
- Przed przystąpieniem do doposażenia, czyszczenia lub konserwacji przystawki odłącz ją od urządzenia.
- Zachowaj odstęp od ruchomych elementów.
- Nigdy nie chwytaj za ruchome elementy.

13.1 Usuwanie usterek na podstawie kodu błędu

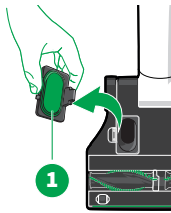
Kod błędu	Przyczyna	Rozwiązanie
00	Nie można uruchomić bezprzewodowego odkurzacza, ponieważ akumulator nie jest naładowany.	<ul style="list-style-type: none">– Naładuj akumulator [► 28].– Jeśli błąd nadal występuje, pomocy może udzielić Obsługa klienta [► 105].
Er 10 + symbol	Ogólna usterka bezprzewodowego odkurzacza.	<ul style="list-style-type: none">– Wymnij akumulator i włóż go z powrotem [► 40], a następnie włącz bezprzewodowy odkurzacz.– Jeśli błąd nadal występuje, pomocy może udzielić Obsługa klienta [► 105].
Er 11 + symbol	Nastąpiło przegrzanie bezprzewodowego odkurzacza.	<ul style="list-style-type: none">– Poczekaj, aż bezprzewodowy odkurzacz ostygnie do temperatury pokojowej.– W razie potrzeby wymień worek filtrujący [► 38].– Udroźnij kanały przepływu. Zdejmij przystawkę [► 27] i wyciągnij ewentualne zanieczyszczenia z rury ssącej bezprzewodowego odkurzacza.– Usuń ewentualne zatory w przystawce.
Er 14 + symbol	Wlot dmuchawy zablokowany jest przez ciało obce.	<ul style="list-style-type: none">– Wymnij ciało obce znajdujące się na wlocie dmuchawy w komorze filtra bezprzewodowego odkurzacza.– Jeśli błąd nadal występuje, pomocy może udzielić Obsługa klienta [► 105].
Er 19 + symbol	Ogólna usterka bezprzewodowego odkurzacza.	<ul style="list-style-type: none">– Wymontuj akumulator i zamontuj go z powrotem [► 40], a następnie włącz bezprzewodowy odkurzacz.

Kod błędu	Przyczyna	Rozwiązanie
		<ul style="list-style-type: none"> – Jeśli błąd nadal występuje, pomocy może udzielić Obsługa klienta [▶ 105].
Er 23 + symbol 	Styki elektryczne akumulatora nie działają poprawnie.	<ul style="list-style-type: none"> – Wyjmij akumulator [▶ 40]. – Sprawdź styki i oczyść je. – Włóż z powrotem akumulator i naładuj go [▶ 28]. – Jeśli błąd nadal występuje, pomocy może udzielić Obsługa klienta [▶ 105].
Er 25 + symbol 	Wewnętrzna usterka akumulatora.	<ul style="list-style-type: none"> – Jeśli wyświetlany jest ten kod błędu, pomocy może udzielić Obsługa klienta [▶ 105].
Er 26 + symbol 	Akumulator jest zbyt zimny.	<ul style="list-style-type: none"> – Poczekaj, aż akumulator rozgrzeje się do temperatury pokojowej.
Er 27 + symbol 	Błąd uwierzytelniania akumulatora.	<ul style="list-style-type: none"> – Wyjmij akumulator [▶ 40]. – Używaj tylko oryginalnych akumulatorów Vorwerk.
Er 28 + symbol 	Ładowanie akumulatora nie działa poprawnie.	<ul style="list-style-type: none"> – Odłącz ładowarkę od zasilania elektrycznego. – Odłącz ładowarkę od bezprzewodowego odkurzacza lub adaptera ładującego do ładowarki. – Wyjmij akumulator [▶ 40]. – Obejrzyj styki akumulatora i oczyść je. – Obejrzyj styki wsuwki ładowania ładowarki i przyłącza ładowania bezprzewodowego odkurzacza / adaptera ładującego do ładowarki i oczyść je. – Przywróć wszystkie połączenia ładowania. – Naładuj akumulator [▶ 28].
Er 29 + symbol 	Nie można wyłączyć bezprzewodowego odkurzacza.	<ul style="list-style-type: none"> – Wyjmij akumulator [▶ 40]. – Włóż z powrotem akumulator. – Jeśli błąd nadal występuje, pomocy może udzielić Obsługa klienta [▶ 105].
Er 30 + symbol 	Ogólna usterka przystawki do mycia na mokro i sucho.	<ul style="list-style-type: none"> – Wymontuj akumulator i zamontuj go z powrotem [▶ 40], a następnie włącz bezprzewodowy odkurzacz. – Jeśli błąd nadal występuje, pomocy może udzielić Obsługa klienta [▶ 105].
Er 32 + symbol 	Silnik przystawki do mycia na mokro i sucho jest przeciążony.	<ul style="list-style-type: none"> – Wypróbuj działanie przystawki do mycia na mokro i sucho na innej podłodze lub z inną nakładką materiałową. – Jeśli błąd nadal występuje, pomocy może udzielić Obsługa klienta [▶ 105].

Kod błędu	Przyczyna	Rozwiązanie
Er 35 + symbole 	Przystawka do mycia na mokro i sucho nabrała wilgoci. 	Urządzenie nie jest odsysaczem wody i reaguje trybem błędu na zassanie cieczy. <ul style="list-style-type: none"> – Wyłącz bezprzewodowy odkurzacz. – Otwórz pokrywę serwisową (1) przystawki do mycia na mokro i sucho. – Wytrzyj do sucha daną powierzchnię ścierką kuchenną. – Gdy urządzenie całkowicie wyschnie, zamknij pokrywę serwisową i włącz bezprzewodowy odkurzacz. – Nie odkurzaj mokrych powierzchni. – Jeśli usterka wystąpi ponownie, powtórz to działanie.
Er 36 + symbol 	W elektronicznej przystawce do mycia na mokro i sucho wystąpiła usterka.	<ul style="list-style-type: none"> – Wyłącz i włącz bezprzewodowy odkurzacz.
Er 40 + symbol 	Ogólna usterka elektroszczotki.	<ul style="list-style-type: none"> – Wymontuj akumulator i zamontuj go z powrotem [► 40], a następnie włącz bezprzewodowy odkurzacz. – Jeśli błąd nadal występuje, pomocy może udzielić Obsługa klienta [► 105].
Er 41 + symbol 	Nastąpiło przegrzanie elektroszczotki. 	<ul style="list-style-type: none"> – Poczekaj, aż urządzenie ostygnie do temperatury pokojowej. – W razie potrzeby wymień worek filtrujący [► 38]. <p>Być może zapchany został kanał ssący w elektroszczotce.</p> <ul style="list-style-type: none"> – Otwórz pokrywę serwisową (1) na spodzie elektroszczotki. – Usuń zator. – W razie potrzeby posłuż się odpowiednim przedmiotem (np. sztydkiem). – Załóż z powrotem pokrywę serwisową (1).
Er 42 + symbol 	Silnik elektroszczotki jest przeciążony.	<p>Być może ruch szczotek obrotowych elektroszczotki blokowany jest przez przeszkodę.</p> <ul style="list-style-type: none"> – Wyłącz bezprzewodowy odkurzacz. – Odłącz elektroszczotkę od bezprzewodowego odkurzacza. – Usuń przeszkodę blokującą ruch szczotek obrotowych. <p>Być może ruch szczotek obrotowych elektroszczotki blokowany jest przez włosy lub nitki.</p> <ul style="list-style-type: none"> – Rozetnij i usuń nitki [► 52].

Kod błędu	Przyczyna	Rozwiązanie
		<p>Być może bardzo miękki i gęsty lub mający długie włosie dywan blokuje szczotki obrotowe elektroszczotki.</p> <ul style="list-style-type: none"> – Podnieś na chwilę elektroszczotkę z dywanu i połóż ją na podłodze twardej. – Wyłącz szczotki obrotowe [▶ 47] i kontynuuj odkurzanie dywanu. – W razie potrzeby zmniejsz moc ssania [▶ 47].
Er 43 + symbol 	Styki elektryczne elektroszczotki nie działają poprawnie.	<ul style="list-style-type: none"> – Zdejmij elektroszczotkę. – Obejrzyj styki połączenia wtykowego między elektroszczotką i bezprzewodowym odkurzaczem i w razie potrzeby je oczyść.
Er 46 + symbol 	W elektronice elektroszczotki wystąpiła usterka.	<ul style="list-style-type: none"> – Wyłącz i włącz bezprzewodowy odkurzacz.
Er 63 + symbol 	Ogólna usterka przystawki.	<ul style="list-style-type: none"> – Zdejmij przystawkę. [▶ 27] – Obejrzyj styki połączenia wtykowego między przystawką i bezprzewodowym odkurzaczem i w razie potrzeby je oczyść.

13.2 Usuwanie usterek na podstawie opisu problemu

Bezprzewodowy odkurzacz Kobold VK7

OSTRZEŻENIE



Niebezpieczeństwo obrażeń przez ruchome elementy!

Styczność z ruchomymi elementami może spowodować obrażenia.

- Zawsze wyłączaj urządzenie przed rozpoczęciem doposażania, czyszczenia lub konserwacji.
- Przed przystąpieniem do doposażania, czyszczenia lub konserwacji przystawki odłącz ją od urządzenia.
- Zachowaj odstęp od ruchomych elementów.
- Nigdy nie chwytaj za ruchome elementy.

Usterka

Możliwa przyczyna i działanie naprawcze

Nie można wyłączyć funkcji Bluetooth®.

- Naciśnij równocześnie jeden z przycisków +/- i przycisk Boost i przytrzymaj je przez ponad 6 sekund (1).



Akumulator jest niesprawny (możliwa oznaka: wyświetlacz nie działa podczas ładowania i po naładowaniu akumulatora bezprzewodowy odkurzacz nie działa).

Być może temperatura akumulatora jest zbyt wysoka lub zbyt niska.

- Wyjmij akumulator.
- Poczekaj 1 dobę, aby akumulator ostygł lub rozgrzał się do temperatury pokojowej.
- Zwróć się do [działu obsługi klienta](#) ► 105].
- Zutylijzuj akumulator zgodnie z przepisami.

Wydaje się, że akumulator nie działa.

Jeśli dysponujesz ładowarką Kobold SC7:

- Połącz ładowarkę z bezprzewodowym odkurzaczem lub z oddzielnym adapterem ładującym.
- Sprawdź, czy akumulator włożony został poprawnie do bezprzewodowego odkurzacza lub adaptera ładującego.
- Naciśnij odpowiednim przedmiotem (1) przycisk resetowania (2) pod ładowarką.
- Naładuj akumulator do pełna.

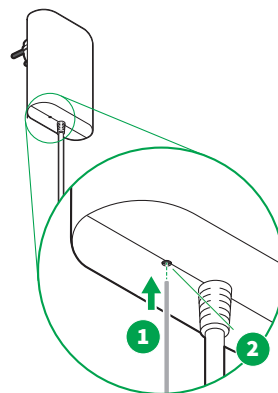

Jeśli dysponujesz podwójną ładowarką Kobold PC7:

- Wykonaj czynności opisane w rozdziale [Pierwsze ładowanie za pomocą podwójnej ładowarki](#) ► 83].

Jeśli poziom naładowania akumulatora spada nagle do 0%, naładuj akumulator do pełna.

Poziom mocy bezprzewodowego odkurzacza zmienia się wyraźnie podczas pracy.

Moc bezprzewodowego odkurzacza nie zwiększa się mimo wybrania wyższego poziomu mocy.

Inteligentny system ochrony silnika automatycznie ustawia moc na poziomie optymalnym do działania bezprzewodowego odkurzacza.

- Przesuwaj końcówką po powierzchni do przodu i z powrotem.
- Sprawdź, czy drogi przepływu powietrza i worki filtrujące nie są zapchane.
- Nie trzymaj bezprzewodowego odkurzacza w bardzo ciepłym miejscu (np. latem w samochodzie, pod bezpośrednim działaniem promieni słonecznych).
- Poczekaj, aż bezprzewodowy odkurzacz ostygnie do temperatury pokojowej.

Usterka

Mechanizm zdalnego odblokowywania nie działa. Nie można zdjąć przystawki z uchwyty obrotowego bezprzewodowego odkurzacza.

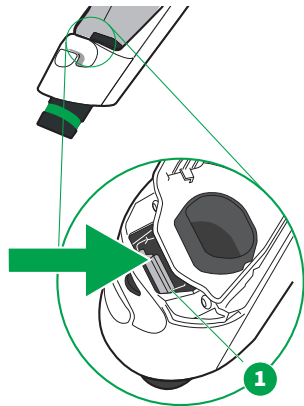

Możliwa przyczyna i działanie naprawcze

Być może mechanizm zdalnego odblokowywania jest niesprawny. Zdejmij przystawkę za pomocą mechanizmu awaryjnego odblokowywania.

- Zdejmij pokrywę filtra [► 37].
- Naciśnij wąskim przedmiotem (np. wkrętakiem lub linijką) biały mechanizm awaryjnego odblokowywania (1).
- Zdejmij przystawkę przy wciśniętym mechanizmie awaryjnego odblokowywania.

Elektroszczotka Kobold EB7

OSTRZEŻENIE



Niebezpieczeństwo obrażeń przez ruchome elementy!

Małe elementy (np. wirujące szczotki) mogą uderzyć z siłą dostatecznie dużą, aby spowodować obrażenia.

- Zawsze wyłączaj urządzenie przed rozpoczęciem doposażania, czyszczenia lub konserwacji.
- Przed przystąpieniem do doposażenia, czyszczenia lub konserwacji przystawki odłącz ją od urządzenia.
- Zachowaj odstęp od ruchomych elementów.
- Nigdy nie chwytaj za ruchome elementy.

Usterka

Symbol *Wymiana filtra* świeci lub pulsuje, chociaż worek filtrujący nie jest całkiem pełny.



Możliwa przyczyna i działanie naprawcze

Być może zapchany został kanał ssący w elektroszczotce.

- Otwórz pokrywę serwisową (1) na spodzie elektroszczotki.
- Usuń zator.
- W razie potrzeby posłuż się odpowiednim przedmiotem (np. szydełkiem).
- Załóż z powrotem pokrywę serwisową (1).

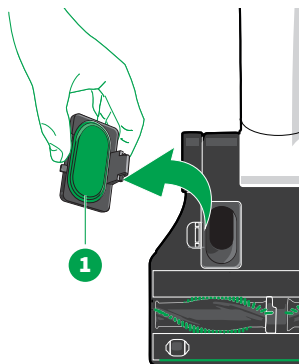

Podczas odkurzania bardzo gęstych dywanów symbol *Wymiana filtra* może zaświecić, chociaż worek filtrujący nie wymaga wymiany.

- Podczas odkurzania przesuwaj końcówkę delikatnie do przodu i z powrotem.

Moment, w którym symbol *Wymiana filtra* zaleca wymianę worka filtrującego, zależy od zebranego wsadu worka. Być może została zebrana zbyt duża ilość drobnego pyłu.

- **Wymień worek filtrujący premium** [▶ 38].

Elektroszczotka Kobold pracuje zbyt głośno.

Być może szczotki obrotowe nie są poprawnie włożone.

- Sprawdź, czy szczotki obrotowe włożone są poprawnie.
- Jeśli dowolna ze szczotek obrotowych jest uszkodzona, muszą zawsze zostać wymienione obie szczotki obrotowe.

Być może zostało zamontowane urządzenie, które nie jest oryginalnym produktem Kobold; może to prowadzić do uszkodzeń łożysk i silnika.

- Używaj zawsze oryginalnych szczotek obrotowych Kobold.

Być może w obszarze szczotek obrotowych zaplątał się przedmiot.

- Usuń ten przedmiot.

Na podłogach twardych mogą występować odgłosy.

- Tryb szczotki „Poziom 4 – dywan max” nie jest przeznaczony do podłóg twardych i używanie go powoduje hałas. Wybierz inny tryb szczotki.

Być może zaplątały się włosy.

- **Wyczyść szczotki obrotowe** [▶ 50].

Być może zbyt wolno przejeżdżasz przez próg (przejście między dwiema podłogami).

- Przez progi należy przejeżdżać w miarę możliwości szybko (w ciągu jednej sekundy).

Być może odkurzasz dywan o bardzo krótkim włosiu, przez co w trybie automatycznym wybierany jest na zmianę tryb do dywanów i podłóg twardych.

- Użyj **spersonalizowanego ustawienia odkurzacza** [▶ 49].

Wokół szczotki obrotowej owinęły się nitki lub włosy.

Być może ruch szczotek obrotowych elektroszczotki blokowany jest przez nitki lub włosy.

- **Rozetnij i usuń nitki lub włosy** [▶ 52].
- W razie potrzeby usuń nitki, włosy i włókna także z metalowego wałka.

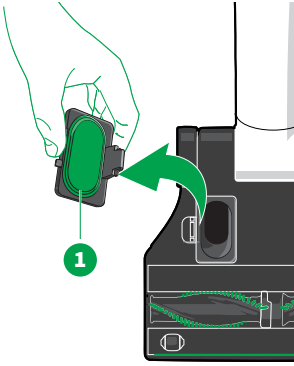
Usterka	Możliwa przyczyna i działanie naprawcze
Elektroszczotka nie odkurza poprawnie.	<p>Być może zapchany został kanał ssący w elektroszczotce.</p> <ul style="list-style-type: none"> - Otwórz pokrywę serwisową (1) na spodzie elektroszczotki. - Usuń zator. - W razie potrzeby posłuż się odpowiednim przedmiotem (np. sztydkiem). - Załóż z powrotem pokrywę serwisową (1).
	<p>Być może worek filtrujący jest pełny.</p> <ul style="list-style-type: none"> - Wymień worek filtrujący premium [▶ 38].
Elektroszczotka stawia opór podczas przesuwania.	<p>Być może ustawiona została zbyt wysoka moc ssania.</p> <ul style="list-style-type: none"> - Ustaw niższą moc ssania na rękojeści bezprzewodowego odkurzacza.
Po wymianie szczotek obrotowych urządzenie nie działa.	<p>Być może szczotki obrotowe nie są poprawnie włożone.</p> <ul style="list-style-type: none"> - Założ szczotki obrotowe precyzyjnie na wałki napędowe [▶ 52]. <p>Być może elektroszczotki nie są poprawnie połączone z bezprzewodowym odkurzaczem.</p> <ul style="list-style-type: none"> - Sprawdź, czy połączenie wtykowe między elektroszczotką a bezprzewodowym odkurzaczem zatrzasknięte jest poprawnie.
Tryb automatyczny nie pracuje w zwykły sposób.	<p>Być może szczotki obrotowe są zanieczyszczone.</p> <ul style="list-style-type: none"> - Wyczyść szczotki obrotowe [▶ 50]. <p>Być może zostało włożone urządzenie, które nie jest oryginalnym produktem Kobold.</p> <ul style="list-style-type: none"> - Używaj zawsze oryginalnych szczotek obrotowych Kobold. <p>Być może szczotki obrotowe nie zostały poprawnie włożone.</p> <ul style="list-style-type: none"> - Założ szczotki obrotowe precyzyjnie na wałki napędowe [▶ 52].
Przednia lub tylna uszczelka jest niesprawna.	<p>Przednia uszczelka jest niesprawna.</p> <ul style="list-style-type: none"> - Wyślij elektroszczotkę do działu obsługi klienta [▶ 105]. <p>Tylna uszczelka jest niesprawna.</p> <ul style="list-style-type: none"> - Zamów nową tylną uszczelkę. - Wymień tylną uszczelkę [▶ 53].

OSTRZEŻENIE

**Niebezpieczeństwo obrażeń przez ruchome elementy!**

Małe elementy (np. obracające się szczotki lub poruszający się uchwyt nakładki materiałowej) mogą uderzyć z siłą dostatecznie dużą, aby spowodować obrażenia.

- Zawsze wyłączaj urządzenie przed rozpoczęciem doposażania, czyszczenia lub konserwacji.
- Przed przystąpieniem do doposażenia, czyszczenia lub konserwacji przystawki odłącz ją od urządzenia.
- Zachowaj odstęp od ruchomych elementów.
- Nigdy nie chwytaj za ruchome elementy.

Usterka

Symbol *Wymiana filtra* świeci lub pulsuje, chociaż worek filtrujący nie jest pełny.

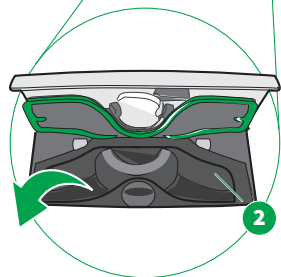
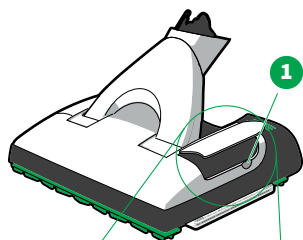
**Możliwa przyczyna i działanie naprawcze**

Być może zapchany został kanał ssący w przystawce do mycia na mokro i sucho.

- Wyłącz bezprzewodowy odkurzacz.
- Otwórz pokrywę serwisową z lewej strony urządzenia. W tym celu wsuń monetę w rowek (1). Umożliwia to wgląd do kanału ssącego (2).
- Usuń przedmioty, które zapchały kanał ssący. W razie potrzeby posłuż się odpowiednim tępym przedmiotem (np. wkrętak, sztydtko).
- Zamknij pokrywę serwisową, dociskając ją. Zamknięcie pokrywki serwisowej zatrzaśnie się i pokrywka zostanie zamknięta.
- Sprawdź także, czy otwory ssące między ramkami z uszczelką nie są zastonięte. W razie potrzeby wysyp przedmioty.

Moment, w którym symbol *Wymiana filtra* zaleca wymianę worka filtrującego, zależy od zebranego wsadu worka. Być może została zebrana zbyt duża ilość drobnego pyłu.

- **Wymień worek filtrujący premium** [▶ 38].

Łącznik przystawki jest zablokowany.

- Usuń zator odpowiednim tępym narzędziem (np. wkrętak, sztydtko).

Przystawka wydaje nietypowe odgłosy.

Być może pokrywka serwisowa nie została poprawnie zamknięta lub ramka uchwytu nakładki nie została poprawnie zamontowana.

Usterka	Możliwa przyczyna i działanie naprawcze
	<ul style="list-style-type: none"> - Sprawdź, czy pokrywa serwisowa została prawidłowo zamknięta; jeśli nie, zamknij ją. - Sprawdź osadzenie i zamocowanie ramki uchwytu nakładki. <p>Być może zbiornik został nieprawidłowo zamocowany.</p> <ul style="list-style-type: none"> - Wyłącz bezprzewodowy odkurzacz. - Włóż zbiornik [▶ 59]. - Następnie ponownie włącz bezprzewodowy odkurzacz.
<p>Przystawka za bardzo się obraca.</p>	<p>Nakładka materiałowa nie jest założona prawidłowo.</p> <ul style="list-style-type: none"> - Sprawdź, czy nakładka materiałowa przymocowana jest prosto i mocno do uchwytu. - Sprawdź, czy zielone mocowanie nakładki materiałowej wsunięte zostało poprawnie i do końca. <p>Ramka uchwytu nakładki nie jest zamocowana prawidłowo.</p> <ul style="list-style-type: none"> - Sprawdź, czy ramka uchwytu nakładki zamocowana została prawidłowo w przystawce. - Być może nie została włożona oryginalna nakładka materiałowa Kobold. - Używaj zawsze oryginalnych nakładek materiałowych Kobold. - Na szorstkich podłogach używaj nakładki materiałowej uniwersalnej Kobold MF600.
<p>Przystawka do podłóg twardych zostawia pasy lub smugi.</p>	<p>Być może ramki z uszczelką są zabrudzone.</p> <ul style="list-style-type: none"> - Wymij przednią ramkę z uszczelką [▶ 65]. <p>Nakładka materiałowa może być zbyt brudna.</p> <ul style="list-style-type: none"> - Wymień nakładkę materiałową [▶ 64].
<p>Rezultat odkurzania przystawką nie jest zadowalający.</p>	<p>Być może ramki z uszczelką są zabrudzone.</p> <ul style="list-style-type: none"> - Wymij ramki z uszczelką [▶ 65] i wyczyść je. - Sprawdź także, czy otwory ssące między uszczelkami nie są od dołu zastonięte. W razie potrzeby wysyp przedmioty. - Sprawdź, czy ramki z uszczelką mają swobodę ruchu. <p>Być może nakładka materiałowa zamontowana została krzywo na ramce uchwytu nakładki i ociera o ramkę z uszczelką.</p> <ul style="list-style-type: none"> - Sprawdź czy nakładka materiałowa zamontowana jest prosto na ramce uchwytu nakładki. <p>Być może zapchany został kanał ssący.</p> <ul style="list-style-type: none"> - Otwórz pokrywę serwisową z lewej strony urządzenia, aby usunąć zatory. W tym celu wsuń monetę w rowek i lekko ją obróć (1).

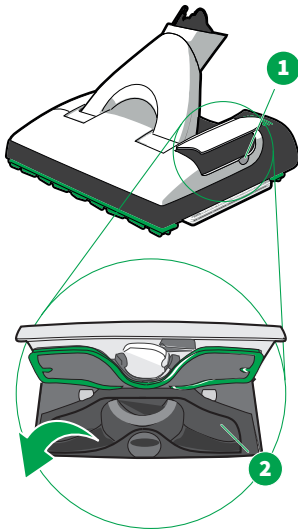

Zamknięcie pokrywy serwisowej zostanie otwarte. Można następnie dalej otworzyć pokrywę serwisową, aby uzyskać wgląd do kanału ssącego (2).

- Usuń przedmioty, które zapchały kanał ssący. W razie potrzeby posłuż się odpowiednim tępym przedmiotem (np. wkrętak, sztydtko).
- Zamknij pokrywę serwisową, dociskając ją. Zamknięcie pokrywy serwisowej zatrzaśnie się i pokrywa zostanie zamknięta.

Zmniejszyła się skuteczność czyszczenia przystawki.



Nakładka materiałowa może być zbyt brudna.

- **Wymień nakładkę materiałową** [▶ 64].

Nakładka materiałowa może być zbyt sucha.

- Spójrz na wyświetlacz bezprzewodowego odkurzacza. Jeśli pulsuje symbol *kropki*, musisz **napętnić zbiornik** [▶ 59].
- Przeprowadź wstępne nawilżenie, jeśli nie zostało to jeszcze zrobione, lub wybierz **odpowiedni poziom nawilżenia** [▶ 60].

Powstają smugi.

Możliwe, że nakładka materiałowa nie została wyprana przed pierwszym użyciem.

- **Wypierz nakładkę materiałową przed pierwszym użyciem** [▶ 64].

Możliwe, że została zaaplikowana zbyt duża ilość środka czyszczącego.

- Powtórz czyszczenie z nową nakładką i czystą wodą.

Na podłodze mogły znajdować się pozostałości po używanych wcześniej środkach czyszczących.

- Powtarzaj czyszczenie do uzyskania satysfakcjonującego rezultatu.

Nakładka materiałowa może być zbyt brudna.

- **Wymień nakładkę materiałową** [▶ 64].

Wilgoć nie wysycha równomiernie.

- Usuń pozostałą wilgoć podczas drugiego etapu z użyciem suchej nakładki w trybie przystawki na sucho.

Usterka	Możliwa przyczyna i działanie naprawcze
Przystawka niedokładnie czyści krawędzie.	<p>Być może nakładka materiałowa nie została odpowiednio zamocowana.</p> <ul style="list-style-type: none"> - Sprawdź, czy nakładka materiałowa przymocowana jest prosto i mocno do uchwyty. <p>Być może nakładka materiałowa nie została wyprana przed pierwszym użyciem.</p> <ul style="list-style-type: none"> - Wypierz nakładkę materiałową przed pierwszym użyciem [▶ 64]. <p>Nakładka materiałowa może być zbyt sucha.</p> <ul style="list-style-type: none"> - Spójrz na wyświetlacz bezprzewodowego odkurzacza. Jeśli wyświetlany jest symbol <i>kropki</i>, musisz napętnić zbiornik [▶ 59]. - Przeprowadź wstępne nawilżenie, jeśli nie zostało to jeszcze zrobione, lub wybierz odpowiedni poziom nawilżenia [▶ 60].
Na podłodze pozostają brudne pasy.	<p>Nakładka materiałowa może być zbyt brudna.</p> <ul style="list-style-type: none"> - Wymień nakładkę materiałową [▶ 64].
Skuteczność usuwania plam jest niezadowalająca.	<p>Nakładka materiałowa może być zbyt brudna.</p> <ul style="list-style-type: none"> - Wymień nakładkę materiałową [▶ 64]. <p>Nakładka materiałowa może być zbyt sucha.</p> <ul style="list-style-type: none"> - Spójrz na wyświetlacz bezprzewodowego odkurzacza. Jeśli wyświetlany jest symbol <i>kropki</i>, musisz napętnić zbiornik [▶ 59]. - Przeprowadź wstępne nawilżenie, jeśli nie zostało to jeszcze zrobione, lub wybierz odpowiedni poziom nawilżenia [▶ 60].
Podłoga po wyczyszczeniu jest matowa.	<p>Na podłodze mogły znajdować się pozostałości po używanych wcześniej środkach czyszczących lub nabytyszczających.</p> <ul style="list-style-type: none"> - Najpierw całkowicie osusz podłogę i użyj suchej ściereki, aby zetrzeć pozostałości środków czyszczących i pielęgnacyjnych. - Powtarzaj czyszczenie, zmieniając za każdym razem wodę i nakładkę materiałową, dopóki nie nastąpi poprawa. - Jeżeli nie nastąpi poprawa, przeprowadź gruntowne czyszczenie podłogi, a następnie kontynuuj odkurzanie z przystawką.
Warstwa wilgoci nie jest równomierna.	<p>Być może zbiornik jest pusty.</p> <ul style="list-style-type: none"> - Spójrz na wyświetlacz bezprzewodowego odkurzacza. Jeśli wyświetlany jest symbol <i>kropki</i>, musisz napętnić zbiornik [▶ 59]. - Przeprowadź wstępne nawilżenie, jeśli nie zostało to jeszcze zrobione, lub wybierz odpowiedni poziom nawilżenia [▶ 60].
Podłoga jest zbyt wilgotna.	<ul style="list-style-type: none"> - Włącz tryb czyszczenia na sucho [▶ 60] w przystawce do czyszczenia na mokro i sucho. - Najpierw pracuj bez automatycznego nawilżania, do momentu gdy podłoga wyda Ci się zbyt sucha.

Usterka	Możliwa przyczyna i działanie naprawcze
	<ul style="list-style-type: none"> - Wtedy włącz w przystawce poziom nawilżania 1 [▶ 60]. Doprowadzenie nawilżenia do wymaganego poziomu może potrwać kilka sekund.

Elektroszczotka do tapicerek Kobold PB7 z zestawem do czyszczenia materaców Kobold MP7/MR7

OSTRZEŻENIE



Niebezpieczeństwo obrażeń przez ruchome elementy!

Styczność z ruchomymi elementami może spowodować obrażenia.

- Zawsze wyłączaj urządzenie przed rozpoczęciem doposażania, czyszczenia lub konserwacji.
- Przed przystąpieniem do doposażania, czyszczenia lub konserwacji przystawek odłącz je od urządzenia.
- Zachowaj odstęp od ruchomych elementów.
- Nigdy nie chwytaj za ruchome elementy.
- Nigdy nie używaj elektroszczotki do tapicerki bez nasadki.
- Nigdy nie zdejmuj końcówek do czyszczenia materaców podczas korzystania z elektroszczotki do tapicerki.

Usterka	Możliwa przyczyna i działanie naprawcze
<p>Nie można uruchomić elektroszczotki do tapicerek.</p>	<p>Bezprzewodowy odkurzacz nie jest włączony.</p> <ul style="list-style-type: none"> - Włącz urządzenie. <p>Być może w bezprzewodowym odkurzaczu wystąpiła usterka.</p> <ul style="list-style-type: none"> - Sposoby usuwania usterki na podstawie kodu błędu opisane są w rozdziale Usuwanie usterek [▶ 89].
<p>Pulsuje symbol <i>worka filtrującego</i>. Worek filtrujący nie jest jednak całkiem pełny.</p>	<p>Podczas odkurzania spoin i szczelin symbol <i>worka filtrującego</i> może pulsować, chociaż worek filtrujący nie wymaga wymiany.</p> <ul style="list-style-type: none"> - Podczas odkurzania przesuwaj końcówkę delikatnie do przodu i z powrotem.
<p> Włosie elektroszczotki do tapicerek jest zdeformowane lub sfilcowane.</p>	<p>Frędzle lub włókna zostały wessane i wyciągnięte.</p> <ul style="list-style-type: none"> - Wymień końcówkę ssącą.
<p>Szczotki elektroszczotki do tapicerek przestały się obracać.</p>	<p>Bezprzewodowy odkurzacz nie jest włączony.</p> <ul style="list-style-type: none"> - Włącz urządzenie. <p>Końcówka ssąca nie jest poprawnie założona.</p> <ul style="list-style-type: none"> - Zatrzaśnij mocno końcówkę ssącą.

Usterka	Możliwa przyczyna i działanie naprawcze
Elektroszczotka do tapicerek wyłącza się podczas rozprowadzania proszku Lavenia.	<p>Zostało wessane coś, co blokuje ruch szczotek.</p> <ul style="list-style-type: none"> - Wyłącz bezprzewodowy odkurzacz. - Zdejmij elektroszczotkę do tapicerek z bezprzewodowego odkurzacza. - Usuń wessany przedmiot. - Załóż elektroszczotkę do tapicerek z powrotem na bezprzewodowym odkurzaczu. <p>Być może został wywarty nacisk. Jeśli wywrzesz nacisk na końcówkę do odświeżania materaców, elektroszczotka do tapicerek wyłączona zostanie automatycznie, aby uchronić materac przed zniszczeniem.</p> <ul style="list-style-type: none"> - Wyłącz bezprzewodowy odkurzacz i włącz go ponownie, aby kontynuować pracę za pomocą elektroszczotki do tapicerek.

Jeśli nie jesteś w stanie usunąć usterek, zwróć się do [działu obsługi klienta \[► 105\]](#) firmy Vorwerk.

14 Gwarancja/odpowiedzialność za wady materiałowe

Informacje na temat okresu gwarancji znajdują Państwo w niniejszej Instrukcji Obsługi w rozdziale Gwarancja na Urządzenie Kobold.

Napraw urządzenia Kobold może dokonywać wyłącznie punkt obsługi klienta Vorwerk.

Należy używać wyłącznie części dołączonych do urządzenia Kobold lub oryginalnych części zamiennych Vorwerk Kobold. Zabronione jest stosowanie w urządzeniu Kobold części lub podzespołów, które nie zostały przez Vorwerk udostępnione do urządzenia Kobold. W przeciwnym razie gwarancja lub odpowiedzialność za wady materiałowe zostanie unieważniona.

Gwarancja na urządzenie Kobold

Numer indywidualny urządzenia Kobold znajduje się na tabliczce znamionowej urządzenia.

Gwarancja

Sprzedający Vorwerk Polska Spółka z ograniczoną odpowiedzialnością Sp.k. we Wrocławiu (dalej: Vorwerk Polska) udziela gwarancji na urządzenie Kobold, zakupione od Vorwerk Polska.

Gwarancja zostaje udzielona na urządzenie Kobold na warunkach określonych w niniejszym oświadczeniu gwarancyjnym.

Vorwerk Polska udziela gwarancji na okres 24 miesięcy (2 lata) od dnia zawarcia umowy sprzedaży danego urządzenia, a w przypadku wykorzystania wyrobu do celów związanych z prowadzeniem działalności gospodarczej, lub zakupionych w ramach prowadzonej działalności, na okres 12 miesięcy (1 rok). Ujawnione w tym okresie wady będą usuwane bezpłatnie przez Vorwerk Polska według poniżej podanych zasad:

1. Uprawniony z tytułu gwarancji zobowiązany jest przedstawić dowód zakupu urządzenia, pod rygorem utraty uprawnień z tytułu gwarancji, wyłącznie w sytuacji dochodzenia roszczeń z tytułu gwarancji.
2. Uprawniony traci uprawnienia z tytułu gwarancji, jeżeli nie zawiadomił Vorwerk Polska o wadzie w terminie 30 dni od jej ujawnienia. Do zachowania powyższego terminu wystarczyć może wystanie przed jego upływem zawiadomienia o wadzie. Zawiadomienie o wadzie dla swojej skuteczności musi zostać dokonane poprzez wystanie wiadomości mailowej na adres kontakt@vorwerk.pl lub zgłoszone telefonicznie pod numerem 71 780 72 00.
3. Gwarancja na sprzedany towar nie wyłącza, nie ogranicza ani nie zawiesza uprawnień kupującego wynikających z przepisów o rękojmi wady rzeczy sprzedanej.
4. Każde urządzenie posiada numer indywidualny, który znajduje się na spodzie urządzenia Kobold.
5. Urządzenie jest naprawiane przez Vorwerk Polska.
6. Vorwerk Polska usunie wadę w terminie 21 dni roboczych od dnia dostarczenia urządzenia do Vorwerk Polska. Termin usunięcia wad może być wydłużony o czas potrzebny do importu niezbędnych części zamiennych lub gdy urządzenie wymaga dokonania ekspertyzy technicznej.
7. W przypadku dokonania istotnej naprawy termin gwarancji biegnie na nowo od chwili zwrócenia towaru naprawionego. W innych wypadkach termin gwarancji ulega przedłużeniu o czas, w ciągu którego wskutek wady rzeczy objętej gwarancją uprawniony z gwarancji nie mógł z niej korzystać. Za istotne uznawane będą wyłącznie naprawy dotyczące usunięcia wady, która czyni całe urządzenie całkowicie nieużytecznym. Za niebędące istotnymi uznawane będą naprawy dotyczące wady, której wystąpienie po upływie okresu gwarancji nie będzie wiązało się z koniecznością poniesienia znacznych kosztów przez kupującego.
8. Naprawa gwarancyjna nie obejmuje czynności przewidzianych w instrukcji obsługi lub we wskazówkach bezpieczeństwa urządzenia Kobold, do wykonania których zobowiązany jest użytkownik.

9. Gwarancją nie są objęte:
- a) mechaniczne uszkodzenia urządzenia spowodowane przez użytkownika i wywołane nimi wady;
 - b) uszkodzenia spowodowane czynnikami zewnętrznymi i niezależnymi od producenta;
 - c) uszkodzenia i wady urządzenia wynikłe na skutek: – niewłaściwego lub niezgodnego z instrukcją obsługi lub wskazówkami bezpieczeństwa użytkowania, przechowywania lub konserwacji, – samowolnych napraw, przeróbek lub zmian konstrukcyjnych;
 - d) nieoryginalne części, lub uszkodzenia i wady urządzenia spowodowane zastosowaniem takich części;
 - e) części eksploatacyjne związane bezpośrednio z urządzeniem np. worki.
10. Gwarancja obejmuje urządzenia zakupione i używane wyłącznie na terytorium Polski.
11. Realizacja uprawnień z gwarancji może nastąpić wyłącznie na terytorium Polski.

15 Utylizacja

15.1 Utylizacja urządzenia



Ten symbol oznacza, że urządzenia elektryczne i elektroniczne nie mogą być wyrzucane razem ze zwykłymi odpadami domowymi. Zużyte urządzenia elektroniczne można bezpłatnie oddawać do miejskich/gminnych punktów zbiórki.

15.2 Utylizacja akumulatorów

Akumulator litowo-jonowy zawiera substancje, które mogą być szkodliwe dla środowiska. Przed zeżłomowaniem urządzenia należy wyjąć z niego akumulator. Należy utylizować wyłącznie całkowicie rozładowane akumulatory. Styki akumulatora nie mogą mieć w żadnym wypadku kontaktu z metalem i przed utylizacją muszą zostać zaizolowane taśmą klejącą.



Symbol przekreślonego kosza na odpady umieszczony na baterii lub akumulatorze oznacza, że baterii/akumulatora nie można wyrzucać razem z odpadami komunalnymi.

Segregowanie zużytych baterii i akumulatorów ma na celu umożliwienie ich prawidłowej utylizacji, a także uniknięcie negatywnego oddziaływania na środowisko naturalne i zdrowie ludzi.

Baterii i akumulatorów nie należy wyrzucać razem z odpadami komunalnymi. Użytkownik jest prawnie zobowiązany do zwrotu zużytych baterii i akumulatorów.

15.3 Utylizacja worków filtrujących Premium

Worki filtrujące premium można utylizować z odpadami komunalnymi.

15.4 Utylizacja opakowania

Opakowanie jest istotną częścią naszego produktu. Chroni urządzenie podczas transportowania przed uszkodzeniem i zmniejsza ryzyko jego awarii. Dlatego nie możemy zrezygnować ze stosowania opakowania. Oryginalne opakowanie jest najpewniejszą ochroną przed uszkodzeniami transportowymi w przypadku wysyłania urządzenia do działu obsługi klienta.

Jeśli jednak chcesz zutylizować opakowanie, możesz je wrzucić np. do pojemnika na makulaturę.

16 Obsługa klienta

Infolinia dla klientów Vorwerk Polska

tel.: +48 71 780 72 00

www.vorwerk-kobold.pl

17 Producent

Vorwerk Elektrowerke GmbH & Co. KG

Mühlenweg 17-37

42270 Wuppertal

Niemcy

18 Deklaracja zgodności

Niniejszym firma Vorwerk Elektrowerke GmbH & Co. KG oświadcza, że typ urządzenia radiowego Bezprzewodowy odkurzacz Kobold VK7 spełnia wymagania dyrektywy 2014/53/UE. Pełny tekst deklaracji zgodności UE jest dostępny pod następującym adresem internetowym:

<https://corporate.vorwerk.de/eg-konformitaetserklaerung/>

lub <https://corporate.vorwerk.com/en/ec-declaration-of-conformity/>

