

Oximo RTS

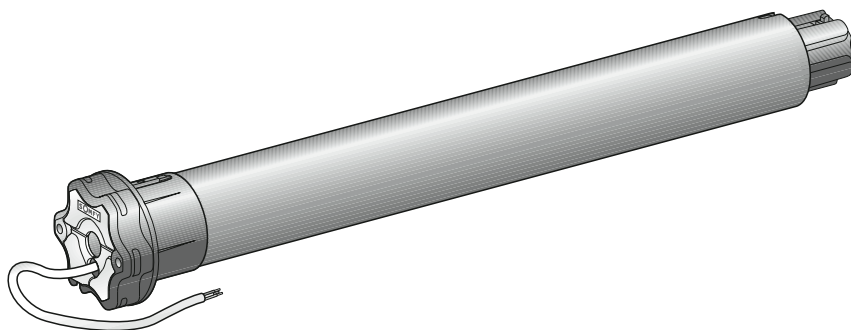

Instrukcja instalacji i obsługi

Niniejszym, firma Somfy oświadcza, że urządzenie jest zgodne z podstawowymi wymogami oraz innymi stosownymi regulacjami dyrektywy 1999/5/CE. Deklaracja zgodności jest dostępna pod adresem internetowym www.somfy.com/ce. Dotyczy krajów UE, Szwajcarii i Norwegii. Rysunki nie mają charakteru umowy.

Spis treści

1. Wstęp	34	5. Dodatkowe ustawienia specjalne	38
2. Bezpieczeństwo	34	5.1 Położenie komfortowe	38
2.1 Informacje ogólne	34	5.2 Dodanie / Wykasowanie nadajników RTS i RT	39
2.2 Ogólne zalecenia dotyczące bezpieczeństwa	34	5.3 Dodanie / Wykasowanie czujników RTS	40
3. Montaż	35	5.4 Zmiana położenia granicznych	40
3.1 Przygotowanie napędu	35	5.5 Zmiana kierunku obrotu	41
3.2 Przygotowanie rury	35	6. Użytkowanie i tryb działania	42
3.3 Połączenie napędu z rurą nawojową	35	6.1 Standardowy tryb działania napędu Oximo RTS	42
3.4 Montaż zespołu rura nawojowa-napęd	35	6.2 Działanie z czujnikiem Sunis RTS	42
3.5 Okablowanie	35	7. Problemy z Oximo RTS?	43
4. Uruchomienie	36	7.1 Pytania i odpowiedzi	43
4.1 Wstępne zapisanie w pamięci nadajnika RTS	36	7.2 Przywrócenie początkowej konfiguracji	43
4.2 Kontrola kierunku obrotu	36	7.3 Wymiana nadajnika RTS w przypadku jego zagubienia lub uszkodzenia	44
4.3 Ustawienie położenia granicznych	36	8. Dane techniczne	44
4.4 Kontrola ustawień	38		

1. Wstęp

Napęd Oximo RTS jest przeznaczony do wszystkich typów rolet. W napędzie Oximo RTS wykorzystano Technologię Radiową Somfy RTS.

Napęd Oximo RTS posiada:

- zabezpieczenie przed przeszkodami, chroniące płaszczyznę rolety podczas jej przesuwania w dół.
- zabezpieczenie przed zamarzaniem, chroniące płaszczyznę rolety podczas jej przesuwania w górę.

2. Bezpieczeństwo

2.1 Informacje ogólne

Przed zainstalowaniem i użytkowaniem produktu, należy uważnie przeczytać instrukcję obsługi.

Ten produkt Somfy musi być instalowany przez specjalistę w zakresie napędów mechanicznych i automatyki w budynkach mieszkalnych, dla którego jest przeznaczona ta instrukcja.

Przed rozpoczęciem montażu, należy sprawdzić zgodność tego produktu z odpowiednim wyposażeniem i dodatkowymi akcesoriami.

W niniejszej instrukcji jest opisany sposób montażu, uruchomienia i użytkowania tego produktu.

Instalator musi ponadto stosować się do norm i przepisów obowiązujących w kraju, w którym jest wykonywany montaż, oraz przekazać klientom informacje dotyczące warunków użytkowania i konserwacji produktu.

Używanie produktu poza zakresem zastosowania określonym przez Somfy jest niedozwolone. Spowodowałoby ono, podobnie jak nieprzestrzeganie wskazówek figurujących w niniejszej instrukcji, zwolnienie producenta z odpowiedzialności oraz utratę gwarancji Somfy.

2.2 Ogólne zalecenia dotyczące bezpieczeństwa

- 1) Nigdy nie zanurzać napędu w płynach!
- 2) Nie narażać napędu na uderzenia!
- 3) Uważać, aby nie upuścić napędu!
- 4) Nigdy nie wiercić otworów w napędzie!
- 5) Zawsze wykonać pętlę na przewodzie zasilającym, aby zapobiec przedostaniu się wody do napędu!

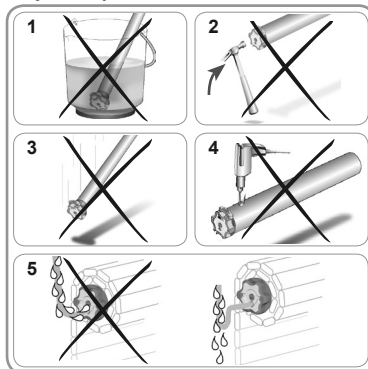

3. Montaż

3.1 Przygotowanie napędu

- 1) Zamontować adapter (A) i zabierak (B) na napędzie.
- 2) Zmierzyć długość (L1) między głowicą napędu a końcówką zabieraka.

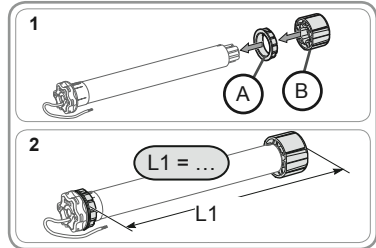

3.2 Przygotowanie rury

- 1) Przyciąć rurę nawojową na żądaną długość.
- 2) Wyrównać krawędzie rury nawojowej i usunąć opiłki.
- 3) W przypadku gładkich rur nawojowych, wykonać wycięcie zgodnie z wymiarami podanymi na rysunku:
 - e = 4 mm
 - h = 28 mm

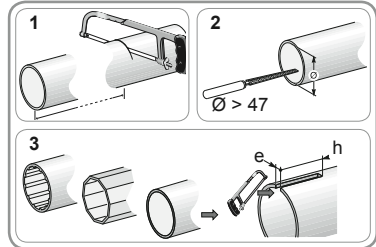

3.3 Połączenie napędu z rurą nawojową

- 1) Wsunąć napęd do rury nawojowej.
W przypadku gładkich rur nawojowych ustawić wykonane wycięcie na adapterze.
- 2) Przymocować rurę nawojową na zabieraku przy pomocy 4 śrub \varnothing 5 mm lub 4 stalowych nitów \varnothing 4,8 mm, umieszczonych:
 - w odległości co najmniej 5 mm od zewnętrznej końcówki zabieraka: L1 - 5 i
 - maksymalnie 15 mm od zewnętrznej końcówki zabieraka.

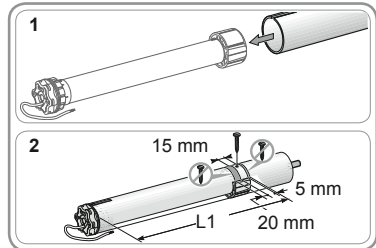

Uwaga! Śruby lub nity nie mogą być przymocowane do napędu, lecz tylko do zabieraka.

3.4 Montaż zespołu rura nawojowa-napęd

- 1) Zamontować zespół rura nawojowa-napęd w uchwycie montażowym kapsla rury (C).
Zamontować zespół rura nawojowa-napęd w uchwycie montażowym napędu (D).
- 2) Założyć pierścien sprężysty (E).

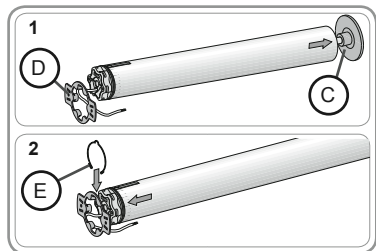

3.5 Okablowanie

- Wyłączyć zasilanie.
- Podłączyć napęd, zgodnie ze wskazówkami znajdującymi się w poniższej tabeli:

	230 V 50 Hz ~	120 V 60 Hz ~	Przewód
1	Braźowy	Czarny	Faza (P)
2	Niebieski	Biały	Neutralny (N)
3	Zielono-żółty	Zielony	Uziemienie (\perp)

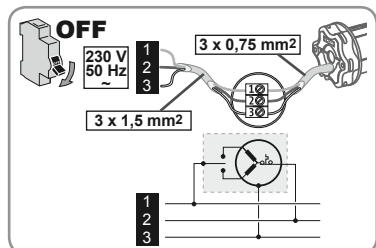

4. Uruchomienie

Aby uruchomić napęd, należy wpisać do pamięci nadajnik RTS.

Uwaga! Tylko jeden napęd może być zasilany jednocześnie!

Uwaga! Nie używać nadajnika typu Inis RT / Inis RTS do uruchomienia napędu!

4.1 Wstępne zapisanie w pamięci nadajnika RTS

- 1) Podłączyć zasilanie.
- 2) Wcisnąć jednocześnie przyciski Góra / Dół na nadajniku RTS:
 - ▶ Roleta wykonuje ruch w jednym kierunku i z powrotem, nadajnik zostaje wstępnie wpisany do pamięci napędu.



4.2 Kontrola kierunku obrotu

- 1) Wcisnąć przycisk Góra nadajnika RTS:
 - a) Jeżeli roleta przesuwa się w górę, oznacza to, że kierunek obrotu jest prawidłowy:
 - ▶ Przejść do punktu "Ustawienie położeń granicznych".
 - b) Jeżeli roleta przesuwa się w dół, oznacza to, że kierunek obrotu jest nieprawidłowy:
 - ▶ Przejść do następnego etapu.
- 2) Wcisnąć przycisk STOP/my na nadajniku RTS, przytrzymując go do momentu aż roleta wykona ruch w jednym kierunku i z powrotem:
 - ▶ Kierunek obrotu zostaje zmieniony.
- 3) Wcisnąć przycisk Góra nadajnika RTS, aby sprawdzić kierunek obrotu.

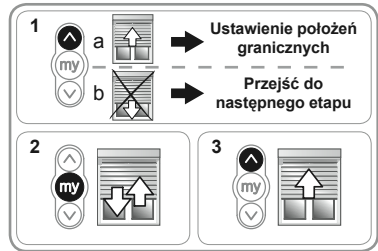

4.3 Ustawienie położeń granicznych

Ustawienie położeń granicznych zależy od typu stosowanych wieszaków i rygli oraz od obecności ograniczników na końcowej lameli.

4.3.1 Z ryglami i ogranicznikami na końcowej lameli

W przypadku, gdy roleta jest wyposażona w rygle (F) oraz ograniczniki na końcowej lameli (G), położenia graniczne są ustawiane automatycznie po wykonaniu następujących czynności:

- 1) Wcisnąć przyciski Góra i Dół, przytrzymując do momentu aż roleta wykona ruch w jednym kierunku i z powrotem.
- 2) Wcisnąć przycisk STOP/my, przytrzymując go do momentu aż roleta wykona ruch w jednym kierunku i z powrotem.
 - ▶ Położenia graniczne są zapisane w pamięci.
- 3) Wcisnąć przycisk PROG na nadajniku RTS, aby wpisać do pamięci pierwszy nadajnik:
 - ▶ Roleta wykonuje krótki ruch w jednym kierunku i z powrotem.

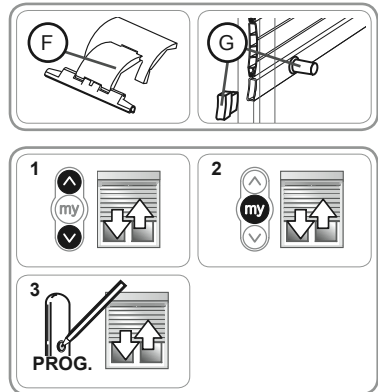

4.3.2 Z ryglami i bez ograniczników na końcowej lameli

W przypadku, gdy roleta jest wyposażona w rygle (F) i nie posiada ograniczników na końcowej lameli (H), dolne położenie krańcowe zostaje ustawione automatycznie, natomiast górne położenie graniczne musi być ustawione przy pomocy nadajnika.

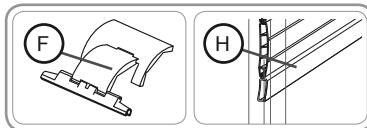

Ustawienie górnego położenia granicznego

- 1) Ustawić roletę w wybranym, górnym położeniu granicznym.
 - W razie potrzeby wyregulować położenie rolety przy pomocy przycisków Góra lub Dół.
- 2) Wcisnąć jednocześnie przyciski STOP/my i Dół:
 - ▶ Roleta przesuwa się w dół ruchem ciągłym, nie zatrzymując się nawet, gdy przyciski STOP/my i Dół zostaną zwolnione.
- 3) Początek aż roleta zostanie opuszczona do połowy.
- 4) Wcisnąć krótko przycisk STOP/my, aby zatrzymać przesuwaną się roletę.
- 5) Wcisnąć ponownie przycisk STOP/my, przytrzymując go do momentu aż roleta wykona ruch w jednym kierunku i z powrotem.
 - ▶ Położenia graniczne są zapisane w pamięci.
- 6) Wcisnąć przycisk PROG na nadajniku RTS, aby wpisać do pamięci pierwszy nadajnik:
 - ▶ Roleta wykonuje krótki ruch w jednym kierunku i z powrotem.

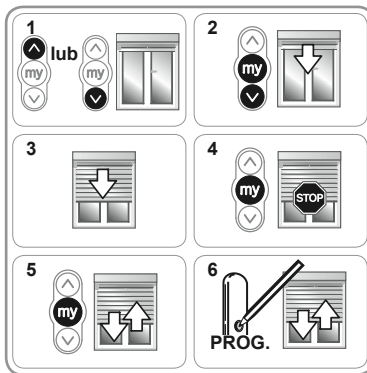

4.3.3 Z elastycznymi wieszakami i ogranicznikami na końcowej lameli

W przypadku, gdy roleta jest wyposażona w elastyczne wieszaki (I) i ograniczniki na końcowej lameli (G), górne położenie krańcowe zostaje ustawione automatycznie, natomiast dolne położenie graniczne musi być ustawione przy pomocy nadajnika.

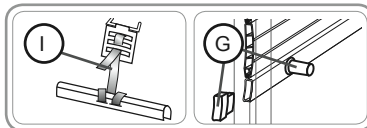

Ustawienie dolnego położenia granicznego

- 1) Ustawić roletę w wybranym, dolnym położeniu granicznym.
 - W razie potrzeby wyregulować położenie rolety przy pomocy przycisków Góra lub Dół.
- 2) Wcisnąć jednocześnie przyciski STOP/my i Góra:
 - ▶ Roleta przesuwa się w górę ruchem ciągłym, nie zatrzymując się nawet, gdy przyciski STOP/my i Góra zostaną zwolnione.
- 3) Początek aż roleta zostanie podniesiona do połowy.
- 4) Wcisnąć krótko przycisk STOP/my, aby zatrzymać przesuwaną się roletę.
- 5) Wcisnąć ponownie przycisk STOP/my, przytrzymując go do momentu aż roleta wykona ruch w jednym kierunku i z powrotem.
 - ▶ Położenia graniczne są zapisane w pamięci.
- 6) Wcisnąć przycisk PROG na nadajniku RTS, aby wpisać do pamięci pierwszy nadajnik:
 - ▶ Roleta wykonuje krótki ruch w jednym kierunku i z powrotem.

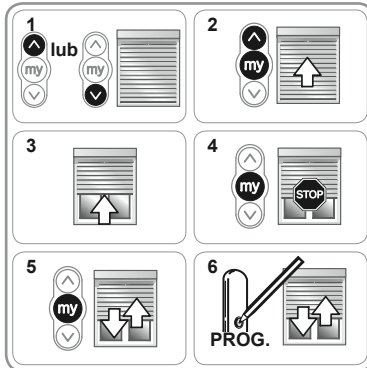

4.3.4 Z elastycznymi wieszakami i bez ograniczników na końcowej lameli

W przypadku, gdy roleta jest wyposażona w elastyczne wieszaki (I) i nie posiada ograniczników na końcowej lameli (H), dolne i górne położenie graniczne musi być ustawione przy pomocy nadajnika.

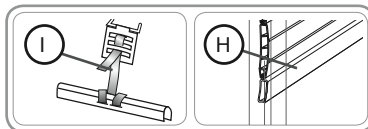

Ustawienie dolnego położenia granicznego

1) Ustawić roletę w wybranym, dolnym położeniu granicznym.

- W razie potrzeby wyregulować położenie rolety przy pomocy przycisków Góra lub Dół.

2) Wcisnąć jednocześnie przyciski STOP/my i Góra:

► Roleta przesuwa się w górę ruchem ciągłym, nie zatrzymując się nawet, gdy przyciski STOP/my i Góra zostaną zwolnione.

3) Poczekać aż roleta zostanie podniesiona do połowy.

4) Wcisnąć krótko przycisk STOP/my, aby zatrzymać przesuwającą się roletę i przejść do ustawienia górnego położenia granicznego.

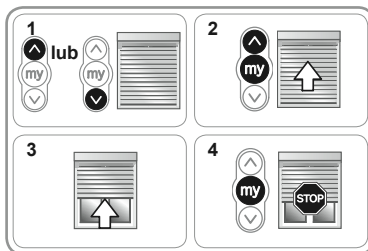

Ustawienie górnego położenia granicznego

1) Ustawić roletę w wybranym, górnym położeniu granicznym.

- W razie potrzeby wyregulować położenie rolety przy pomocy przycisków Góra lub Dół.

2) Wcisnąć jednocześnie przyciski STOP/my i Dół:

► Roleta przesuwa się w dół ruchem ciągłym, nie zatrzymując się nawet, gdy przyciski STOP/my i Dół zostaną zwolnione.

3) Poczekać aż roleta zostanie opuszczona do połowy.

4) Wcisnąć krótko przycisk STOP/my, aby zatrzymać przesuwającą się roletę.

5) Wcisnąć ponownie przycisk STOP/my, przytrzymując go do momentu aż roleta wykona ruch w jednym kierunku i z powrotem.

► Położenia graniczne są zapisane w pamięci.

6) Wcisnąć przycisk PROG na nadajniku RTS, aby wpisać do pamięci pierwszy nadajnik:

► Roleta wykonuje krótki ruch w jednym kierunku i z powrotem.

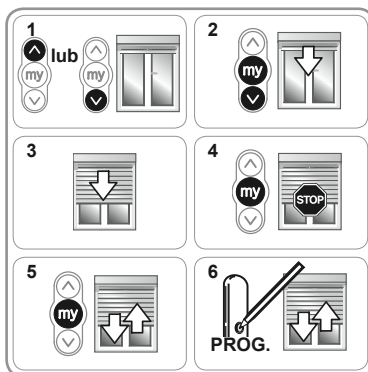

4.4 Kontrola ustawień

- Sprawdzić ustawienie górnego i dolnego położenia granicznego przy pomocy nadajnika RTS.

5. Dodatkowe ustawienia specjalne

5.1 Położenie komfortowe

5.1.1 Definicja

Naped Oximo RTS jest dostarczany ze wstępnie zaprogramowanym położeniem komfortowym odpowiadającym prawie całkowitemu zamknięciu rolety (niewielki prześwit między lamelami).

5.1.2 Włączenie położenia komfortowego

- Uruchomić 2 kompletne cykle przesuwania rolety w Górę i w Dół do górnego i dolnego położenia granicznego, w celu włączenia położenia komfortowego.

5.1.3 Zmiana położenia komfortowego

- 1) Ustawić roletę w nowym, wybranym położeniu komfortowym (my), wciskając przycisk Góra lub Dół na nadajniku RTS.
- 2) Wcisnąć przycisk STOP/my, przytrzymując go do momentu aż roleta wykona ruch w jednym kierunku i z powrotem:
 - ▶ Nowe położenie komfortowe jest zapisane w pamięci.

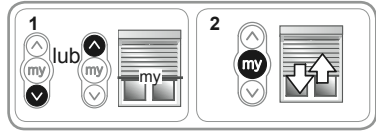

5.1.4 Wykasowanie położenia komfortowego

- 1) Wcisnąć przycisk STOP/my:
 - ▶ Roleta zaczyna się przesuwać i zatrzymuje się w położeniu komfortowym (my).
- 2) Wcisnąć ponownie przycisk STOP/my, przytrzymując go do momentu aż roleta wykona ruch w jednym kierunku i z powrotem:
 - ▶ Położenie komfortowe zostaje wykasowane.

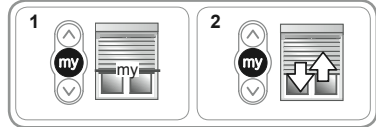

5.2 Dodanie / Wykasowanie nadajników RTS i RT

Procedura obowiązująca przy dodawaniu lub kasowaniu nadajnika jest identyczna.

5.2.1 Nadajnik RTS

- Wziąć nadajnik RTS (K) zapisany w pamięci napędu.
- 1) Wcisnąć dłużej przycisk PROG nadajnika RTS (K) wpisanego do pamięci, przytrzymując do momentu aż roleta wykona ruch w jednym kierunku i z powrotem:
 - ▶ Napęd jest w trybie programowania.
 - 2) Wcisnąć krótko przycisk PROG nadajnika RTS (L), który będzie dodany lub wykasowany:
 - ▶ Roleta wykonuje krótki ruch w jednym kierunku i z powrotem.
 - ▶ Nadajnik RTS zostaje zapisany lub wykasowany z pamięci napędu.

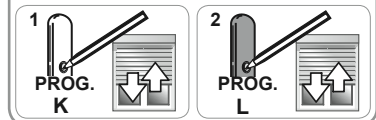
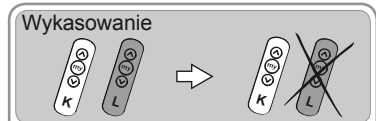
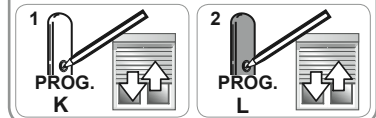
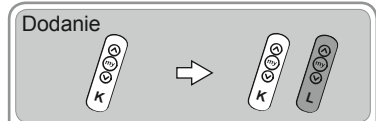

5.2.2 Nadajnik Inis RT / Inis RTS

- Wziąć nadajnik RTS (K) zapisany w pamięci napędu.
- 1) Wcisnąć dłużej przycisk PROG nadajnika RTS (K) wpisanego do pamięci, przytrzymując do momentu aż roleta wykona ruch w jednym kierunku i z powrotem:
 - ▶ Napęd jest w trybie programowania.
 - 2) Ustanowić połączenie między przyciskiem PROG a wspornikiem baterii elementu Inis RT / Inis RTS (M):
 - ▶ Roleta wykonuje krótki ruch w jednym kierunku i z powrotem.
 - ▶ Inis RT / Inis RTS (M) zostaje zapisany lub wykasowany z pamięci napędu.

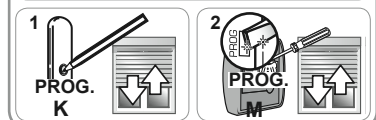
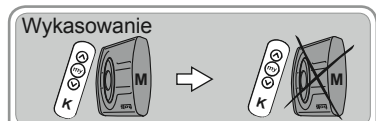
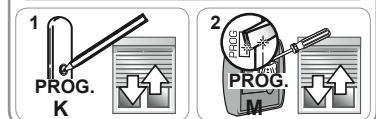
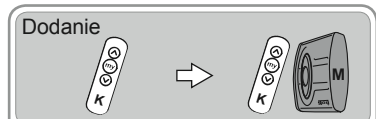

5.3 Dodanie / Wykasowanie czujników RTS

- Włączyć położenie komfortowe, patrz punkt "Włączenie położenia komfortowego". Dzięki temu, możliwe będzie prawidłowe wykorzystanie czujnika.

- Wziąć nadajnik RTS (K) zapisany w pamięci napędu.

1) Wcisnąć dłużej przycisk PROG nadajnika RTS (K) wpisanego do pamięci, przytrzymując do momentu aż roleta wykona ruch w jednym kierunku i z powrotem:

▶ Napęd jest w trybie programowania.

2) Wcisnąć krótko przycisk PROG czujnika RTS (N), który będzie dodany lub wykasowany:

▶ Roleta wykonuje krótki ruch w jednym kierunku i z powrotem.

▶ Czujnik RTS (N) zostaje zapisany lub wykasowany z pamięci napędu.

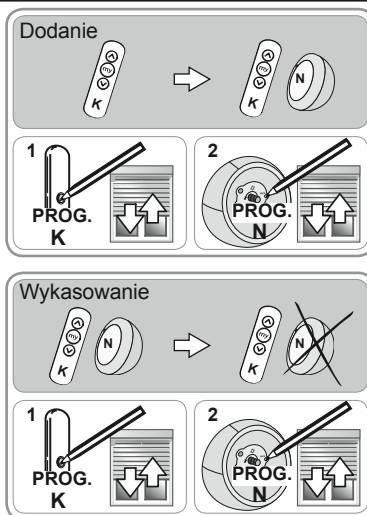

5.4 Zmiana położenia granicznych

Ustawienie położenia granicznych zależy od typu stosowanych wieszaków i rygli oraz od obecności ograniczników na końcowej lameli.

5.4.1 Z ryglami i ogranicznikami na końcowej lameli

W przypadku, gdy roleta jest wyposażona w rygle oraz ograniczniki na końcowej lameli, położenia graniczne są ustawiane automatycznie.

5.4.2 Z ryglami i bez ograniczników na końcowej lameli

W przypadku, gdy roleta jest wyposażona w rygle i nie posiada ograniczników na końcowej lameli, możliwa jest zmiana górnego położenia granicznego.

Ustawienie górnego położenia granicznego

1) Podnieść roletę do wybranego, górnego położenia granicznego.

2) Wcisnąć jednocześnie przyciski Góra i Dół, przytrzymując do momentu aż roleta wykona ruch w jednym kierunku i z powrotem.

3) Wyregulować górne położenie rolety przy pomocy przycisków Góra lub Dół.

4) Wcisnąć przycisk STOP/my, przytrzymując go do momentu aż roleta wykona ruch w jednym kierunku i z powrotem:

▶ Nowe, górne położenie graniczne jest zapisane w pamięci.

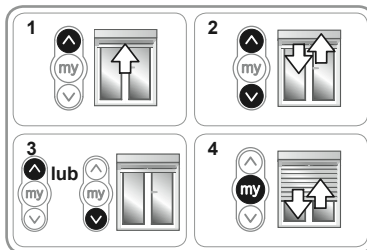

5.4.3 Z elastycznymi wieszakami i ogranicznikami na końcowej lameli

W przypadku, gdy roleta jest wyposażona w elastyczne wieszaki oraz ograniczniki na końcowej lameli, górne położenie krańcowe zostaje ustawione automatycznie, natomiast dolne położenie graniczne można zmienić.

Ustawienie dolnego położenia granicznego

1) Opuścić roletę do wybranego, dolnego położenia granicznego.

2) Wcisnąć jednocześnie przyciski Góra i Dół, przytrzymując do momentu aż roleta wykona ruch w jednym kierunku i z powrotem.

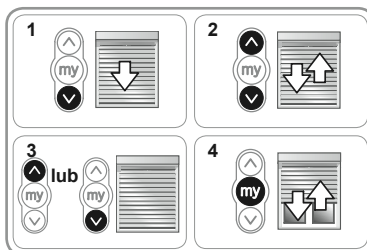

- 3) Wyregulować dolne położenie rolety przy pomocy przycisków Góra lub Dół.
- 4) Wcisnąć przycisk STOP/my, przytrzymując go do momentu aż roleta wykona ruch w jednym kierunku i z powrotem:
 - ▶ Nowe, dolne położenie graniczne jest zapisane w pamięci.

5.4.4 Z elastycznymi wieszakami i bez ograniczników na końcowej lameli

W przypadku, gdy roleta jest wyposażona w elastyczne wieszaki i nie posiada ograniczników na końcowej lameli, możliwa jest zmiana dolnego i górnego położenia granicznego.

Ustawienie górnego położenia granicznego

- 1) Podnieść roletę do wybranego, górnego położenia granicznego.
- 2) Wcisnąć jednocześnie przyciski Góra i Dół, przytrzymując do momentu aż roleta wykona ruch w jednym kierunku i z powrotem.
- 3) Wyregulować górne położenie rolety przy pomocy przycisków Góra lub Dół.
- 4) Wcisnąć przycisk STOP/my, przytrzymując go do momentu aż roleta wykona ruch w jednym kierunku i z powrotem:
 - ▶ Nowe, górne położenie graniczne jest zapisane w pamięci.

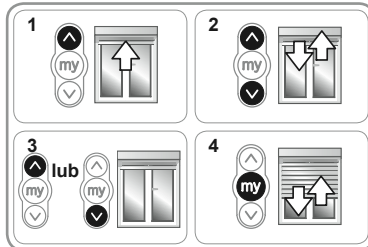

Ustawienie dolnego położenia granicznego

- 1) Opuścić roletę do wybranego, dolnego położenia granicznego.
- 2) Wcisnąć jednocześnie przyciski Góra i Dół, przytrzymując do momentu aż roleta wykona ruch w jednym kierunku i z powrotem.
- 3) Wyregulować dolne położenie rolety przy pomocy przycisków Góra lub Dół.
- 4) Wcisnąć przycisk STOP/my, przytrzymując go do momentu aż roleta wykona ruch w jednym kierunku i z powrotem:
 - ▶ Nowe, dolne położenie graniczne jest zapisane w pamięci.

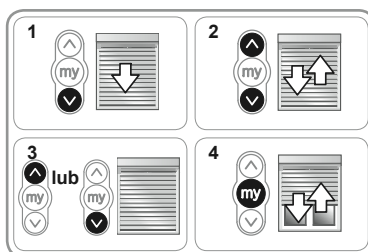

5.5 Zmiana kierunku obrotu

Uwaga! Wszelkie modyfikacje instalacji (demontaż wieszaków lub rygli, wysunięcie napędu z rury nawojowej, itd.) wiążą się z koniecznością przywrócenia początkowej konfiguracji napędu i ponownego wykonania kompletnego montażu napędu na podstawie wskazówek znajdujących się w rozdziale "Montaż".

Kierunek obrotu można zmienić w każdej chwili:

- 1) Ustawić roletę w jakimkolwiek położeniu: roleta nie powinna znajdować się w górnym lub dolnym położeniu granicznym.
- 2) Wcisnąć przyciski Góra i Dół, przytrzymując do momentu aż roleta wykona ruch w jednym kierunku i z powrotem.
- 3) Wcisnąć przycisk STOP/my, przytrzymując go do momentu aż roleta wykona po raz drugi ruch w jednym kierunku i z powrotem:
 - ▶ Kierunek obrotu zostaje zmieniony.
- 4) Wcisnąć przycisk Podnoszenia w celu sprawdzenia nowego kierunku obrotu.

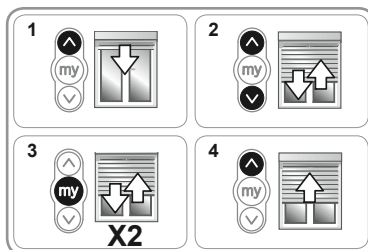

6. Użytkowanie i tryb działania

6.1 Standardowy tryb działania napędu Oximo RTS

6.1.1 Włączenie położenia komfortowego

- Uruchomić 2 kompletne cykle przesuwania rolety w Górze i w Dół, do górnego i dolnego położenia granicznego, w celu włączenia położenia komfortowego.

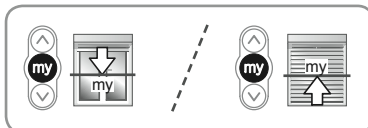

6.1.2 Korzystanie z położenia komfortowego

- Wcisnąć krótko przycisk STOP/my:
 - ▶ Roleta zaczyna się przesuwać i zatrzymuje się w położeniu komfortowym (my).

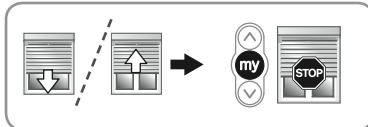

6.1.3 Korzystanie z funkcji STOP

Roleta jest w trakcie przesuwania się

- Wcisnąć przycisk STOP/my:
 - ▶ Roleta zatrzymuje się automatycznie.

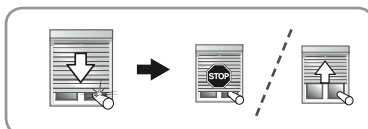

6.1.4 Wykrywanie przeszkód

Funkcja automatycznego wykrywania przeszkód działa tylko w przypadku, gdy roleta jest wyposażona w rygle. Funkcja automatycznego wykrywania przeszkód zapewnia ochronę płaszcza rolety i umożliwia usunięcie przeszkód:

- Jeżeli płaszcz rolety napotka przeszkodę podczas przesuwania się rolety w dół:
 - ▶ Roleta zatrzymuje się automatycznie,
 - ▶ albo zatrzymuje się i automatycznie przesuwa się do góry.
- Jeżeli płaszcz rolety napotka przeszkodę podczas przesuwania się rolety w górę:
 - ▶ Roleta zatrzymuje się automatycznie.

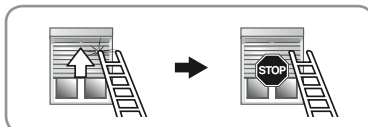

6.1.5 Zabezpieczenie przed zamarzaniem

Zabezpieczenie przed zamarzaniem działa na tej samej zasadzie, co funkcja wykrywania przeszkód:

- Jeżeli napęd wykryje opór, nie włącza się, aby zapewnić ochronę płaszcza rolety:
 - ▶ Roleta pozostaje w początkowym położeniu.

6.2 Działanie z czujnikiem Sunis RTS

Jeżeli napęd jest połączony z czujnikiem Sunis RTS, została włączona funkcja Słońce oraz położenie komfortowe, roleta przesuwa się zgodnie z informacjami przekazywanymi przez czujnik Sunis RTS, chyba że znajduje się w dolnym położeniu granicznym. W takim przypadku roleta nie będzie się przesuwać i pozostanie ustawiona w dolnym położeniu granicznym.

6.2.1 Pojawienie się słońca

- Gdy stopień nasłonecznienia osiągnie wartość progową ustawioną w czujniku Sunis RTS i będzie trwać co najmniej dwie minuty, roleta przesuwa się, aby ustawić się we wstępnie zaprogramowanym położeniu komfortowym (my) (chyba że znajduje się w dolnym położeniu granicznym).

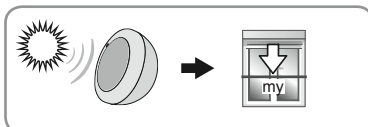

Uwaga: jeżeli roleta znajduje się w dolnym położeniu granicznym, nie przesuwa się, nawet w przypadku osiągnięcia ustawionej wartości progowej nasłonecznienia.

6.2.2 Zniknięcie słońca

- Gdy stopień nasłonecznienia jest niższy od ustawionej wartości progowej czujnika Sunis RTS, roleta podnosi się do górnego położenia granicznego po upływie 15 do 30 minut (chyba że znajduje się w dolnym położeniu granicznym).

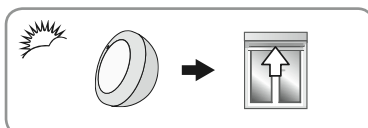

7. Problemy z Oximo RTS?

7.1 Pytania i odpowiedzi

Usterki	Możliwe przyczyny	Rozwiązania
Roleta nie działa.	Okablowanie jest nieprawidłowe.	Sprawdzić okablowanie i zmodyfikować w razie potrzeby.
	Napęd jest zbyt nagrany.	Poczekać aż napęd ostygnie.
	Zastosowany przewód jest niekompatybilny.	Sprawdzić zastosowany przewód i upewnić się, czy w jego skład wchodzi 3 żyły.
	Bateria nadajnika jest słaba.	Sprawdzić, czy bateria jest słaba i w razie potrzeby wymienić ją.
	Nadajnik nie jest kompatybilny.	Sprawdzić kompatybilność i w razie potrzeby wymienić nadajnik.
	Zastosowany nadajnik nie jest wpisany do pamięci napędu.	Użyć nadajnika już wpisanego do pamięci lub wpisać dany nadajnik.
	Występują zakłócenia częstotliwości radiowej.	Wyłączyć znajdujące się w pobliżu urządzenia radiowe.
Roleta zatrzymuje się zbyt wcześnie.	Adapter jest nieprawidłowo zamontowany.	Przymocować adapter w sposób prawidłowy.
	Położenia graniczne są nieprawidłowo ustawione.	Ponownie ustawić położenia graniczne.
Napęd został przymocowany z niewłaściwej strony rolety.	Sposób montażu napędu nie jest zgodny z wymogami.	Zamontować napęd z drugiej strony rury nawojowej, przywrócić początkową konfigurację napędu i ponownie wykonać jego kompletny montaż na podstawie wskazówek znajdujących się w rozdziale "Montaż".
Konieczne jest zmodyfikowanie sposobu mocowania płaszcza rolety na rurze nawojowej.	Elastyczne wieszaki lub rygle są nieprawidłowo przymocowane.	Zmodyfikować sposób montażu (położenie wieszaków lub rygli), przywrócić początkową konfigurację napędu i ponownie wykonać jego kompletny montaż na podstawie wskazówek znajdujących się w rozdziale "Montaż".

7.2 Przywrócenie początkowej konfiguracji

Wyzerowanie ustawień powoduje wykasowanie wszystkich nadajników, czujników oraz zapisanych położenia komfortowych.

Uwaga! Zasilanie można dwukrotnie wyłączyć tylko w przypadku napędu, którego parametry muszą być wyzerowane!

Uwaga! Nie używać nadajnika typu Inis RT / Inis RTS do wyzerowania ustawień!

- Ustawić roletę w połowie wysokości.

- 1) Wyłączyć zasilanie sieciowe na 2 s.
- 2) Włączyć zasilanie sieciowe na 5 do 15 s.
- 3) Wyłączyć zasilanie sieciowe na 2 s.
- 4) Ponownie włączyć zasilanie sieciowe:
 - Roleta przesuwa się przez kilka sekund.

Uwaga: jeżeli roleta znajduje się w górnym lub dolnym położeniu, wykona krótki ruch w jednym kierunku i z powrotem.

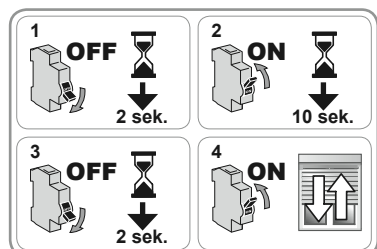

5) Wcisnąć przycisk PROG nadajnika RTS (K):

- ▶ Roleta wykonuje ruch w jednym kierunku i z powrotem po raz pierwszy, a chwilę później - po raz drugi.
- ▶ Wszystkie nadajniki RTS, czujniki RTS i położenie komfortowe (my) zostają wykasowane.

- Zastosować procedury opisane w rozdziale "Uruchomienie", aby dodać nadajniki RTS, czujniki RTS i położenia komfortowe.

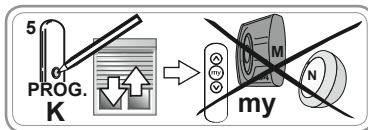

7.3 Wymiana nadajnika RTS w przypadku jego zagubienia lub uszkodzenia

Wyzerowanie ustawień powoduje wykasowanie wszystkich nadajników, natomiast czujniki oraz położenie komfortowe zostają zachowane.

Uwaga! Zasilanie można dwukrotnie wyłączyć tylko w przypadku napędu, którego parametry muszą być wyzerowane.

- Ustawić roletę w połowie wysokości.

- 1) Wyłączyć zasilanie sieciowe na 2 s.
- 2) Włączyć zasilanie sieciowe na 5 do 15 s.
- 3) Wyłączyć zasilanie sieciowe na 2 s.
- 4) Ponownie włączyć zasilanie sieciowe:
 - ▶ Roleta przesuwa się przez kilka sekund.

Uwaga: jeżeli roleta znajduje się w górnym lub dolnym położeniu, wykona krótki ruch w jednym kierunku i z powrotem.

- 5) Wcisnąć przycisk PROG nowego nadajnika RTS (L), przytrzymując do momentu aż roleta wykona krótki ruch w jednym kierunku i z powrotem: wszystkie nadajniki RTS zostają wykasowane, a nowy nadajnik RTS (L) zostaje wpisany w napędzie.

- Zastosować procedury opisane w rozdziale "Uruchomienie", aby dodać nadajniki RTS.

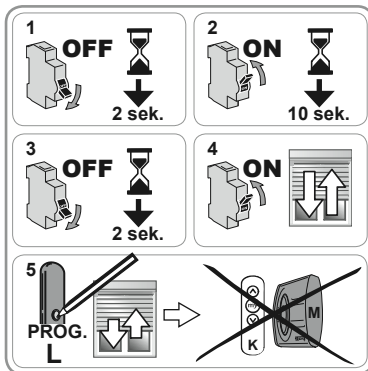

8. Dane techniczne

	Oximo RTS 230 V - 50 Hz	Oximo RTS 120 V - 60 Hz
Częstotliwość radiowa	433,42 MHz	433,42 MHz
Zasilanie	230V/50 Hz ~	120V/60 Hz ~
Temperatura pracy	od - 20°C do + 70°C	od - 4°F do + 158°F
Stopień ochrony	IP 44	IP 44
Maksymalna liczba przyporządkowanych nadajników	12	12
Maksymalna liczba przyporządkowanych czujników	3	3

Somfy Worldwide

Argentina:
Somfy Argentina
Tel: +55 11 (0) 4737-3700

Australia:
Somfy PTY LTD
Tel: +61 (2) 8845 7200

Austria:
Somfy GesmbH
Tel: +43 (0) 662 / 62 53 08 - 0

Belgium:
Somfy Belux
Tel: +32 (0) 2 712 07 70

Brazil:
Somfy Brasil Ltda
Tel: +55 11 3695 3585

Canada:
Somfy ULC
Tel: +1 (0) 905 564 6446

China:
Somfy China Co. Ltd
Tel: +8621 (0) 6280 9660

Croatia :
Somfy Predstavništvo
Tel: +385 (0) 51 502 640

Cyprus :
Somfy Middle East
Tel: +357(0) 25 34 55 40

Czech Republic:
Somfy, spol. s.r.o.
Tel: (+420) 296 372 486-7

Denmark:
Somfy Nordic Danmark
Tel: +45 65 32 57 93

Export:
Somfy Export
Tel: + 33 (0)4 50 96 70 76
Tel: + 33 (0)4 50 96 75 53

Finland:
Somfy Nordic AB Finland
Tel: +358 (0)9 57 130 230
Fax: +358 (0)9 57 130 231

France :
Somfy France
Tel. : +33 (0) 820 374 374

Germany:
Somfy GmbH
Tel: +49 (0) 7472 930 0

Greece:
SOMFY HELLAS S.A.
Tel: +30 210 6146768

Hong Kong:
Somfy Co. Ltd
Tel: +852 (0) 2523 6339

Hungary :
Somfy Kft
Tel: +36 1814 5120

India:
Somfy India PVT Ltd
Tel: +91 (1) 4165 9176

Indonesia:
Somfy Jakarta
Tel: +(62) 21 719 3620

Iran:
Somfy Iran
Tel: +98-217-7951036

Israel:
Sisa Home Automation Ltd
Tel: +972 (0) 3 952 55 54

Italy:
Somfy Italia s.r.l
Tel: +39-024847181

Japan:
SOMFY KK
Tel: +81 (0)45 481 6800

Jordan:
Somfy Jordan
Tel: +962-6-5821615

Kingdom of Saudi Arabia:
Somfy Saoudi
Riyadh :
Tel: +966 1 47 23 020
Tel: +966 1 47 23 203
Jeddah :
Tel: +966 2 69 83 353

Kuwait:
Somfy Kuwait
Tel: +965 4348906

Lebanon:
Somfy Lebanon
Tel: +961 (0) 1 391 224

Malaysia:
Somfy Malaysia
Tel: +60 (0) 3 228 74743

Mexico:
Somfy Mexico SA de CV
Tel: 52 (55) 4777 7770

Morocco:
Somfy Maroc
Tel: +212-22443500

Netherlands:
Somfy BV
Tel: +31 (0) 23 55 44 900

Norway:
Somfy Nordic Norge
Tel: +47 41 57 66 39

Poland:
Somfy SP Z.O.O.
Tel: +48 (22) 50 95 300

Portugal:
Somfy Portugal
Tel: +351 229 396 840

Romania:
Somfy SRL
Tel.: +40 - (0)368 - 444 081

Russia:
Somfy LLC.
Tel: +7 495 781 47 72

Serbia:
SOMFY Predstavništvo
Tel: 00381 (0)25 841 510

Singapore:
Somfy PTE Ltd
Tel: +65 (0) 6383 3855

Slovak republic:
Somfy, spol. s r.o.
Tel: +421 337 718 638
Tel: +421 905 455 259

South Korea:
Somfy JOO
Tel: +82 (0) 2594 4331

Spain:
Somfy Espana SA
Tel: +34 (0) 934 800 900

Sweden:
Somfy Nordic AB
Tel: +46 (0)40 16 59 00

Switzerland: Somfy A.G. -
Tel: +41 (0) 44 838 40 30

Syria: Somfy Syria
Tel: +963-9-55580700

Taiwan:
Somfy Development and
Taiwan Branch
Tel: +886 (0) 2 8509 8934

Thailand:
Bangkok Regional Office
Tel: +66 (0) 2714 3170

Tunisia:
Somfy Tunisia
Tel: +216-98303603

Turkey:
Somfy TurkeyMah.,
Tel: +90 (0) 216 651 30 15

United Arab Emirates:
Somfy Gulf Jebel Ali Free Zone
Tel: +971 (0) 4 88 32 808

United Kingdom:
Somfy Limited
Tel: +44 (0) 113 391 3030

United States:
Somfy Systems
Tel: +1 (0) 609 395 1300

