

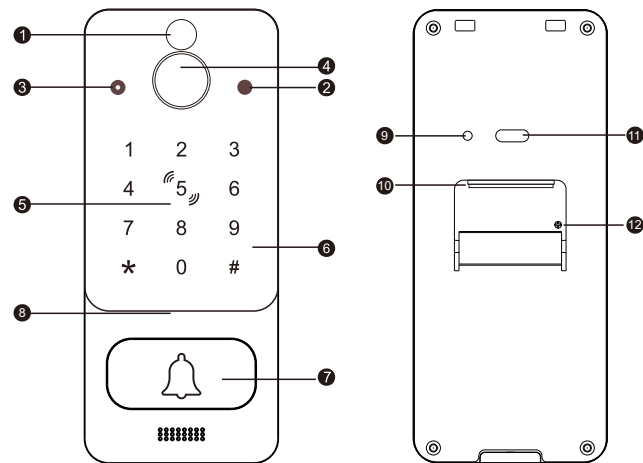

Instrukcja obsługi

84228

OPIS



| | | | |
|---|--------------|----|---------------------------------|
| 1 | IR LED | 7 | Przycisk wywołania |
| 2 | Fotorezystor | 8 | Głośnik |
| 3 | Mikrofon | 9 | Przycisk ust. do czasu otwarcia |
| 4 | Soczewka | 10 | Gniazdo na przewód |
| 5 | Czytnik kart | 11 | CVBS/720P/1080P - przełącznik |
| 6 | Klawiatura | 12 | Głośność |

PARAMETRY

| Specyfikacja | | |
|--------------|-----------------------------|--|
| 1 | Typ produktu | 4 żyłowy FullHD |
| 2 | Model | 84228 EPC/FHD |
| 3 | Typ przycisków | Sensoryczne |
| 4 | Kąt widzenia | 160° |
| 5 | Czytnik RFID | Mifare 13.56Mhz |
| | | Odległość czytania ≤3cm |
| | | Obsługa 200 kart |
| 6 | Otwieranie zaczełu | Karta, kod, przycisk wyjścia |
| 7 | Temperatura pracy | -30°C - +55°C |
| 8 | Napięcie pracy | 15V |
| 9 | Pobór prądu | 150mA |
| 10 | Wilgotność pracy | 10%RH - 90%RH |
| 11 | Pobór mocy - tryb gotowości | 0.15W |
| 12 | Tryb nocny | Podczerwień LED |
| 13 | Materiał | Metal i akryl |
| 14 | Wymiary | 150.2mm x 64mm x 19.5mm |
| 15 | Montaż | Natynkowy |
| 16 | Przełącznik sygnału | Zmiana formatu obrazu suwakiem: CVBS, 720P, 1080P |
| 17 | Stopień ochrony | IK07, IP66 |

POŁĄCZENIE

1. Elektrozaczepek:

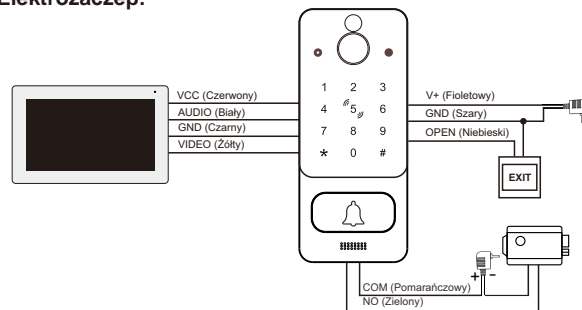

2. Zwora elektromagnetyczna, zaczepek rewersyjny:

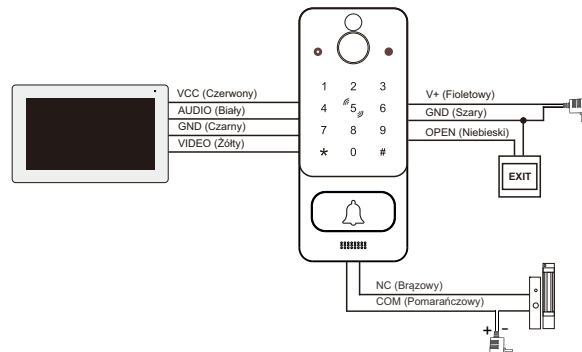

FUNKCJE I PROGRAMOWANIE

| Wartości domyślne | |
|--|--|
| Hasło administratora | 999999 |
| Hasło publiczne | 123456 # |
| Otwieranie | Karta / Hasło |
| Czas otwarcia | 2 sekundy |
| Tryb bezpieczny | Wyłączony |
| Podświetlenie | Czuwanie: Niski tryb Praca: Wysoki tryb |
| Hasło bramy | 654321 # |
| Info: Przywrócenie ustawień fabrycznych nie usuwa breloków | |

USTAWIENIA ADMINISTRATORA

Wejście w tryb programowania administratora:
Domyślnie * **999999** #

W trybie gotowości wciśnij * kod administratora # aby wejść w tryb programowania. Stacja wyda dwukrotny dźwięk Bi Bi, oznacza to poprawne wejście w tryb.

Przy nieprawidłowym wprowadzeniu kodu stacja wyda czterokrotny dźwięk Bi Bi Bi Bi.

W trybie programowania jeśli nie zostanie wykonana żadna procedura w ciągu 30 sekund stacja powróci do trybu czuwania. Stacja wyda wtedy potrójny dźwięk Bi Bi Bi.

ZMIANA HASŁA ADMINISTRATORA:

Wejdz w tryb programowania,
wpisz **077** # Nowe hasło # Nowe hasło #
Hasło musi mieć 6 cyfr. Przy poprawnym zakodowaniu stacja wyda podwójny dźwięk Bi Bi.

Przykład: * 999999 # 077 # 888888 # 888888 #

ZMIANA HASŁA ZACZEPU I BRAMY:

Hasło zaczepu:

Wejdz w tryb programowania,
wpisz **011** # Nowe hasło # Nowe hasło #
Hasło musi mieć 4 lub 6 cyfr. Przy poprawnym zakodowaniu stacja wyda podwójny dźwięk Bi Bi.

Przykład: * 999999 # 011 # 112233 # 112233 #

Hasło Bramy:

Wejdz w tryb programowania,
wpisz **022** # Nowe hasło # Nowe hasło #
Hasło musi mieć 4 lub 6 cyfr. Przy poprawnym zakodowaniu stacja wyda podwójny dźwięk Bi Bi.

ZMIANA CZASU OTWARCIA ZACZEPU:

Sposób 1:

Wejdz w tryb programowania, wpisz **4 02** #
Przy poprawnym zakodowaniu stacja wyda podwójny dźwięk Bi Bi.
02 to czas otwarcia 2s. Maksymalny czas tego trybu: 99 s.

Przykład: *Chcąc zmienić czas otwarcia furtki na 5 sekund wpisz:*
* 999999 # 4 05 #

Sposób 2:

Wciśnij i trzymaj przycisk dzwonka, następnie cały czas trzymając przycisk dzwonka wciśnij tyle razy **Przycisk ust. do czasu otwarcia** ile sekund ma być otwierany zaczep. Maksymalny czas otwarcia dla tego trybu: 10 s.

ZARZĄDZANIE BRELOKAMI, KARTAMI:

Dodawanie kart, breloków:

Wejść w tryb programowania, wpisz **1** i nr karty od **000** do **199 #**
Stacja wyda pojedynczy dźwięk Bi. - Zbliź niezakodowaną kartę.
Przy poprawnym zakodowaniu stacja wyda podwójny dźwięk Bi Bi.
Jeśli potrzebujesz zakodować kolejne karty, wprowadź kolejny nr
karty # i zbliź kolejną niezakodowaną kartę.

Przykład: * 999999 # 1 000 # zbliź kartę, 001 # zbliź kartę, 002 #
zbliź kartę, 003 # zbliź kartę itd.

Usuwanie kart, breloków

Wejść w tryb programowania, wpisz **2** i nr karty od **000** do **199 #**
Przy poprawnym usunięciu stacja wyda podwójny dźwięk Bi Bi.

Usuwanie przez zbliżenie karty:

Wejść w tryb programowania, wpisz **2 #**, stacja wyjątkowo wyda
poczwórny dźwięk Bi Bi Bi Bi. Zbliź kartę, karty.
Przy poprawnym usunięciu stacja wyda podwójny dźwięk Bi Bi.

Usuwanie wszystkich zakodowanych kart, breloków:

Wejść w tryb programowania, wpisz **288 #**
Przy poprawnym usunięciu stacja wyda wielokrotny dźwięk Bi Bi.

PODŚWIETLENIE KLAWIATURY:

Domyślnie podświetlenie klawiatury automatycznie włącza się po
zmroku. Można zmienić czas podświetlenia po ostatnim naciśnięciu
klawisza od 01 do 99 sekund. Ustawienie czasu na 00 włącza
automatyczne podświetlenie.

Wejść w tryb programowania, wpisz **8 08 #**
08 to czas podświetlenia 8s.

Przykład: *Chcąc zmienić czas podświetlenia na 8 sekund wpisz:*
* 999999 # 8 08 #

USTAWIENIA SPOSOBU OTWIERANIA:

(Nie dotyczy hasła publicznego)

Tylko karta, brelok

Wejść w tryb programowania, wpisz **300 #**
Przy poprawnym zakodowaniu stacja wyda podwójny dźwięk Bi Bi.

Karta lub hasło (domyślnie)

Wejść w tryb programowania, wpisz **301 #**
Przy poprawnym zakodowaniu stacja wyda podwójny dźwięk Bi Bi.

Karta i dodatkowo hasło

Wejść w tryb programowania, wpisz **302 #**
Przy poprawnym zakodowaniu stacja wyda podwójny dźwięk Bi Bi.

TRYBY BEZPIECZEŃSTWA:

Tryb nieaktywny (domyślnie)

Wejść w tryb programowania, wpisz **500 #** Przy poprawnym
zakodowaniu stacja wyda podwójny dźwięk Bi Bi.

Tryb aktywny 1

Wejść w tryb programowania, wpisz **501 #** Przy poprawnym
zakodowaniu stacja wyda podwójny dźwięk Bi Bi.
Opis trybu: *Jeśli w ciągu 5 min, 10 razy zostanie wpisany zły kod lub
niezakodowana karta, stacja zablokuje się na 2 minuty i wywoła
powiadomienie na monitor.*

Tryb aktywny 2

Wejść w tryb programowania, wpisz **502 #** Przy poprawnym
zakodowaniu stacja wyda podwójny dźwięk Bi Bi.
Opis trybu: *Jeśli w ciągu 5 min, 10 razy zostanie wpisany zły kod lub
niezakodowana karta, stacja uruchomi alarm dźwiękowy przez 1
minutę i wywoła powiadomienie na monitor.*

KOMUNIKAT GŁOSOWY PO OTWARCIU ZACZEPU:

Po otwarciu zaczepu stacja odtwarza komunikat: **Drzwi są otwarte.**
Funkcję można wyłączyć. Domyślnie komunikat jest włączony

Komunikat wyłączony:

Wejść w tryb programowania, wpisz **600 #** Przy poprawnym zakodowaniu stacja wyda podwójny dźwięk Bi Bi.

Komunikat włączony:

Wejść w tryb programowania, wpisz **601 #** Przy poprawnym zakodowaniu stacja wyda podwójny dźwięk Bi Bi.

ZARZĄDZANIE HASŁAMI KART, BRELOKÓW:

Kod przypisuje się do zakodowanego breloka i otwiera tylko furtkę.

Ta funkcja pozwala ustanowić wiele niezależnych 4 cyfrowych kodów pod kartę, breloka. Oznacza to, że można ustalić tyle samo niezależnych kodów wejścia ile posiadamy zaprogramowanych breloków. Takim kodem można samodzielnie otworzyć furtkę jeżeli **USTAWIENIA SPOSOBU OTWIERANIA** ustawiony jest na **Karta lub hasło**.

Wciśnij * zbliż zakodowaną kartę, breloka, wprowadź stare hasło # nowe hasło # nowe hasło #

Jeśli hasło breloka nie było wcześniej zmieniane, stare hasło to 0000

Przy poprawnym zakodowaniu stacja wyda pojedynczy dźwięk Bi.

RESET DO USTAWIENIŃ FABRYCZNYCH:

Jeśli hasło administratora jest znane:

Wejść w tryb programowania, wpisz **099 #**
Przy poprawnym resece stacja wyda pojedynczy dźwięk Bi.
Reset nie usuwa breloków, kart.

Jeśli hasło administratora zostało zapomniane:

Wyłącz zasilanie stacji. Wciśnij przycisk wyjścia i cały czas trzymając go włącz zasilanie.
Przy poprawnym resece stacja wyda potrójny dźwięk Bi Bi Bi.

Jeśli przycisk wyjścia nie jest zainstalowany:

Wyłącz zasilanie stacji. Połącz niebieski przewód do czarnego lub szarego i włącz zasilanie. Przy poprawnym resece stacja wyda potrójny dźwięk Bi Bi Bi. Następnie wyłącz napięcie, rozłącz niebieski przewód od czarnego lub od szarego i włącz ponownie napięcie.

OBSŁUGA:

Otwieranie kartą, brelokiem

W trybie gotowości zbliż zakodowaną kartę w obszar czytnika stacji.
Przy poprawnie zakodowanej karcie stacja otworzy zaczep

Otwieranie hasłem, kodem

W trybie gotowości wpisz 4, 6 cyfrowy kod furtki, bramy lub 4 cyfrowy kod karty, breloka i zatwierdź #
Przy poprawnej operacji stacja otworzy zaczep

Otwieranie jeśli sposób otwierania jest ustawiony na Karta i dodatkowo hasło

W trybie gotowości zbliż zakodowaną kartę, następnie wprowadź 4 cyfrowe hasło przypisane do tej karty i zatwierdź #.
Jeśli brelok i hasło do niego są poprawne, stacja otworzy zamek

AKCESORIA

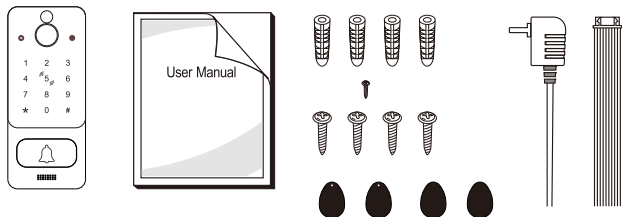

- Stacja zewnętrzna ----- 1 szt
- Kolek ----- 4 szt
- Śruby ----- 5 szt
- Przewód 10PIN ----- 1 szt
- Brelok RFID ----- 4 szt
- Instrukcja ----- 1 szt
- Zasilacz ----- 1 szt

MONTAŻ STACJI ZEWNĘTRZNEJ

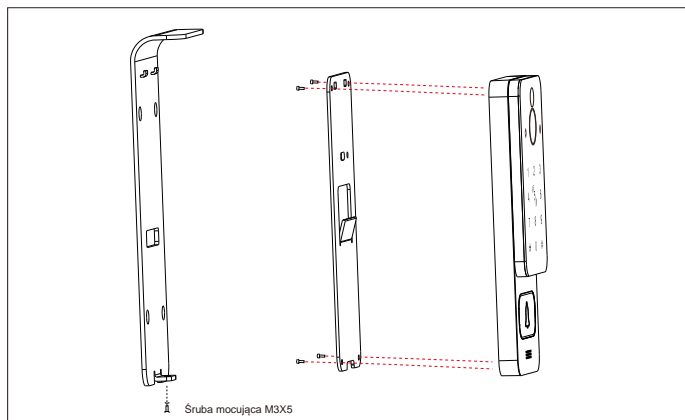

MONTAŻ STACJI ZEWNĘTRZNEJ

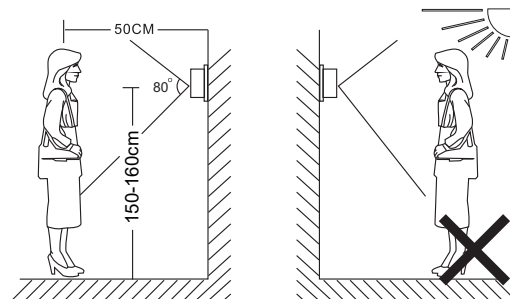

INFO:

- Unikaj instalacji urządzenia w pobliżu silnego promieniowania np. silniki prądu przemiennego itp.
- Konserwację powinien wykonywać wykwalifikowany technik.
- Unikaj mocnego wstrząsania, upadków i kolizji, w przeciwnym razie wewnętrzne elementy mogą zostać uszkodzone.
- Nie wystawiaj kamery zewnętrznej na silne światło lub słońce.
- Nie instaluj stacji zewnętrznej w otoczeniu mocnego bezpośredniego działania promieni słonecznych, dużej wilgoci, wysokiej temperatury, w mocno zakurzonych pomieszczeniach oraz w otoczeniu żrących chemikaliów.
- Wybierz najbardziej odpowiednią pozycję, w której kamera znajduje się na wysokości oczu użytkownika.
- Wyłączyć zasilanie przed instalacją.
- Instaluj więcej niż 30 cm od źródła prądu zmiennego, aby uniknąć zakłóceń zewnętrznych.
- Trzymaj z dala od wody i pola magnetycznego.



Instrukcja obsługi

Verus PLUS 
Verus One PLUS 

1. Opis Monitora

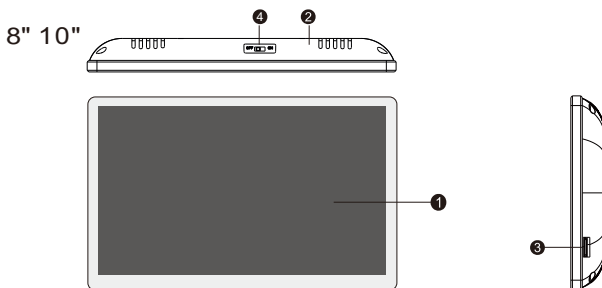

| LP. | Nazwa | Opis |
|-----|---------------------|---|
| 1 | Wyświetlacz | Wyświetla obraz osoby dzwoniącej |
| 2 | Mikrofon | Przekazuje oraz do stacji zewnętrznej |
| 3 | Gniazdo na kartę SD | Dla modeli z gniazdem na kartę, umieść w celu zapis obrazów |
| 4 | Włącznik zasilania | Włącza i wyłącza monitor |

2. Opis połączeń

1. Elektrozaczep, czujki ruchu, kamery nie są częścią zestawu. Należy wyposażyć się w elektrozaczep najlepiej pasujący do instalacji docelowej.

2. Standardowo system współpracuje z zaczeplami, które otwierane są za pomocą styku NO. Oznacza to, że w normalnym trybie pracy styk jest Normalnie Otwarty, więc elektrozaczep jest stale zamknięty. Po wciśnięciu przycisku otwarcia, styk NO się zamyka (czyli zamyka się obwód elektrozaczeplu) powodując przepływ prądu przez elektrozaczep, co w ostateczności skutkuje zwolnieniem zaczeplu.

3. Wszystkie miejsca w których przewody są ze sobą łączone, należy lutować. Niedozwolone jest stosowanie szybko-złączek, ponieważ takie połączenie generuje dodatkowe rezystancje, które znacząco pogarszają jakość działania zestawu (wideo, audio itd).

4. Typy przewodów i ich połączenia przedstawiono poniżej. (Prawidłowe działanie urządzenia w dużej mierze zależy od rodzaju zastosowanego przewodu i jego jakości).

A. Zwykły ekranowany i nieekranowany przewód.

Odległość $\leq 28\text{m}$ ($4 \times 0.2\text{mm}^2$); Odległość $\leq 50\text{m}$ ($4 \times 0.3\text{mm}^2$);

Odległość $\leq 80\text{m}$ ($4 \times 0.5\text{mm}^2$)



B. Zwykły nieekranowany przewód + przewód antenowy (RG-59).

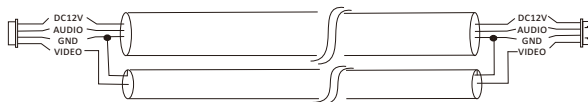

(Odległość ≤ 100 metrów)

C. Skrętka kategoria 5.



(Nieekranowany przewód internetowy ≤ 50 metrów)



Opis łączenia przejściówki przewodu LAN monitora:

Jeśli sieciowy przewód internetowy używa sekwencji 568B należy połączyć jak poniżej:

1. TXP (żółty przewód z wtyczki 4PIN) - 1. Biało pomarańczowy z przewodu sieciowego.
2. TXN (czarny przewód z wtyczki 4PIN) - 2. Pomarańczowy z przewodu sieciowego.
3. RXP (biały przewód z wtyczki 4PIN) - 3. Biało zielony z przewodu sieciowego.
4. RXN (czerwony przewód z wtyczki 4PIN) - 6. Zielony z przewodu sieciowego.



Jeśli sieciowy przewód internetowy używa sekwencji 568A należy połączyć jak poniżej:

1. TXP (żółty przewód z wtyczki 4PIN) - 1. Biało zielony z przewodu sieciowego.
2. TXN (czarny przewód z wtyczki 4PIN) - 2. Zielony z przewodu sieciowego.
3. RXP (biały przewód z wtyczki 4PIN) - 3. Biało pomarańczowy z przewodu sieciowego.
4. RXN (czerwony przewód z wtyczki 4PIN) - 6. Pomarańczowy z przewodu sieciowego.

2.2 Schemat blokowy

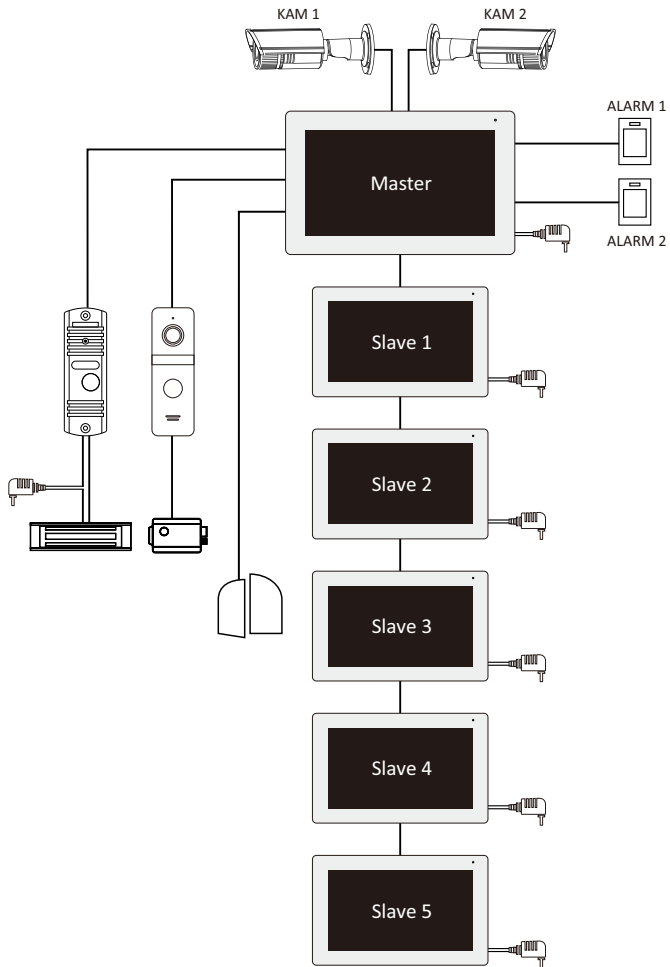

Schemat szczegółowy

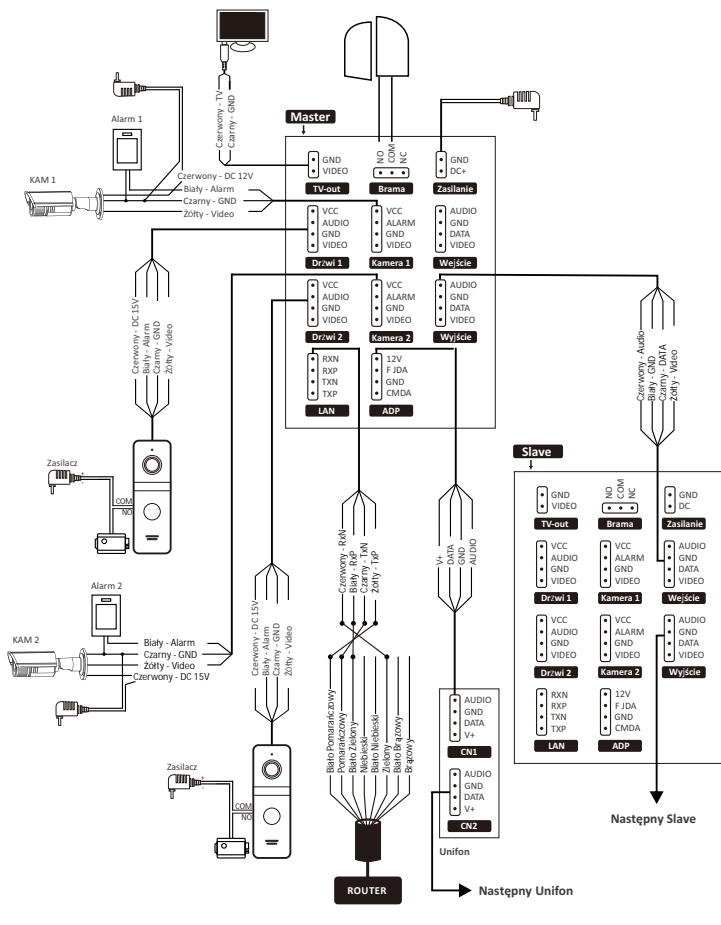







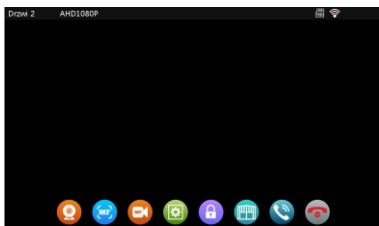



3. Opis symboli przycisków

3.1 Opis przycisków

W trybie monitoringu lub podczas dzwonienia pojawiają się następujące przyciski:



| Symbol | Opis |
|---|---|
|  | Zmiana podglądu między drzwiami 1, drzwiami 2, kamerą 1, kamerą 2. |
|  | Ręczny zapis zdjęcia z aktualnie wyświetlanego obrazu. |
|  | Rozpoczęcie lub zatrzymanie nagrywania z aktualnie wyświetlanego obrazu. |
|  | Opcje zmiany głośności, jasności, kontrastu i nasycenia. |
|  | Otwarcie zaczepu. Zaczep otworzy się tylko wtedy, kiedy na monitorze będzie się wyświetlał obraz z furtki. |
|  | Sterowanie przekaźnikiem do otwierania bramy. |
|  | Podczas rozmowy pomiędzy monitorem a jednostką zewnętrzną kliknij i wybierz numer monitora, na który chcesz przekazać połączenie. |
|  | <ol style="list-style-type: none">1. Odbierz połączenie z odwiedzającym i rozmawiaj2. W trybie monitoringu kliknij, aby mówić do stacji zewnętrznej. |
|  | Podczas dzwonienia, wywołania alarmu, detekcji ruchu, kliknij, aby rozłączyć, zamknąć połączenie i wrócić do trybu gotowości. |
|  | Cofnięcie do poprzedniego ekranu lub powrót do trybu gotowości. |

3.2 Opis działania

Monitor w trybie gotowości, osoba na zewnątrz dzwoni

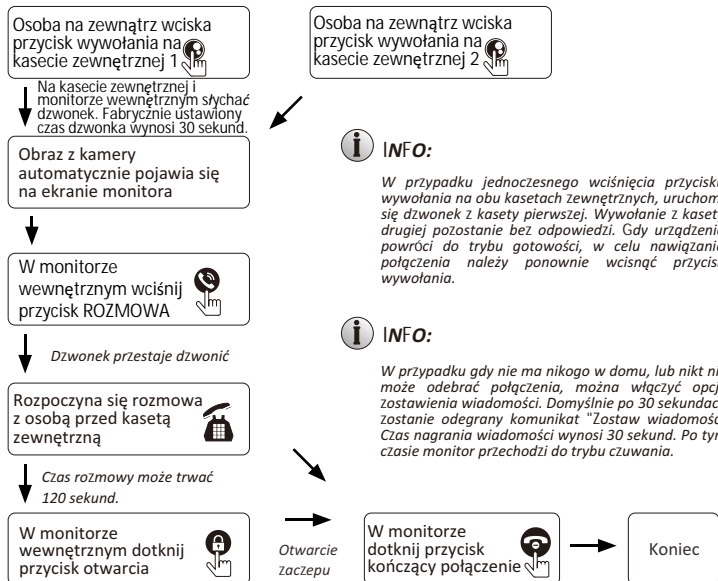

i INFO:

1. Monitory z kartą SD będą nagrywały wideo do zakończenia rozmowy (Przy ustawionym trybie zapisu WIDEO)
2. Monitor z kartą SD wykona Zdjęcie przy wywołaniu ze stacji zewnętrznej (Przy ustawionym trybie zapisu ZDJĘCIE). Użytkownik może również wykonać Zdjęcie samodzielnie w każdym momencie rozmowy.
3. W czasie rozmowy, w przypadku kiedy nastąpi wywołanie z innych drzwi lub uruchomi się alarm z czujek kamer, na ekranie pojawi się o tym komunikat tekstowy.
4. W przypadku jednoczesnego wciśnięcia przycisku wywołania na obu kasetach zewnętrznych, uruchomi się dzwonek z kasy pierwszej. Wywołanie z kasy drugiej pozostanie bez odpowiedzi. Gdy urządzenie powróci do trybu gotowości, w celu nawiązania połączenia należy ponownie wcisnąć przycisk wywołania.
5. Monitor z kartą SD i włączoną opcją nagrywania wideo i włączoną opcją "Zostaw Wiadomość", domyślnie po 30 sekundach bez odebrania połączenia stacja zewnętrzna wyda komendę "Proszę zostaw wiadomość". Czas nagrania rozmowy wynosi 30 sekund, po tym czasie monitor przejdzie w tryb gotowości.
6. Kiedy wywołanie nastąpi podczas poruszaniu się po menu, ustawieniach itd. monitor przejdzie w tryb wywołania.

3.3 Przekazywanie połączenia na inne monitory i interkom

3.3.1 Przekazywanie połączenia na inne monitory

Funkcja przekazania wymaga podłączenia co najmniej dwóch monitorów wewnętrznych i jednej stacji bramowej.

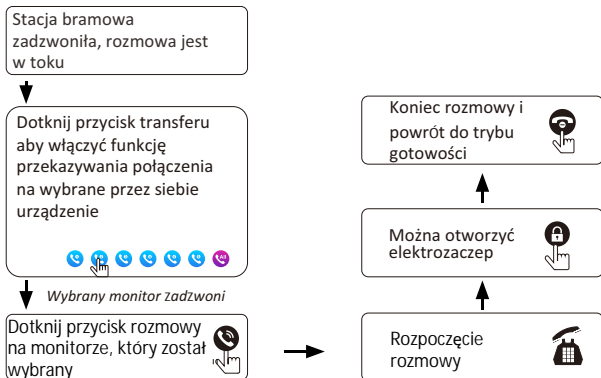

3.3.2 Interkom pomiędzy monitorami

Funkcja interkomu wymaga podłączenia co najmniej dwóch monitorów pracujących w obrębie jednej rodziny.

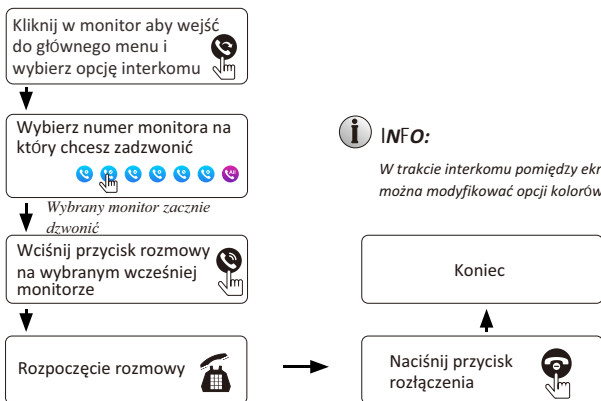

3.4 Podgląd obrazu

Uruchamiając menu główne i wybranie "Podgląd" wyświetli cztery ikony. Drzwi 1, Drzwi 2, Kamera 1, Kamera 2. Wybranie jednej z nich wyświetli obraz z danych drzwi, kamery.

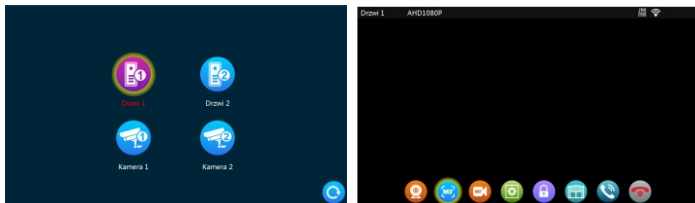

1. Czas wyświetlania obrazu z drzwi (furtek) wynosi 2 min. Czas wyświetlania obrazu z kamer wynosi 2 min. Po tym czasie monitor przechodzi w tryb gotowości.
2. W trybie podglądu obrazu, dźwięk z zewnątrz będzie automatycznie przekazywany do monitora. Natomiast dźwięk z wewnątrz nie jest przekazywany automatycznie do stacji zewnętrznej.
3. W trybie podglądu wciśnij przycisk odebrania połączenia aby nawiązać komunikację audio ze stacją zewnętrzną. Wciśnij przycisk otwarcia aby zwolnić elektrozaczep. Wciśnij przycisk wykonania zdjęcia aby zapisać obraz lub wciśnij przycisk nagrania wideo aby zapisać wideo. Możesz również modyfikować kliknąc przycisk ustawień aby modyfikować głośność rozmowy, jasność obrazu, kontrast i nasycenie.
4. W trybie podglądu klikaj po kolei przycisk monitorowania aby zmieniać kolejno obrazy z wejścia 1, wejścia 2, kamery 1, kamery 2.
5. Wciśnij przycisk zakończenia rozmowy aby zakończyć podgląd lub rozmowę i powrócić do trybu gotowości.

INFO:

1. W przypadku posiadania dwóch monitorów lub więcej, wszystkie monitory mogą wyświetlać obraz jednocześnie. Jednak wszystkie będą pokazywać ten sam obraz z zewnątrz.
2. Podczas rozmawiania ze stacją zewnętrzną w trybie podglądu, kiedy odwiedzający wciśnie przycisk wywołania, monitor zatrzyma tryb podglądu i przejdzie w tryb wywołania.
3. W trybie podglądu monitor nie nagrywa i nie robi zdjęć automatycznie, w razie potrzeby należy wykonać to ręcznie.

3.5 Detekcja ruchu (Wymagana karta SD)

1. W trybie gotowości kliknij w monitor > Ustawienia > Stacja bramowa/Kamera > Wybierz wejście 1 lub 2 > W opcji detekcja ruchu zaznacz "Wł."

2. W trybie gotowości kliknij w monitor > Ustawienia > System > Włącz Podgląd detekcji ruchu aby uruchamiać podgląd na monitorze podczas detekcji ruchu.

3. Przy włączeniu detekcji ruchu na stacji zewnętrznej lub kamerze, w trybie gotowości, przy wykryciu ruchu funkcja detekcji aktywuje się. Jeżeli opcja Podglądu detekcji jest włączona, monitor uruchomi się przy detekcji ruchu i wyświetli obraz, który aktualnie został wykryty i który jest nagrywany. Jeżeli opcja Podglądu detekcji jest wyłączona, monitor nie uruchamia się przy detekcji. Całość jest wtedy rejestrowana w tle (możliwość odtworzenia nagrań w historii nagrań).



INFO:

- 1. Opcja detekcji ruchu nie będzie działać jeśli w monitorze nie będzie karty SD.*
- 2. Detekcja ruchu działa tylko na jednym wybranym kanale.*
- 3. Można regulować czas trwania detekcji ruchu. Po zakończeniu detekcji monitor powróci do trybu gotowości.*
- 4. Można ustawić głośność dzwonka wykrywania ruchu. Gdy zostanie uruchomiona detekcja, monitor zadzwoni.*

3.6 Tryb gotowości

W trybie gotowości motor może wyświetlać pogodę, zegar, ramkę cyfrową lub ekran może być wyłączony

3.6.1 Tryb Zegara

Tryb zegara podzielony jest na dwie części. Pierwsza: Godzina, data.

Druga: Monitoring, nagrane rozmowy, nagrane wiadomości, nagrania detekcji ruchu, nagrania alarmów, otwarcie zaczepu drzwi 1 i zaczepu drzwi 2

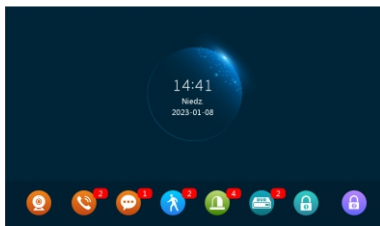

1. W trybie menu monitor powróci do trybu gotowości w ciągu 1 min. bez wykonania żadnej czynności (z wyjątkiem odtwarzania muzyki, wideo i zdjęć)
2. W trybie zegara, monitor wygasza się w ciągu 1 min. bez wykonania żadnej czynności.
3. Przy wygaszonym ekranie kliknij monitor aby włączyć tryb zegara (w przypadku kiedy tryb zegara jest włączony i kiedy ramka cyfrowa jest wyłączona).
4. Jeśli użytkownik ma nieodczytaną historię rozmów, detekcji ruchu, alarmów, wtedy na poszczególnych ikonach pojawia się symbol z ilością powiadomień.
5. W trybie zegara, użytkownik może bezpośrednio kliknąć na ikonę z powiadomieniem aby wyświetlić podgląd z treści powiadomienia.

3.6.2 Tryb ramki cyfrowej

Ramka cyfrowa wyświetla zdjęcia z karty SD w trybie gotowości.

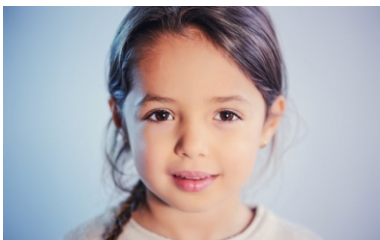

i INFO:

Przy włożeniu karty SD, monitor utworzy na niej folder "DigitalFrame". Wszystkie zdjęcia jakie mają być wyświetlane należy umieścić w tym folderze. Dla jak najlepszego dopasowania zdjęć do ekranu najlepiej używać zdjęć wykonanych poziomo oraz przekonwertować do rozdzielczości 1024x600 lub 1920x1080.

3.7 Menu główne

W trybie gotowości kliknij monitor aby włączyć menu główne. W menu pojawią się następujące ikony. Interkom, Ustawienia, Podgląd, Rejestrator, Dziennik, Brama, Czujwanie. Aby szybko wrócić do trybu gotowości wciśnij przycisk Czujwanie.

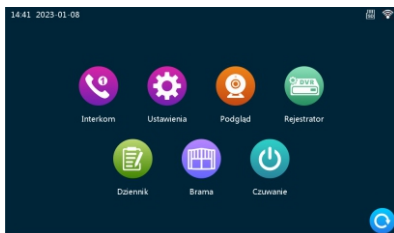

3.7.1 Interkom

Po wejściu w tą opcję zobaczysz 6 ikon. Pierwsze pięć oznaczeń to inne monitory (bez lokalnego monitora). Wybierz jeden aby zadzwonić na monitor z konkretnym numerem. Szósta ikona dzwoni na wszystkie połączone ze sobą monitory. Pierwszy monitor, który odbierze połączenie nawiązuje komunikację z monitorem, który wywołał interkom.

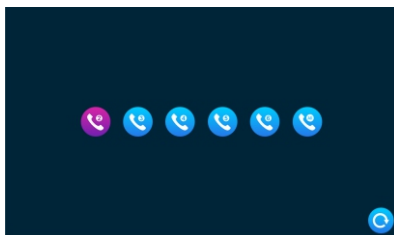

3.7.2 Ustawienia

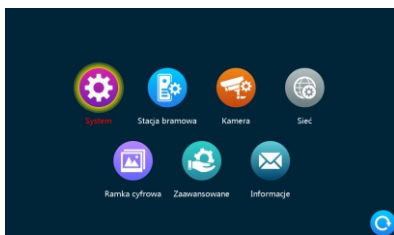

3.7.2.1 System

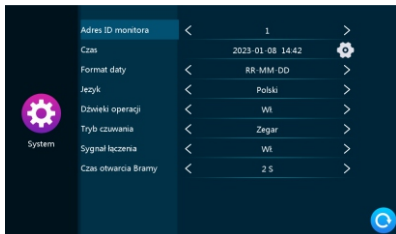

[Adres ID monitora] Oznacza numer ID danego monitora. Zakres od 1 do 6. Numer 1 ustawia się dla monitora głównego (Master). Od 2 do 6 dla kolejnych monitorów dodatkowych (Slave). Jeden system obsługuje do 6 monitorów.

[Czas] Modyfikacja czasu i daty.

[Format daty] Ustawienia formatu daty. Trzy do wyboru RR-MM-DD/MM-DD-RR/DD-MM-RR.

[Język] Wybór języka

[Tryb czuwania] Opcja Zegar: zegar pojawia się w trybie gotowości. Opcja Wyłączony ekran: ekran od razu się wygasza w trybie gotowości.

[Dźwięk operacji] Opcja wydawania dźwięku przy wciskaniu ikon na monitorze.

[Sygnał łączenia] Sygnał odtwarzany na stacji zewnętrznej przy dzwonieniu.

[Czas otwarcia Bramy] Czas otwarcia przełącznika w monitorze. Zakres od 1 do 10s. Domyślnie 2s. Jeżeli podłączono bramę należy ustawić 1s.

3.7.2.2 Stacja bramowa

Ustawienia różnych opcji niezależnie dla Drzwi 1 i Drzwi 2.



[Status] Oznacza czy dane wejście jest aktywne. Jeżeli jest włączone, podgląd z wejścia będzie widziany na monitorze. Jeżeli któreś wejścia są nie używane (np z kamer) można je wyłączyć. Wejście nr 1 jest zawsze aktywne i nie można go wyłączyć.

[Czas otwarcia wejścia] Ustawienie czasu otwarcia na stacji zewnętrznej. Zakres od 1 do 10s, domyślnie 2s.

[System sygnału wideo] Obejmuje 3 ustawienia: Auto, PAL i NTSC. Ustaw Auto aby monitor samodzielnie rozpoznał system sygnału.

[Rodzaj sygnału wideo] Obejmuje 3 ustawienia: CVBS, AHD1080, AHD720.

[Tryb nagrywania] Dwa tryby zapisu. Zdjęcie lub wideo. Tryb wideo oznacza, że gdy zostanie wywołana stacja zewnętrzna, monitor automatycznie zapisze wideo na karcie SD. Zapis nagrania będzie trwał do zakończenia połączenia lub wciśnięcia ikony zakończenia rozmowy. Tryb zdjęcie oznacza, że gdy zostanie wywołana stacja zewnętrzna, monitor automatycznie wykona zdjęcie na karcie SD osoby stojącej przed stacją zewnętrzną.

[Zostaw wiadomość] Opcja oznacza, że gdy użytkownik nie zdąży odebrać połączenia, lub gdy jest ustawiony tryb "Poza domem" w menu głównym, na stacji zewnętrznej odtworzy się komunikat głosowy "Po sygnale nagraj wiadomość". Domyślnie wyłączone.

[Detekcja ruchu] Uruchamia opcję nagrywania obrazu/robienia zdjęć, kiedy zostanie wykryty ruch.

[Czas detekcji ruchu] Czas przez jaki będzie nagrywane wideo podczas wykrycia ruchu. Zakres od 10 do 300s. Domyślnie 20.

[Podgląd detekcji ruchu] Przy włączonym podglądzie, w przypadku wystąpienia wykrycia ruchu monitor uruchomi się i wyświetli nagrywany obraz. Przy wyłączonej opcji, obraz nagrywa się w tle.

[Dzwonek detekcji ruchu] Możliwość włączenia alarmu na monitorze przy wykryciu z detekcji ruchu. Do wyboru 3 rodzaje dzwonka. Domyślnie wyłączone.

[Ustawienia dzwonka] Ustawienia czasu trwania dzwonka, rodzaju dzwonka, wyboru dzwonka, głośności dla trzech różnych przedziałów czasowych.

Domyślny okres Harmonogramu

Dzwonka 1 - 6:00-12:00,

Dzwonka 2 - 12:00-18:00,

Dzwonka 3 - 18:00-6:00.

Przedziały czasowe można edytować.

[Czas trwania dzwonka] Czas dzwonienia monitora od momentu wywołania przez stację zewnętrzną. Zakres od 5s-45s. Domyślnie 30s.

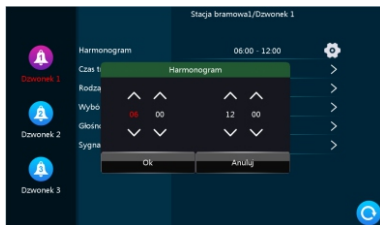

[Rodzaj dzwonka] Wybór między Standardowymi dzwonekami a Własnymi. Opcja Standardowe zawiera 12 melodii dzwoneków do wyboru. Opcja Własne umożliwia ustawienie własnego dzwonka z pliku mp3 z karty pamięci SD. (Dzwonek musi być umieszczony w folderze "Ring" na karcie pamięci. Folder tworzy się automatycznie po umieszczeniu karty w monitorze. Folder można również utworzyć ręcznie na komputerze).

[Wybór dzwonka] W Standardowym trybie wybór pomiędzy 12 dzwonekami. W trybie Własnym wybór pomiędzy swoimi dzwonekami mp3 umieszczonymi w folderze "Ring".

[Głośność dzwonka] Ustawienie głośności dzwonka w monitorze. Zakres od 1 do 10. Domyślnie 7.

[Sygnał łączenia głośn] Głośność sygnału łączenia słyszalnego na stacji zewnętrznej przy wywołaniu. Zakres od 1 do 10. Domyślnie 7.

3.7.2.3 Kamera

Ustawienia różnych opcji niezależnie dla Kamera 1 i Kamera 2.

[Status] Oznacza czy ten kanał jest aktywny. Jeśli jest wyłączony, podgląd obrazu z tej kamery nie będzie wyświetlany na monitorze.

[System sygnału] Obejmuje 3 ustawienia: Auto, PAL i NTSC. Ustaw Auto aby monitor samodzielnie rozpoznał system sygnału.

[Rodzaj sygnału wideo] Obejmuje 3 ustawienia: CVBS, AHD1080, AHD720.

[Tryb nagrywania] Dwa tryby zapisu. Zdjęcie lub wideo. Tryb wideo oznacza, że gdy zostanie alarm zostanie wywołany, monitor automatycznie zapisze wideo na karcie SD. Zapis nagrania będzie trwał do zakończenia alarmu lub wciśnięcia ikony zakończenia rozmowy. Tryb zdjęcie oznacza, że gdy zostanie wywołany alarm, monitor automatycznie wykona zdjęcie na karcie SD.

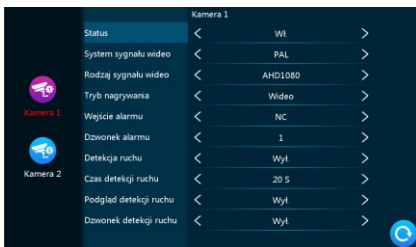

[Dzwonek alarmu] Możliwość włączenia alarmu na monitorze przy wykryciu ruchu z dodatkowej czujki ruchu. Do wyboru 2 rodzaje dzwonka. Domyślnie ustawiony dzwonek 1.

[Detekcja ruchu] Włącza lub wyłącza wykrywanie ruchu na podstawie zmiany obrazu.

[Czas detekcji ruchu] Czas przez jaki będzie nagrywane wideo podczas wykrycia ruchu na podstawie zmiany obrazu. Zakres od 10 do 300s. Domyślnie 20.

[Podgląd detekcji ruchu] Przy włączonym podglądzie, w przypadku wystąpienia wykrycia ruchu monitor uruchomi się i wyświetli nagrywany obraz. Przy wyłączonej opcji, obraz nagrywa się w tle.

[Dzwonek detekcji ruchu] Możliwość włączenia alarmu na monitorze przy wykryciu z detekcji ruchu. Do wyboru 3 rodzaje dzwonka. Domyślnie wyłączone.

3.7.2.4 Sieć

Wszystkie ustawienia służące do połączenia monitora do intranetu.

Aplikacja TuyaSmart, pobieranie i rejestracja

Tryby parowania: Wi-Fi kod QR i Kabel

1. Pobierz aplikację "TuyaSmart" ze Sklepu Google (android) lub App Store (IOS).
2. Uruchom aplikację, zarejestruj konto, wybierz odpowiedni kraj i region.
3. Zaloguj się do aplikacji po zakończeniu rejestracji.

Tryb QR - Wi-Fi bezprzewodowy:

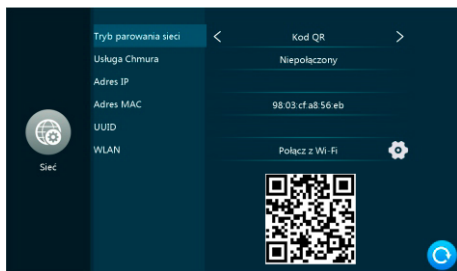

1. Podłącz telefon z siecią Wi-Fi do której łączysz monitor i włącz funkcję lokalizacji (GPS)
2. Wejdź w monitorze w ustawienia Sieci
3. Wybierz Kod QR, następnie WLAN i połącz się ze swoją siecią WiFi. Oczekaj kilkanaście sekund aż w dolnej części pojawi się kod QR.
4. Uruchom aplikację, kliknij dodaj urządzenie, w prawym górnym rogu kliknij symbol skanera i zeskanuj kod QR monitora
5. Poczekaj na połączenie monitora do aplikacji

INFO:

W niektórych przypadkach, jeśli hasło do WiFi zawiera znaki specjalne takie jak np: !@#\$%^&*()_+ może spowodować to brak możliwości połączenia urządzenia do aplikacji. Problematyczna jest czasem również długa nazwa sieci. W razie problemów z połączeniem, zmierz nazwę sieci i hasło.

Monitor obsługuje tylko częstotliwość Wi-Fi 2,4GHz

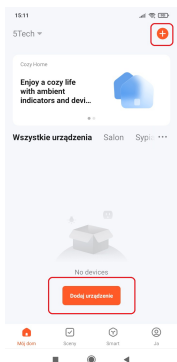

Tryb Kabel - Przewodowy: sposób 1 z QR

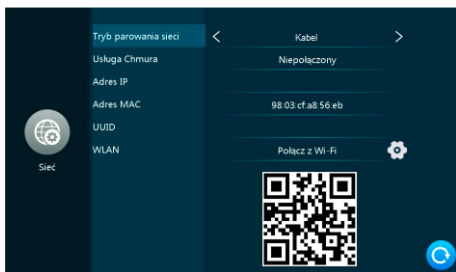

1. Podłącz monitor przewodem sieciowym LAN do routera. Podłącz telefon z siecią Wi-Fi do której łączysz monitor i włącz funkcję lokalizacji (GPS)
2. Wejdź w monitorze w ustawienia Sieci
3. Wybierz Tryb parowania sieci Kabel, kliknij przycisk wstecz i potwierdź ponowne uruchomienie. (Jeśli monitor już jest w tym trybie, nie będzie uruchamiał się ponownie) Wejdź w ustawienia sieci, odczekaj kilkanaście sekund aż w dolnej części pojawi się kod QR.
4. Uruchom aplikację, kliknij dodaj urządzenie, w prawym górnym rogu kliknij symbol skanera i zeskanuj kod QR monitora
5. Poczekaj na połączenie monitora do aplikacji

Tryb Kabel - Przewodowy: sposób 2

1. Połącz monitor przewodem sieciowym LAN do routera. Podłącz telefon z siecią Wi-Fi do której łączysz monitor i włącz funkcję lokalizacji (GPS).
2. Wejdź w monitorze w ustawienia Sieci
3. Wybierz Tryb parowania sieci Kabel, kliknij przycisk wstecz i potwierdź ponowne uruchomienie. (Jeśli monitor już jest w tym trybie, nie będzie uruchamiał się ponownie)
Wejdź w ustawienia sieci, odczekaj kilkanaście sekund aż w dolnej części pojawi się kod QR.
4. Uruchom aplikację "TuyaSmart" i wybierz "Dodaj urządzenie"
5. Wybierz "Aparat i blokada" i zaznacz "Inteligentny domofon"
6. W prawym górnym rogu zmień z "Kod QR dla kamery" na "Tryb przewodowy"
7. Zaznacz wymagany podpunkt w aplikacji i kliknij dalej.
8. Poczekaj na sparowanie urządzenia i kliknij Zakończ.

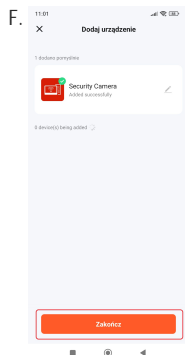
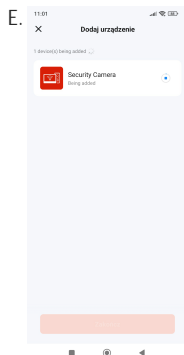
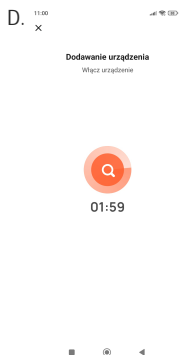
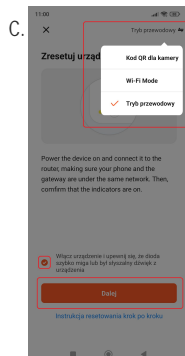
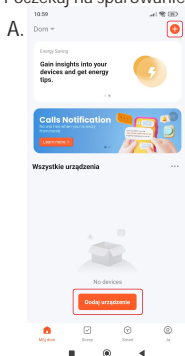

Menu aplikacji urządzenia:

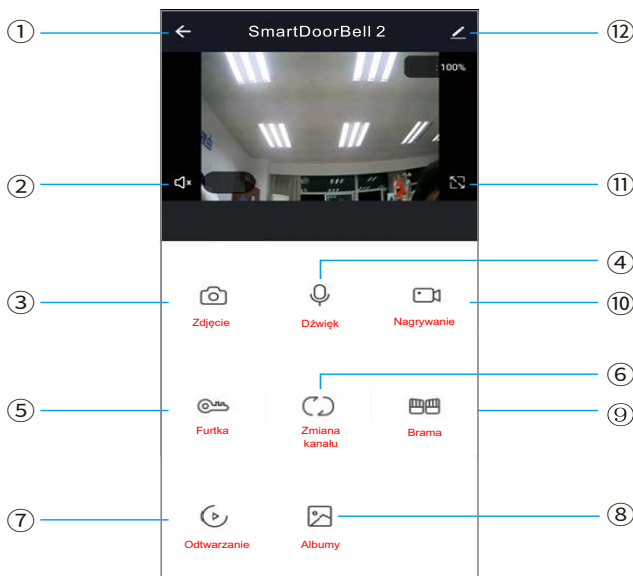

1. Rozłączenie / Wyjście.
2. Głośnik: Włączenie podsłuchu z kasety zewnętrznej.
3. Zdjęcie: Wykonanie zdjęcia i zapisanie na smartfonie.
4. Mikrofon: Aby rozmawiać z osobą przy stacji zewnętrznej, najpierw wciśnij mikrofon. Jeżeli stacja zewnętrzna zostanie wywołana, to przy wciśnięciu mikrofonu automatycznie włącza się podsłuch z kasety zewnętrznej.
5. Furtka: Otwiera furtkę.
6. Zmiana kanału: Zmienia podgląd pomiędzy Drzwi 1, Drzwi 2, Kamera 1, Kamera 2.
7. Odtwarzanie: Odtwarzanie nagrań zapisanych na karcie SD monitora.
8. Album: Odtwarzanie zdjęć zapisanych na smartfonie.
9. Brama: Otwiera bramę.
10. Nagrywanie: Rozpoczęcie nagrywania wideo.
11. Włączenie obrazu na pełny ekran
12. Ustawienia

Udostępnianie podglądu na inne smartfony, sposób 1 Zalecany

1. Uruchom aplikację, wybierz "Ja", zaznacz "Zarządzanie domem", jeśli urządzenie jest już dodane do aplikacji i nie utworzyłeś wcześniej rodziny, kliknij na "Mój dom" edytuj tą nazwę np. Kowalscy i kliknij zapisz (jeśli wcześniej utworzyłeś rodzinę, nie twórz nowej tylko kliknij na nią). Następnie w "Zarządzaniu domem" kliknij na swoją nazwę rodziny i wybierz "Dodaj członków" i dodawaj kolejne osoby za pomocą "App account"

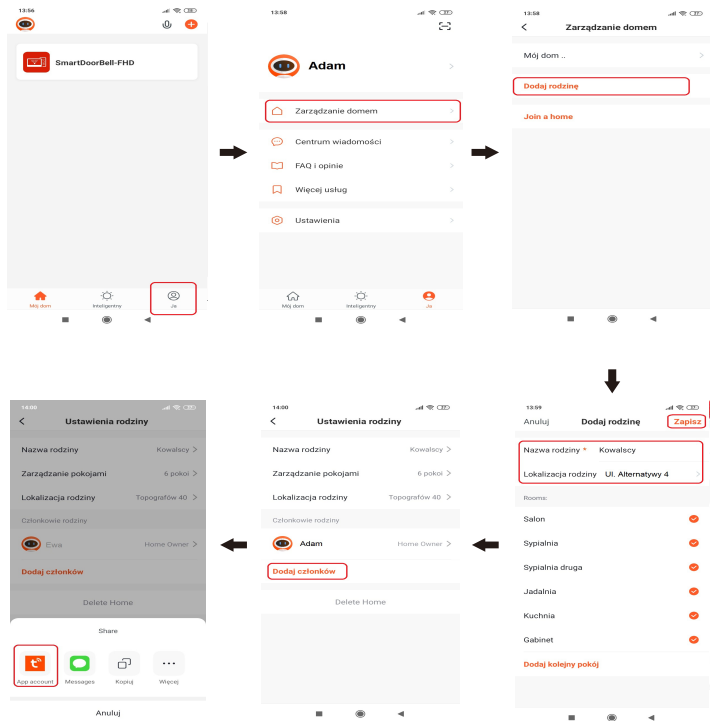

1. "Numer konta" to adres e-mail kolejnej osoby, która musi mieć ten adres zarejestrowany w aplikacji TuyaSmart.
2. Pierwsza osoba dodająca monitor staje się administratorem. Kolejnym użytkownikiem również można nadać prawa administratora.
3. Każdy z członków rodziny dostaje powiadomienie o wywołaniu kasety zewnętrznej.
4. Administrator może dodawać i usuwać członków rodziny w każdym momencie.

Udostępnianie podglądu na inne smartfony, sposób 2

UWAGA:

(Ta metoda udostępnia tylko podgląd z kamer. Nie umożliwia otwierania furtki i bramy).
Jeśli użytkownik został dodany już w ten sposób to aby udostępnić pełną kontrolę temu użytkownikowi (sposobem 1), najpierw należy usunąć tego użytkownika z tej listy udostępnień i dopiero po tej procedurze dodać użytkownika sposobem 1.

Uruchom aplikację, wybierz swoje urządzenie, w trybie podglądu kliknij w "otówek" w prawym górnym rogu, wybierz "Udostępnione urządzenia", wybierz "Dodaj udostępnienie", wprowadź region i numer konta.

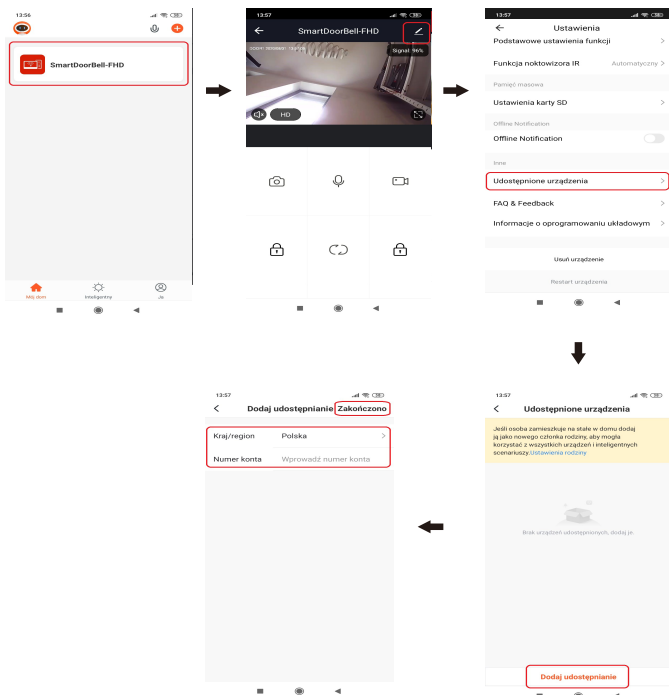

3.7.2.5 Ramka cyfrowa

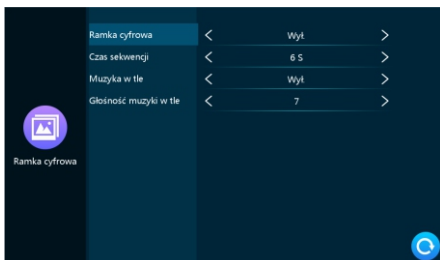

[Ramka cyfrowa] Oznacza czy ramka cyfrowa jest włączona. Jeśli ramka cyfrowa jest włączona, monitor zacznie wyświetlać obrazy po powrocie do trybu gotowości. (Tylko dla modeli z kartą pamięci SD. Zdjęcia muszą być umieszczone na karcie pamięci SD w folderze "DigitalFrame").

[Czas sekwencji] Czas jaki ma być wyświetlane pojedyncze zdjęcie.

[Muzyka w tle] Oznacza czy muzyka w tle jest włączona. Muzyka w tle może być odtwarzana razem z ramką cyfrową jeśli ta opcja jest włączona i jeżeli monitor ma włożoną kartę pamięci.

(Tylko dla modeli z kartą pamięci SD. Muzyka w formacie mp3 musi być umieszczona na karcie pamięci SD w folderze "BgMusic")

[Głośność muzyki w tle] Ustawienie głośności muzyki w tle. Zakres od 1-10.

3.7.2.6 Zaawansowane

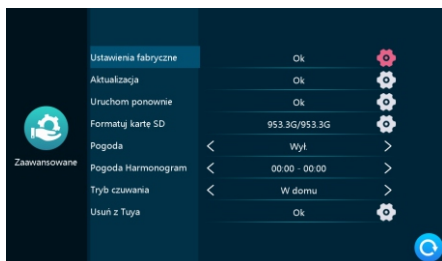

[Ustawienia fabryczne] Przywraca ustawienia, monitor uruchomi się ponownie

[Aktualizacja] Skopiuj plik aktualizacyjny o nazwie (package.efw) na kartę SD, kliknij „OK”, monitor uruchomi się ponownie z ładującym paskiem postępu aktualizacji. Po załadowaniu całego paska aktualizacja dobiegnie końca.

[Uruchom ponownie] Uruchamia ponownie monitor

[Formatuj kartę SD] Formatuje kartę SD

[Pogoda] Opcja pozwalająca wyświetlać aktualną pogodę w trybie gotowości jeśli monitor połączony jest z aplikacją

[Pogoda harmonogram] Ustawianie okresu wyświetlania pogody

[Tryb czuwania] Tryby: W domu, Poza domem, Noc

W domu: Monitor normalnie dzwoni

Poza domem: Monitor nie dzwoni, automatycznie włączy komunikat "Zostaw wiadomość" podczas dzwonienia

Noc: Monitor wyciszony. Podczas dzwonienia pojawia się obraz bez dźwięku

[Usuń z Tuya] Opcja pozwalająca odwiązać połączenie monitora z konta na aplikacji Tuya Smart, w przypadku kiedy z jakiegoś powodu nie można zalogować się na konto aplikacji na, którym zarejestrowany jest monitor. Hasło: 111111

3.7.2.7 Informacje

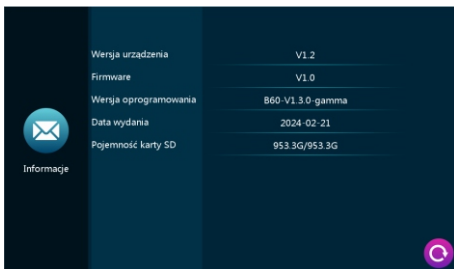

[Wersja urządzenia] Wyświetla numer wersji konkretnego egzemplarza.

[Firmware] Wyświetla aktualny numer wersji MCU urządzenia.

[Wersja oprogramowania] Wyświetla numer wersji oprogramowania.

[Data wydania] Wyświetla datę wydania oprogramowania monitora.

[Pojemność karty SD] Wyświetla pojemność karty SD i pozostałe wolne miejsce na karcie.

3.7.3 Funkcja Rejestratora (DVR)

Funkcja umożliwia oddzielne ustawienie parametrów ciągłego zaplanowanego nagrywania Drzwi 1, Drzwi 2, Kamery 1 i Kamery 2.

1). Nagrywanie można ustawić na 5 okresów. Domyślny okres 1 to 00:00-08:00, Domyślny okres 2 to 08:00-12:00, Domyślny okres 3 to 12:00-14:00, Domyślny okres 4 to 14:00-21:00, Domyślny okres 5 to 21:00-24:00. Okresy można dowolnie regulować. Należy pamiętać, żeby okresy zamykały się godzinowo.

2). Tydzień: Kliknij ikonę cyfrową, aby wybrać zaplanowane nagranie w danym dniu tygodnia.



INFO: Jednocześnie można nagrywać tylko jeden kanał

1. Domyślny czas nagrywania dla każdego zaplanowanego nagrania to 3 minuty. Po nagraniu 3 minut plik, zostanie automatycznie zapisany i zaplanowane nagrywanie będzie kontynuowane aż do osiągnięcia ustawionego końca okresu, co zakończy nagrywanie.

2. Funkcja zaplanowanego nagrywania działa tylko wtedy kiedy na monitorze i stacji bramowej nie jest wykonywana żadna operacja. Jeśli podczas zaplanowanego okresu nagrywania nastąpi wywołanie dzwonka lub wymagana będzie operacja na monitorze to funkcja powróci automatycznie gdy monitor powróci do trybu czuwania.

3.7.4 Dziennik

Użytkownik może wyświetlić Rejestr połączeń, Listę wiadomości, Rejestr detekcji i Rejestr alarmów oraz Rejestrator. Można znaleźć typ plików, czas nagrań i czy nagranie zostało już odczytane, odtworzone.

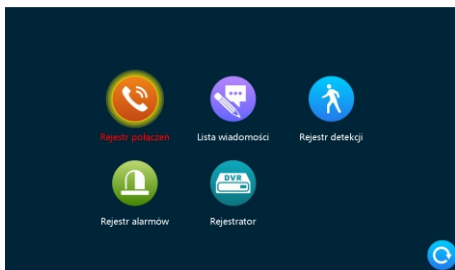

1). Rejestr połączeń:

1. Zawiera automatycznie i ręcznie zrobione zdjęcia lub wideo wykonywane podczas wywołań stacji zewnętrznych.

- 2). **Lista wiadomości:** Zawiera listę wiadomości kiedy opcja "Zostaw wiadomość" jest włączona, wideo automatycznie jest nagrane kiedy połączenie nie zostanie odebrane.
- 3). **Rejestr detekcji:**
Zawiera automatyczne i ręcznie zrobione zdjęcia lub wideo wykonywane podczas wykrycia detekcji ruchu stacji zewnętrznych i kamer.
- 4). **Rejestr alarmów:**
Zawiera automatyczne i ręcznie zrobione zdjęcia lub wideo wykonywane podczas wywołań alarmu z dodatkowej czujki ruchu.
- 5). **Rejestrator:**
Zawiera wszystkie nagrania ustawione z przedziałów czasowych w opcji rejestratora.

INFO:

*Po wybraniu nagrania, długie przytrzymanie na pliku uruchomi opcje:
Wszystkie odczytane, Usuń, Usuń wszystko i Zamknij.*

3.7.5 Brama

Sterowanie dodatkowym przekaźnikiem monitora NO/NC. Zazwyczaj podłączone do sterowania bramą automatyczną.

3.7.6 Tryb gotowości

Natychmiastowy powrót do trybu gotowości.

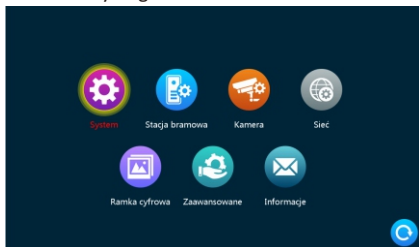

3.8 Ustawienia parametrów obrazu

Po wywołaniu stacji zewnętrznej, wybierz ikonę opcji obrazu. Opcje jakie można modyfikować to:

Głośność rozmowy, Jasność, Kontrast, Nasylenie. Zmiana parametru za pomocą przeciągnięcia kursora na pasku.

Info: Obraz można modyfikować w trybie wywołania, monitorowania, detekcji ruchu, alarmów itd.

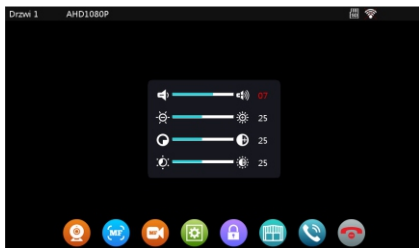

[Głośność rozmowy] Regulacja w przedziale od 0 do 10, domyślnie 7.

[Jasność] Regulacja w przedziale od 0 do 50, domyślnie 25.

[Kontrast] Regulacja w przedziale od 0 do 50, domyślnie 25.

[Nasylenie] Regulacja w przedziale od 0 do 50, domyślnie 25.

4. Instrukcja połączenia alarmu

Kiedy nastąpi zwarcie pomiędzy ALARM a GND (biała i czarna żyła) na złączach CAM1 i CAM2, uruchomi się alarm, powodując wydobycie się sygnału dźwiękowego z monitora. Czas alarmu wynosi 120s. Aby wyłączyć alarm i wrócić do trybu gotowości wciśnij przycisk słuchawki.

W modelach z kartą SD, po włączeniu alarmu nastąpi zapis wideo lub zdjęcie (w zależności od wybranego ustawienia). Czas zapisu wideo wynosi 120s.

Sposób połączenia:

Monitor umożliwia połączenie alarmu dla dwóch rodzajów styków NO i NC. Dla dwóch czujek kamer może być ustawiony niezależnie typ styku (jedna NO a druga NC. Typ należy ustawić w monitorze w zależności od rodzaju czujki)

Styk ALM czujki ruchu połączyć równolegle do styku ALARM w monitorze (żyła biała)

Styk GND czujki ruchu połączyć równolegle do styku GND kamery.

Czujki ruchu wymagają własnego zasilania. Jeżeli czujka jest zasilana takim samym napięciem jak kamera, można wtedy wykorzystać zasilanie z kamery.

Typ styku NO oznacza, że gdy GND i ALARM zostanie zwarty, alarm się uruchomi.

Typ styku NC oznacza, że gdy GND i ALARM zostanie rozłączony, alarm się uruchomi.

5. Montaż monitora

i INFO:

- Nie montować w pobliżu innych urządzeń, które mogą być źródłem silnego promieniowania (TV, DVR, itp.)
- Zabrania się samodzielnego demontażu urządzenia, gdy stwarza to zagrożenie porażenia prądem.
- Urządzenia nie należy upuszczać, potrząsać lub uderzać nim, gdyż może to spowodować uszkodzenie jego wewnętrznych elementów.
- Wybierz najlepszą wysokość montażu w pionie: zalecana wysokość to 150cm.
- Przed montażem należy wyłączyć zasilanie.
- Aby uniknąć zakłóceń, miejsce montażu musi być oddalone o min. 30 cm od urządzeń napędzanych prądem zmiennym.
- Unikać kontaktu z wodą, polem magnetycznym i środkami chemicznymi.

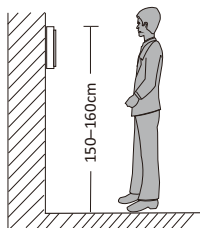

Montaż

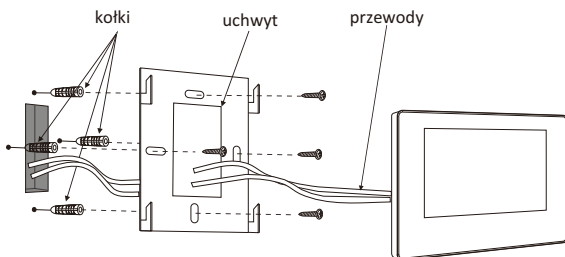

6. Specyfikacja

| | |
|-------------------|---|
| Typ urządzenia | AHD 720P/960P/1080P/CVBS |
| Monitor | 7"/8"/10" TFT LCD dotykowy wyświetlacz |
| Rozdzielczość | 1024x600 |
| Standard obrazu | PAL/NTSC |
| Typ połączenia | Dwukierunkowy interkom (pół duplex), interkom przez chmurę |
| Pobór mocy | 1200mA max |
| Zasilanie | Zasilacz DC 15V |
| Temperatura pracy | 0 ~ +50°C |
| Montaż | Montaż natynkowy |
| Obsługa kart SD | Karta Micro SD, klasa prędkość min. 10, pojemność max 1 TB |
| Sygnal wejściowy | CVBS, AHD720, AHD 1080P |
| Detekcja ruchu | 1 kanał jednocześnie |
| System obsługa | Do 6 monitorów, 2 stacji zewnętrznych, 2 kamer dodatkowych |
| Funkcje | Otwieranie, Podgląd, Interkom, Przekazanie połączeń, Rejestrator, Detekcja ruchu - wykrywanie człowieka |
| Dodatkowe | Ramka cyfrowa, MP3, MP4, Zegar, Skrzynka głosowa, Muzyka w tle, Pogoda |

7. Akcesoria

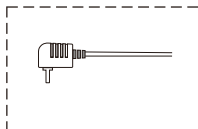
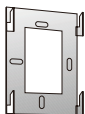
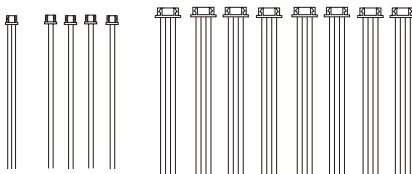

- Monitor 1szt
- Kołki 4szt
- Śruby 4szt
- Uchwyt 1szt
- Przewód 4PIN 8szt
- Przewód 3PIN 1szt
- Przewód 2PIN 4szt
- Instrukcja 1szt
- Zasilacz 1szt

Info:

* W przypadku jakichkolwiek wątpliwości lub niejasności dotyczących informacji zawartych w niniejszej instrukcji, prosimy o kontakt w celu wyjaśnienia.

* Mogą wystąpić pewne różnice między podanym tutaj opisem a stanem faktycznym urządzeń, ponieważ nasze produkty są stale rozwijane i unowocześniane. Przepraszamy, jeśli niniejsza instrukcja nie zawiera wszystkich najnowszych aktualizacji.