

Akiyo

User Manual Digital Projector

01

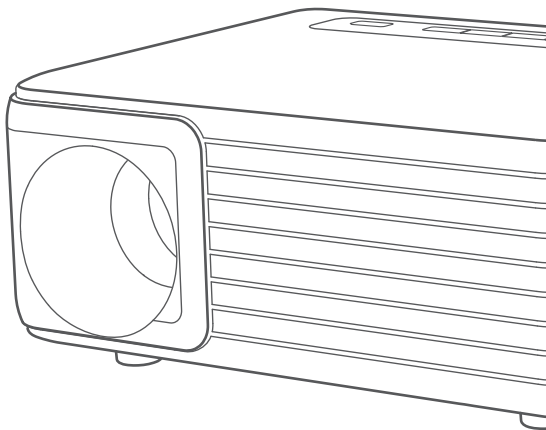

EN DE FR ES IT JP

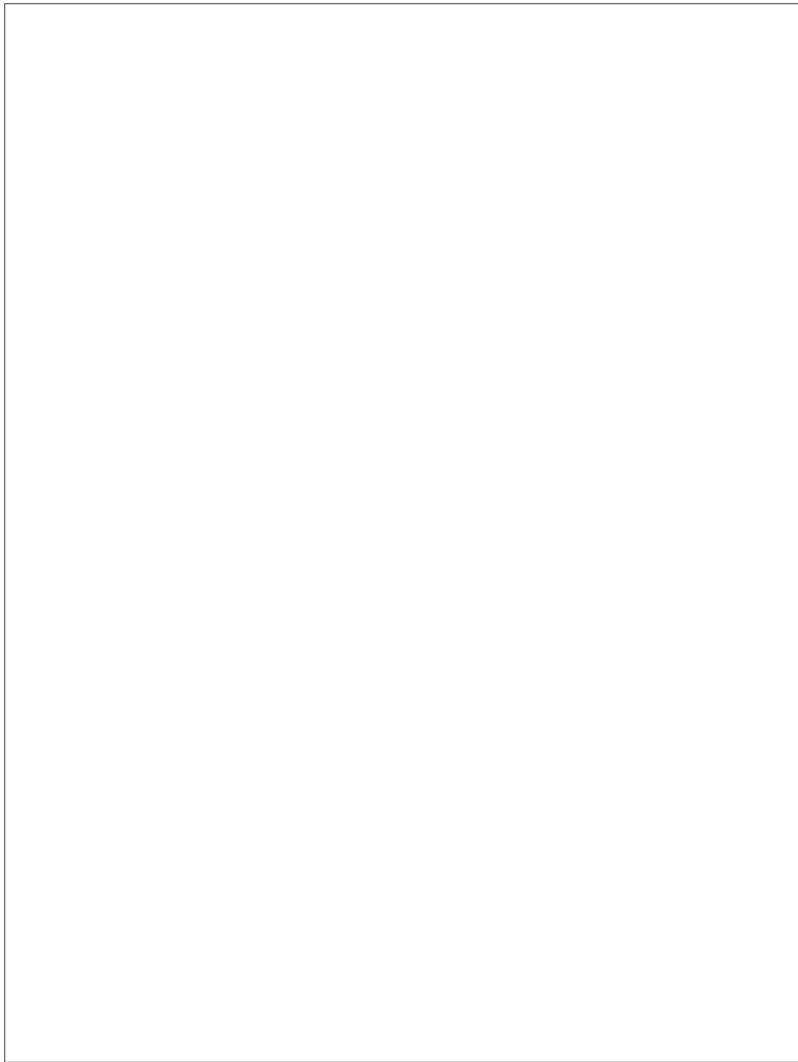

WARRANTY CARD

Please use the Akiyo O1 mini projector in a dark environment.

Thank you for support Akiyo brand. As a trusted brand, we always provide our customers with a 100% satisfactory product and service. And we hope you can get the same feeling from this shopping experience.

Please inspect the projector immediately after receiving it to see if it is damaged or not working. Please contact us if you have any problems or would like to return or exchange.

Akiyo guarantee a 30-day refund and exchange policy on the new projector, as well as a 2-year warranty.

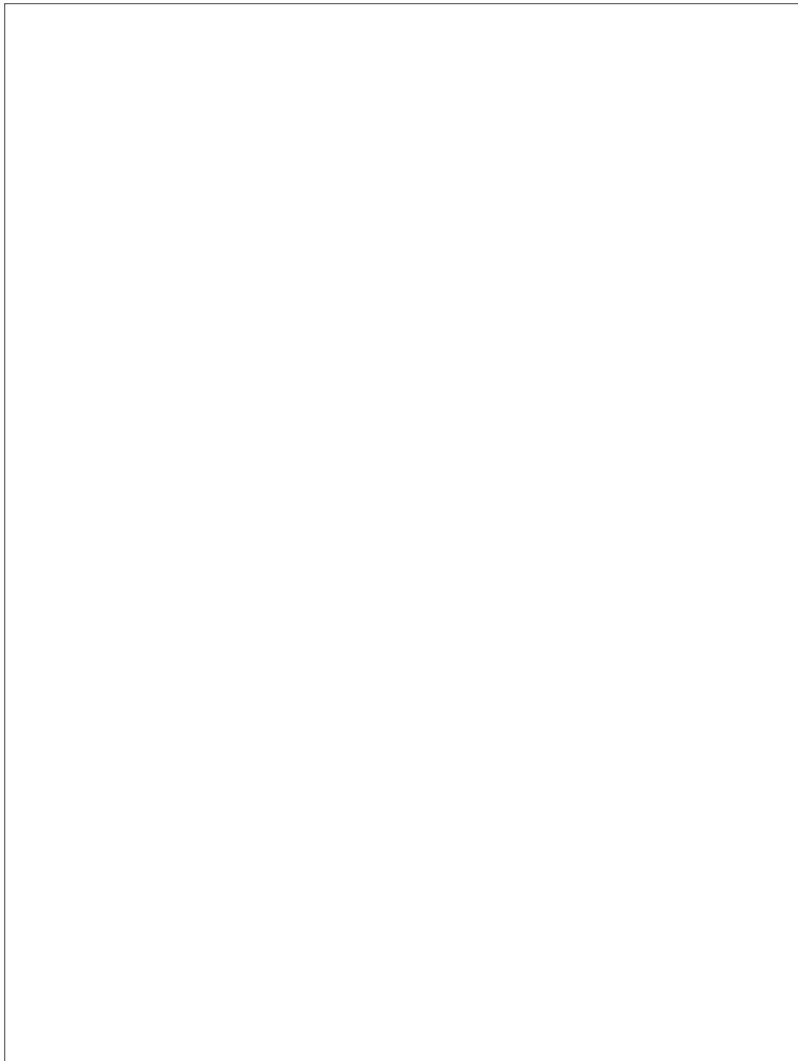

MENU

EN	English	-----1
DE	Deutsch	-----6
FR	Français	-----11
ES	Español	-----16
IT	Italiano	-----21
JP	日本語	-----26

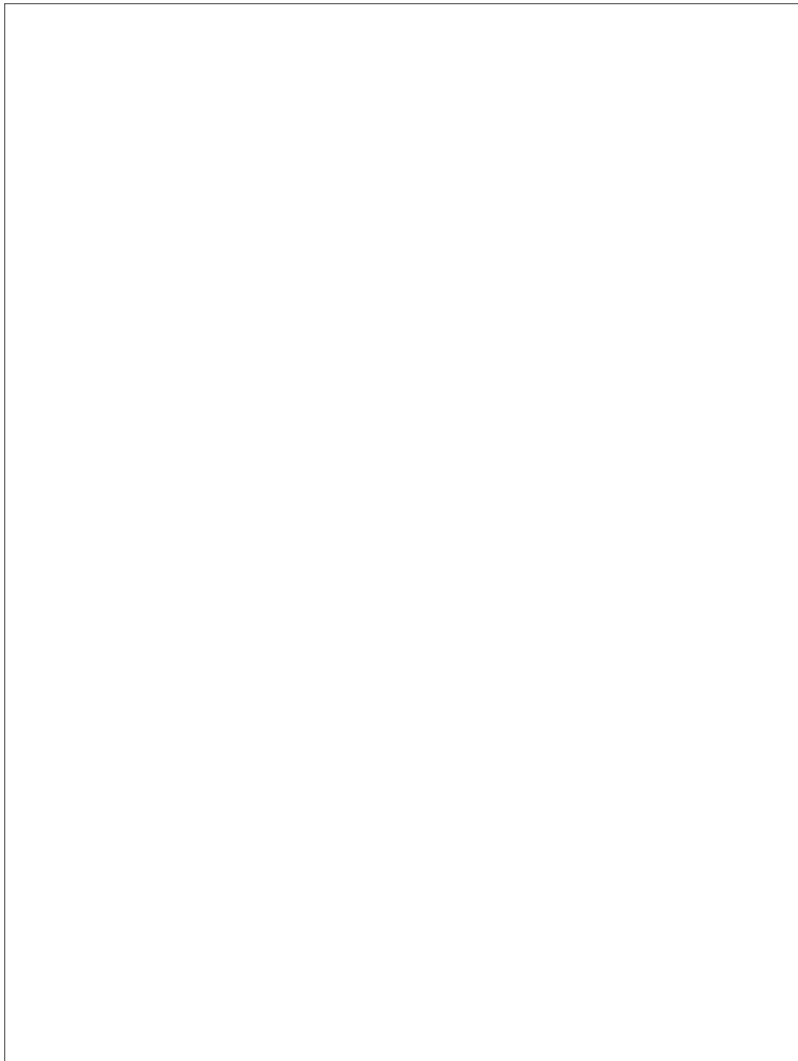

PACKAGE LISTS

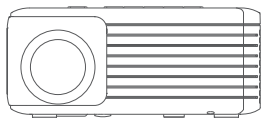

Projector

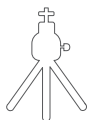

Tripod



User Manual

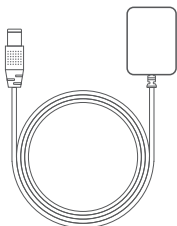

Power Cable



Remote

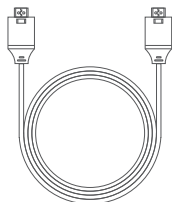

HDMI Cable

FUNCTION OVERVIEW

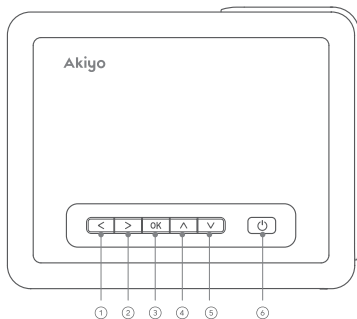

- ① Left
- ② Right
- ③ OK
- ④ Up/menu
- ⑤ Down/signal
- ⑥ Power

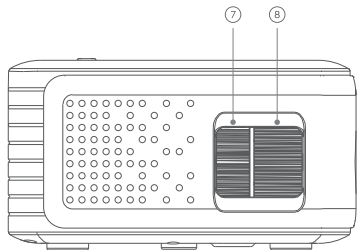
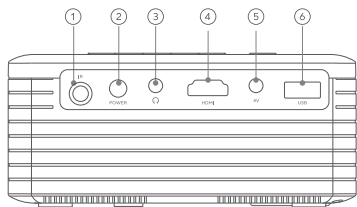
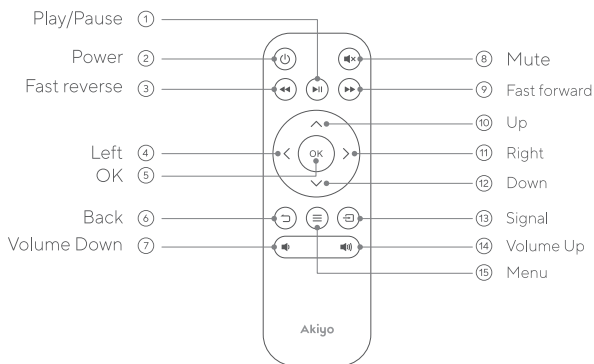

- ① IR
- ② Power Supply
- ③ Audio out
- ④ HDMI
- ⑤ AV
- ⑥ USB
- ⑦ Keystone correction
- ⑧ Focus Wheel

PROJECTOR CARE

Please use the Akiyo O1 mini projector in a dark environment

1. Do not look straight into the projector lens, Protect eyes from damage.
2. Children should be accompanied by an adult when using the projector.
3. Do not block the vents to prevent the projector from overheating.
4. Do not expose the projector to rain or moisture environment to reduce the risk of fire or electric shock. Objects filled with liquids, such as vases, should not be placed on this device, as it may lead to potential accidents that damage the device.
5. Do not make any repairs to this projector by yourself. Our company will not cover the warranty if self-repair efforts were undertaken.
6. Please only use the included power cable to power the projector.
7. Please keep the projector away from hot environments.
8. Please contact the seller for technical support when the product has any problem.

WARRANTY

Provide 2-year warranty and 30-day return or exchange service!

Akiyo Projectors Customer Service E-mail Addresses:

support.dp@akiyo.co

QUICK START

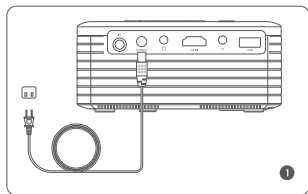

Plug the power cord into an outlet.

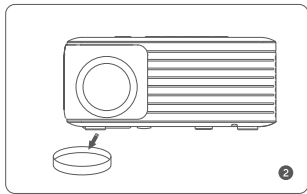

Take off the lens cover.

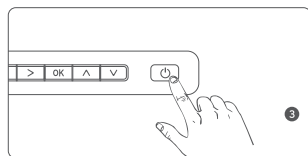

Press the power button to turn on the projector.

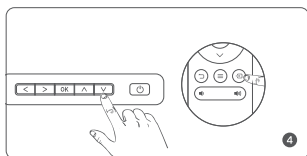

Press the button  or  to select the input source.

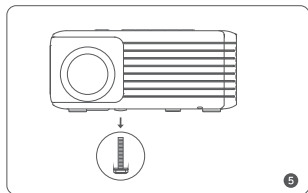

Adjust the screw bracket.

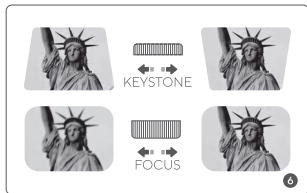

Adjust the keystone and focus wheel to get clear image.

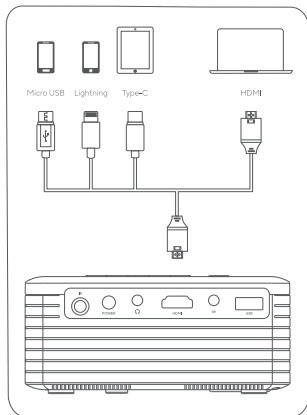

Connect your device to the projector.

iPhone/iPad: An official Lightning Digital AV adapter is Required (not include).

Android: A USB C to HDMI Adapter/ Miracast/Dongle for projector is Required (not include).

Projection Distance and Screen Size

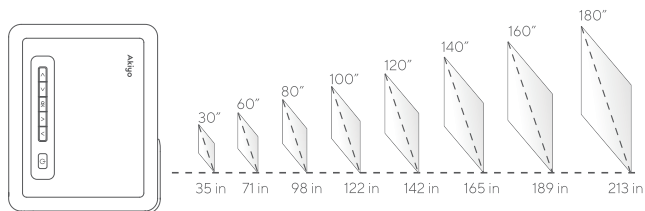

Unit: inch

Projection Distance = 1.184 * Projection Size

Projection Size = Projection Distance / 1.184

SPECIFICATION

Imaging Technology	LCD
Light Source	LED
Native Resolution	1280*720
Supported Resolution	1080p, 1080i, 720p, 576i, 480p and 480i
Lamp Life	50000 Hours
Aspect Ratio	4:3/16:9
Throw Ratio	1.1:1
Projection Distance	1-4.5m
Screen Size	30-180 inch
Focus	Manual
Keystone	±20°
Input	HDMI/USB/AV/Audio out
Built-In Speaker	3W4Ω
Projector Input Voltage:	DC 21V1.8A
Power Adapter Voltage:	AC 100V-240V, 50/60Hz
Net Weight	0.93lb
Dimension	5.4 × 3.5 × 2.8 inch
Image Format	BMP/JPG/JPEG/PNG
Audio Formats	MP2/MP3/PCM/FLAC/WMA/AAC
Video Formats	AVI/MP4/MKV/MOV/3GP/MPEG1/ MPEG2/H.264/XVID
Installation Type	Front/Rear/Ceiling
Mounting Screw Size	M4

TROUBLESHOOTING

Q : How to get a clear image quality ?

A:

1. Recommended using the projector in a relatively dark environment.
2. Place it horizontally, adjust the focus wheel.
3. If use keystone correction, there might be some slight edge blur.

Q : How to connect a smartphone ?

A:

1. iPhone: an official Lightning digital AV adapter is Required (not include) .
2. Android: a USB C to HDMI Adapter/Miracast/Dongle for projector is Required (not include).
3. If not work, you can contact support email, We will provide professional services.

Q : There is no sound when playing a video.

A:

1. Please turn off Dolby Audio on the connected device or App.
2. If not work, you can contact support email, We are willing to provide professional services.

Q : The remote control does not work.

A:

1. Check if the battery in good condition.
2. Point the remote control at "IR".
3. If not work, you can contact support email, We are willing to provide professional services.

PROJEKTORPFLEGE

Bitte verwenden Sie den Akiyo O1 Mini-Projektor in einer dunklen Umgebung.

1. Schauen Sie nicht direkt in die Projektorlinse. Schützen Sie die Augen vor Beschädigungen.
2. Kinder sollten bei der Verwendung des Projektors von einem Erwachsenen begleitet werden.
3. Blockieren Sie nicht die Lüftungsschlitze, um eine Überhitzung des Projektors zu vermeiden
4. Setzen Sie den Projektor nicht Regen oder Feuchtigkeit aus, um die Gefahr eines Brandes oder Stromschlags zu verringern. Mit Flüssigkeiten gefüllte Gegenstände, wie Vasen, sollten nicht auf dieses Gerät gestellt werden, da dies zu möglichen Unfällen führen kann, die das Gerät beschädigen.
5. Führen Sie keine Reparaturen an diesem Projektor selbst durch. Unser Unternehmen übernimmt keine Garantie, wenn Selbstreparaturbemühungen unternommen wurden.
6. Bitte verwenden Sie nur das mitgelieferte Netzkabel, um den Projektor mit Strom zu versorgen.
7. Bitte halten Sie den Projektor von heißen Umgebungen fern
8. Bitte wenden Sie sich an den Verkäufer, um technischen Support zu erhalten, wenn Probleme mit dem Produkt auftreten.

GARANTIE

Bieten Sie 2 Jahre Garantie und 30 Tage Rückgabe- oder Umtauschservice!

Akiyo Projectors Kundenservice E-Mail-Adressen:

support.dp@akiyo.co

SCHNELL START

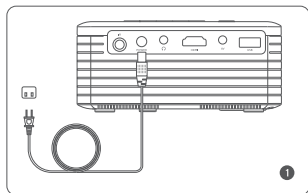

1 Stecken Sie das Netzkabel in eine Steckdose.

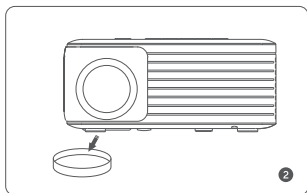

2 Nehmen Sie die Objektivabdeckung ab.

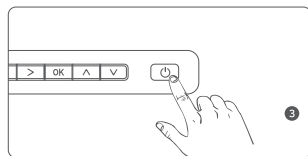

3 Drücken Sie die Netztaaste, um den Projektor einzuschalten.

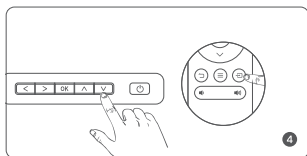

4 Drücken Sie die Taste  oder , um die Eingangsquelle auszuwählen.

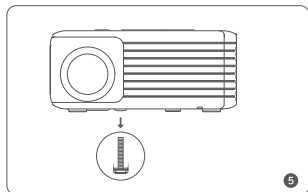

5 Einstellschraubenhalterung.

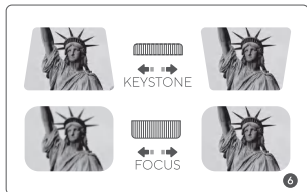

6 Passen Sie die Trapezkorrektur und den Fokusring an, um ein klares Bild zu erhalten.

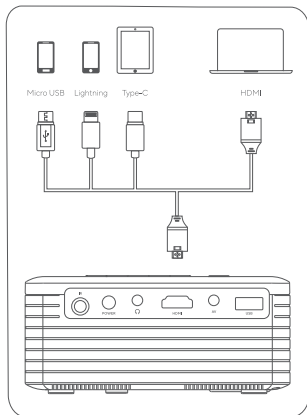

Verbinden Sie Ihr Gerät mit dem Projektor.

iPhone/iPad: Ein offizieller Lightning Digital AV-Adapter ist erforderlich (nicht im Lieferumfang enthalten).

Android: Ein USB-C-auf-HDMI-Adapter/ Miracast/Dongle für den Projektor ist erforderlich (nicht im Lieferumfang enthalten).

PROJEKTIONSFLÄCHENGRÖSSE

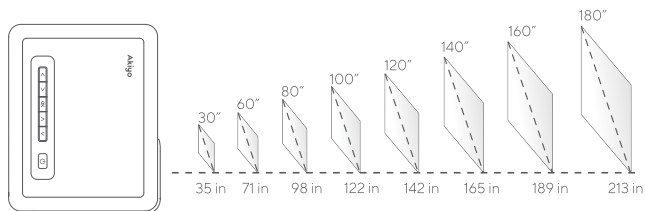

Einheit: Zoll

Projektionsabstand=1,184 * Projektionsgröße

Projektionsgröße = Projektionsabstand / 1,184

SPEZIFIKATIONEN

Bildgebende Technologie	LCD
Lichtquelle	LED
Native Auflösung	1280*720
Unterstützte Auflösung	1080p, 1080i, 720p, 576i, 480p und 480i
Lebensdauer der Lampe	50000 Stunden
Bildseitenverhältnis	4:3/16:9
Wurfweite	1:1
Projektionsabstand	1-4,5 m
Bildschirmgröße	30-180 Zoll
Fokus	Manuell
Trapezkorrektur	±20°
Eingang	HDMI/USB/AV/Audio out
Eingebauter Lautsprecher	3W4Ω
Projektor-Eingangsspannung	DC 21V-1,8A
Netzadapter Spannung	AC 100V-240V, 50/60Hz
Nettogewicht	0,93lb
Abmessungen	5.4 × 3.5 × 2.8 Zoll
Bildformat	BMP/JPG/JPEG/PNG
Audioformate	MP2/MP3/PCM/FLAC/WMA/AAC
Videoformate	AVI/MP4/MKV/MOV/3GP/MPEG1/ MPEG2/H.264/XVID
Installation Typ	Vorne/Hinten/Decke
Größe der Montageschrauben	M4

FEHLERSUCHE

F: Wie erhält man eine klare Bildqualität ?

A:

1. Es wird empfohlen, den Projektor in einer relativ dunklen Umgebung zu verwenden.
2. Stellen Sie ihn waagrecht auf, stellen Sie das Fokusrad ein.
3. Verwenden Sie die Trapezkorrektur, es wird eine leichte Kantenunschärfe geben.

F: Wie kann man das Smartphone anschließen ?

A:

1. iPhone: ein offizieller Lightning-Digital-AV-Adapter ist erforderlich (nicht im Lieferumfang enthalten).
2. Android: ein USB-C-auf-HDMI-Adapter für den Projektor ist erforderlich (nicht im Lieferumfang enthalten).
3. Wenn nicht funktionieren, können Sie Support-E-Mail kontaktieren, wir sind bereit, professionelle Dienstleistungen zu bieten.

F: Es gibt keinen Ton bei der Videowiedergabe.

A:

1. Bitte schalten Sie Dolby Audio auf dem angeschlossenen Gerät oder App aus.
2. Wenn es nicht funktioniert, können Sie sich per E-Mail an den Support wenden, wir bieten Ihnen gerne professionellen Service.

F: Die Fernbedienung ist unempfindlich oder funktioniert nicht.

A:

1. Prüfen Sie, ob die Batterie richtig funktioniert.
2. Richten Sie die Fernbedienung auf "IR".
3. Wenn nicht funktionieren, können Sie Support-E-Mail kontaktieren, wir sind bereit, professionelle Dienstleistungen zu bieten.

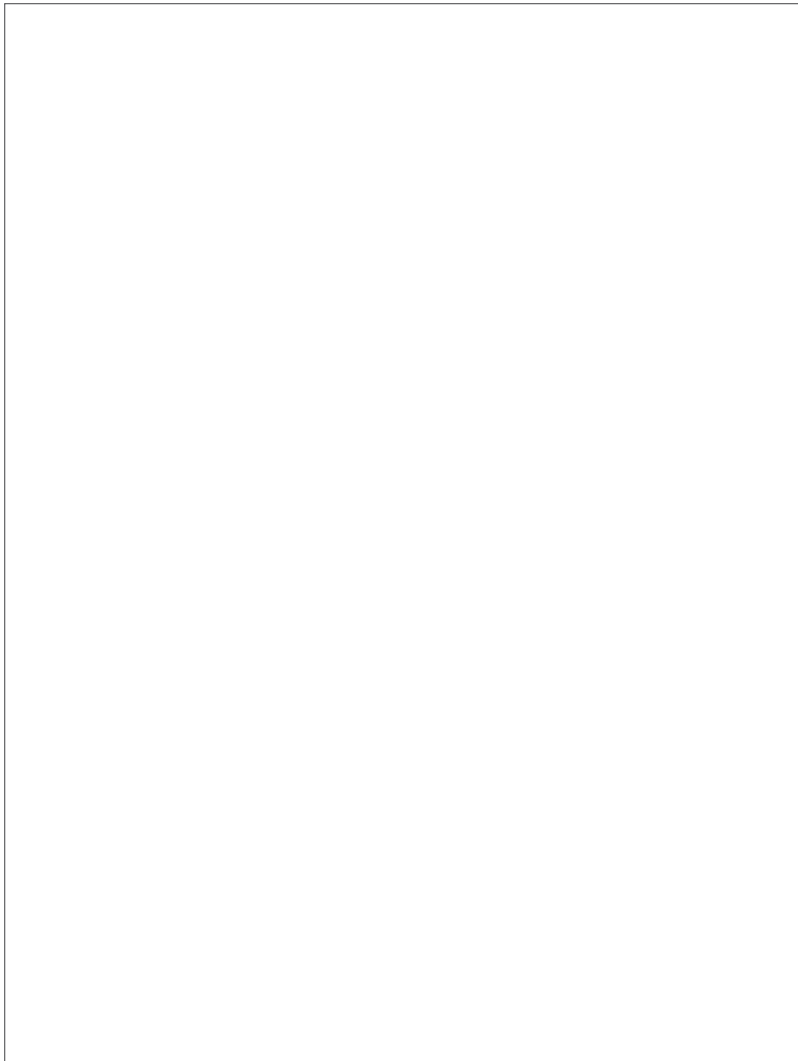



Made in China

Version 3.0