

Szanowny Kliencie,

Gratulujemy zakupu tego produktu. Przeczytaj uważnie poniższe instrukcje i postępuj zgodnie z nimi, aby uniknąć potencjalnych uszkodzeń. Nie ponosimy odpowiedzialności za szkody spowodowane nieprzebrzeganiem instrukcji lub niewłaściwym użytkowaniem. Zeskanuj kod QR, aby uzyskać dostęp do najnowszych instrukcji obsługi oraz dodatkowych informacji o produkcie.



ZAWARTOŚĆ

Zasady bezpieczeństwa	4
Montaż szafki kuchennej	6
Instalacja	12
Szybki start	14
Funkcje wyświetlacza i przycisków	15
Przed pierwszym użyciem	16
Napełnianie dozownika soli do płukania	17
Napełnianie dozownika pasty do polerowania	19
Napełnianie dozownika detergentu	20
Prawidłowe napełnianie zmywarki	22
Programy płukania (EN 60436)	24
Zalecenia dotyczące oszczędzania energii	25
Konfiguracja i obsługa	25
Czyszczenie i pielęgnacja	27
Rozwiązywanie problemów	29
Karta informacyjna produktu	33
Instrukcje dotyczące utylizacji	34
Producent	34

INSTRUKCJE DOT. BEZPIECZEŃSTWA



OSTRZEŻENIE:

Niebezpieczeństwo wybuchu! W pewnych warunkach w instalacji ciepłej wody, nieużywanej przez ponad dwa tygodnie, może gromadzić się wodór. Ten rodzaj wodoru jest wybuchowy. zmywarka nie była używana przez dłuższy czas, otwórz wszystkie kraney z ciepłą wodą i pozwól wodzie lecieć przez kilka minut, zanim ponownie uruchomisz zmywarkę. Powoduje to ucieczkę nagromadzonego gazu wodorowego z układu. Ponieważ gaz może się zapalić, należy unikać otwartego ognia i nie pał w tym czasie.

- Nie ciągnij za drzwi. Nie siadaj ani nie stawaj na drzwiach ani półce na naczynia.
- Nie należy dotykać podstawy zmywarki podczas pracy lub krótko po jej zakończeniu.
- Nie należy włączać zmywarki, dopóki drzwi nie zostaną mocno zamknięte.
- Podczas pracy bardzo ostrożnie otwieraj drzwi i uważaj, aby nie przyskać wodą w swoim kierunku.
- Nie umieszczaj niczego ciężkiego na otwartych drzwiach, może to spowodować przechylenie się maszyny do przodu.
- Upewnij się, że plastikowe przedmioty nie dotykają gorących powierzchni urządzenia podczas pracy.
- Upewnij się, że zbiornik na detergent jest pusty po zakończeniu cyklu prania.
- Myj tylko te przedmioty z tworzywa sztucznego, które nadają się do zmywarki i są odpowiednio oznakowane.
- Stosuj wyłącznie środki czyszczące i płuczające, które nadają się do zmywarek. Nie używaj mydła, detergentów ani środków do mycia rąk.
- Zasilanie budynku powinno obejmować główny wyłącznik automatyczny z minimalną odległością styku 3 mm między każdym biegunem, tak aby obwód mógł zostać przerwany w przypadku awarii.
- Trzymaj dzieci z dala od detergentu i nablyszczacza i upewnij się, że nie biorą detergentu przez otwarte drzwiczki.
- Upewnij się, że dzieci nie bawią się urządzeniem.
- Dzieci i osoby niepełnosprawne fizycznie powinny używać urządzenia wyłącznie po dokładnym zapoznaniu się z funkcjami i środkami bezpieczeństwa oraz pod nadzorem.
- Środki czyszczące do zmywarek są silnie alkaliczne. W przypadku spożycia, może spowodować zatrucie. Unikaj kontaktu ze skórą i oczami, a dzieci trzymać z dala od zmywarki, gdy drzwi są otwarte.

- Aby mieć pewność, że nikt nie potknie się o drzwi, nie należy pozostawiać ich stale otwartych.
- Jeśli przewód zasilający jest uszkodzony, musi zostać wymieniony przez producenta lub wykwalifikowanego technika.
- Poddaj recyklingowi materiał opakowaniowy.
- Podczas instalacji należy upewnić się, że przewód zasilający nie jest zagięty lub ściśnięty.
- Nie pozwalaj dzieciom bawić się elementami sterującymi.
- Przy podłączaniu maszyny należy używać nowych węży, a stare wyrzucać.
- Upewnij się, że dywan nie blokuje otworów pod sprzętem.
- Używaj zmywarki tylko do celów, do których została przeznaczona.
- Zmywarki należy używać wyłącznie w pomieszczeniach zamkniętych.
- Urządzenie nie jest przeznaczone do użytku komercyjnego, a jedynie do użytku domowego i podobnych środowisk.



Uwaga

Ryzyko zranienia! Podczas wkładania maszyny należy upewnić się, że ostre przedmioty są umieszczone w maszynie tak, aby nie uszkodziły uszczelki drzwi. Ostre noże należy wkładać do kosza na sztućce rączką do góry. Noże i inne przedmioty o ostrych krawędziach należy umieszczać w koszyku na sztućce czubkiem w dół lub poziomo.



OSTRZEŻENIE

Ryzyko uduszenia! Dzieci mogą się zranić, bawiąc się materiałami opakowaniowymi i starymi urządzeniami! Podczas utylizacji starego urządzenia należy odłączyć przewód zasilający i uszkodzić zamek drzwi.

INSTALACJA W SZAFKACH KUCHENNYCH

Zasilanie

Nie należy używać przedłużacza ani adaptera ani gniazda wielodrożnego. Upewnij się, że gniazdo jest uziemione i zgodne z lokalnymi przepisami. Podłączaj urządzenie tylko do gniazdek, które odpowiadają napięciu urządzenia. Jeśli wtyczka nie pasuje do gniazdka, zleć jej wymianę specjalście.

Montaż bez panelu drzwiowego

Dwustronne przepusty na zasilanie, wlot i wylot wody

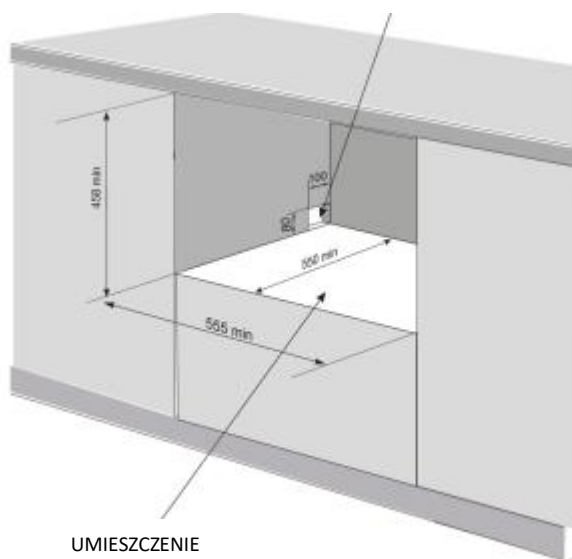

Montaż z panelem drzewiowym

Dwustronne przepusty na zasilanie, wlot i wylot wody

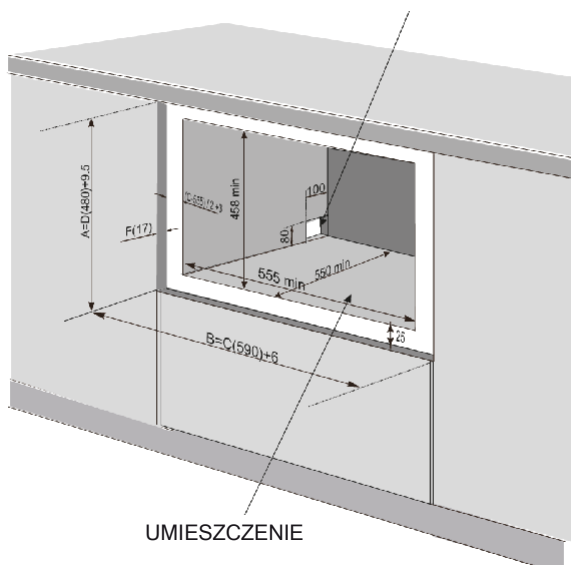

Panele drzwiowe

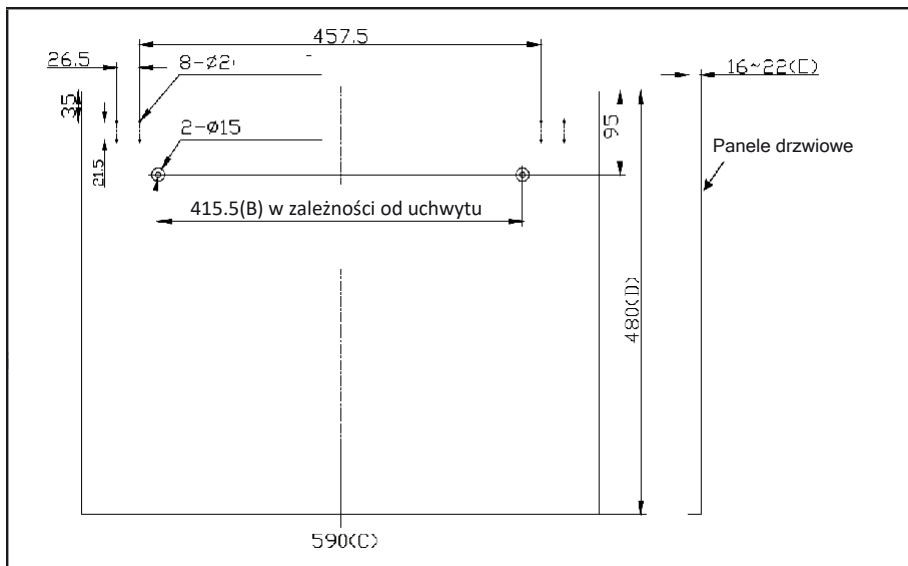

- Waga panelu drzwiowego powinna wynosić minimum 3 kg i maksimum 4 kg.
- Wymiary A i B zależą od uchwytu.
- Wymiary C, D i E zależą od środowiska.
- Zakres dla wymiaru E wynosi 16-22 mm.

Montaż panelu drzwi (jeśli jest konieczny)

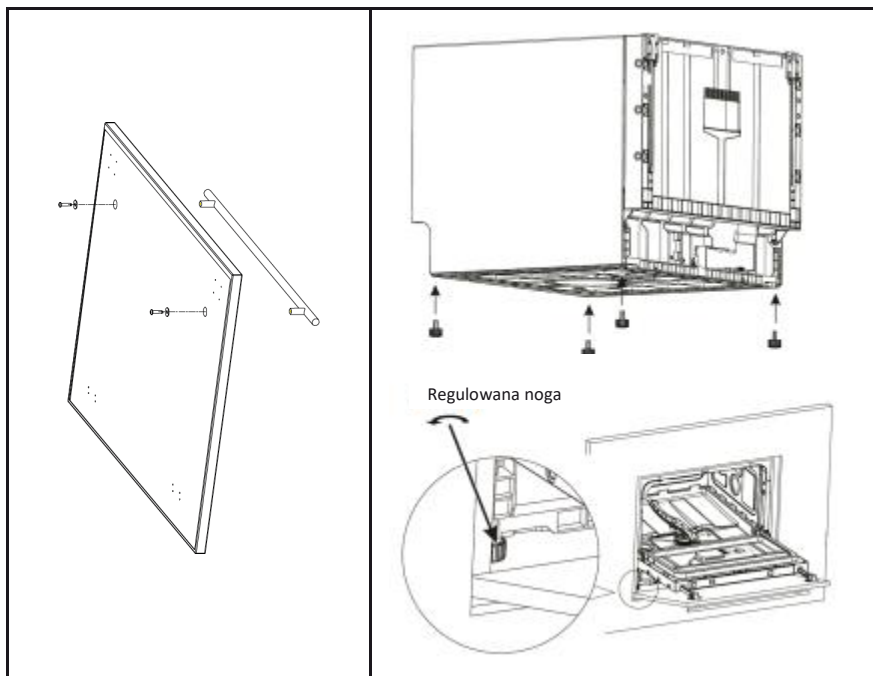

Umieść zmywarę w otworze, ale nie do końca. Najpierw należy ustawić nóżki względem powierzchni podparcia, a następnie całkowicie wsunąć urządzenie.

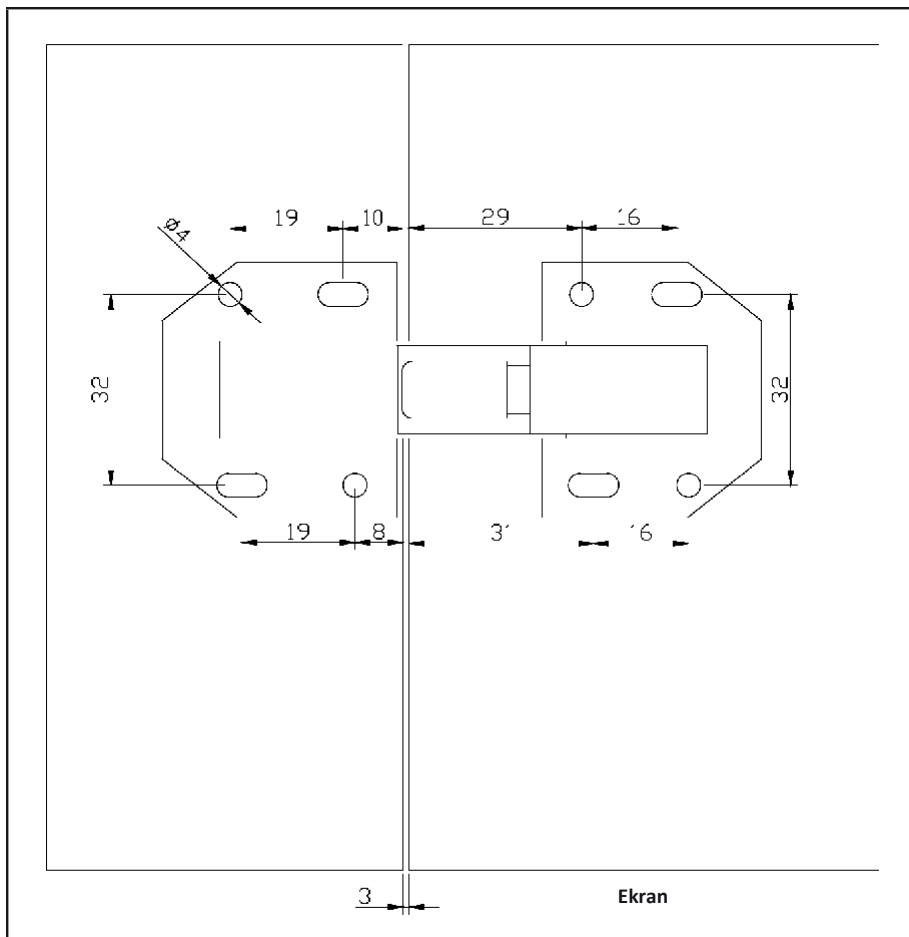

Postępuj jak na poniższym zdjęciu. Najpierw włóż zawiasy między wspornik szafki panel drzwi za pomocą łącznie 16 śrub.

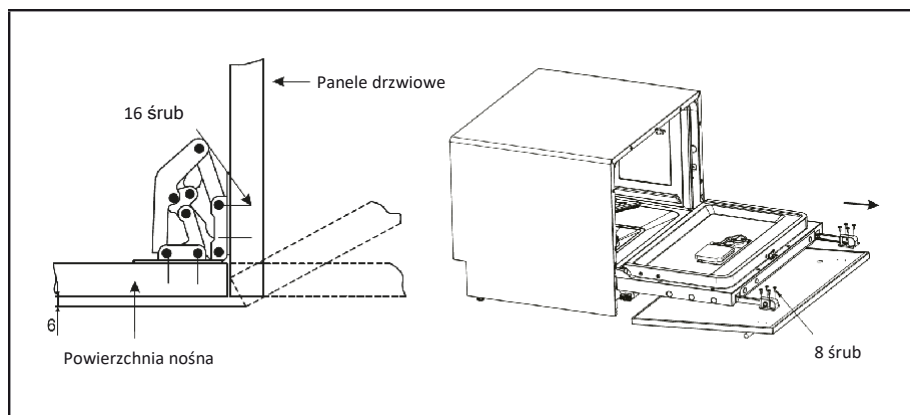

MONTAŻ

Przygotowanie:

- Umieścić urządzenie w pobliżu wlotu lub wylotu wody oraz gniazdka elektrycznego.
- Upewnić się, że wąż i wtyczka są zawsze dostępne.

USTAWIENIE URZĄDZENIA

Umieścić urządzenie w preferowanym miejscu. Tył powinien być skierowany do ściany, boki powinny być skierowane do szafy wnękowej lub do ściany. Myjka wyposażona jest w spust wody i węże spustowe, które można skierować w prawo lub w lewo, aby ułatwić montaż.

Zasilanie

Nie należy używać przedłużacza ani adaptera ani gniazda wielodrożnego. Upewnić się, że gniazdo jest uziemione i zgodne z lokalnymi przepisami. Podłączaj urządzenie tylko do gniazdek, które odpowiadają napięciu urządzenia. Jeśli wtyczka nie pasuje do gniazdka, zleć jej wymianę specjalistcie.

Podłączyć dopływ wody

Do połączenia należy użyć nowych węży. Nie należy używać starych węży. Ciśnienie wody musi zawierać się w przedziale 0,04 -1 MPa. Jeśli ciśnienie jest niższe, należy zasięgnąć porady profesjonalnej firmy.

- Montaż węża dopływowego: Całkowicie odwiń wąż dopływowy bezpieczeństwa z uchwytu z tyłu. Przymocuj śrubę do kranu $\frac{3}{4}$ cala. Przed użyciem całkowicie zakręć dopływ wody.
- Wyjmij wąż dopływowy: Wyjmowanie węża dopływowego: Odkręć wąż dopływowy wody

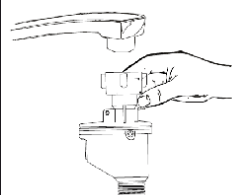

Uwaga: Upewnić się, że śruba jest mocno osadzona na przyłączy wody. Jeśli nigdy wcześniej nie korzystałeś z przyłącza lub nie korzystałeś z niego od dłuższego czasu, spuść wcześniej trochę wody, aż z kranu popłynie czysta woda. Ten środek zapewnia, że zawór wlotowy nie zostanie zatkany lub uszkodzony przez cząsteczki w wodzie.

Naprawi odpływ wody

Włóż wąż spustowy do rury spustowej o minimalnej średnicy 4 cm lub pozostaw go zawieszonoego w odpływie. Upewnij się, że wąż nie jest zgięty ani zagięty.

Do mocowania należy użyć dołączonej opaski zaciskowej do węży. Aby zapobiec przepływowi zwrotnemu, rura wylotowa wody (A) nie może znajdować się wyżej niż 75 cm, a wąż spustowy (B) nie może być zanurzony w wodzie.

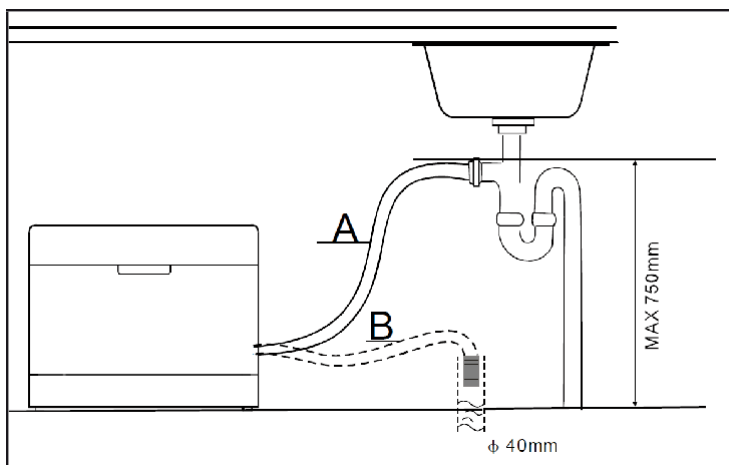

Uwaga: Bezpiecznie przymocuj wąż spustowy do odpływu za pomocą dołączonej opaski zaciskowej, aby zapobiec przemieszczaniu się i wyciekowi ścieków.





Odbiór ścieków

Jeśli odpływ znajduje się ponad 1 metr poniżej urządzenia, nie można kierować wody bezpośrednio do odpływu. W takim przypadku należy zebrać ścieki do odpowiedniego pojemnika zbiorczego, który musi być umieszczony niżej niż wylot wody.

Wąż przedłużający

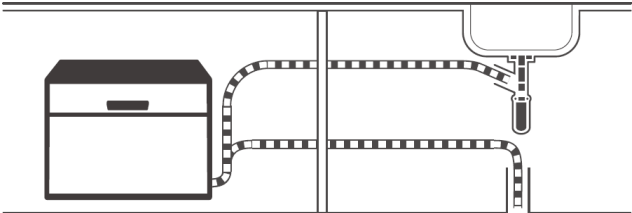

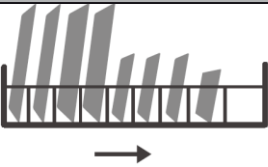
Jeśli potrzebujesz przedłużacza, użyj podobnego typu i upewnij się, że nie jest on dłuższy niż 4 metry. Dłuższe węże mogą mieć negatywny wpływ na wydajność mycia zmywarki.



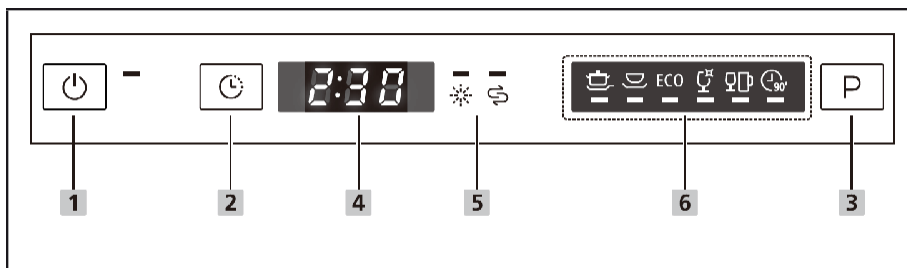

YBKI START

1	
	
Montaż zmywarki (patrz rozdział MONTAŻ)	
2	3
	 Wewnątrz Na zewnątrz
Usuń z naczyń większe resztki jedzenia, aby uniknąć nadmiernego płukania.	Załaduj kosze zmywarki.
4	5
	
Napełnij zbiornik detergentem i politurą.	Wybierz odpowiedni program i uruchom zmywarkę.

WYŚWIETLACZ I FUNKCJE PRZYCISKÓW



1	Wł./WYł. (przełącznik zasilania)	Naciśnij ten przycisk, aby włączyć zmywarkę.	
2	Delay (Opóźnienie)	Naciśnij przycisk opóźnienia startu, aby zwiększyć czas opóźnienia startu. Opóźnienie uruchomienia zmywarki o maksymalnie 24 godziny w odstępach 1-godzinnych. Po ustawieniu opóźnionego startu zamknij drzwi.	
3	Program	Naciśnij ten przycisk, aby wybrać odpowiedni program prania. Zapala się wskaźnik wybranego programu.	
4	Wskazania na wyświetlaczu	Wyświetla pozostały czas i czas opóźnionego startu, kody błędów i inne informacje.	
5	Lampka kontrolna		Płyn nablyszczający: Gdy na ekranie pojawi się odpowiedni symbol, oznacza to, że płyn nablyszczający jest prawie pusty i należy go uzupełnić.
			Sól do płukania: Jeśli na ekranie zaświeci się odpowiedni symbol, oznacza to, że środek nablyszczający jest prawie pusty i należy go uzupełnić.

6	Program		Intensywny: Do mocno zabrudzonych garnków i patelni oraz naczyń z zaschniętymi resztkami jedzenia.
			Uniwersalny: Do normalnie zabrudzonych naczyń, takich jak garnki, talerze, szklanki i lekko zabrudzone patelnie.
		ECO	Eco: Standardowy program do mycia naczyń o normalnym stopniu zabrudzenia. Program przyjazny środowisku, ponieważ oszczędza energię i wodę.
			Szkló: do lekkich zabrudzeń i naczyń szklanych.
			Naczynia imprezowe: Na świeżo zabrudzone filiżanki do kawy lub szklanki.
			90 minut: Do naczyń o normalnym stopniu zabrudzenia, które wymagają szybkiego umycia.

PRZED PIERWSZYM UŻYCIEM

Sól do zmywarki

- Jeśli Twój model nie posiada tacki na sól, możesz pominąć tę sekcję. Zawsze używaj soli nadającej się do mycia w zmywarce. Pojemnik na sól znajduje się pod koszem i należy go napełnić w następujący sposób:
- Stosuj wyłącznie sól przeznaczoną specjalnie do stosowania w zmywarkach! Każdy inny rodzaj soli, zwłaszcza sól kuchenna, mogą uszkodzić pojemnik. Uszkodzenia spowodowane użyciem nieodpowiedniej soli nie są objęte gwarancją producenta.
- Napełnij zbiornik soli przed uruchomieniem zmywarki.
Dzięki temu ewentualna rozlana sól lub słona woda nie pozostaje przez długi czas na dnie zmywarki, powodując zużycie i korozję.

NAPEŁNIANIE ZBIORNIKA SOLI DO PŁUKANIA

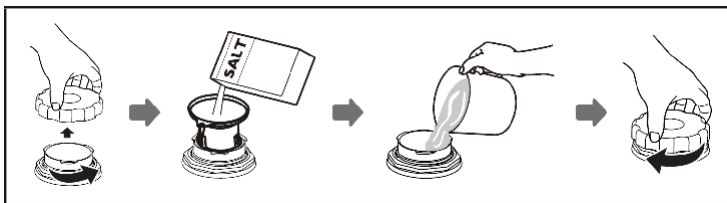

1. Odkręć pokrywę magazynka.
2. Włóż dolną część lejka (w zestawie) do otworu i wsyp około 1 kg soli do mycia naczyń.
3. Przed pierwszym użyciem urządzenia należy napęlnić wodą zbiornik na sól do pełna. Jest rzeczą normalną, że ze zbiornika soli wycieka niewielka ilość wody.
4. Po napęlnieniu mocno przykręć pokrywę do pojemnika.
5. Gdy zbiornik soli jest pełny, lampka kontrolna zgaśnie.
6. Gdy tylko zbiornik na sól zostanie napęlniony solą, należy rozpocząć program czyszczenia. (Zalecamy użycie programu krótkiego.) W przeciwnym razie system filtrów, pompa lub inne ważne części urządzenia mogą zostać uszkodzone przez słoną wodę. W takich przypadkach następuje utrata gwarancji.

Proszę pamiętać:

- Sól należy uzupełniać dopiero wtedy, gdy zapali się kontrolka soli. W zależności od tego, jak dobrze sól się rozpuszcza, kontrolka może się zapalić nawet wtedy, gdy sól została już wsypana do zbiornika. Jeśli Twoje urządzenie nie ma takiej kontrolki (w niektórych modelach), możesz oszacować moment, w którym trzeba dodać sól w zależności od tego, jak często używasz zmywarki.
- Jeśli sól się rozsypała, uruchom program szybki i usuń ją.

Ustawienie ilości soli

Zmywarka jest tak zaprojektowana, że ilość soli można dostosować do twardości używanej wody. Chodzi o optymalizację i indywidualne dostosowanie spożycia soli. Podczas ustawiania należy postępować w następujący sposób:

1. Zamknij drzwi i włącz urządzenie.
2. W ciągu 60 sekund od włączenia urządzenia, naciśnij i przytrzymaj przycisk programu przez ponad 5 sekund, aby uruchomić tryb ustawień zmiękczacza wody.
3. Naciśnij ponownie przycisk programu, aby wybrać właściwe ustawienie według swoich potrzeb; Ustawienia zmieniają się w następującej kolejności: H1 > H2 > H3 > H4 > H5 > H6.
4. Jeżeli w ciągu pięciu sekund nie naciśniesz żadnego przycisku lub naciśniesz przycisk zasilania, aby wyjść z trybu konfiguracji, program zapisze ustawienia.

Twardość wody				Poziom twardości wody ⁵	Regeneracja (uruchamia się po każdej X sekwencji programu) ⁶	Zużycie soli (gram/cykl)
°dH ¹	°fH ³	°Clark ³	mmol/l ⁴			
0 - 5	0 - 9	0 - 6	0 - 0.94	H1	brak regeneracji	0
6 - 11	10 - 20	7 - 14	1.0 - 2.0	H2	10	9
12 - 17	21 - 30	15 - 21	2.1 - 3.0	H3	5	12
18 - 22	31 - 40	22 - 28	3.1 - 4.0	H4	3	20
23 - 34	41 - 60	29 - 42	4.1 - 6.0	H5	2	30
35 - 55	61 - 98	43 - 69	6.1 - 9.8	H6	1	60

Poziom twardości¹ (niemiecki)

2 Poziom twardości Francja

3 Poziom twardości (Zjednoczone Królestwo)

4 Międzynarodowy poziom twardości

5 Domyślnym ustawieniem fabrycznym jest stopień twardości H4

6 Każdy cykl z regeneracją zużywa dodatkowo 2,0 litry wody, zużycie energii wzrasta o 0,02 kWh, a program wydłuża się o 4 minuty.

WYPEŁNIENIE PREPARATEM DO PŁUKANIA I POLEROWANIA

Pasta uwalniana jest podczas ostatniego cyklu prania i zapobiega tworzeniu się na linii kropli wody, które mogą pozostawiać plamy i smugi. Usprawnia również suszenie, umożliwiając odpływ wody. Twoja zmywarka jest przeznaczona do stosowania płynnych detergentów.

Uwaga: Należy używać wyłącznie środków do polerowania w zmywarkach. Nie napełniaj dozownika pasty polerskiej innymi substancjami (np. detergent do mycia naczyń itp. Spowodowałoby to uszkodzenie zmywarki.

Uzupełnianie preparatu do płukania i polerowania



Jeśli lampka środka nabłyszczającego (*) na panelu sterowania nie świeci się, ilość środka nabłyszczającego można oszacować na podstawie koloru wizualnego wskaźnika poziomu obok pokrywy.

Gdy zbiornik nabłyszczacza jest pełny, wyświetlacz jest całkowicie ciemny. Wielkość ciemnej kropki zmniejsza się wraz ze zmniejszaniem się ilości pasty. Poziom nabłyszczacza nigdy nie powinien być mniejszy niż 1/4.

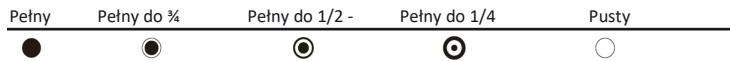
Gdy ilość nabłyszczacza zostanie zmniejszona, rozmiar czarnej kropki na wskaźniku poziomu pasty zmieni się jak pokazano poniżej.



Uzupełnienie środka płuczającego

1	2
	
Zdejmij pokrywę dozownika nabłyszczacza, obracając ją w kierunku przeciwnym do ruchu wskazówek zegara.	Ostrożnie wlej nabłyszczacz do dozownika, uważając, aby go nie przepełnić.

3	
	<p>Uwaga:</p> <p>Wytrzyj wszelkie rozlane płyny chłonną szmatką, aby zapobiec nadmiernemu pienieniu się podczas kolejnego mycia.</p>
<p>Zamknij i zakręć pokrywę pojemnika na nablyszczacz.</p>	

Ustawienie właściwej ilości nablyszczacza

	<p>Zdjąć pokrywę dozownika nablyszczacza. Obróć pokrętko wskaźnika nablyszczacza na wartość numeryczną. Im wyższa liczba, tym więcej nablyszczacza zużyje zmywarka. Jeśli naczynia nie wysychają prawidłowo lub są poplamione, przekręć pokrętko na kolejną wyższą liczbę, aż naczynia będą nieskazitelnie czyste. Jeśli na linii występują plamy, zmniejsz wartość na wskaźniku. Następnie zamknij pokrywę dozownika nablyszczacza.</p>
---	--

NAPEŁNIANIE DOZOWNIKA DETERGENTU

Chemiczne składniki detergentu są niezbędne do usunięcia brudu z naczyń i zanieczyszczeń ze zmywarki. Większość komercyjnych środków czyszczących nadaje się do tego celu.

Ważne wskazówki dotyczące stosowania detergentu

Stosuj wyłącznie detergent przeznaczony do zmywarek. Przechowuj środek czyszczący w suchym miejscu. Napełnij dozownik detergentem dopiero wtedy, gdy jesteś gotowy do uruchomienia zmywarki.



OSTRZEŻENIE

Środek do mycia naczyń jest żrący! Urządzenie należy przechowywać w miejscu niedostępnym dla dzieci.

Uzupełnienie detergentu

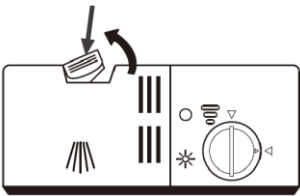
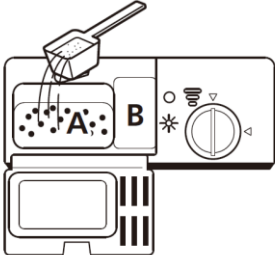
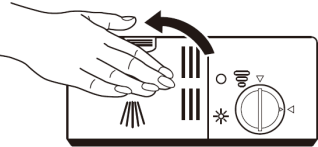
1	2
	
<p>Naciśnij przycisk zwalnający na dozowniku, aby otworzyć pokrywę.</p>	<p>Wlej detergent do większej komory (A). W przypadku mocno zabrudzonych naczyń, dodaj również trochę detergentu do mniejszej komory (B), aby ją poluzować podczas mycia wstępnego.</p>
	<p>Uwaga: Stosuj się do zaleceń producenta detergentu, które są wymienione na opakowaniu detergentu.</p>
<p>Zamknij pokrywę i wciśnij ją, aż zatrzaśnie się na swoim miejscu.</p>	

ŁADOWANIE KOSZA ZMYWARKI

Nieodpowiednie naczynia i sztućce

Nieodpowiednie naczynia/sztućce	Warunkowo odpowiednie naczynia i sztućce
<ul style="list-style-type: none">• Sztućce z drewnianymi lub perłowymi uchwytami• Sztućce z tworzywa sztucznego odporne na wysoką temperaturę• Starsze sztućce z klejonymi częściami, które nie są odporne na działanie wysokich temperatur• Naczynia powlekane• Przedmioty z cyny i miedzi• Kryształowe szklanki• Przedmioty ze stali nierdzewnej.• Drewniane naczynia• Plastikowe naczynia i sztućce	<ul style="list-style-type: none">• Niektóre rodzaje szkła, ponieważ mogą stać się mętne.• Srebrne i aluminiowe naczynia, ponieważ z czasem mogą zmienić kolor.• Glazurowane talerze, ponieważ glazura znika, im częściej je myjesz.

O czym należy pamiętać przy napełnianiu spryskiwacza.

Usuń większe resztki jedzenia. Przypalone resztki na garnkach i patelniach namoczyc z góry. Naczynia nie wymagają płukania pod bieżącą wodą. Umieść przedmioty w zmywarce w następujący sposób:

- Kubki, szklanki, garnki i patelnie umieszczaj w zmywarce stroną wewnętrzną do dołu.
- Zakrzywione przedmioty powinny być odwrócone, aby umożliwić odpływ wody.
- Większe naczynia i inne przedmioty tak, aby nie mogły się przewrócić.
- Upewnij się, że ramiona natryskowe mogą się swobodnie obracać i nie są otoczone przez przybory lub wystające przedmioty.
- Nie należy myć małych przedmiotów w zmywarce, ponieważ mogą one łatwo wypaść z koszyka.
- Upewnij się, że naczynia i sztućce nie zachodzą na siebie.
- Aby uniknąć stłuczenia szkła, kieliszki nie powinny się stykać.
- Załaduj większe przedmioty do kosza.
- Długie i ostre przedmioty należy umieszczać w koszu poziomo, aby uniknąć obrażeń.
- Aby uzyskać najlepsze rezultaty, nie wkładaj do zmywarki zbyt wielu przedmiotów.

Uwagi końcowe programu



Uwaga

Ryzyko poparzenia! Niektóre części po opłukaniu są bardzo gorące! Aby uniknąć uszkodzeń, nie należy wyjmować talerzy, szklanek i sztućców ze zmywarki bezpośrednio po zakończeniu programu.

ŁADOWANIE KOSZA

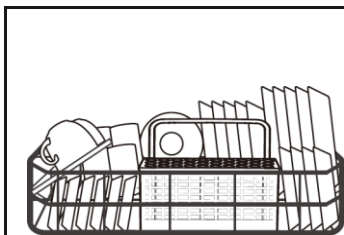

W celu poprawy powierzchni czyszczącej i wydajności płukania zaleca się ustawienie brudnej strony w kierunku ramienia natryskowego. Aby nie blokować ruchu ramienia natryskowego, nie pozwól, aby naczynia wystawały z dna kosza. Zalecana maksymalna średnica wynosi 19 cm, aby nie przeszkadzać otwieraniu dystrybutora.

Napełnianie koszyka na sztućce

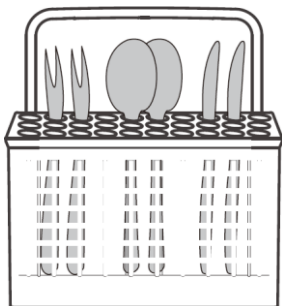

Włóż sztućce do koszyka i upewnij się, że się nie dotykają.

- Pojemniki nie mogą się wzajemnie zaczepiać.
- Sztućce wkłada się uchwytami do dołu.
- Noże i inne potencjalnie niebezpieczne przybory wkłada się rękojeścią do góry.







Upewnij się, że żadne przedmioty nie wystają przez dno kosza.

Ostre przedmioty należy ładować ostrymi końcami skierowanymi w dół!

PROGRAMY ZMYWANIA (EN 60436)

Poniższa tabela pokazuje, które programy są najbardziej odpowiednie w zależności od ilości pozostałości jedzenia i ilości potrzebnego detergentu. Zawiera również różne informacje o programach. Wartości zużycia i długość programu są jedynie orientacyjne, z wyjątkiem programu ECO.

Program	Cykl płukania	Nabłyszczacz do mycia wstępnego / zasadniczego.	Czas (minuty)	Zużycie energii (kWh)	Woda (l)	Uzupełnienie środka płuczącego
 Intensywny	Mycie wstępne (50°C) Mycie (70°C) Płukanie Płukanie Płukanie (60°C) Suszenie	4/10 g lub 1 tabletką	135	0,790	9,6	Tak
 Uniwersalny :	Pranie wstępne Pranie (60 °C) Płukanie Płukanie (60 °C) Suszenie	4/10 g lub 1 tabletką	110	0,580	7,7	Tak
ECO (*EN 60436)	Mycie wstępne Mycie (45°C) Płukanie (50°C) Suszenie	4/10 g lub 1 tabletką	215	0,553	6,5	Tak
 Szkło	Pranie (45°C) Płukanie (50°C) Suszenie	14 g lub 1 tabletką	70	0,400	5,8	Tak
 Strona	Mycie (45°C) Płukanie Płukanie	14 g lub 1 tabletką	20	0,308	7,0	Nie
 90- minutowy	Pranie (65 °C) Płukanie Płukanie Płukanie (60 °C) Suszenie	12 g albo 1 tabletką	90	0,590	6,6	Tak
*EN 60436: Do pracy próbnej wykorzystano program ECO zgodnie z EN 60436. Program ECO nadaje się do mycia normalnie zabrudzonych naczyń i jest najbardziej wydajnym programem do tego celu pod względem zużycia energii i wody.						

ZALECENIA DOTYCZĄCE OSZCZĘDZANIA ENERGII

- Program Eco jest odpowiedni do mycia normalnie zabrudzonych naczyń; do tego celu jest to najbardziej efektywny program pod względem łącznego zużycia energii i wody oraz jest używany do oceny zgodności z przepisami UE dotyczącymi ekoprojektu.
- Napełnienie zmywarki do pojemności określonej przez producenta przyczyni się do zmniejszenia zużycia energii i wody.
- Nieprawidłowe wypełnienie może mieć następujące konsekwencje:
 - zaburzony wynik czyszczenia
 - Uszkodzenia spowodowane zablokowaniem ramion spryskujących.
- Ręczne płukanie naczyń wiąże się ze zwiększonym zużyciem wody i energii, dlatego nie jest zalecane.
- Mycie naczyń w domowej zmywarce zazwyczaj wiąże się z mniejszym zużyciem energii i wody niż mycie naczyń ręcznie, pod warunkiem, że zmywarka jest używana zgodnie z instrukcją producenta.
- Wartości podane dla programów innych niż program ekologiczny mają charakter wyłącznie orientacyjny.

KONFIGURACJA I DZIAŁANIE

Rozpoczęcie procesu mycia

1. Wsuń dolny i górny kosz, włóż naczynia i wsuń kosz z powrotem. Zaleca się najpierw załadować dolny kosz, a następnie górny.
2. Uzpełnienie detergentu.
3. Podłącz urządzenie do gniazda sieciowego.
4. Upewnij się, że wlot wody jest całkowicie otwarty.
5. Otwórz drzwi i naciśnij przełącznik.
6. Wybierz program, a lampka kontrolna zaświeci się. Zamknij drzwi, a zmywarka rozpocznie swój program.

Zmiana programu

Program można zmienić tylko wtedy, gdy urządzenie pracuje tylko przez krótki czas. W przeciwnym razie detergent mógłby już przedostać się do pralki, a pralka mogłaby być już pełna wody. W takim przypadku konieczne będzie zresetowanie urządzenia i ponowne napełnienie dozownika detergentem. Aby zresetować zmywarkę, wykonaj następujące czynności:

1. Otwórz nieco drzwi, aby zatrzymać zmywarkę. Gdy ramiona natryskowe przestaną się obracać, można całkowicie otworzyć drzwi.
2. Naciśnij przycisk programu przez ponad trzy sekundy, aby wejść w tryb wyboru programu.
3. Można zmienić program na żądane ustawienie cyklu.

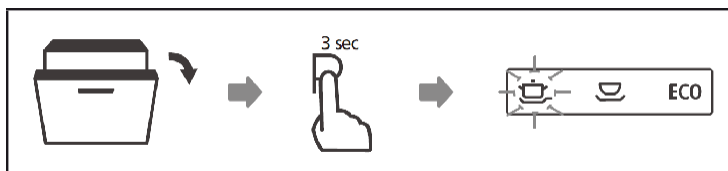

Dodawanie dodatkowych naczyń – podczas uruchomionego programu

Zapomniane naczynia możesz włożyć do zmywarki przed otwarciem dozownika detergentu. Jeśli tak jest w Twoim przypadku, wykonaj następujące czynności:

4. Lekko uchyl drzwi, aby zatrzymać proces prania.
5. Gdy ramiona spryskujące przestaną działać, można całkowicie otworzyć drzwi.
6. Dodaj zapomniane naczynia.
7. Zamknij drzwi.
8. Zmywarka uruchamia się ponownie.

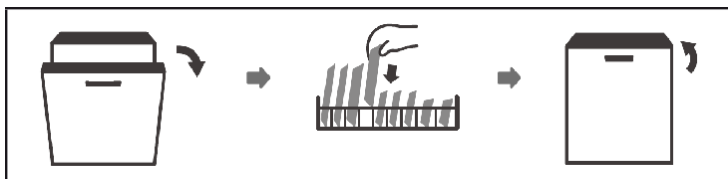

OSTRZEŻENIE

Ryzyko poparzenia! Otwarcie drzwi podczas pracy urządzenia jest niebezpieczne, ponieważ gorąca para może Cię poparzyć.

Wskazówka dotycząca automatycznego otwierania drzwi

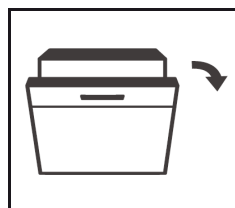

Po praniu drzwi otwierają się automatycznie dla lepszego efektu suszenia.

Uwaga: Drzwi zmywarki nie mogą być zablokowane, jeśli są ustawione na automatyczne otwieranie. Może to zakłócać działanie zamka drzwi.

Uwaga dotycząca promieniowania UV

- W czasie trwania cyklu suszenia lampa UV jest automatycznie włączana.
- Jeśli czas cyklu suszenia zostanie przerwany, lampa UV wyłączy się.
- Po otwarciu drzwi lampa UV automatycznie się wyłącza.

CZYSZCZENIE I KONSERWACJA

Drzwi i uszczelki drzwiowe

Regularnie czyść uszczelki drzwi wilgotną szmatką, aby usunąć resztki jedzenia. Podczas ładowania zmywarki resztki jedzenia mogą przywierać do boków drzwi zmywarki. Powierzchnie te znajdują się na zewnątrz i nie mogą być osiągnięte przez ramię opryskiwacza. Usuń te pozostałości przed zamknięciem drzwi.

Panel sterowania

- Panel sterowania należy przecierać wyłącznie miękką, wilgotną szmatką.
- Nie używaj żadnych środków czyszczących w sprayu, aby zapobiec przedostaniu się wody za uszczelki drzwi lub do elementów urządzenia elektrycznego.
- Nie używaj agresywnych środków czyszczących ani szczotek drucianych na zewnętrznych powierzchniach urządzenia, gdyż mogą one porysować powierzchnię. Należy pamiętać, że niektóre ręczniki papierowe mogą również zarysować lub pozostawić ślady na powierzchni.

Usuwanie ciał obcych

- Po każdym użyciu zmywarki należy sprawdzić sitka i zbiornik. Obce przedmioty (np. potłuczone szkło, kawałki plastiku, kości lub wykałaczki itp.) zmniejszają wydajność czyszczenia i mogą uszkodzić pompę spustową. Wyjmij system filtrów, zgodnie z opisem w tym rozdziale. Usuń ciała obce ręcznie.
- **OSTRZEŻENIE.** Jeżeli nie możesz usunąć przedmiotów, skontaktuj się z autoryzowanym serwisem.
Zainstaluj ponownie system filtrów zgodnie z opisem w tym rozdziale.

System filtracji

System filtrów znajduje się w dolnej części zmywarki. Pozostałości po cyklu prania są zatrzymywane w filtrze. Nagromadzenie pozostałości może prowadzić do zatkania filtrów. Dlatego należy regularnie sprawdzać filtry i w razie potrzeby oczyścić je pod bieżącą wodą. Wyczyść filtry zgodnie z poniższymi instrukcjami:

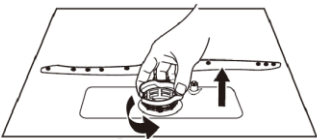
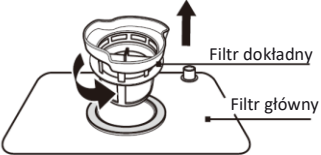
1	2
	
Chwyć filtr i obróć go w kierunku przeciwnym do ruchu wskazówek zegara, aby go odblokować. Pociągnij filtr do góry.	Wyjmij filtr z filtra głównego.

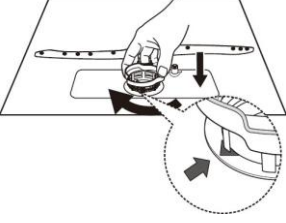
3	4
	
<p>Większe resztki jedzenia można usunąć , trzymając filtr pod bieżącą wodą. Dla dokładniejszego czyszczenia zaleca się użycie miękkiej szczoteczki do zębów.</p>	<p>Złóż filtry w odwrotnej kolejności i włóż je z powrotem do zmywarki. Teraz obróć filtry w kierunku zgodnym z ruchem wskazówek zegara, aby je naprawić.</p>

Uwaga: Zdjęcia są tylko poglądowe i mogą się różnić od Twojego modelu.

- Nie należy zbyt mocno wkręcać filtrów. Umieść filtry z powrotem na miejscu w kolejności odwrotnej do tej, w jakiej je zdemontowałeś .
- Nie należy używać zmywarki bez filtrów! Nieprawidłowa wymiana filtra może mieć wpływ na ogólną wydajność zmywarki oraz uszkodzić naczynia i akcesoria.

Uważaj na agresywne rozpuszczalniki lub środki czyszczące

Nie należy używać agresywnych roztworów ani detergentów do czyszczenia zewnętrznych i gumowych elementów urządzenia. Wystarczy użyć ściereczki z ciepłą wodą i detergentem. Użyj wilgotnej szmatki z odrobiną octu lub detergentu przeznaczonego specjalnie do zmywarek, aby usunąć plamy lub zabrudzenia z wewnętrznej powierzchni.

Jeśli urządzenie nie będzie używane przez dłuższy czas

Zaleca się uruchomienie pustej zmywarki, a następnie wyciągnięcie wtyczki z gniazdka, zakręcenie dopływu wody i pozostawienie lekko uchylonych drzwi zmywarki. Dzięki temu uszczelka drzwi będzie trwała dłużej i zapobiegnie powstawaniu nieprzyjemnych zapachów wewnątrz zmywarki.

ROZWIĄZYWANIE PROBLEMÓW

Problem	Możliwa przyczyna	Rozwiązanie
Zmywarka nie uruchamia się.	Bezpiecznik jest wyłączony lub przepalony.	Wymień bezpiecznik, lub włącz ją ponownie w prawidłowej pozycji. Usuń wszystkie inne urządzenia podłączone do obwodu.
	Brak zasilania w energię elektryczną.	Upewnij się, że urządzenie jest włączone, drzwi są mocno zamknięte, a kabel zasilający jest mocno podłączony do gniazdka.
	Drzwi nie zostały prawidłowo domknięte.	Podczas zamykania upewnij się, że zamek drzwi jest zabezpieczony .
Do zmywarki nie dopływa woda.	Wąż spustowy jest zagięty.	Sprawdź wąż.
	Filtr jest zatkany.	Sprawdź filtr.
	Rura odpływowa jest zatkana.	Sprawdź odpływ i w razie potrzeby wyczyść go. Jeśli nadal masz problemy. Skontaktuj się ze specjalistą.
Plamy rdzy na sztućcach.	Sztućce nie są ze stali nierdzewnej.	Myj tylko sztućce ze stali nierdzewnej.
	Po napełnieniu soli nie uruchomiono żadnego programu.	Po napełnieniu uruchom szybki program przy pustej zmywarce.
	Pokrywa pojemnika na sól do płukania jest luźna.	Upewnij się, że pokrywa jest prawidłowo zamknięta. szczelnie zamknięta.
Plamy wewnątrz myjki.	Środek czyszczący z barwnikiem.	Używaj tylko środków czyszczących bez barwników.

Problem	Możliwa przyczyna	Rozwiązanie
Biała powłoka na powierzchniach wewnętrznych.	Pozostałości mineralne z twardej wody.	Wyczyść powierzchnie wewnętrzne wilgotną szmatką i odrobiną detergentu. Podczas wykonywania tej czynności należy nosić rękawice i nie używać żadnych innych środków czyszczących.
Hałas we wnętrzu - stukanie.	Używaj tylko środków czyszczących bez barwników.	Wstrzymaj program i umieść naczynia tak, aby nie zablokować ramienia spryskującego.
Hałas we wnętrzu - dudnienie.	Naczynia nie są prawidłowo przechowywane.	Wstrzymaj program i ustaw naczynia tak, aby były zabezpieczone.
Szumy w rurach wodociągowych.	Może to być spowodowane przepływem wody w przewodach wodnych.	Nie ma wpływu na wydajność zmywarki. Jeśli nie jesteś pewien, skontaktuj się z profesjonalną firmą.
Piana w urządzeniu.	Nieodpowiedni detergent do mycia naczyń.	Używaj tylko detergentu nadającego się do mycia w zmywarce. Jeśli na dnie spryskiwacza nadal znajduje się piana, otwórz drzwi na 20–30 minut, aby piana odparowała. Wlej trochę zimnej wody i zamknij drzwi. Uruchom dowolny program myjący, aby usunąć pozostałości.
	Przepełnienie nabtyszczacza.	Rozlany lakier należy natychmiast wytrzeć.

Problem	Możliwa przyczyna	Rozwiązanie
Naczynia nie są czyste.	Naczynia nie zostały włożone prawidłowo.	Postępuj zgodnie z instrukcjami dotyczącymi układania naczyń w zmywarce.
	Program nie był wystarczająco wydajny.	Zastosuj bardziej intensywny program.
	Za mało detergentu.	Użyj więcej środka czyszczącego lub zmień środek czyszczący.
	Dysze blokują ramiona opryskiwacza.	Umieść naczynia w urządzeniu tak, aby nie zablokować ramion płukania.
	System filtrów jest zabrudzony lub nieprawidłowo złożony.	Wyczyść filtry lub włóż je prawidłowo. Wyczyść ramiona natryskowe.
Naczynia nie są suszone.	Nieprawidłowe przechowywanie.	Postępuj zgodnie z instrukcjami dotyczącymi układania naczyń w zmywarce.
	Za mało nabtyszczacza.	Zwiększ ilość lakieru.
	Dania zostały wybrane zbyt wcześnie.	Po umyciu pozostawić naczynia w zmywarce na około 15 minut. Otwórz drzwi, aby umożliwić ucieczkę wilgotnego powietrza.
	Nieprawidłowy program.	W przypadku wybrania krótkiego programu czas prania jest krótszy. Użyj programu z dłuższym czasem prania.
	Naczynia o słabej jakości powierzchni.	Takie naczynia i sztućce nie nadają się do zmywarki.

Problem	Możliwa przyczyna	Rozwiązanie
Szyba jest zaparowana.	Połączenie miękkiej wody i zbyt dużej ilości detergentu.	Używaj mniej detergentu i wybieraj najkrótszy program do mycia i czyszczenia szkła.
Czarne lub szare paski na naczyniach.	Aluminiowe części ocierały się o naczynia.	Używaj łagodnie ściernego środka czyszczącego.
Resztki środków czyszczących znajdują się w zmywarce.	Naczynia uniemożliwiają rozpuszczenie się detergentu.	Umieść naczynia ostrożnie w zmywarce.

KOMUNIKATY O BŁĘDACH

W przypadku wystąpienia niektórych usterek na wyświetlaczu pojawi się kod błędu w celu ostrzeżenia: W przypadku wystąpienia niektórych usterek na wyświetlaczu pojawi się kod błędu w celu ostrzeżenia. W takich przypadkach należy wezwać fachowy personel.



OSTRZEŻENIE

Ryzyko porażenia prądem lub innych obrażeń ciała!

Nie należy samodzielnie demontować ani naprawiać urządzenia.

Urządzenie może naprawiać wyłącznie wykwalifikowany personel.

Naprawa musi być przeprowadzona profesjonalnie.

Kod	Znaczenie	Możliwa przyczyna
E1	Przerwa w dostawie wody.	Kran nie jest otwarty, dopływ wody jest przerwany lub ciśnienie wody jest zbyt niskie.
E3	Nie została osiągnięta właściwa temperatura wody.	Element grzejny jest uszkodzony. Skontaktuj się ze specjalistą.
E4	Woda wypytywa.	Jakiś element zmywarki jest nieszczelny. Zamknij główny zawór i wezwij fachowca. Jeżeli po zakończeniu programu w zmywarce nadal znajduje się woda, należy ją usunąć przed ponownym uruchomieniem zmywarki.
Ed	Błąd w komunikacji między płytą główną a wyświetlaczem.	Otwarty obwód lub przerwane okablowanie. Skontaktuj się ze specjalistą.

- Jeśli na dnie zmywarki znajduje się woda, uruchom ponownie zmywarkę.
- W celu dokonania napraw należy skontaktować się z wykwalifikowanym serwisem w swojej okolicy. Części zamienne do tego urządzenia towary są dostępne do 31.12.2028 r.

KARTA INFORMACYJNA PRODUKTU

Informacje zgodnie z Rozporządzeniem (UE) nr. 2019/2017

Nazwa producenta lub znak towarowy: Klarstein				
Adres producenta: Wallstraße 16, 10179 Berlin, Niemcy.				
Kod produktu 10046456				
Ogólne parametry produktu:				
Parametry	Wartość	Parametry	Wartość	
Ustawienia standardowe	6	Wymiary w mm	Wysokość	45
			Szerokość	55
			Głębokość	52
EEl	49,9	Klasa efektywności energetycznej	D	
Wskaźnik wydajności czyszczenia	1 125	Wskaźnik efektywności suszenia	1 065	
Zużycie energii w kWh [na cykl] na podstawie programu ekologicznego z napełnianiem zimną wodą. Rzeczywiste zużycie energii zależy od sposobu użytkowania urządzenia.	0,460	Zużycie wody w litrach [na cykl] na podstawie programu Eco. Rzeczywiste zużycie wody zależy od sposobu użytkowania urządzenia i twardości wody.	6,5	
Czas trwania programu (h: min)	3:35	Rodzaj konstrukcji:	Wolnostojące	
Emisja hałasu w powietrzu (dB(A) na 1 pW)	49	Klasa emisji akustycznej	C	
Tryb wyłączenia (W)	0,49	Tryb czuwania (W)	Niedostępne	
opóźnienie startu (W) (jeśli dostępne)	1,00	Sieciowa usługa telefoniczna (W) (jeśli jest dostępna)	Niedostępne	
Minimalny okres gwarancji oferowany przez producenta: 24 miesiące				
Dodatkowe informacje:				
Link do strony internetowej dostawcy, na której można znaleźć informacje zgodnie z pkt II załącznika II do rozporządzenia Komisji (UE) 2019/2022: www.klarstein.de				

WYTYCZNE DOTYCZĄCE LIKWIDACJI



Jeśli w Twoim kraju obowiązują przepisy dotyczące utylizacji sprzętu elektrycznego i elektronicznego, symbol przedstawiony na produkcie lub jego opakowaniu oznacza, że nie należy wyrzucać tego urządzenia razem z odpadami komunalnymi. Urządzenie należy przekazać do wyznaczonego punktu zbiórki sprzętu. Prawidłowa utylizacja produktu przyczynia się do ochrony środowiska naturalnego oraz zdrowia Twojego i Twoich bliskich przed negatywnym wpływem niewłaściwego postępowania z odpadami. Informacje na temat recyklingu i utylizacji tego produktu można uzyskać od władz lokalnych lub w punkcie zajmującym się utylizacją odpadów komunalnych.

PRODUCENT

Producent:

Chal-Tec GmbH, WALLSTRASSE 16, 10179 Berlin, Niemcy

Ważne dla Wielkiej Brytanii:

Berlin Brands Group UK Ltd

PO Box 1145

Oxford, OX1 9UW

United Kingdom



KLARSTEIN