

INSTRUKCJA UŻYTKOWANIA

Pralka

PL

WM86L

W5114CXLW

Spis treści

Wprowadzenie	3	Pranie krok po kroku (1 – 8)	34
Środki ostrożności	4	KROK 1: Sortowanie rzeczy do prania	34
Przed pierwszym użyciem urządzenia	10	KROK 2: Włączenie głównego wyłącznika. ...	34
Opakowanie	10	KROK 3: Otwarcie drzwiczek pralki i włożenie	34
Zabezpieczenie na czas transportu	10	prania	34
Czyszczenie	11	KROK 4: Dodanie detergentu i płynu	35
Otwieranie drzwiczek	11	zmiękczającego	35
Instalacja i podłączenie	12	KROK 5: Wybór programu	36
Wybór pomieszczenia	12	KROK 6: Wybór ustawień programu	40
Ustawienie pralki	12	KROK 7: Uruchomienie prania	45
Do zabudowy	17	KROK 8: Zakończenie programu	46
Przesuwanie pralki i transport po jej		Ustawienia urządzenia	47
zainstalowaniu	18	Dodatkowe ustawienia	47
Podłączenie do źródła wody	19	Konserwacja i czyszczenie	52
Instalacja węża odpływowego	20	Czyszczenie tacki dozownika	52
Podłączenie do sieci elektrycznej	21	Przeczyszczenie filtra	53
ASKO pielęgnacja odzieży – Ukryty pomocnik		Czyszczenie urządzenia z zewnątrz	54
(Hidden helpers)	22	Czyszczenie wnętrza pralki przeciw	
Opis pralki	23	zapachom	54
Tacka dozownika	23	Używanie twardej wody	54
Pierwsze ustawienie przed użyciem	24	Błędy: co zrobić?	55
Połączenie urządzenia z aplikacją		Ręczne otwieranie drzwiczek pralki	58
ConnectLife	26	Wyświetlacz usterek	59
Wskazówki przed praniem	29	Serwisowanie	63
Sortowanie rzeczy do prania	29	Przed wezwaniem serwisanta	63
Ubrania	29	Dane techniczne	65
Symbole rzeczy do prania	30	Dane techniczne	65
Rodzaj prania	31	Połączenie z bazą danych EU EPREL	65
Zmniejszanie reakcji alergicznych	31	Powiadomienie o licencji na czcionkę	65
Oszczędzanie czasu i energii	31	Typ urządzenia radiowego	66
Oszczędność i wydajność	32	Deklaracja zgodności	66
Detergenty	32	Tabela typowego zużycia	67
Dozowniki detergentu	32	Tabela opcji	70
Plamy	32	UTYLIZACJA	71
Farbowanie tkanin	33		

Drogi Kliencie,

Dziękujemy za zakup tego wysokiej jakości produktu ASKO.

Mamy nadzieję, że spełnia on Twoje oczekiwania. Skandynawski design łączy w sobie czyste linie, codzienną funkcjonalność i wysoką jakość. To podstawowe cechy charakterystyczne wszystkich naszych produktów i powód, dla którego cieszą się one tak dużym uznaniem na całym świecie.

Przed pierwszym użyciem pralki gorąco zachęcamy do zapoznania się z niniejszą instrukcją. Instrukcja zawiera także informację, w jaki sposób można chronić naturalne środowisko.

W treści instrukcji stosowane są przedstawione poniżej symbole, które posiadają podane obok nich znaczenia:

INFORMACJA!

Informacja, porada, wskazówka lub zalecenie

OSTRZEŻENIE!

Ostrzeżenie – ogólne niebezpieczeństwo

RYZYKO PORAŻENIA PRĄDEM ELEKTRYCZNYM!

Ostrzeżenie – niebezpieczeństwo porażenia prądem elektrycznym

GORĄCA POWIERZCHNIA!

Ostrzeżenie – niebezpieczeństwo gorącej powierzchni

NIEBEZPIECZEŃSTWO POŻARU!

Ostrzeżenie – niebezpieczeństwo pożaru

Oryginalne instrukcje

ZACHOWAJ TE INSTRUKCJE DO WYKORZYSTANIA W PRZYSZŁOŚCI!

Informacje ogólne



Proszę zapoznać się z instrukcją obsługi i zachować ją do przyszłego wykorzystania.

- **Bez zapoznania się z treścią niniejszej instrukcji i jej zrozumienia nie używać pralki.**
- Urządzenie nie jest przeznaczone do użytkowania przez osoby (w tym dzieci) o ograniczonych zdolnościach fizycznych, sensorycznych lub umysłowych, lub osoby nieposiadające doświadczenia i wiedzy, chyba że znajdują się one pod nadzorem osoby odpowiedzialnej za ich bezpieczeństwo.
- **Nieprzestrzeganie instrukcji obsługi** lub korzystanie z pralki w sposób nieprawidłowy może skutkować uszkodzeniem prania lub pralki lub obrażeniami ciała u użytkownika. Trzymać instrukcję obsługi pod ręką, w pobliżu pralki.
- Instrukcje użytkowania są dostępne na naszej stronie internetowej www.asko.com.
- **Urządzenie to jest przeznaczone do użytku domowego i podobnych zastosowań np. w:**
 - pracownicze pomieszczenia kuchenne w sklepach, biurach i innych środowiskach pracy;
 - gospodarstwa rolnicze;
 - przez klientów w hotelach, motelach i innych środowiskach pracy;
 - w obiektach oferujących noclegi ze śniadaniem.
- **Urządzenia nie należy używać w:**
 - strefach wspólnych w budynkach wielomieszkaniowych (np. w wieżowcach, blokach...) oraz w pralniach.
- Przed pierwszym użyciem urządzenia wyjąć wszelkie zabezpieczenia transportowe. Patrz rozdział *Przed pierwszym użyciem urządzenia/ Zabezpieczenie na czas transportu*.
- Maksymalna ilość prania w kg (dla programu Bawełna) jest podana na tabliczce znamionowej (lub v rozdziale *KROK 5: Wybór programu/Tabela programów*).

Bezpieczeństwo dzieci

OSTRZEŻENIE!

Nie pozwalać dzieciom poniżej trzeciego roku życia zbliżać się do urządzenia, chyba że pod stałym nadzorem.

Nie pozwalać na to, by urządzeniem bawiły się dzieci.

Przechowywać środek piorący i zmiękcacz w miejscu niedostępnym dla dzieci.

- Przed zamknięciem drzwiczek pralki i uruchomieniem programu upewnić się, że w bębnie nie ma nic oprócz prania (np. czy do pralki nie weszło dziecko i nie zamknęło drzwiczek od środka).
- **Włączyć Blokadę (Lock).** Patrz rozdział *Ustawienia urządzenia*.
- **Pralka została wykonana zgodnie ze wszystkimi obowiązującymi normami bezpieczeństwa.**
- Z niniejszej pralki mogą korzystać dzieci w wieku 8 i więcej lat oraz osoby o ograniczonej sprawności fizycznej, czuciowej lub umysłowej lub nie posiadające doświadczenia i wiedzy, ale tylko wtedy, gdy będą one w czasie korzystania z pralki nadzorowane, gdy przekazane zostaną im odpowiednie wskazówki dotyczące bezpiecznej eksploatacji oraz uświadomią sobie one zagrożenia związane z nieprawidłowym korzystaniem.
- Uważać, by dzieci nie bawiły się urządzeniem.
- Bez nadzoru dzieciom nie wolno czyścić pralki i wykonywać jakichkolwiek czynności konserwacyjnych.

Niebezpieczeństwo gorącej powierzchni

GORĄCA POWIERZCHNIA!

Ostrzeżenie – niebezpieczeństwo gorącej powierzchni

Przy wyższych temperaturach prania szkło drzwiczek będzie się nagrzewać. Uważać, by się nie poparzyć. Uważać, by w pobliżu szkła drzwiczek nie bawiły się dzieci.

Środki ostrożności

Bezpieczeństwo podczas podłączania i instalacji

OSTRZEŻENIE!

Pralki można używać wyłącznie z dołączonym kablem zasilającym.

RYZYKO PORAŻENIA PRĄDEM ELEKTRYCZNYM!

Dla uniknięcia niebezpieczeństwa, wymiany **uszkodzonego kabla zasilającego** może dokonywać wyłącznie producent, serwisant lub upoważniona do tego osoba.

OSTRZEŻENIE!

Nie podłączać pralki do sieci elektrycznej przy pomocy zewnętrznego urządzenia przełączającego takiego jak programator czasowy, ani do sieci elektrycznej, która jest regularnie włączana i wyłączana przez zakład energetyczny.

- Przyłączenie do wody i sieci elektrycznej powinno zostać wykonane przez wyszkolonych specjalistów.
- Ewentualne czynności naprawcze lub konserwacyjne związane z bezpieczeństwem lub parametrami eksploatacyjnymi powinny być wykonywane przez przeszkolonych fachowców.
- **Nie montować pralki w pomieszczeniu, w którym temperatura może spaść poniżej 5°C**, ponieważ w przypadku zamarznięcia wody mogłoby dojść do uszkodzenia części pralki.
- Otwory wentylacyjne znajdujące się na spodzie pralki nie mogą być zasłonięte dywanem.
- Po zainstalowaniu pralki należy odczekać dwie godziny, zanim podłączy się ją do instalacji elektrycznej.
- Pralki nie wolno podłączać do instalacji elektrycznej przy pomocy przedłużacza.
- Nie podłączać pralki do gniazdka elektrycznego przeznaczonego do golarki elektrycznej lub suszarki do włosów.

- Przy podłączaniu pralki do sieci wodociągowej należy pamiętać o tym, by użyć dostarczonego wraz z pralką węża i uszczelek. Ciśnienie wody musi wynosić od 0,1 do 1 MPa (ok. 1–10 kp/cm², 1-10 bar, 10–100 N/cm²).
- Do podłączenia pralki do sieci wodociągowej zawsze używać wyłącznie nowego węża doprowadzającego wodę. Nie używać ponownie starego węża doprowadzającego wodę.
- Końcówka węża odprowadzającego wodę powinna dosięgać do odpływu wody.
- W przypadku nieprawidłowego podłączenia urządzenia, jego niewłaściwej eksploatacji lub serwisowania go przez nieupoważnioną osobę, użytkownik ponosi koszty uszkodzeń.

Bezpieczeństwo użytkownika

NIEBEZPIECZEŃSTWO POŻARU!

Nie używać detergentów zawierających rozpuszczalniki, ponieważ mogłoby to doprowadzić do wydzielania się trujących gazów, uszkodzenia pralki i ryzyka pożaru i wybuchu.

- Używać wyłącznie detergentów przeznaczonych dla pralki!
- Używać wyłącznie środków do prania w pralce i do pielęgnacji tkanin. Nie ponosimy odpowiedzialności z tytułu uszkodzeń lub odbarwień uszczelek i plastikowych części powstałych wskutek nieprawidłowego stosowania wybielaczy lub środków koloryzujących.
- Wybielacze zawierające chlor można zastąpić wybielaczami na bazie tlenu. W przeciwnym razie należy przeprowadzić cykl neutralizacyjny polegający na uruchomieniu programu prania bawełny przy najwyższej temperaturze. Dla uzyskania najlepszych rezultatów używać nadtlenku wodoru lub detergentów na bazie tlenu.
- Nie używać środków koloryzujących (barwników) lub substancji wybielających (substancji do odbarwiania lub usuwania środków

Środki ostrożności

koloryzujących), ponieważ zawierają one powodujące korozję związki siarki.

- Nadmierne stosowanie produktów zawierających związki chloru zwiększa ryzyko przedwczesnej awarii elementów urządzenia. Zależy to od stężenia chloru, czasu narażenia na działanie i temperatury.
- Przed uruchomieniem cyklu prania nacisnąć drzwiczki w zaznaczonym miejscu aż się zatrzasną. W czasie pracy pralki nie da się otworzyć drzwiczek.
- **Zaleca się, aby przed pierwszym praniem** usunąć ewentualne zanieczyszczenia z bębna pralki, używając do tego programu Czyszczenie bębna (Drum Cleaning) (patrz rozdział *Tabela programów*).
- **Po zakończeniu prania zamknąć kurek wody i wyciągnąć wtyczkę pralki z gniazdka.**
- Używać pralki wyłącznie do prania w sposób opisany w instrukcji obsługi. Pralka nie jest przeznaczona do czyszczenia na sucho.
- W czasie prania nie są uwalniane jony srebra.
- **Do usuwania kamienia** używać wyłącznie środków odkamieniających z dodatkowym zabezpieczeniem przed korozją. Należy przestrzegać instrukcji producenta. Aby usunąć pozostałości kwasu (np. octu), zakończyć proces usuwania kamienia kilkoma cyklami płukania lub uruchamiając Drum Cleaning (Czyszczenie bębna).

Zasada działania zabezpieczenia przed przelaniem

- Przekroczenie przez wodę normalnego poziomu w urządzeniu powoduje włączenie się zabezpieczenia przed nadmiernym poziomem wody. Odcina ono napływ wody i rozpoczyna jej wypompowywanie.
- Jeśli w ciągu 60 sekund poziom wody nie spadnie, program zostanie przerwany (patrz rozdział *Błędy: co zrobić?*).

Transport/przechowywanie w czasie zimy

W przypadku transportu lub przechowywania urządzenia w pojazdach lub pomieszczeniach, które nie są ogrzewane i w których temperatura może spaść poniżej zera, należy wykonać następujące czynności:

- Wyczyść filtr pompy spustowej. Patrz rozdział *Przeczyszczanie filtra*.
- Zamknij dopływ wody do pralki, odepnij wąż doprowadzający wodę od kranu i poczekaj, aż woda spłynie z kranu i węża.
- Po opróżnieniu filtra pompy odpływowej w pralce może znajdować się jeszcze niewielka ilość wody. Nie ma to jednak wpływu na jakość i nie spowoduje uszkodzenia urządzenia.
- Jeśli pralka ma być transportowana, przed transportem należy ponownie zainstalować zabezpieczenie transportowe (patrz rozdział *Zabezpieczenie na czas transportu*).

Przed pierwszym użyciu urządzenia

Opakowanie

Usunąć całe opakowanie. Przy zdejmowaniu opakowania uważać, by nie uszkodzić urządzenia ostrym przedmiotem.

Materiały należy sortować zgodnie z lokalnymi zaleceniami dotyczącymi gospodarki odpadami (patrz rozdział *UTYLIZACJA*).

Zabezpieczenie na czas transportu

Przed przystąpieniem do korzystania z urządzenia wyjąć trzy sworznie oraz plastikowe zatyczki zabezpieczające urządzenie w czasie transportu.

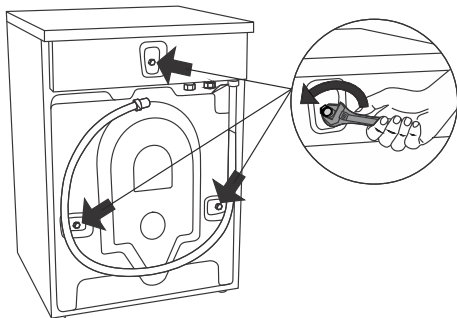

Poluzuj i usuń śruby za pomocą klucza nr 15 lub 17 (w zależności od modelu), jak pokazano na ilustracjach.

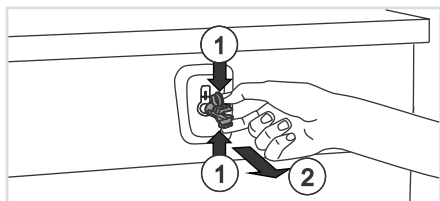

Aby wyjąć plastikowe zatyczki przytrzymujące śruby, ścisnąć je (1), a następnie wyciągnąć (2).

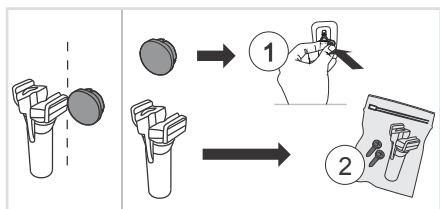

Zdjąć nasadki z plastikowych zatyczek. Umieścić nasadki w (1) otworach, w których znajdowały się plastikowe zatyczki. Zabezpieczyć śruby i plastikowe zatyczki (2), jeśli pralka będzie w przyszłości transportowana.

Nr art.	Nr ident.:
270698	Sworznie
551188	Plastikowa nakładka (blokada transportowa)

Proszę zamówić po trzy sztuki każdego z elementów!

Przed pierwszym użyciu urządzenia

💡 INFORMACJA!

Przed transportem pralki ponownie założyć blokujące ją śruby i plastikowe zatyczki. Pozwolą one zapobiec uszkodzeniu pralki wskutek wibracji w czasie transportu. W razie zagubienia śrub transportowych i plastikowych zatyczek ich zamienniki można zamawiać u dystrybutora.

Czyszczenie

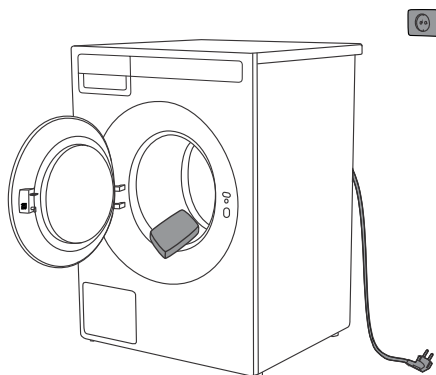

Odłączyć pralkę od instalacji elektrycznej i otworzyć drzwiczki. Przeczyścić bęben pralki wilgotną szmatką i łagodnym detergentem.

Podłączyć pralkę, zamknąć drzwiczki pralki i włączyć program oczyszczenia. Patrz rozdział *KROK 5: Wybór programu/ Tabela programów*.

⚠️ OSTRZEŻENIE!

Nie używać żadnych rozpuszczalników lub środków czyszczących, które mogłyby uszkodzić pralkę (proszę przestrzegać zaleceń i ostrzeżeń podanych przez producentów środków czyszczących).

Otwieranie drzwiczek

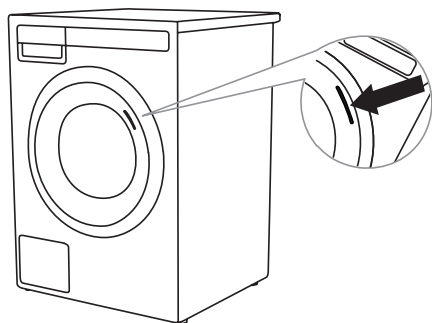

Drzwiczki pralki są zaprojektowane do otwierania z prawej strony. Z przodu drzwiczek znajduje się wizualny wskaźnik w formie naklejki, który wyraźnie pokazuje miejsce uchwytu do otwierania.

Można ją usunąć w zależności od preferencji estetycznych.

Instalacja i podłączenie

INFORMACJA!

Przed podłączeniem do sieci elektrycznej pralka powinna ogrzać się do temperatury pokojowej (odczekać należy przynajmniej 2 godziny).

Wybór pomieszczenia

OSTRZEŻENIE!

Nie stawiać pralki za zamykanymi na zamek lub przesuwanymi drzwiami lub drzwiami, których zawiasy znajdują się naprzeciwko zawiasów drzwiczek pralki. Pralkę należy zainstalować w taki sposób, by jej drzwiczki można było zawsze bez trudu otworzyć.

INFORMACJA!

Podłoże, na którym ustawiana jest pralka, musi mieć betonową podstawę. Musi być czyste i suche. W przeciwnym razie pralka mogłaby się ślizgać. Oczyszczyć od dołu należy także regulowane stopki.

INFORMACJA!

Pralka musi stać równo i stabilnie na solidnym podłożu.

Ustawienie pralki

Pralkę można zainstalować w zabudowie lub jako urządzenie wolnostojące.

INFORMACJA!

Podczas instalacji pralki gniazdo ścienne musi być łatwo dostępne.

Wolna przestrzeń wokół pralki dla optymalnej pracy

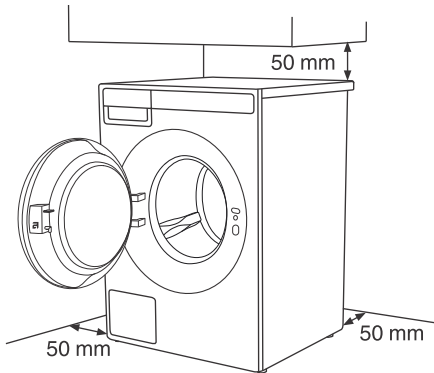

⚠ OSTRZEŻENIE!

Pralka nie powinna dotykać ściany lub sąsiednich elementów. Do optymalnego działania pralki zaleca się uwzględnienie odległości odsunięcia od ścian, jak zostało to ukazane w tabeli. W razie niezastosowania się do najmniejszych wymaganych odległości odsunięcia od ścian, nie możemy zagwarantować bezpiecznego i prawidłowego działania pralki. Może dojść również do jej przegrzewania

W celu zapewnienia bezpieczeństwa minimalna odległość między tylną ścianką urządzenia a ścianą powinna wynosić co najmniej 25 mm, a odległość między urządzeniem a ewentualnymi meblami znajdującymi się nad nim – co najmniej 40 mm.

Otwieranie drzwiczek pralki (widok z lotu ptaka)

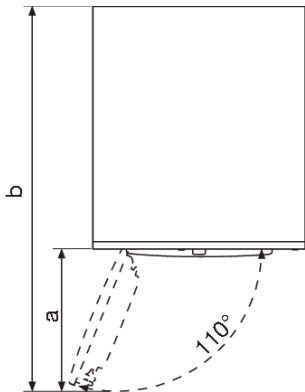

Szerokość drzwiczek pralki (a) wynosi 450 mm.

Głębokość pralki z otwartymi drzwiczkami (b) wynosi 1115 mm.

Maksymalny kąt otwarcia drzwiczek pralki to 110°.

Instalacja i podłączenie

Umieszczenie na podstawie

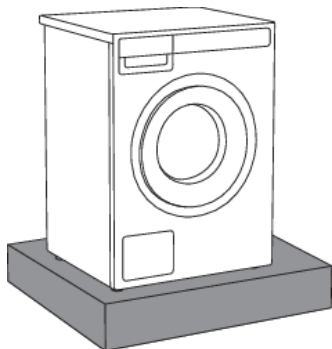

💡 INFORMACJA!

Jeśli urządzenie jest zainstalowane na cokole lub podobnej konstrukcji, to urządzenie musi być do niej przymocowane, aby uniknąć ryzyka upadku. W tym celu dostępne są oryginalne akcesoria ASKO wraz z instrukcją mocowania.

Ustawienie nóżek pralki

Ustawić pralkę, tak by była stabilna. Zminimalizuje to hałas, wibracje, ruchy, itp. pralki.

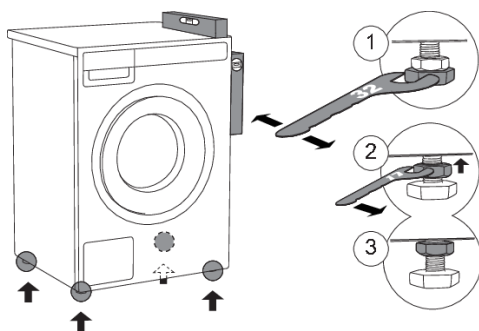

1. Wypoziomować pralkę wzdłuż i wszerz obracając regulowanymi nóżkami (kluczem nr 32).

Nóżki można poziomować z dokładnością do +/- 1 cm.

2. Po ustawieniu odpowiedniej wysokości nóżek, kluczem nr 17 mocno przykręcić do spodu urządzenia ↑ przeciwnakrętki.
3. Dokręcić całkowicie nakrętki oporowe (przeciwnakrętki).

💡 INFORMACJA!

Nieprawidłowe wypoziomowanie pralki przy pomocy regulowanych nóżek może powodować drgania, ślizganie się urządzenia po pomieszczeniu i głośną pracę urządzenia. Nieprawidłowe wypoziomowanie pralki nie jest objęte gwarancją.

💡 INFORMACJA!

Czasami w czasie pracy urządzenia mogą pojawiać się nietypowe odgłosy lub hałas. Są one przeważnie spowodowane nieprawidłowym montażem.

Wolnostojąca

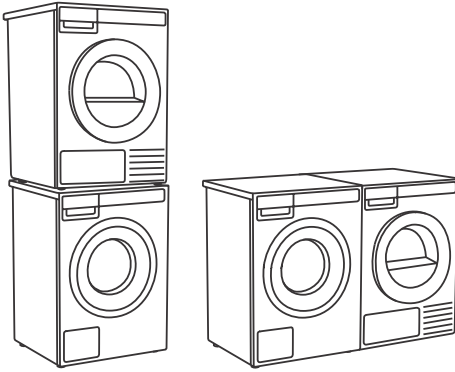

Powierzchnia, na której urządzenie ma zostać postawione, powinna być czysta i równa.

Pralkę i suszarkę można ustawić obok siebie.

Do ustawienia suszarki na pralce użyć dodatkowych nóżek próżniowych i zabezpieczenia stabilizującego. Należy zapoznać się z poniższym rozdziałem.

Instalacja i podłączenie

Postawienie suszarki ASKO na pralce ASKO

⚠ OSTRZEŻENIE!

Do zamontowania suszarki na pralce potrzebne są co najmniej dwie osoby.

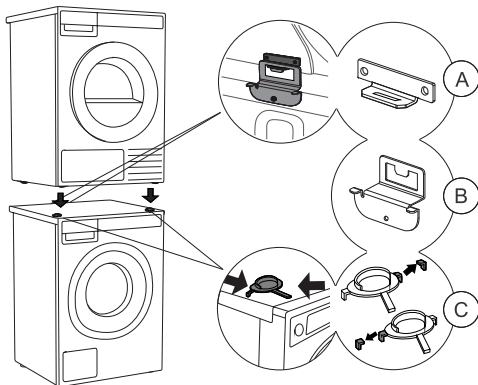

Do ustawienia suszarki na pralce użyć dodatkowych nóżek próżniowych (C) i zabezpieczenia stabilizującego (A+B), dostarczonych w bębnie suszarki.

W przypadku różnych wymiarów pralki i suszarki lub zainstalowania pomiędzy obydwojema urządzeniami ukrytego elementu pomocniczego (ang. Hidden Helper), to w serwisie można się wówczas zaopatrzyć w płyty łączące, przeznaczone do kombinacji WM86-TD76.

💡 INFORMACJA!

Szczegółowe instrukcje dotyczące instalacji suszarki ASKO na pralce ASKO znajdują się w instrukcji dołączonej do suszarki ASKO.

💡 INFORMACJA!

Część (A+B) zabezpieczenia przed przewróceniem się konstrukcyjnie pasuje do pralek ASKO, dlatego też ustawianie na urządzeniach innych marek może być niemożliwe.

💡 INFORMACJA!

Pralka, na której ma być zainstalowana suszarka, musi być w stanie udźwignąć suszarkę (patrz tabliczka znamionowa lub specyfikacja techniczna maszyny).

Wszystkie pralki ASKO są w stanie wytrzymać ciężar suszarki.

Instalacja i podłączenie

💡 INFORMACJA!

Należy się upewnić, że po montażu drzwiczki suszarki będą mogły otwierać się swobodnie.

⚠️ OSTRZEŻENIE!

Nieprzestrzeganie instrukcji wpływa na działanie urządzenia i może prowadzić do jego awarii.

Przesuwanie pralki i transport po jej zainstalowaniu

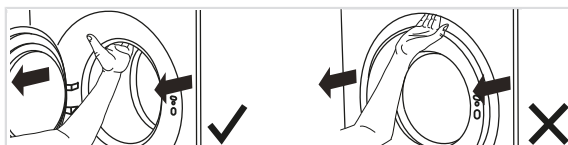

W przypadku przesuwania pralki bez opakowania otworzyć drzwiczki pralki i ciągnąć urządzenie trzymając je za zespół piorący jak pokazano to na rysunku.

💡 INFORMACJA!

W przypadku przenoszenia urządzenia w inne miejsce użyć prętów transportowych (należy zablokować bęben pralki). Patrz rozdział *Zabezpieczenie na czas transportu*.

Podłączenie do źródła wody

💡 INFORMACJA!

Wąż doprowadzający wodę jest dołączony do bębna pralki. Przed użyciem należy podłączyć wąż do urządzenia i źródła zasilania wodą.

💡 INFORMACJA!

Odpowiednio przeszkolona osoba musi podłączyć pralkę do instalacji wodociągowej.

WODA – ZATRZYMANIE

W przypadku uszkodzenia wewnętrznej rury lub węża włącza się system odcinający dopływ wody do pralki. Kolor szkiełka kontrolnego (a) zmienia się w takim przypadku na czerwony. Wąż doprowadzający wodę wymaga wymiany.

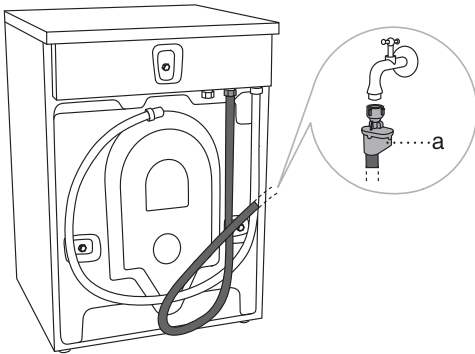

Do podłączenia urządzenia użyć węża doprowadzającego wodę. Ciśnienie wody musi wynosić od 0,1 do 1 MPa (ok. 1–10 kp/cm², 1-10 bar, 10–100 N/cm²).

Po zainstalowaniu nowych węży zalecamy ich przepłukanie, tak by usunąć z nich wszelkie zanieczyszczenia. W przeciwnym razie zanieczyszczenia te mogą zapchać fi ltr na wlocie wody do pralki odcinając w ten sposób dopływ wody.

Wąż wlotowy wody musi być zamocowany pewnie, z użyciem dobrej uszczelki. Po podłączeniu węża należy sprawdzić, czy uszczelnienie nie przecieka.

💡 INFORMACJA!

Pralka posiada czujnik, który wykrywa przeciekanie urządzenia. Jeśli na dnie pralki znajduje się woda, czujnik zostaje aktywowany i uruchomi system odcinający, aby odciąć dopływ wody do pralki; proces prania zostanie zatrzymany, dopływ wody odcięty, urządzenie włączy pompę i zasygnalizuje usterkę.

💡 INFORMACJA!

Używać wyłącznie węża doprowadzającego wodę, który został dostarczony wraz z urządzeniem. Nie używać żadnych używanych lub innych węży.

💡 INFORMACJA!

Jeśli przyłączy na wężu zasilającym ma inne wymiary niż kran (np. 3/4" → 1/2"), należy użyć adaptera.

Instalacja i podłączenie

💡 INFORMACJA!

Przy podłączaniu węża doprowadzającego wodę pamiętać o tym, że należy podłączyć go, tak by zapewnić odpowiedni i niczym nie utrudniony dopływ wody.

Instalacja węża odpływowego

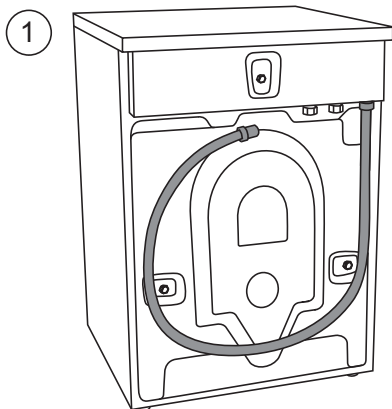

W chwili dostawy do pralki dołączony jest wąż odpływowy (rys. 1). Wąż ten należy podłączyć do odpływu.

💡 INFORMACJA!

W razie nieuwzględnienia prawidłowego zamocowania węża odprowadzającego wodę, nie można zapewnić prawidłowego działania pralki.

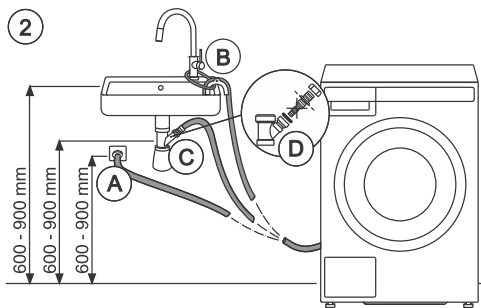

Istnieją trzy sposoby podłączenia węża odpływowego (patrz rysunek 2):

1. do ściennego odpływu syfonowego (A), który musi być prawidłowo zainstalowany, aby można go było wyczyścić;
2. Do umywalki lub wanny (B). Do przymocowania węża i zapobieżenia jego ześlizgnięciu się na podłogę użyć sznurka przewleczonego przez otwór w podporce kolanka.
3. Bezpośrednio do odpływu umywalki (C). Minimalna średnica przyłącza odpływu wynosi 4 cm. Wewnętrzna średnica węża powinna wynosić co najmniej 18 mm (D).

Odległość w pionie od podłogi do zakończenia węża odprowadzającego wodę nie może przekraczać 900 mm i musi wynosić co najmniej 600 mm. Zawsze zaleca się jak najniższe położenie (60 cm). Uważać, by wąż odpływowy nie został przyciśnięty lub skrzywiony.

Podłączenie do sieci elektrycznej

RYZYKO PORAŻENIA PRĄDEM ELEKTRYCZNYM!

Po zainstalowaniu pralki należy odczekać dwie godziny, zanim podłączy się ją do instalacji elektrycznej.

Podłączyć urządzenie do uziemionego gniazdka elektrycznego. Po zainstalowaniu gniazdko w ścianie powinno być łatwo dostępne. Wyjście powinno być wyposażone w styk uziomowy (zgodny z obowiązującymi przepisami).

Podłączenie po dostarczeniu

Informacje na temat pralki są podane na tabliczce znamionowej (homologacyjnej).

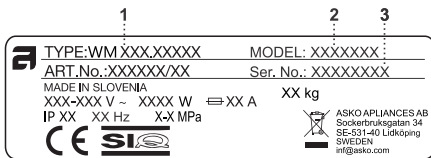

1 - Typ urządzenia

2 - Identyfikator modelu

3 - Numer seryjny urządzenia

Użyć wyłącznika różnicowoprądowego typu A.

RYZYKO PORAŻENIA PRĄDEM ELEKTRYCZNYM!

Aby zabezpieczyć urządzenie przed wylądowaniami elektrycznymi zalecamy stosowanie zabezpieczenia przeciwprzepięciowego (overvoltage protection).

OSTRZEŻENIE!

Pralki nie wolno podłączać do instalacji elektrycznej przy pomocy przedłużacza.

INFORMACJA!

Nie podłączać pralki do gniazdka elektrycznego przeznaczonego do golarki elektrycznej lub suszarki do włosów.

INFORMACJA!

Ewentualne czynności naprawcze lub konserwacyjne związane z bezpieczeństwem lub parametrami eksploatacyjnymi powinny być wykonywane przez przeszkolonych fachowców.

Instalacja i podłączenie

ASKO pielęgnacja odzieży – Ukryty pomocnik (Hidden helpers)

Ukryty pomocnik (pojedynczą półkę, kosz lub deskę do prasowania) można umieścić między pralką i suszarką lub na jednej z nich.

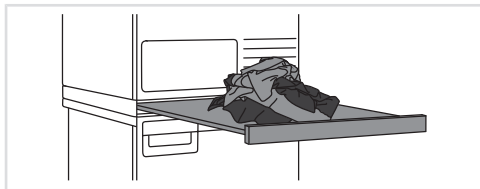

SLIM - Pojedyncza półka

Półka wyciągana. Można jej używać jako dodatkowej powierzchni do składania odzieży, segregowania skarpetek oraz przechowywania ubrań. Umożliwia również łatwiejsze wkładanie ubrań do bębna oraz ich wyjmowanie.



BASKET - Kosz

Duży kosz wyciągany, który otwiera się za pomocą systemu push-pull. Świetnie sprawdza się przy wyciąganiu odzieży z bębna i przenoszeniu jej do garderoby lub na stół do prasowania i składania.

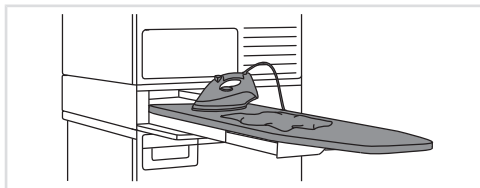

IRONING BOARD - Deska do prasowanie

Deska do prasowania jest dobrze przemyślanym rozwiązaniem – zawsze jest pod ręką, kiedy trzeba wyprasować ubrania i można ją z łatwością, bezpiecznie i w niewidocznym miejscu schować, gdy nie jest już potrzebna.

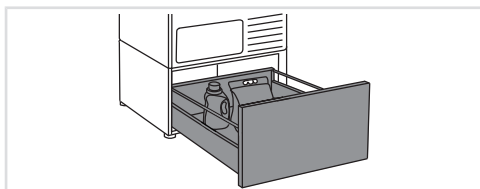

A PEDESTAL DRAWER - Wysuwana szuflada

Użyteczna szuflada do przechowywania, o wysokości 30 cm. Idealna do przechowywania proszku do prania, płynu do zmiękczenia, wieszaków, klamerek, instrukcji oraz innych rzeczy przydatnych w pomieszczeniu przeznaczonym do prania.

Wysuwana szuflada montuje się pod pralką lub suszarką.

Dostępność w zależności od rynku

DENOMINATION	White ART. No.	Titanium ART. No.	Graphite black ART. No.
SLIM	HS60W - 746295	HS60T - 746296	HS60G - 746297
BASKET	HB150W - 746298	HB150T - 746299	HB150G - 746300
IRONING BOARD	HI150W - 746311	HI150T - 746312	HI150G - 746314
A PEDESTAL DRAWER	HP320W - 746315	HP320T - 746316	HP320G - 746317

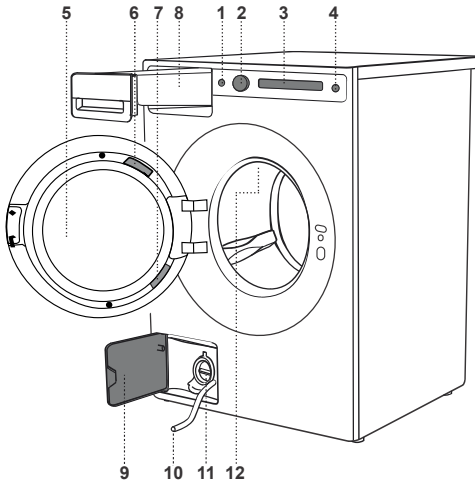

1. Główny wyłącznik Zapnięcie/Wypnięcie (On/Off)
2. Pokrętło wyboru i potwierdzenia
3. Ekran dotykowy
4. Przycisk Start/Pauza (Start/Pause)
5. Drzwiczki pralki
6. Kod QR i AUID (na obudowie drzwiczek pralki)
7. Tabliczka znamionowa z informacjami o pralce (na wewnętrznej stronie drzwi pralki)
8. Tacka dozownika
9. Pokrywa pompy spustowej
10. Rura odprowadzająca wodę
11. Pompa spustowa (zamontowana za filtrem pompy)
12. Oświetlenie bębna

Tacka dozownika

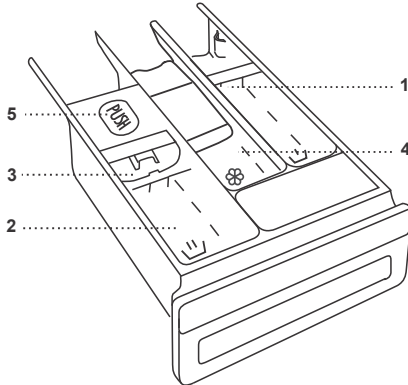

1. Przegroda prania wstępnego
2. Przegroda płynnego detergentu do prania podstawowego.
Używać składanej przegrody (3).
3. Przegroda proszkowego detergentu do prania podstawowego.
Nie używać składanej przegrody (3).
4. Przegroda płynu zmiękczającego do tkanin
5. Języczek do wyjmowania tacki dozownika

Pierwsze ustawienie przed użyciem

Po podłączeniu urządzenia i jego pierwszym uruchomieniu (patrz rozdział *Instalacja i podłączenie*), należy najpierw wybrać język.



Przesuwając w lewo lub w prawo przejrzeć dostępne języki, a następnie dotknąć preferowanego języka, aby potwierdzić wybór.

⚠ OSTRZEŻENIE!

Po wybraniu języka zostanie wyświetlona informacja o konieczności usunięcia wszystkich zabezpieczeń transportowych z urządzenia. Jeśli zabezpieczenia transportowe zostały już usunięte, należy kontynuować konfigurację, naciskając przycisk Potwierdź (Confirm).

Teraz należy ustawić i dostosować urządzenie do własnych potrzeb. Aby kontynuować, należy nacisnąć przycisk OK (OK).

W kolejnym kroku można wybrać następujące ustawienia:

🔧 Twardość wody (Water hardness)



Można wybrać następujące ustawienia twardości wody: Mięka (Soft) / Średnia - Normalna (Normal) / Twarda (Hard).

Aby uzyskać więcej informacji, należy nacisnąć na symbol **i** Informacje.

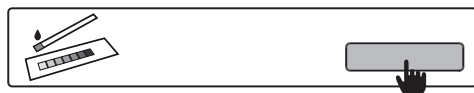

Jak sprawdzić twardość wody:

- użyć testowego pasku pomiarowego,
- skontaktować się z lokalnym dostawcą wody.

Tabela twardości wody; sprawdź rozdział *Ustawienia urządzenia/ Twardość wody (Water hardness)*.

Ilość detergentu zależy również od twardości wody. Szczegółowe informacje znajdują się na opakowaniu detergentu. Skontaktuj się z lokalnym przedsiębiorstwem wodociągowym, aby sprawdzić twardość wody w twojej okolicy.

💡 INFORMACJA!

Przed wysłaniem produktu z fabryki, każde urządzenie jest testowane.

W związku z tym w filtrze pompy spustowej mogą pozostać resztki wody. Nie ma to jednak wpływu na jakość i nie spowoduje uszkodzenia urządzenia.

🔧 Jednostka temperatury (Temperature unit)

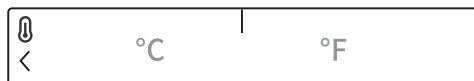

Ustawić jednostkę miary dla temperatury w stopniach:

- Celsjusza °C lub
- Fahrenheita °F.

Pierwsze ustawienie przed użyciem

Jednostki miary płynów (Liquid unit)

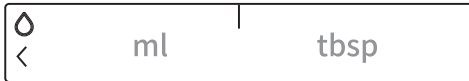

Ustawić jednostkę miary dla płynów:

- Mililitry **ml** lub
- Łyżki stołowe **tbsp**.

Jednostka wagi (Weight unit)

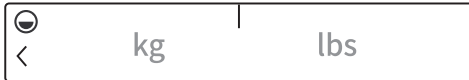

Ustawić jednostkę miary dla wagi:

- Kilogramy **kg** lub
- Funty **lbs**.

Ustawienia Wi-Fi (Wi-Fi Settings)

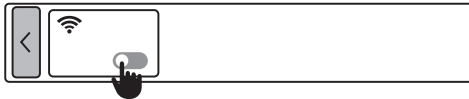

Można wybrać **Włączenie** (On)  lub **Wyłączenie** (Off)  Wi-Fi.

Jeśli połączenie Wi-Fi zostało włączone, należy zapoznać się z procedurą konfiguracji przedstawioną w rozdziale *Jak włączyć wi-fi w urządzeniu?*.

Aby anulować wybór włączenia połączenia Wi-Fi, należy dotknąć .



Naciskając ostatni przycisk OK potwierdzić i zakończyć ustawienia przed pierwszym użyciem.

Pralka jest teraz skonfigurowana i gotowa do użycia.

Pierwsze ustawienie przed użyciem

Połączenie urządzenia z aplikacją ConnectLife

ConnectLife to nowoczesna platforma dla inteligentnego domu, która w prosty sposób łączy ludzi, urządzenia i usługi. Za pomocą aplikacji ConnectLife można w prosty sposób monitorować i zarządzać inteligentnymi urządzeniami, otrzymywać powiadomienia bezpośrednio na urządzenie mobilne oraz aktualizować oprogramowanie (dostępne funkcje zależą od urządzenia i regionu).

Do podłączenia inteligentnego urządzenia z platformą ConnectLife potrzebna jest domowa sieć wi-fi (obsługiwana jest tylko częstotliwość 2,4 GHz) oraz inteligentne urządzenie z zainstalowaną aplikacją ConnectLife.



KROK 1: Pobrać aplikację ConnectLife skanując dołączony kod QR lub wyszukać ją w swoim ulubionym sklepie z aplikacjami.

KROK 2: Zainstalować aplikację ConnectLife i utworzyć konto.

KROK 3: W aplikacji ConnectLife należy wejść w menu dodawania urządzeń i wybrać odpowiedni typ urządzenia. Następnie należy zeskanować kod QR (znajduje się na tabliczce znamionowej urządzenia; można również wpisać ręcznie numer AUID/SN).

KROK 4: Aplikacja przeprowadzi użytkownika przez cały proces łączenia urządzenia z urządzeniem inteligentnym.

Po pomyślnym połączeniu można rozpocząć zdalne sterowanie urządzeniem za pomocą aplikacji.

Przydatne wskazówki dla Twojego inteligentnego urządzenia



INFORMACJA!

Kod QR urządzenia wymagany przez aplikację podczas konfiguracji znajduje się na tabliczce znamionowej urządzenia (patrz rozdział: *Serwisowanie*).

Jak włączyć wi-fi w urządzeniu?

1. Włączyć urządzenie. W głównym menu, po lewej stronie, wybrać *Dodatkowe ustawienia usługi* (*Additional service settings*).
2. Wybrać *ustawienia Wi-Fi* (*Wi-Fi settings*).
3. Należy się upewnić, że *Wi-Fi* (*Wi-Fi settings*) jest włączone (On) .
4. Wybrać *Konfigur. łącz.* (*Connection setup*).

Jeśli smartfon (lub inne inteligentne urządzeniu) nie ma jeszcze zainstalowanej aplikacji ConnectLife, należy ją zainstalować (zeskanować kod QR na ekranie), utworzyć konto użytkownika i zalogować się.

- W aplikacji ConnectLife należy wejść w menu dodawania urządzeń.
- Należy postępować zgodnie z instrukcjami w aplikacji ConnectLife.
 - Wybrać rodzaj urządzenia.
 - Należy zeskanować kod QR (znajduje się na tabliczce znamionowej urządzenia).
- Na urządzeniu dwa razy nacisnąć przycisk *Następny* (*Next*).
 - Rozpocznie się odliczanie 5 minut. W tym czasie należy połączyć aplikację z urządzeniem.
- Postępując zgodnie z instrukcjami zawartymi w aplikacji ConnectLife wprowadzić dane potrzebne do połączenia z domową siecią.

Pierwsze ustawienie przed użyciem

Jak włączyć zdalne uruchamianie?

W głównym menu wybrać *Zdalny start (Remote start)*. Aby je aktywować, należy nacisnąć przycisk Start/Pauza (drzwiczki muszą być zamknięte). Na wyświetlaczu pojawi się *(Remote start/Activated)*.

Urządzenie jest gotowe zdalnego sterowania za pomocą aplikacji ConnectLife.



INFORMACJA!

Zdalny start (Remote start) pozostanie aktywne przez 24 godziny, chyba że zostanie przerwane przez użytkownika. W tym czasie urządzenie może przejść w tryb gotowości i wyłączyć ekran. Jeśli to nastąpi, logo pozostanie podświetlone, co oznacza, że *Zdalny start (Remote start)* nadal jest aktywne.

Jak dodać drugiego lub więcej użytkowników?

Sprawdzić rozdział *Jak włączyć wi-fi w urządzeniu?* i postępować zgodnie z punktami 1 i 2.

Wybrać *Dodaj urządzenie (Pair device)*. Jeśli na inteligentnym urządzeniu nie ma jeszcze aplikacji ConnectLife, należy ją pobrać i zainstalować.

- W aplikacji ConnectLife należy wejść w menu dodawania urządzeń i postępować zgodnie z instrukcjami.
- Na urządzeniu nacisnąć przycisk *Następny (Next)*.
 - Rozpocznie się odliczanie 3 minut. W tym czasie należy połączyć aplikację z urządzeniem.
- Należy dokończyć i potwierdzić ustawienia w aplikacji.

Jak usunąć użytkowników?

Jak usunąć użytkowników (Unpair device)?

Sprawdzić rozdział *Jak włączyć wi-fi w urządzeniu?* i postępować zgodnie z punktami 1 i 2.

Wybrać *Rozpar. urządz. (Unpair device)*. Nacisnąć przycisk *Ok*.



INFORMACJA!

Po wykonaniu tej czynności zostaną usunięci wszyscy aktywni użytkownicy urządzenia. Aby ponownie rozpocząć zdalne sterowanie urządzeniem, należy powtórzyć proces dodawania użytkownika.

Jakiego routera Wi-Fi należy używać?

Obsługiwane są tylko sieci o częstotliwości 2,4 GHz. Jeśli podczas konfigurowania połączenia aplikacja ConnectLife nie może znaleźć sieci domowej, należy sprawdzić:

- czy router jest kompatybilny z pasmem 2,4 GHz,
- czy sieć jest ukryta i
- czy sygnał jest wystarczająco silny.

Jakieś pytania?

Prosimy odwiedzić stronę www.connectlife.io lub skontaktować się z nami hello@connectlife.io.

Pierwsze ustawienie przed użyciem

Zdalna aktualizacja oprogramowania

Po otrzymaniu powiadomienia o aktualizacji oprogramowania, należy wejść w menu ustawień, aby ją znaleźć i potwierdzić. Po potwierdzeniu zostanie wykonana aktualizacja, w tym czasie urządzenie musi znajdować się w trybie czuwania (więcej o trybie czuwania w rozdziale *Tabela typowego zużycia*).

Sprawdź opcje aktualizacji oprogramowania w aplikacji ConnectLife.

Wskazówki przed praniem

Niniejszy rozdział zawiera kilka wskazówek dotyczących przygotowania rzeczy do prania.

Przed użyciem pralki należy ostrożnie usunąć wszelkie twarde przedmioty i cząstki z pranych tkanin, aby zapobiec uszkodzeniu pralki lub zatkaniu filtra pompy. Obejmuje to (należy sprawdzić także wszystkie kieszenie i mankiety):

- twarde przedmioty (np. śruby, zszywki, kamyki, siano itp.),
- Resztki jedzenia (np. kości, wyschnięte ciasto itp.),
- wyschnięte cząstki materiałów budowlanych (np. zaprawa, piasek, błoto itp.).

OSTRZEŻENIE!

Producent nie ponosi żadnej odpowiedzialności za nieprawidłowe działanie wynikające z nieprzestrzegania niniejszej instrukcji, które może mieć wpływ na ważność gwarancji. Producent nie pokrywa też kosztów serwisowania w przypadku ciał obcych w pompie lub czyszczenia pompy.

Sortowanie rzeczy do prania

Rzeczy do prania należy posortować według:

- stopnia zabrudzenia,
- koloru,
- materiał,
- dozwoloną temperaturę prania.

Ubrania

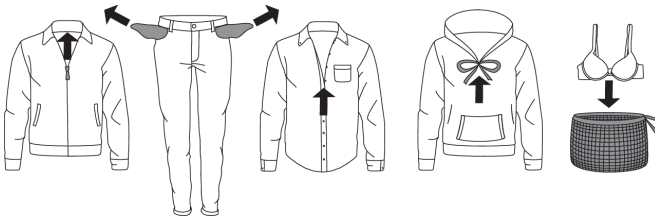

- Posortować pranie według rodzaju tkanin, koloru, stopnia zabrudzenia i dozwolonej temperatury prania (patrz *Tabela programów*).
- Bieliznę, z której spadają nitki, tzw. »kłaczącą się« należy prać oddzielnie.
- Opróżnić kieszenie. Monety, gwoździe, itp. Mogą doprowadzić do uszkodzenia maszyny i tkaniny.
- Zamknąć guziki i suwaki, zawiązać krawaty i tasiemki i wyrócić kieszenie na drugą stronę. Usunąć wszelkie metalowe spinacze, które mogłyby uszkodzić pranie i wnętrze pralki lub zapchać odpływ.
- Delikatne ubrania należy wyrócić na drugą stronę. Pozwoli to zmniejszyć ryzyko podarcia i wyblaknięcia kolorów.
- Bardzo wrażliwe i małe ubrania umieścić w specjalnym worku do prania. (Specjalna torba na pranie jest dostępna jako opcjonalne akcesorium).

Wskazówki przed praniem











Symbole rzeczy do prania

Postępować zgodnie z symbolami umieszczonymi na rzeczach do prania.

Symbole dotyczące sposobu obchodzenia się z tkaninami:

Normalne pranie;





Pranie delikatne

 	Maks. temp. prania 90°C	 	Maks. temp. prania 40°C		Tylko pranie ręczne
 	Maks. temp. prania 60°C	 	Maks. temp. prania 30°C		Nie prać





Wybielanie

	Wybielanie w chłodnej wodzie		Wybielanie niedozwolone
---	------------------------------	---	-------------------------







Czyszczenie na sucho

	Czyszczenie na sucho z wykorzystaniem wszystkich środków		Czterochloroetylen R11, R113, ropa naftowa
	Czyszczenie na sucho w nafcie, czystym alkoholu i R113		Czyszczenie na sucho niedozwolone

Prasowanie

	Prasowanie na gorąco, maks. 200°C		Prasowanie na gorąco, maks. 110°C
	Prasowanie na gorąco, maks. 150°C		Prasowanie niedozwolone

Suszenie

Suszenie naturalne		Suszenie suszarce	
	Suszenie na płaskiej powierzchni		Suszenie w wysokich temperaturach
	Suszenie bez wcześniejszego wirowania		Suszenie w niskich temperaturach
	Suszenie na sznurku do suszenia lub wieszaku		Nie suszyć w suszarce

Rodzaj prania

Barwiona bawełna

Rzeczy do prania z barwionej bawełny przeznaczone do prania w temperaturze 40 °C należy najpierw uprać w temperaturze 60 °C, aby usunąć nadmiar barwnika. W przeciwnym razie istnieje ryzyko wymycia barwnika z takich tkanin. Dla zachowania koloru tkaniny używać detergentu nie zawierającego środka wybielającego.

Niewybielane płótno

Tkaniny z niewybielanego płótna należy prać w temperaturze 60 °C przy użyciu detergentu nie zawierającego środka wybielającego lub środków optycznie wybielających. Silnie zabrudzone płóciennne rzeczy do prania można od czasu do czasu prać w wyższych temperaturach, ale niezbyt często, ponieważ wysoka temperatura mogłaby zniszczyć połysk i wytrzymałość płóciennych ubrań.

Wełna

Tkaniny te są przeznaczone do prania w pralce lub ręcznie. Program Wełna/Pranie ręczne (Wool/Hand wash) jest równie delikatny lub nawet łagodniejszy niż pranie ręczne.

Szczególnie wełna jest wrażliwa na pranie i podobne procedury.

Podczas korzystania z programu Wełna/Ręczne pranie (Wool/Hand Wash) należy używać środka piorącego przeznaczonego do wełny i unikać stosowania płynów do zmiękczenia.

Jeśli ubrania nie powinny być odwirowywane, należy wybrać ustawienie Bez wirowania (patrz rozdział *KROK 6: Wybór ustawień programu*). Jednak większość ubrań może wytrzymać krótkie wirowanie. Maksymalna wybierana prędkość wirowania wynosi 800 obr./min.

Wiskoza i włókna syntetyczne

Materiały wykonane z wiskozy i niektórych włókien syntetycznych są bardzo wrażliwe i wymagają dużo miejsca, aby się nie pognieść. Podczas prania należy załadować pralkę zgodnie z pojemnością zalecaną dla danego programu i wybrać program z prędkością wirowania do 1200 obr./min.

INFORMACJA!

Wiskoza i octany są wrażliwe, gdy są wilgotne.

Zmniejszanie reakcji alergicznych

(Tylko w niektórych modelach)

Opcja prania w Antyalergicznym programie dla tkanin syntetycznych (Anti-Allergy Synthetics). Ten program, ustawienia programu i funkcje mogą być stosowane w przypadku osób o wrażliwej skórze, np. cierpiących na alergię, lub małych dzieci. Zalecamy wywrócenie ubrań na drugą stronę, dzięki czemu wypłukane zostaną także resztki naskórka i inne pozostałości.

Oszczędzanie czasu i energii

Aby zaoszczędzić czas, należy użyć Trybu szybkiego prania (Speed mode). Aby zmniejszyć zużycie energii, należy użyć Eco (Ekologicznego) trybu prania (Green mode).

Wskazówki przed praniem

Oszczędność i wydajność

Dzięki zrezygnowaniu z używania programów wykorzystujących wysokie temperatury można zaoszczędzić dużo energii.

Należy wybrać program Szybkie pranie (QuickPro), aby tylko odświeżyć pranie, lub skorzystać z Programu czasowy (Time program). Pozwoli on zaoszczędzić wodę i energię.

Wybór najwyższej (maks.) prędkości wirowania zmniejsza zużycie energii podczas suszenia w suszarce bębnowej lub szafie suszącej.

Detergenty

INFORMACJA!

Detergenty oznaczone etykietą ochrony środowiska są mniej szkodliwe dla środowiska.

Używać wyłącznie detergentów przeznaczonych do prania w pralce.

W przypadku stosowania gęstych płynnych produktów do pielęgnacji tkanin zalecamy rozcieńczanie tych preparatów z wodą, aby zapobiec zapchaniu się odpływu tacki dozownika. Płynne detergenty są przeznaczone do programów prania bez cyklu prania wstępnego.

Detergenty należy dodawać wyłącznie według zaleceń ich producentów. Na opakowaniu detergentu podana jest ilość detergentu zalecana przy określonych wielkościach załadunku pralki i poziomie twardości wody.

Dozowniki detergentu

Do dozowania środków piorących, zwłaszcza płynnych, należy używać dozowników dołączonych przez producenta detergentów.

Plamy

Jeśli na ubraniu są trudne do usunięcia plamy (z krwi, jajek, kawy, trawy, itp.), to należy je przed praniem odpowiednio wywabić. Następnie należy uprać ubranie przy użyciu specjalnych programów (o ile pralka została w niej wyposażona).

Przed użyciem specjalnych preparatów do usuwania plam spróbować skorzystać z metod naturalnych, które w przypadku mniej uciążliwych plam nie szkodzą środowisku.

W każdym bądź razie trzeba działać szybko! Namoczyć plamę pochłaniającą wilgoć gąbką lub papierowym ręcznikiem. Następnie przemyć ją zimną (letnią) wodą, ale nigdy nie gorącą wodą!

Podczas stosowania wybielaczy lub środków do usuwania plam istnieje niebezpieczeństwo wystąpienia rdzy (korozji) i przebarwień.

OSTRZEŻENIE!

Z myślą o ochronie środowiska odradzamy stosowanie silnych preparatów chemicznych.

Nie używać żadnych substancji lub środków chemicznych; używać wyłącznie detergentów wywabiających plamy.

Farbowanie tkanin

Aby farbować tkaniny w pralce, należy wybrać program Bawełna (Cotton) z opcją Super płukanie (Super Rinse). Temperatura powinna być wybrana zgodnie z zaleceniami producenta farby. W przypadku farbowania tkanin mieszanych np. poliester/bawełna, należy wybrać niską prędkość wirowania.

Farba powinna być dodana bezpośrednio do bębna, a nie do dozownika. Po farbowaniu należy włączyć program Czyszczenie bębna (Drum Cleaning). Należy użyć standardowej ilości detergentu.

Podczas stosowania wybielaczy lub środków do usuwania plam istnieje niebezpieczeństwo wystąpienia rdzy (korozji) i przebarwień.

OSTRZEŻENIE!

Z myślą o ochronie środowiska odradzamy stosowanie silnych preparatów chemicznych.

W przypadku prania w niskich temperaturach i/lub z użyciem płynnych detergentów może dochodzić do rozwoju bakterii, które mogą być odpowiedzialne za nieprzyjemny zapach w pralce. Po każdym praniu zaleca się pozostawienie drzwi pralki otwartych na jakiś czas, aby wewnątrz urządzenia wyschło. Jeśli pojawi się nieprzyjemny zapach, należy włączyć program czyszczenia (Drum Cleaning).

Do usuwania kamienia używać wyłącznie środków odkamieniających z dodatkowym zabezpieczeniem przed korozją. Postępować zgodnie z instrukcją producenta. W celu usunięcia kamienia zalecamy uruchomienie programu czyszczenia bębna (Drum Cleaning). Należy dodać ocet alkoholowy (2 dcl).

Zalecamy unikanie prania bardzo małych ilości odzieży, ponieważ prowadzi to do nadmiernego zużycia energii i gorszej wydajności pralki.

Ładowanie pralki do pojemności wskazanej przez producenta dla każdego programu pomaga oszczędzać energię i wodę.

Pranie krok po kroku (1 – 8)

KROK 1: Sortowanie rzeczy do prania

Patrz rozdział *Wskazówki przed praniem*.

💡 INFORMACJA!

Biustonosze z fi szbinami prac w siatce do prania. Opróżnić kieszenie. Monety, gwoździe, itp. mogą doprowadzić do uszkodzenia pralki i tkaniny.

KROK 2: Włączenie głównego wyłącznika.

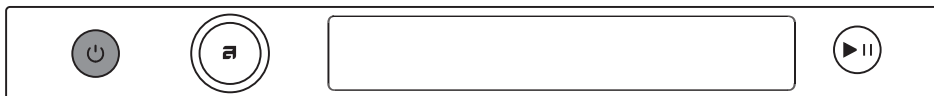

Włączanie / wyłączenie

Nacisnąć wyłącznik  włączanie/wyłączenie (On/Off).

KROK 3: Otwarcie drzwiczek pralki i włożenie prania

Otworzyć drzwiczki pralki pociągając za uchwyt do siebie.

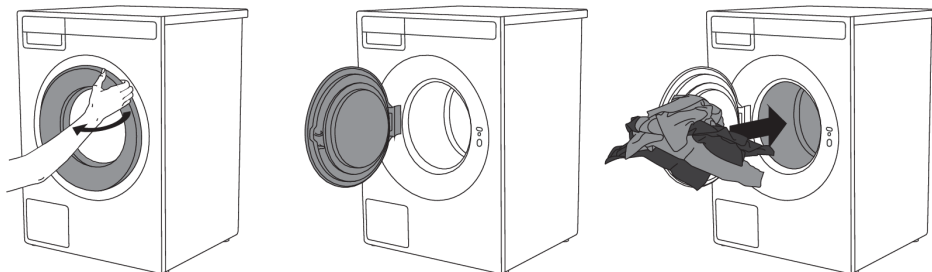

Umieścić pranie w bębnie pralki.

Upewnić się wcześniej, że bęben jest pusty.

Nie przeładowywać bębna!

Zbyt duże obciążenie pralki będzie skutkowało niedokładnym praniem.

💡 INFORMACJA!

Po włączeniu pralki przez 5 minut podświetlony będzie bęben pralki.

Światło w bębnie pralki nie ma żadnego innego zastosowania.

Wymiany światła w bębnie pralki może dokonać wyłącznie producent, serwisant lub upoważniona do tego osoba.

KROK 4: Dodanie detergentu i płynu zmiękczającego

Zalecana ilość detergentu jest zazwyczaj podana na jego opakowaniu. W przypadku prania mniejszej ilości rzeczy do prania ilość detergentu można zmniejszyć.

Przestrzegać zaleceń producentów odnośnie rodzaju detergentu odpowiedniego do pewnych temperatur, wielkości ładunku i twardości wody.

Detergent w proszku

INFORMACJA!

Zalecamy dodawanie detergentu w proszku bezpośrednio przed rozpoczęciem cyklu prania. W przeciwnym razie przed dodaniem detergentu w proszku sprawdzić, czy przegroda detergentu w tacce dozownika jest całkowicie sucha. W przeciwnym razie detergent w proszku może się przed rozpoczęciem prania zbrzylić.

Detergent w płynie

Przy stosowaniu detergentu w płynie postępować zgodnie z zaleceniami jego producenta. Gdy detergent jest gęsty, zawsze zalecamy stosowanie kulek do prania. W przegrodzie detergentu umieścić barierę (3); patrz rysunek w rozdziale *Opis pralki Tacka dozownika*.

Wlać detergent w płynie do komory na detergent do prania głównego (1).

Kula lub siatka do prania

W przypadku stosowania kuli lub siatki do prania umieścić ją bezpośrednio w bębnie i wybrać program bez prania wstępnego.

INFORMACJA!

Nadmierna ilość detergentu nie przekłada się na poprawę wyników prania. Spowoduje raczej pienienie zwiększając niekorzystny wpływ na środowisko. Zalecamy stosowanie mniejszej ilości detergentu. Ilość detergentu należy zwiększyć jedynie wówczas, gdy nie jest się zadowolonym z wyników prania.

Płyn zmiękczający

Wlać płyn zmiękczający do tacki dozownika, do przegrody oznaczonej symbolem . Przestrzegać zaleceń podanych na opakowaniu płynu zmiękczającego.

INFORMACJA!

Przegrodki dozownika, przeznaczonej na środek zmiękczający, nie należy napełniać powyżej oznaczenia max (najwyższy zalecany poziom). W przeciwnym razie środek zmiękczający zbyt szybko spłynie do bębna pralki, co pogorszy efekt prania.

Pranie krok po kroku (1 – 8)

KROK 5: Wybór programu



Programy prania i pozostałe ustawienia można wybrać i potwierdzić w następujący sposób:

- obracając pokrętkę wyboru w obu kierunkach i naciskając je na środku, aby potwierdzić wybór,
- dotykając ekranu.

Wybrać program w zależności od rodzaju pranych rzeczy do prania i poziomu ich zabrudzenia (patrz rozdział *Wskazówki przed praniem*).

Na wyświetlaczu pojawi się szacunkowy czas trwania programu.

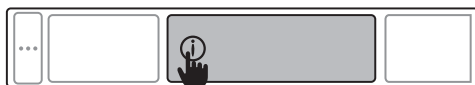

W wybranym programie, po dotknięciu symbolu ⓘ *Informacje* wyświetli się krótki opis programu i maksymalny ładunek.

W każdym programie można wybrać dodatkowe ustawienia. Patrz *KROK 6: Wybór ustawień programu*.

Tabela programów

Wybrać jeden z poniższych programów:

Program	Pojemność (kg)	Prędkość wirowania (obr./min.) ¹	Opis
Eco 40-60 1)	11 FL	1400	Zwyczajnie zabrudzona bielizna bawełniana, którą można prać zarówno na 40°C jak i na 60°C w tym samym cyklu. Program służy do oceny zgodności z prawodawstwem UE dotyczącym ekoprojektu.
Bawełna (Cotton) 2) cold-90°C	11 FL	1400	Programu Bawełna używa się do prania ręczników, prześcieradeł, bielizny, pościeli itp. Niższą temperaturę należy wybrać dla mniej zabrudzonych tkanin, a wyższą dla mocno zabrudzonych.
Mieszane/Syntetyki (Mix Synthetic) 2) cold-60°C	4	1200	Program MIX/Syntetyki jest dostosowany do prania odzieży z włókien syntetycznych, mieszanych oraz wiskozy, a także do łatwej pielęgnacji bawełny.
Pranie białe (White laundry) cold-90°C	5.5 HL	1400	Program do białych tkanin służy do prania rzeczy o zwykłym lub mocnym zabrudzeniu. Należy wybrać niższą temperaturę do prania mniej zabrudzonych tkanin, a wyższą temperaturę do mocno zabrudzonych.
Pranie kolorowe (Coloured laundry) cold-60°C	5.5 HL	1400	Program do kolorowych tkanin służy do prania kolorowych tkanin o zwykłym lub mocnym zabrudzeniu. Należy wybrać niższą temperaturę do prania mniej zabrudzonych tkanin, a wyższą temperaturę do mocno zabrudzonych.

Pranie krok po kroku (1 – 8)

Wybrać jeden z poniższych programów:

Program	Pojemność (kg)	Prędkość wirowania (obr./min.) ¹	Opis
Wełna/Pranie ręczne (Wool/Hand wash) cold-40°C	3	1200	Program Wełna/Pranie ręczne to delikatny program do prania wełny, jedwabiu i ubrań wymagających prania ręcznego. Odzież jest prana z niską intensywnością, która jej nie uszkadza. Należy wybrać odpowiednią temperaturę zgodnie z etykietą na ubraniu.
Delikatne (Delicates) cold-40°C	4	1000	Program jest idealny do prania delikatnych tkanin, ponieważ pierze je w delikatny sposób i zmniejsza ich zużycie. Tkaniny zachowują swoją jakość, a ich żywotność zostaje wydłużona.
Odzież aktywna (Sportswear) 30°C-60°C	4.5	1200	Program jest przeznaczony do prania odzieży z membraną, odzieży z tkanin wodoodpornych lub oddychających, która wymaga delikatnej pielęgnacji. W tym programie nie należy używać płynu do zmiękczenia tkanin!
Odzież wierzchnia (Outerwear) cold-40°C	4.5	1200	Program przeznaczony jest do prania zimowych kurtek, płaszczy i wszelkiej odzieży wierzchniej, która jest mocno zabrudzona.
Program sterowany czasowo (Time program) cold-60°C	2	1400	Należy użyć Programu sterowanego czasowo do ustawienia czasu trwania programu, od 20 minut do 2 godzin. Należy zwrócić uwagę na wybór czasu i temperatury odpowiednich do stopnia zabrudzenia prania.
Jeansy (Jeans) cold-40°C	4.5	1200	Program można wykorzystać do ochrony koloru ciemnych ubrań lub dżinsów dzięki odpowiednio dobranej temperaturze i prędkości wirowania.
Koszule/Bluzki (Shirts/Blouses) cold-60°C	4	1200	Użyj programu Koszule do prania koszul i bluzek. Jest to bardzo delikatny program, który zapobiega gnienieniu się tkanin. Pod koniec cyklu program wykorzystuje parę.
Pościel/Ręczniki (Beddings/Towels) 30°C-90°C	6	1400	Użyj programu Pościel i ręczniki do prania większych rzeczy, takich jak pościel. Program wykorzystuje dodatkową ilość wody oraz dodatkowe płukanie.
Puch (Puh) cold-40°C	4.5	1200	Użyj tego programu do prania koców, płaszczy, kamizelek lub kurtek. Włóż pokrowiec do pralki w taki sposób, aby nie dotykał fartucha ani szyby.
Odświeżanie parą (Steam Refresh)	2	/	Program umożliwia zmiękczenie i dezynfekcję odzieży. Odświeżenie parą zmniejsza lub eliminuje potrzebę prasowania. Po odświeżaniu parą pranie może być lekko wilgotne lub zawierać śladowe ilości wody.

Pranie krok po kroku (1 – 8)

Wybrać jeden z poniższych programów:

Program	Pojemność (kg)	Prędkość wirowania (obr./min.) ¹	Opis
Quick PRO (Quick Pro Cotton) 40°C–60°C	4	1400	Program można używać do szybkiego wyprania mniej zabrudzonych ubrań, które należy tylko odświeżyć.
Wodoodporne (Waterproofing)	4.5	1200	Program do odzieży rekreacyjnej i z mikrofibry. Zalecamy użycie środka impregnującego.
Bawełna antyalergiczny (Anti-allergy Cotton) 60°C–90°C	5	1400	Program Allergy Bawełna używany jest do prania przeciwalergicznego i higienicznego. Intensywne i długotrwałe pranie w wysokiej temperaturze. Program przeznaczony do prania ubrań o średnim i dużym zabrudzeniu, które wymagają szczególnej pielęgnacji, takich jak odzież dla osób z bardzo wrażliwą skórą lub alergiami skórnymi. Zalecamy wywrócenie ubrań na drugą stronę, dzięki czemu wypłukane zostaną także resztki naskórka i inne pozostałości.
Syntetyki antyalergiczne (Anti-allergy Synthetics) 60°C	4.5	1200	Program Allergy Syntetyki jest przeznaczony do prania antyalergicznego. Używana jest większa ilość wody oraz dodatkowe płukanie. Program przeznaczony do prania ubrań, które wymagają specjalnej pielęgnacji, jak np. ubrania przeznaczone dla osób o bardzo wrażliwej skórze lub z alergiami skórnymi. Program jest odpowiedni także dla osób wrażliwych na środki piorące. Zalecamy wywrócenie ubrań na drugą stronę, dzięki czemu wypłukane zostaną także resztki naskórka i inne pozostałości.
Płukanie (Rinse)	11 FL	1400	Program Płukanie to krótki program z dwoma zimnymi płukaniem i krótkim cyklem wirowania.
Wirowanie (Spin)	11 FL	1400	Program stosuje się, gdy pranie ma być tylko odwirowane.
Spust (Drain)		/	W przypadku, gdy należy tylko wypompować wodę z urządzenia, należy wybrać program Odplyw (Drain).
Czyszczenie (Drum Cleaning)		/	Program przeznaczony jest do czyszczenia bębna oraz usuwania resztek środków piorących i bakterii. Innych funkcji dodatkowych nie można wybrać. Bęben powinien być pusty. Nie należy dodawać środków piorących ani zmięczających! Dla skutecznego odkamieniania można dodać nieco octu alkoholowego (ok. 2 dcl) lub sody oczyszczonej (1 łyżkę bądź 15 g). Zalecamy uruchomienie programu przynajmniej raz w miesiącu.

Pranie krok po kroku (1 – 8)

- 1) Program testów w zakresie zgodności z rozporządzeniem Komisji (UE) nr 2019/2023 w sprawie ekoprojektu i rozporządzeniem (UE) nr 2019/2014 w zakresie etykietowania energetycznego.
- 2) Informacje dla instytutów testujących: Zgodnie z obowiązującą normą EN60456 podczas testu należy wybrać najwyższą możliwą prędkość wirowania.

FL Pełny załadunek (Full Load)

HL Połowa obciążenia (Half Load)

cold Pranie na zimno

INFORMACJA!

Biorąc pod uwagę zużycie energii i wody, programy działające w niższych temperaturach i trwające dłużej są najbardziej wydajne.

INFORMACJA!

Hałas i wilgotność resztkowa zależą od prędkości wirowania: im wyższa prędkość wirowania podczas fazy wirowania, tym wyższy hałas i niższa wilgotność resztkowa.

Zalecenia dotyczące detergentów zgodnie z rozporządzeniem (UE) nr. 1015/2010

Program	Środek piorący			
	Uniwersalny	Do kolorowych ubrań	Do tkanin delikatnych i wełnianych	Specjalny
Eco 40-60	✓	✓		
Bawełna	✓	✓		
Mieszane/Syntetyki	✓	✓		
Pranie białe	✓			✓
Pranie kolorowe	✓	✓		
Wełna/Pranie ręczne			✓	✓
Delikatne			✓	✓
Odzież aktywna		✓	✓	✓
Odzież wierzchnia		✓	✓	✓
Program sterowany czasowo	✓	✓		
Jeansy		✓	✓	
Koszule/Bluzki		✓	✓	
Pościel/Ręczniki	✓			
Puch		✓	✓	
Odświeżanie parą				
Quick PRO	✓	✓		
Wodoodporne		✓		✓
Bawełna antyalergiczny	✓	✓		✓
Sintéticos antialérgicos	✓	✓		✓
Płukanie				

Pranie krok po kroku (1 – 8)

Program	Środek piorący			
	Uniwersalny	Do kolorowych ubrań	Do tkanin delikatnych I wełnianych	Specjalny
Wirowanie				
Spust				
Czyszczenie				

KROK 6: Wybór ustawień programu

Za pomocą ustawień programu można jeszcze bardziej dostosować programy prania do swoich życzeń.

Niektóre wybrane ustawienia programu pozostają zapisane po zakończeniu prania i można je później zmienić. Zapisują się ustawienia: wirowanie, ADS, tryby prania, temperatura, dodatkowe płukanie, wstępne pranie i więcej wody. Pozostałych ustawień, takich jak: małe załadunki, dezynfekcja parą, płukanie i zatrzymanie, przeciw zagnieceniom, opóźniony start oraz wspomaganie ręcznie, nie można zapisać.

W wybranym programie dostępne są trzy ustawienia szybkiego dostępu, które można zmieniać bez konieczności wchodzenia w ustawienia program. Dotknięcie bezpośrednio na wybrane ustawienie pozwala na zmianę wyboru.

Szybki dostęp umożliwia następujące ustawienia:

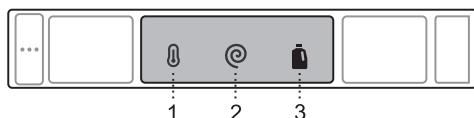

1. Temperatura (Temperature)
2. Wirowanie (Spin)
3. Dozowanie (Dose)

Jeśli program nie posiada jednego z wymienionych ustawień, szybki dostęp nie będzie możliwy.

INFORMACJA!

Niektóre ustawienia programu mogą nie być dostępne dla wybranego programu.

Aby sprawdzić pełny zestaw ustawień programu, należy wybrać program i przejść do jego ustawień.

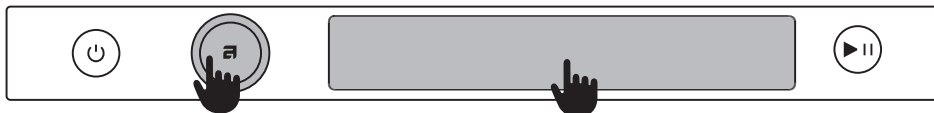

Ustawienia programu należy wybrać przed naciśnięciem przycisku **Start/Pauza**. Podczas wykonywania programu prania zmiana ustawień nie jest możliwa.

Dostępne ustawienia programu to:

Ustawienie czasu (Set time)



Można wybrać czas trwania prania od 20 minut do 2 godzin w etapach co 15 minut.

Pranie krok po kroku (1 – 8)

Ustawienie jest możliwe tylko w *Programie sterowanym czasowo* (Time program).

Plama (Stain)



Rodzaje plam: Czerwone wino, krew, trawa, jagody, tłuszcz, czekolada, herbata/kawa, jajka, produkty mleczne, brud dziecka, owoce lub pomidory.



Ustawienie jest dostępne tylko w Programie *Plama* (Stain).

Tryb (Mode)



Można ustawić tryb prania w zależności od ilości wody i z różnym czasem trwania.

Dostępne są następujące tryby prania:

-  (*Eco*) *Zielony tryb prania (Green)*
(Tryb ten pozwala zaoszczędzić energię. Czas prania ulega wydłużeniu, ale zużycie wody jest mniejsze).
- >> *Tryb szybkiego prania (Speed mode)*
(Pranie, które oszczędza czas – krótszy czas prania z większą ilością wody i wyższym zużyciem energii).
W przypadku programu *Bawełna* zalecamy załadowanie bębna do połowy.
-  *Tryb intensywny (Intensive)*
(Skuteczniejsze pranie, z większą ilością wody i dłuższym czasem prania).
-  *Tryb nocny (Night)*
(Dłuższy czas prania, mniejszy hałas)

Temperatura (Temperature)



Wybrany program prania określa, jakie temperaturę należy wybrać.

W ramach wybranego programu można ustawić temperaturę z dostępnych opcji:

Pranie w zimnej wodzie (Cold) i 20/30/40/50/60/70/80/90 °C.

Wirowanie (Spin)

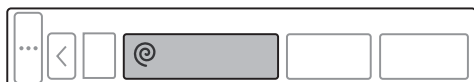

Prędkość (obroty) wirowania w wybranym programie można ustawić na jedną z dostępnych wartości: max. (obr./min) /... / bez wypompowywania (No drain) (max. obr./min. = w zależności od modelu).

Domyślna prędkość wirowania to 1400 obr./min (lub w zależności od wybranego programu), którą można zmienić: zmniejszyć lub zwiększyć (tylko w niektórych modelach).

Wybrany program prania określa, jakie prędkości wirowania można wybrać.

Pranie krok po kroku (1 – 8)

Asystent manualny (Manual assist)

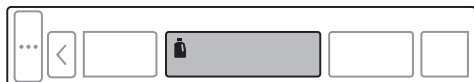

Do dyspozycji jest kilka różnych metod dozowania środka piorącego:

- Dozowanie ręczne (Manual dose),
- Asystent manualny (Manual assist),

W przypadku funkcji Manual Assist pralka zaleca w zależności od wybranych ustawień optymalną ilość środka piorącego.

Zalecana ilość środka piorącego zależy od twardości wody, wybranego programu prania oraz ilości prania.

Naciśnij przycisk Start, a pralka rozpocznie obliczanie odpowiedniej ilości detergentu. Zalecana ilość zostanie wyświetlona na ekranie.

Po lewej: skoncentrowana ilość środka piorącego. Po prawej: rozcieńczona ilość środka piorącego. Do dozownika (do przegrody prania głównego) należy dodać zalecaną ilość środka piorącego, a następnie nacisnąć przycisk Start, aby rozpocząć pranie.

Mały wsad (Small load)



Funkcja małego załadunku dostosowuje zużycie wody i energii, zapewniając dokładne pranie przy jednoczesnym zmniejszeniu ilości odpadów. Funkcję małego załadunku można włączyć, aby wyświetlić prawidłowy czas, gdy do pralki zostanie dodane maksymalnie 2,5 kg prania.

Dezynfekcja parowa (Steam desinfection)



Dezynfekcja parowa to cykl dezynfekcji w niskiej temperaturze.

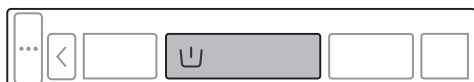

Przed rozpoczęciem prania głównego do pralki doprowadzana jest para, która dezynfekuje ubrania.

Pranie wstępne (Prewash)



W celu przeprowadzenia wstępnego prania przed głównym praniem, należy wybrać Pranie wstępne. To ustawienie jest zalecane w przypadku mocno zabrudzonego prania lub prania z uporczywymi zabrudzeniami powierzchniowymi.

Wybór potwierdzić naciskając przycisk Włączenie (On)  / Wyłączenie (Off) .

Środek piorący do prania wstępnego należy dodać do przegrody prania wstępnego , a środek piorący do prania głównego do przegrody prania głównego  (patrz rozdział »POJEMNIK DOZUJĄCY«).

Pranie krok po kroku (1 – 8)

Super płukanie (Super rinse)



Można wybrać **Włączenie** (On) lub **Wyłączenie** (Off) dodatkowego płukania.

To ustawienie zapewnia dokładne wypłukanie ubrań, dzięki czemu nie pozostaną na nich resztki środka piorącego ani brudu. Jest to zalecane dla osób z bardzo wrażliwą skórą i/lub w rejonach o bardzo miękkiej wodzie. Ustawienie to umożliwia podwójne dodatkowe płukanie.

Wysoki poziom wody (High water level)



Opcja Wyższy poziom wody (High water level) zwiększa ilość wody podczas prania zasadniczego i płukania oraz jest dostępna w niektórych programach.

Ustawienie to umożliwia dokładniejsze pranie i płukanie bardziej zabrudzonych ubrań, zapewnia lepszą pielęgnację większych lub delikatnych tkanin oraz skuteczniejsze usuwanie plam i resztek detergentu.

Wybór potwierdzić naciskając przycisk **Włączenie** (On) / **Wyłączenie** (Off) .

Płukanie i zatrzymanie (Rinse and hold)



Ustawienie nie obejmuje końcowego cyklu płukania. Jeśli wybrano **Włącz** (On) pranie po zakończeniu cyklu pozostaje w wodzie z ostatniego płukania, czekając na kolejny etap.

Można wybrać jedną z opcji kontynuacji:

Otwórz drzwi: maszyna wypompowuje wodę i zatrzymuje program.

Przeprowadź płukanie i zakończ: wykonane zostanie płukanie, a następnie zakończenie prania.

Celem tego ustawienia jest zapobieganie nieprzyjemnemu zapachowi ubrań, ponieważ umożliwia zakończenie programu po kilku godzinach, dając użytkownikowi czas na decyzję o kontynuacji i zakończeniu cyklu płukania.

Przeciw zagnieceniom (Anti crease)



Aby zapobiec gnieceniu, należy wybrać funkcję Przeciw zagnieceniom (Anti crease) (delikatne wirowanie). Zaleca się użycie tej funkcji do prania delikatniejszych ubrań.

Wybór potwierdzić naciskając przycisk **Włączenie** (On) / **Wyłączenie** (Off) .

Funkcja jest wykonywana po zakończeniu wybranego programu prania.

Opóźniony start (Delay start)



Jeśli pranie ma się rozpocząć po określonym czasie, należy ustawić opóźnienie włączenia programu.

Pranie krok po kroku (1 – 8)

Można wybrać czas opóźnienia włączenia od **30 minut** do 6 godzin w etapach co 30 minut, a następnie od 6 godzin do 24 godzin w etapach co godzinę.

Nacisnąć przycisk **Start/Pauza**, aby uruchomić program. Gdy odliczanie dobiegnie końca, rozpocznie się wybrany program prania.

Jeśli przez 5 minut nie zostanie wykonana żadna czynność, ekran zostanie wyłączony.

Naciśnięcie przycisku **Włącz/Wyłącz (On/Off)** ponownie go aktywuje. Na ekranie będzie wyświetlany czas odliczania do rozpoczęcia prania.

Ekran zostanie aktywowany 1 minutę przed rozpoczęciem prania.

Po zakończeniu odliczania na ekranie pojawi się czas prania.

Opóźnienie startu można anulować poprzez naciśnięcie **Pomiń (Skip)**, aby rozpocząć suszenie natychmiast.

Jeśli opóźnienie startu zostało już ustawione, można je przerwać, przytrzymując przycisk **Start/Pauza** przez 3 sekundy, co spowoduje powrót do początkowego wyboru.

INFORMACJA!

Jeśli ustawiona zostanie funkcja **OPÓŹNIENIE STARTU** i użyty zostanie płynny detergent, nie zalecamy ustawiania programu bez prania wstępnego.

♥ Dodawanie do ulubionych (Add to favourite)



Wybierając ustawienie *Dodawanie do ulubionych (Add to favourite)* wchodzi się do menu dodawania ulubionych programów. Wybór potwierdzić naciskając przycisk *Tak (Yes)*.

Przy wybranym programie symbol będzie podświetlony ♥. Program zostanie zapisany. Naciśnięcie przycisku *Anuluj (Cancel)* przerywa dodawanie programu do ulubionych.

Można zapisać maksymalnie 6 ulubionych programów.

• **Usuwanie ulubionego programu**

Jeśli wszystkie 6 miejsca są zajęte, ustawienie nowego programu nie będzie możliwe.

Aby dodać nowy program do ulubionych, należy wcześniej usunąć istniejący.

Aby usunąć program z ulubionych, należy najpierw wybrać program, który ma zostać usunięty.

Aby usunąć program z ulubionych, wybrać ustawienie *Dodawanie do ulubionych (Add to favourite)* i potwierdzić usunięcie programu, naciskając przycisk *Tak (Yes)*. Program zostanie usunięty.

KROK 7: Uruchomienie prania

Zamknąć drzwiczki pralki i nacisnąć przycisk **Start/Pauza**.

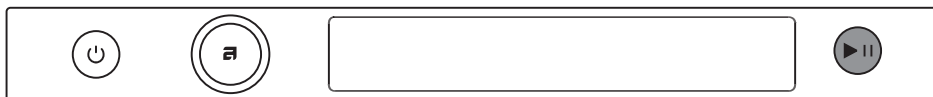

► Start (krótkie naciśnięcie przycisku - start/wznowienie)

|| Pauza (krótkie naciśnięcie przycisku - pauza)

Anulowanie (długie naciśnięcie przycisku (przez 3 sekundy))

Pozostały czas

W zależności od wybranego programu przewidywany czas prania będzie wyświetlany w godzinach i minutach.

Rzeczywisty czas prania będzie zależał od wybranego programu, ładunku, rodzaju prania, prędkości wirowania itp.

Rzeczywisty czas prania może być dłuższy lub krótszy niż początkowo wyświetlany.

Pozostały czas będzie aktualizowany podczas trwania programu, w zależności od rzeczywistej ilości prania i ilości wody wpompowanej do urządzenia. Ostatnia aktualizacja pozostałego czasu ma miejsce przed ostatnim cyklem wirowania.

W przypadku nierównomiernego rozmieszczenia prania, czas na wyświetlaczu będzie migał i nie będzie odliczany. Gdy pranie zostanie równomiernie rozłożone, wyświetlany czas prania będzie kontynuowany i przestanie migać.

Dodawanie lub wyjmowanie prania po uruchomieniu programu

Aby dodać lub wyjąć pranie w trakcie trwania programu, należy zatrzymać program poprzez naciśnięcie przycisku **Start /Pauza**, a następnie wybrać Dodaj pranie (Add Clothes).

Drzwi mogą zostać otwarte, gdy woda jest wypompowywana z urządzenia (ale nie jest jeszcze całkowicie wypompowana). Następnie dodaj lub usuń pranie. Zamknij drzwi i kontynuuj program. Naciśnij przycisk **Start /Pauza**.

Program zostanie wznowiony od punktu, w którym został przerwany.

Gdy drzwiczek nie można otworzyć, możliwe, że w pralce panuje zbyt wysoka temperatura i nie będzie można dodać prania.

Jeśli drzwiczki nie dają się otworzyć, to być może również program działał za długo i rzeczy dołożonych w tym momencie nie udałoby się już efektywnie wyprać.

Wstrzymywanie, zatrzymywanie lub zmiana programu

Aby zatrzymać program, nacisnąć krótkotrwałe przycisk **Start/Pauza**.

Aby wznowić działanie programu, ponownie nacisnąć przycisk **Start/Pauza**.

Chcąc zatrzymać program prania, należy przycisnąć i przytrzymać na 3 sekundy przycisk **Start/ Pauza**.

Wybrać Zatrzymanie programu (Stop program). Program zostaje zatrzymany i z pralki ewentualnie wypompowywana jest woda. Dopiero wówczas będzie można otworzyć drzwiczki pralki. Przy użyciu

Pranie krok po kroku (1 – 8)

po krętle wyboru programu wybrać nowy program. W razie potrzeby dodać detergentu, a następnie nacisnąć przycisk **Start/Pauza**.

INFORMACJA!

Jeśli temperatura w bębnie jest bardzo wysoka, procedura chłodzenia rozpocznie się przed anulowaniem programu.

Program prania można zatrzymać naciskając przycisk On/Off.

Pralka wyłączy się.

Po włączeniu pralki, nacisnąć przycisk **Start/Pauza**, aby wznowić wykonywanie programu.

INFORMACJA!

W czasie pracy urządzenia nie otwierać tacki dozownika detergentu.

INFORMACJA!

W niektórych przypadkach możliwe jest, że drzwiczki pozostaną zablokowane, mimo tego że nie przebiega żaden program (np. w przypadku błędów). Drzwiczki można odblokować, dłużej przytrzymując przycisk Start/ Pauza.

KROK 8: Zakończenie programu

Po zakończeniu programu prania na ekranie pojawi się informacja o pomyślnym zakończeniu programu i odblokowaniu drzwi.

Można otworzyć drzwi.

Jeśli wybrano dodatkową funkcję Przeciw zagnieceniom (Anti crease) po zakończeniu pranie będzie delikatnie mieszane, aby zapobiec zagnieceniom.

Otworzyć drzwiczki do siebie i wyjąć pranie z pralki.

Upewnić się, że bęben pralki jest pusty.

Jeśli w ciągu 5 minut od zakończenia programu nie zostanie podjęta żadna czynność, wyświetlacz dla oszczędności energii przełączy się w tryb czuwania (Stand by).

Ekran zostanie ponownie podświetlony po naciśnięciu jakiegokolwiek przycisku lub dotknięciu ekranu.

OSTRZEŻENIE!

Po zakończeniu prania zamknąć kurek wody i wyciągnąć wtyczkę pralki z gniazdka.

Dodatkowe ustawienia

W menu podstawowym należy wybrać pierwszą pozycję Dodatkowe ustawienia usługi (Additional service settings).



W każdym ustawieniu wraca się do głównego menu poprzez naciśnięcie przycisku [⏪].

Można wybrać następujące ustawienia:

BLOKADA (Lock)



To ustawienie wyłącza przyciski na ekranie, aby dzieci przypadkowo nie uruchomiły ani nie zmieniły cyklu.

Można wybrać **Włączenie** (On) lub **Wyłączenie** (Off) Blokad.

Gdy opcja jest włączona, pralka automatycznie zablokuje się po 1 minucie braku aktywności. Ustawienia nie mogą być włączone ręcznie.

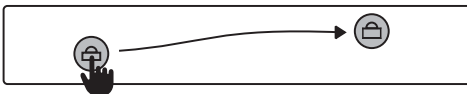

Aby ponownie użyć pralki, należy dotknąć ekranu lub obrócić pokrętkę wyboru. Zablokowany ekran odblokowuje się przez przesunięcie lewego symbolu w stronę prawego symbolu kłódki lub naciśnięcie obu symboli jednocześnie.

Gdy Blokada (Lock) jest włączona, nie można wybrać żadnej innej funkcji.

ŁATWY PODGLĄD (Easy View)

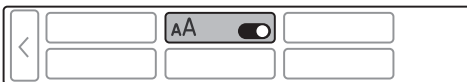

To ustawienie umożliwia wyświetlanie bardziej przejrzystego menu z mniejszą liczbą symboli i opisów.

Można wybrać **Włączenie** (On) lub **Wyłączenie** (Off) łatwego podglądu.

ŁĄCZE SUSZARKI (Dryer link)



Można wybrać **Włączenie** (On) lub **Wyłączenie** (Off) połączenia z suszarką.

Aby funkcja działała, ustawienie musi być włączone zarówno w pralce, jak i w suszarce.

W aplikacji ConnectLife należy nawiązać połączenie między urządzeniami. Po połączeniu pralki i suszarki, suszarka sugeruje odpowiedni program suszenia w zależności od programu, który jest aktualnie wykonywany w pralce.

Ustawienia urządzenia

📶 USTAWIENIA Wi-Fi (Wi-Fi settings)



Można wybrać **Włączenie** (On) lub **Wyłączenie** (Off) Wi-Fi.

Należy postępować zgodnie z procedurą ustawienia w rozdziale Pierwsze ustawienia przed użyciem *Jak włączyć wi-fi w urządzeniu?*

Aby uzyskać informacje o statusie, należy wybrać opcję Status (Status).

🌱 STATUS ECO



Programy oznaczone pięcioma listkami mają minimalny wpływ na środowisko, ponieważ wspierają oszczędność zasobów i energii. Te programy sprzyjają ekologicznemu i oszczędnemu praniu.

Pranie większej ilości tkanin podczas każdego cyklu pozwala zoptymalizować efektywność energetyczną urządzenia i obniżyć koszty. W trosce o środowisko należy dbać o pełne załadowanie pralki.

⚙️ USTAWIENIA SYSTEMOWE (System settings)



W menu głównym należy wybrać pierwszą opcję Dodatkowe ustawienia usługi Additional service settings, a następnie przejść do Ustawień systemowych (System settings).

W Ustawieniach systemowych można sprawdzić:

🔄 Licznik cykli (Cycle Counter)



Wyświetlanie liczby wykonanych cykli.

☰ Stan urządzenia (Machine status)



W ustawieniach stanu urządzenia można przeglądać lub konfigurować dostępne opcje.

- **Powiadomienia** (Notification)
Można wybrać **Włączenie** (On) lub **Wyłączenie** (Off) Powiadomień. Jeśli ustawienie jest wyłączone, po zakończeniu prania nie będą wyświetlane powiadomienia o czyszczeniu.
- **ADS** (Auto Dose System)
Należy zeskanować kod QR, aby uzyskać instrukcje dotyczące czyszczenia systemu ADS. Po zakończeniu czyszczenia należy potwierdzić wykonanie czynności, wybierając opcję "Wyczyszczono" (Cleaned).
- **Czyszczenia bębna** (Drum Cleaning)

Aby wyczyścić bęben, należy uruchomić program Czyszczenie bębna (Drum Cleaning). Należy przeprowadzić czyszczenie raz w miesiącu za pomocą destylowanego octu (2 dl) i roztworu sody oczyszczonej (15 g), aby usunąć kamień wodny i odświeżyć bęben.

- **Czyszczenie filtra** (Clean drain pump filter)

Należy zeskanować kod QR, aby uzyskać instrukcje dotyczące czyszczenia filtra. Po zakończeniu czyszczenia należy potwierdzić wykonanie czynności, wybierając opcję "Wyczyszczono" (Cleaned). Po aktywacji kodu błędu E7 lub E7.1, wyświetli się ekran z instrukcjami dotyczącymi czyszczenia filtra.

- **Błędy** (Failure read out)

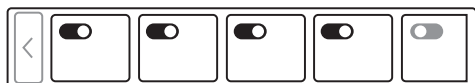

W menu odczytu błędów wyświetlane są trzy ostatnie błędy, które pokazały się użytkownikowi. Więcej informacji można znaleźć w rozdziale *Błędy: co zrobić?*.

Zarządzanie programami (Program management)



Menu główne zawiera pełną gamę programów do wyboru.

To ustawienie pozwala na wyświetlanie w menu głównym tylko wybranych programów.

Program można wybrać za pomocą **Włącz**  lub **Wyłącz**  wyświetlanie. Nie można wyłączyć funkcji Ulubione i Czyszczenie bębna. Przytrzymanie wybranego programu przez 3 sekundy pozwala na **dowolną zmianę kolejności programów**.

Resetowanie listy programów (Reset program list)

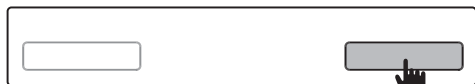



Wybór ustawienia Resetowanie listy programów (Reset program list) spowoduje usunięcie wszystkich programów ulubionych oraz kolejności, jeśli została ona zmieniona. Nie ma to wpływu na pozostałe ustawienia.

Aby potwierdzić reset, należy dotknąć przycisku (Ok). Aby anulować reset, należy dotknąć przycisku Powrót (Back).

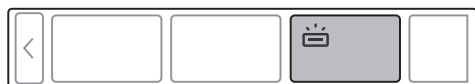
Logotyp (Display logotype)



Wyświetlanie logotypu można włączyć za pomocą **Włącz**  lub **Wyłącz** .

Głośność dźwięku (Sound volume)

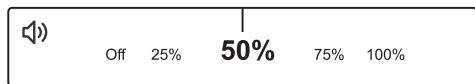

Dostępne poziomy głośności: wyłączony, 25%, 50%, 75% lub 100%.

Ustawienia urządzenia

☀ Jasność ekranu (Display brightness)

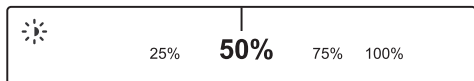

Na wyświetlaczu można ustawić **Jasność** (Brightness).

Dostępne poziomy jasności ekranu: 25%, 50%, 75% ali 100%.

💡 Oświetlenie bębna (Drum light)



Dotykając opcji Oświetlenie bębna (Drum light) można wybrać **Włączenie** (On) lub **Wyłączenie** (Off) oświetlenie bębna.

🌐 Wybierz język (Language)

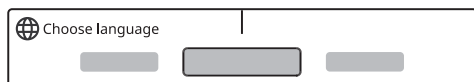

Dostępne są różne języki. Przesuwając w lewo lub w prawo przejrzeć dostępne języki.

💧 Twardość wody (Water hardness)



Wybrać stopień twardości wody: Miękka (Soft) / Średnia - Normalna (Normal)/ Twarda (Hard).

Twardość wody można zmierzyć za pomocą paska testowego. Sprawdzić twardość wody w miejscowych wodociągach lub u lokalnych władz.

Twardość wody określa się za pomocą niemieckiej skali twardości wody ($^{\circ}\text{dH}$) i francuskiej skali twardości wody ($^{\circ}\text{fH}$).

Twardość wody	Poziomy twardości			
	$^{\circ}\text{dH}$ ($^{\circ}\text{N}$)	m mol/l	$^{\circ}\text{fH}$ ($^{\circ}\text{F}$)	p.p.m.
1 - miękka	< 8.4	< 1.5	< 15	< 150
2 - normalna	8.4 - 14	1.5 - 2.5	15 - 25	150 - 250
3 - twarda	> 14	> 2.5	> 25	> 250

Jeśli twardość wody przekracza 50 $^{\circ}\text{dH}$ (89 $^{\circ}\text{fH}$), zaleca się podłączenie zewnętrznego zmiękczacza wody.

Należy skontaktować się z lokalnym dostawcą wody lub zmierzyć twardość wody za pomocą dołączonego paska testowego, aby sprawdzić twardość wody w danym regionie.

🌡 Jednostka temperatury (Temperature unit)

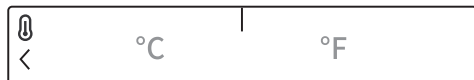

Ustawić jednostkę miary dla temperatury w stopniach:

- Celsjusza $^{\circ}\text{C}$ lub
- Fahrenheita $^{\circ}\text{F}$.

Jednostki miary płynów (Liquid unit)

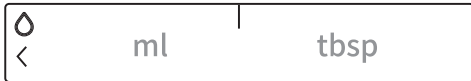

Ustawić jednostkę miary dla płynów:

- Mililitry **ml** lub
- Łyżki stołowe **tbsp**.

Jednostka wagi (Weight unit)

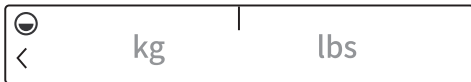

Ustawić jednostkę miary dla wagi:

- Kilogramy **kg** lub
- Funtury **lbs**.

Tryb sklepowy (Shop mode)



Urządzenie symuluje wyświetlanie i działanie zwykłego cyklu w celach wizualnej prezentacji. Opcja ustawienia dostępna tylko w sklepach.

Można wybrać **Włączenie** (On) lub **Wyłączenie** (Off) Trybu demonstracyjnego.

Ustawienie potwierdzić naciskając przycisk OK (Ok). Następuje automatyczny powrót do głównego menu.

Ustawienia fabryczne (Factory reset)



Wybór Ustawień fabrycznych (Factory reset) oznacza przywrócenie ustawień fabrycznych (usunięte zostaną wszystkie własne ustawienia i ulubione programy).

Ustawienie potwierdzić naciskając przycisk (Ok).

Konserwacja i czyszczenie

Czyszczenie tacki dozownika

RYZYKO PORAŻENIA PRĄDEM ELEKTRYCZNYM!

Zawsze przed przystąpieniem do czyszczenia pralki wyłączyć ją z prądu.

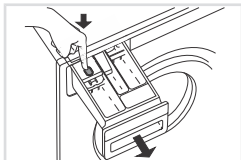

1 Nacisnąć języczek, by całkowicie wyjąć tackę dozownika z jego obudowy.

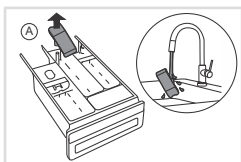

2 Przeplukać i całkowicie przeczyszczyć tackę. Można także zdjąć zakrętkę z zatyczki w przegrodzie płynu zmiękczającego (A). Usunąć z zakrętki i rury wszelkie zanieczyszczenia.

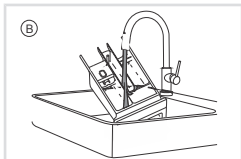

Wyczyścić tackę dozownika (B) od środka.

Założyć nasadkę na zatyczkę.

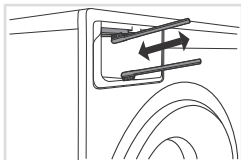

3 Do wyczyszczenia dyszy w górnej części obudowy tacki dozownika użyć szczoteczki.

Po zakończeniu programu prania automatycznie włączają się dysze czyszczące wnętrze dozownika (dostępne tylko w niektórych modelach).

Dolną część obudowy tacki dozownika wyczyścić przy użyciu szczotki.

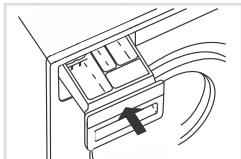

4 Włożyć dozownik detergentu z powrotem do obudowy.

Zamknąć zbiornik dozownika.

INFORMACJA!

Nie myć tacki dozownika w zmywarce.

Przeczyszczanie filtra

Pralka jest wyposażona w filtr przechwytyjący mniejsze przedmioty takie jak monety, przyciski, włosy, itp.

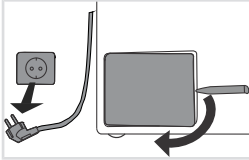

1 Przed przystąpieniem do czyszczenia spuścić wodę z pralki przy użyciu programu spuszczenia wody i wyłączyć pralkę z prądu.

Przy użyciu odpowiednich narzędzi otworzyć pokrywę filtra pompy (narzędzie do awaryjnego otwierania narzędzi znajduje się z tyłu dozownika).

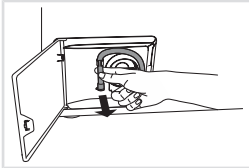

2 Zdjąć z uchwytu rurę odprowadzającą wodę.

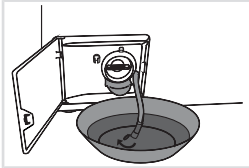

3 Przed przystąpieniem do czyszczenia filtra spuścić wodę z pralki umieszczając końcówkę węża odprowadzającego wodę nad dużym płytkim zbiornikiem i zdejmując z węża odprowadzającego wodę zatyczkę.

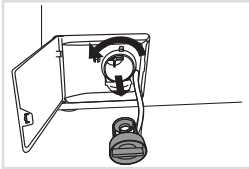

4 Stopniowo obrócić filtr w kierunku przeciwnym do ruchu wskazówek zegara i wyciągnąć go.

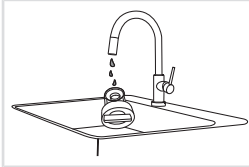

5 Przeczyścić filtr dokładnie pod bieżącą wodą.

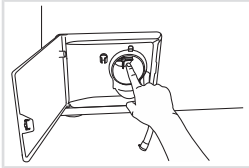

6 Wyjąć z obudowy filtra i wirnika wszelkie przedmioty i zanieczyszczenia.

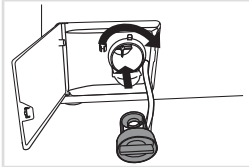

7 Założyć filtr z powrotem w sposób pokazany na rysunku i przymocować go przekręcając go w kierunku zgodnym z ruchem wskazówek zegara. Dla dobrej szczelności powierzchnia uszczelki filtra powinna być czysta.

Ponownie podłączyć wąż odpływowy i zamknąć pokrywę.

Konserwacja i czyszczenie

💡 INFORMACJA!

Zaleca się regularne czyszczenie filtra pompy raz w miesiącu. W przypadku prania włochatych, bardzo brudnych i starych ubrań nawet częściej.

Czyszczenie urządzenia z zewnątrz

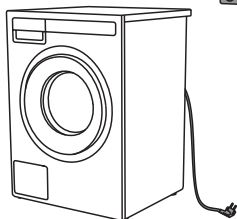

📌 Zewnętrzne powierzchnie urządzenia wraz z wyświetlaczem należy czyścić za pomocą miękkiej wilgotnej ściereczki i wody. **Nie stosować rozpuszczalników lub żrących środków czyszczących, które mogą uszkodzić urządzenie** (proszę postępować zgodnie z zaleceniami i ostrzeżeniami producentów środków czyszczących).

💡 INFORMACJA!

Nie czyścić pralki strumieniem wody!

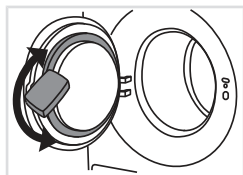

Po każdym praniu należy wytrzeć gumową uszczelkę drzwi, aby usunąć wszelkie ciała obce, które mogły się do niej dostać. Regularne czyszczenie przedłuża żywotność uszczelki.

Czyszczenie wnętrza pralki przeciw zapachom

Nowoczesne detergenty często pozwalają na pranie ubrań w niskich temperaturach. Oznacza to, że w pralce mogą gromadzić się pozostałości, co z kolei może powodować powstawanie nieprzyjemnych zapachów.

Aby uniknąć takich zapachów, zalecamy uruchamianie programu Czyszczenie bębna (Drum Cleaning) raz w miesiącu. Należy użyć niewielkiej ilości detergentu w proszku i nie wkładać do bębna żadnego prania.

Używanie twardej wody

Gdy do prania używa się twardej wody (pozostawiającej po sobie osad kamienia), na bębnie pralki wystąpić można szarawo-biała powłoka. Aby ją usunąć, dodać do bębna pralki ocet (ok. 2 dl) lub wodorowęglanu sodu (sody oczyszczonej) (1 łyżkę lub 15 g) i wybrać program z temperaturą 90 °C lub Czyszczenie bębna (Drum Cleaning). Patrz rozdział **KROK 5: Tabela programów**.

W razie potrzeby procedurę powtórzyć.

Zakłócenia pochodzące ze środowiska (np. sieci energetycznej) mogą powodować sygnalizowanie różnych błędów (patrz tabela poniżej: Usterki/Błędy). W takim przypadku:

- Wyłączyć urządzenie, odczekać 1 minutę, ponownie włączyć urządzenie i powtórzyć program prania.
- Jeśli błąd się utrzymuje, należy skontaktować się z autoryzowanym serwisem.
- Większość **błędów** występujących w czasie pracy urządzenia może zostać rozwiązana przez użytkownika (patrz tabela poniżej: Usterki/Błędy).
- **Naprawy** może wykonywać wyłącznie odpowiednio przeszkolona osoba.
- Gwarancją nie są objęte naprawy lub roszczenia gwarancyjne wynikające z nieodpowiedniego podłączenia lub eksploatacji pralki. Koszty napraw w takich przypadkach ponosi użytkownik.

INFORMACJA!

Gwarancją nie są objęte błędy lub usterki spowodowane zakłóceniami pochodzącymi z otoczenia (wyładowaniami atmosferycznymi, awariami sieci elektrycznej, klęskami żywiołowymi, itp.).

Poniżej znajdują się wszystkie błędy, które użytkownik może zobaczyć w interfejsie użytkownika.

Problem/błąd	Przyczyna	Co zrobić?
Drzwiczki pralki nie otwierają się.	Zbyt wysoki poziom wody.	Spuścić wodę przy pomocy programu spuszczenia wody (Drain) lub wirowania (Spinning). Patrz rozdział KROK 5/ <i>Tabela programów</i> .
	Zbyt wysoka temperatura wody w pralce.	Odczekać aż temperatura wody spadnie i wypompować wodę. Jeśli drzwiczek nadal nie będzie można otworzyć, użyć narzędzia do awaryjnego otwierania drzwiczek (patrz rozdział <i>Błędy: co zrobić?! Ręczne otwieranie drzwiczek pralki</i>).
Urządzenie nie uruchamia się.	Awaria zasilania elektrycznego.	Nacisnąć przycisk Ok (Ok), aby uruchomić program ponownie.
Program prania nie uruchamia się.	Nieprawidłowo zamknięte drzwiczki pralki.	Mocno nacisnąć drzwiczki pralki aż przy zamykaniu usłyszysz się dwa kliknięcia.
	W gniazdku elektrycznym nie ma napięcia.	Sprawdź, czy wtyczka jest podłączona do gniazdka i czy w gniazdku jest prąd elektryczny (lub napięcie).
	Wybrana została funkcja opóźnionego uruchomienia.	Aby anulować funkcję opóźnionego uruchomienia, nacisnąć przycisk Ok (Ok).

Błędy: co zrobić?

Problem/błąd	Przyczyna	Co zrobić?
Czas prania jest dłuższy niż zakładano (niż wynikało to z aktualizowanych na bieżąco wskazań na wyświetlaczu).	Niska temperatura wody wlotowej.	Czas trwania programu może się wydłużyć w stosunku do pierwotnie założonego w normalnych warunkach o maksymalnie 60%.
	Włączenie się systemu stabilizującego UKS* (*układ kontroli stabilizacji) ze względu na nierównomierne rozłożenie prania w bębnie.	Czas trwania programu ulega wydłużeniu ze względu na konieczność rozmieszczenia prania w bębnie.
	Niskie napięcie elektryczne.	Pralka potrzebuje więcej czasu, ponieważ napięcie sieci elektryczne jest za niskie.
	Awaria zasilania elektrycznego.	Czas programu zostaje wydłużony o czas trwania awarii zasilania elektrycznego.
Wyświetlacz nie zapala się.	Brak napięcia w urządzeniu.	Sprawdź, czy wtyczka jest podłączona do gniazdka i czy w gniazdku jest prąd elektryczny (lub napięcie).
Tekst na wyświetlaczu jest w obcym języku.	Preferowany język nie został jeszcze wybrany.	Wybrać preferowany język (patrz Dodatkowe ustawienia: Ustawienia systemowe / <i>Wybierz język (Language)</i>).
Mokre pranie (na wyświetlaczu pojawi się komunikat "nierównomierne rozmieszczenie")	Mała ilość prania zawsze będzie rozłożona nierównomiernie.	Zruszyć i ponownie rozmieścić pranie oraz wybrać program spuszczenia wody (Drain) lub wirowania (Spinning). Zwiększyć ilość prania w pralce i ponownie uruchomić program (patrz <i>KROK 7: Uruchomienie prania</i>).
Na ubraniach ślady smaru (lub kulek smaru).	Prane ubrania były bardzo brudne.	Ponownie wyprać odzież. W przypadku podobnych zabrudzeń należy dozować więcej proszku do prania lub użyć płynnego środka piorącego i silniejszego (dłuższego) programu.
Na upranych ubraniach wciąż są zabrudzenia.	Użyty został niewybielający detergent w płynie lub detergent w proszku do prania kolorowych ubrań.	Użyć detergentu zawierającego wybielacz.
	Wybrany został nieodpowiedni program.	Użyć specjalnych środków do usuwania plam.
Na upranych ubraniach są widoczne białe pozostałości po proszku do prania.	Nie jest to spowodowane niewystarczającym płukaniem przez pralkę, lecz raczej detergentami nie zawierającymi fosforanów, które zawierają składniki (zeolity) do zmiękczenia wody. Na wypranych ubraniach może pozostawać osad tych składników.	Natychmiast ponownie przepłukać pranie. Użyć detergentów w płynie nie zawierających zeolitów. Spróbować usunąć ewentualne pozostałości szczoteczka.

Błędy: co zrobić?

Problem/błąd	Przyczyna	Co zrobić?
W przegrodzie detergentu prania zasadniczego tacki dozownika pozostał detergent w proszku.	Niewystarczające ciśnienie wody.	Przeczyścić siatkę na wężu doprowadzającym wodę.
	Niektóre proszki do prania mogą bardzo przywierać do tacki dozownika po jej opróżnieniu.	Wybrać większy poziom wody lub dodatkowe płukanie (patrz <i>KROK 6: Wybór ustawień programu</i>). Przed dodaniem detergentu w proszku wytrzeć tackę dozownika.
W przegrodzie płynu zmiękczającego tacki dozownika pozostał płyn zmiękczający.	Nasadka zatyczki nie została prawidłowo założona lub zapchała się.	Upewnić się, czy nasadka zatyczki w przegrodzie płynu zmiękczającego tacki dozownika została prawidłowo założona. Przeczyścić nasadkę zatyczki (patrz rozdział <i>Konserwacja i czyszczenie/ Czyszczenie tacki dozownika</i>).
Zapach w bębnie pralki.	Resztki tkanin, detergentu do prania i płynu zmiękczającego w filtrze.	Sprawdzić, czy filtr jest czysty.
	Rozwój drobnoustrojów i bakterii.	Wybrać program Czyszczenie bębna (patrz <i>KROK 5/ Tabela programów</i> «).
Pralka przemieszcza się w czasie prania.	Nieprawidłowe wyregulowanie nóżek.	Wypoziomować nóżki (patrz rozdział <i>Instalacja i podłączenie/ Ustawienie nóżek pralki</i>).
	Nie wyjęte sworznie transportowe.	Wyjąć sworznie transportowe (patrz rozdział <i>Przed pierwszym użyciem urządzenia/ Zabezpieczenie na czas transportu</i>).
Pralka przemieszcza się w czasie wirowania.	Nierównomierne rozłożone pranie lub za mała jego ilość.	Jeśli drgania okażą się zbyt mocne, pralka automatycznie zmniejszy prędkość wirowania. Zwiększyć ilość prania w pralce i ponownie uruchomić program (patrz <i>KROK 7: Uruchomienie prania</i>).
Głośna pompa odpływowa	Filtr pompy jest zapchany. Obudowa filtra i śmigło pompy są zapchane.	Należy sprawdzić, czy filtr pompy jest czysty. Należy sprawdzić, czy obudowa pompy jest czysta. Patrz rozdział <i>Konserwacja i czyszczenie/ Przeczyszczanie filtra</i> .

Błędy: co zrobić?

Ręczne otwieranie drzwiczek pralki

RYZYKO PORAŻENIA PRĄDEM ELEKTRYCZNYM!

Drzwiczki pralki można otworzyć **ręcznie**, gdy urządzenie nie jest podłączone do prądu a z pralki wypompowana została woda.

- A. Wybrać program spuszczenia wody lub wirowania (Spinning lub Drain), aby wypompować wodę z pralki. Jeśli się to nie uda, wodę należy spuścić z bębna pralki ręcznie. Patrz rozdział *Konserwacja i czyszczenie/ Przechyszczanie filtra*
- B. Sprawdzić, czy główny wyłącznik jest wyłączony, a wtyczka wyjęta z gniazdka elektrycznego.

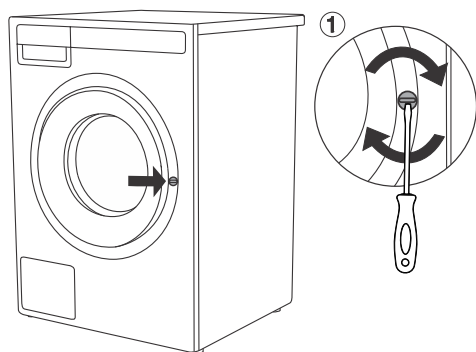

INFORMACJA!

Jeśli drzwiczek pralki nadal nie będzie można otworzyć, wezwać serwisanta.

INFORMACJA!

Zamek drzwi jest motoryzowany, co może powodować hałas podczas zamykania i otwierania. To jest normalne zjawisko i nie ma powodu do obaw.

Wyświetlacz usterek

Jeśli w trakcie wykonywania programu dochodzi do usterki, na wyświetlaczu pojawia się odpowiedni komunikat o błędzie Błąd (Error) X. Po dłuższym naciśnięciu przycisku (Ok) na wyświetlaczu pojawi się opis błędu. Wyłączyć, a następnie ponownie włączyć urządzenie.

Na wyświetlaczu mogą pojawiać się następujące błędy (w zależności od modelu):

Błąd (Error)	Wyświetlanie błędu na ekranie i opis błędu.	Co zrobić?
E0	Nieprawidłowe ustawienia	Uruchomić ponownie program. Jeśli błąd będzie się powtarzał, skontaktować się z serwisantem.
E1	Awaria czujnika temperatury	Zbyt zimna woda na wlocie. Powtórzyć program prania. Jeśli urządzenie ponownie poinformuje o tym błędzie, należy skontaktować się z serwisem.
E2	Błąd blokady drzwiczek	Sprawdzić należy, czy zamknięte są drzwiczki pralki. Wyjąć kabel zasilający z gniazdka. Następnie włożyć go ponownie do gniazdka i włączyć pralkę. Jeśli błąd pojawi się ponownie, wezwać serwisanta.
E3	Błąd napełniania wodą	Sprawdzić następujące pozycje: <ul style="list-style-type: none"> • czy zawór wlotowy wody jest otwarty, • czy filtr na wężu doprowadzającym wodę jest czysty, • czy wężyk doprowadzający wodę uległ odkształceniu (ściśnięciu, zapchaniu, itp.), • ciśnienie w instalacji wodociągowej waha się pomiędzy 0,1 a 1 MPa (1 - 10 bar), • wysokość rury spustowej jest odpowiednia (patrz rozdział <i>Instalacja węża odpływowego</i>), i następnie nacisnąć przycisk Ok (Ok), aby uruchomić program ponownie. Jeśli błąd pojawi się ponownie, należy skontaktować się z serwisem.
E6	Błąd podgrzewania wody	Uruchomić ponownie program. Jeśli błąd będzie się powtarzał, skontaktować się z serwisantem.
E7	Błąd spuszczenia wody	Sprawdzić następujące pozycje: <ul style="list-style-type: none"> • czy filtr pompy jest czysty, • czy wężyk odprowadzający wodę nie uległ zapchaniu, • czy odpływ nie uległ zapchaniu, • czy wężyk odprowadzający wodę został umieszczony pomiędzy swoim maksymalnym i minimalnym położeniem (patrz rozdział <i>Instalacja i podłączenie/ Podłączanie i zabezpieczanie węża odprowadzającego wodę</i>); • czy została dodana zbyt duża ilość środka piorącego (w bębnie może powstać nadmierna ilość piany),

Błędy: co zrobić?

Błąd (Error)	Wyświetlanie błędu na ekranie i opis błędu.	Co zrobić?
		<ul style="list-style-type: none"> oraz usunąć wszystkie przedmioty i zanieczyszczenia z obudowy i wirnika. <p>następnie nacisnąć ponownie przycisk Wyjdź (Exit). Jeśli błąd pojawi się ponownie, wezwać serwisanta.</p>
E7.1	Alarm układu spuszczonego wodę	Alarm informujący o zmniejszonym przepływie wody w czasie pompowania. Należy sprawdzić, w jaki sposób czyści się filtr pompy (patrz rozdział <i>Konserwacja i czyszczenie/Przeczyszczanie filtra</i>).
E7.2	Nadmierne użycie środków piorących	Z powodu nadmiernego użycia środka piorącego może dojść do wytworzenia większej ilości piany w bębnie.
E9 E9.1	Wykryto wyciek wody w okolicy pralki.	<p>Wyłączyć pralkę i włączyć ją ponownie. Sprawdź zewnętrzną stronę urządzenia. Jeśli nie zauważysz żadnych wycieków, możesz dalej używać pralki.</p> <p>Należy zamknąć zawór wody i zapoznać się z rozdziałem <i>Instalacja i podłączenie/ Montaż węży odpływowego</i> lub wezwać serwis.</p>
E10 E10.1	Błąd wykrywania odpowiedniego poziomu wody.	<p>Wyjąć kabel zasilający z gniazdka. Następnie włożyć go ponownie do gniazdka i włączyć pralkę. Odpowietrzyć urządzenie. W tym celu należy wyciągnąć i wyczyścić filtr pralki oraz wyczyścić syfon ścienny. Jeśli błąd pojawi się ponownie, wezwać serwisanta.</p>
E11	Przelew wody.	<p>Jeśli poziom wody w bębnie przekracza pewną wartość i na wyświetlaczu pojawia się komunikat o błędzie, wykonywanie programu prania zostanie przerwane i woda zostanie wypompowana z pralki. Uruchomić ponownie program. Jeśli błąd pojawi się ponownie, wezwać serwisanta.</p> <p>Jeśli poziom wody w bębnie przekracza pewną wartość i na wyświetlaczu pojawia się komunikat o błędzie, a pralka przez cały czas nabiera wody, zamknąć kurek wody i wezwać serwisanta.</p>
E12	Błąd silnika/ Błąd sterowania silnikiem	Uruchomić ponownie program. Jeśli błąd będzie się powtarzał, skontaktować się z serwisantem.
E13	Nierówno rozmieszczone pranie.	Wykryto brak równowagi. Ręcznie rozłóż pranie (zablokowane lub splątane) i powtórz program prania. Jeśli błąd pojawi się ponownie, należy skontaktować się z serwisem.
E22 E22.1	Błąd przy blokowaniu drzwiczek	<p>Drzwi są zamknięte, ale nie można ich zablokować. Wyłączyć pralkę. Ponownie ją włączyć i zrestartować program prania. Jeśli błąd pojawi się ponownie, wezwać serwisanta.</p>

Błąd (Error)	Wyświetlanie błędu na ekranie i opis błędu.	Co zrobić?
E23 E23.1	Błąd przy odblokowywaniu drzwiczek	Drzwiczki są zamknięte, ale nie można ich odblokować. Wyłączyć pralkę, a następnie ponownie ją włączyć. Jeśli błąd pojawi się ponownie, wezwać serwisanta. <i>Aby otworzyć drzwiczki, patrz rozdział KROK 7: Uruchomienie prania.</i>
E24	Błąd przy odblokowywaniu drzwiczek	Błąd blokady drzwiczek. Uruchomić urządzenie ponownie. Jeśli błąd wystąpi ponownie, wezwać serwisanta.
E26	Błąd przy blokowaniu drzwiczek	Błąd zasilania blokady. Uruchomić urządzenie ponownie. Jeśli błąd wystąpi ponownie, wezwać serwisanta.
E36	Błąd komunikacji UI i PMCU. Błąd komunikacji UI** i PMCU.	Wyłączyć urządzenie, a następnie włączyć je ponownie. Jeśli błąd wystąpi ponownie, wezwać serwisanta.
E37	PMCU/UI** oprogramowanie nie jest kompatybilne.	Wezwać serwisanta.
E40	Ostrzeżenie systemowe o wykryciu dłuższego spadku napięcia pralki – $180\text{ V} > U > 260\text{ V}$	W czasie trwania programu wykryto dłuższy spadek napięcia przyłączeniowego pod 180 V lub wykryto napięcie przyłączeniowe większe od 260 V, co wpływa na funkcjonalność pralki. Sprawdzić sieć elektryczną w zasięgu działania pralki.
E48	Urządzenie nie może połączyć się z siecią.	Usterka wpływa tylko na funkcję zdalnego sterowania praniem (Remote control) i nie dotyczy procesu prania w pozostałych programach. Wezwać serwisanta.
	Ostrzeżenie - program Czyszczenie bębna	<ul style="list-style-type: none"> wyczyścić pojemnik dozujący, wyczyścić siatkę na wężu doprowadzającym wodę, obudowę pojemnika dozującego i gumową uszczelkę drzwiczek, wyczyścić filtr pompy (patrz rozdział <i>Przeczyszczanie filtra</i>) i uruchomić specjalny program Czyszczenia bębna (Drum Cleaning) (patrz rozdział <i>Tabela programów</i>). <p>Program przeznaczony jest do czyszczenia bębna oraz usuwania resztek środków piorących i bakterii. Innych funkcji dodatkowych nie można wybrać.</p> <p>Bęben powinien być pusty. Nie należy dodawać środków piorących ani zmiękczających! Dla skutecznego odkamieniania można dodać nieco octu alkoholowego (ok. 2 dcl) lub sody oczyszczonej (1 łyżkę bądź 15 g) . Zalecamy uruchomienie programu przynajmniej raz w miesiącu lub za każdym razem, gdy pojawi się ostrzeżenie .</p>

Błędy: co zrobić?

Błąd (Error)	Wyświetlanie błędu na ekranie i opis błędu.	Co zrobić?
	Gotowość do otwarcia drzwiczek.	Poczekać należy, aż proces zostanie zakończony. Jeżeli po zakończeniu procesu brak wyświetlenia błędu, można uruchomić nowy program.

** UI = interfejs użytkownika (User Interface)

Nierówno rozmieszczone pranie lub zbite kawałki prania w bębnie pralki mogą powodować problemy takie jak drgania czy głośnie praca urządzenia. Pralka wykrywa problemy tego typu i uruchamia system UKS* (*system kontroli stabilności).

W przypadku mniejszych ładunków (np. pojedynczego ręcznika, swetra, szlafroka, itp.) lub ubrań wykonanych z materiałów o szczególnych kształtach geometrycznych praktycznie nie ma możliwości ich równomiernego rozłożenia w bębnie pralki (kaptcie, duże przedmioty, itp.). Podejmowane są wówczas kilkakrotne próby rozmieszczenia prania, przez co wydłuża się czas trwania programu. W ekstremalnych przypadkach niekorzystnych uwarunkowań wykonywanie programu może zakończyć się bez cyklu wirowania.

System UKS* (*system kontroli stabilności) zapewnia stabilne działanie i dłuższy okres trwałości użytkowej pralki.

Jeśli pomimo zastosowania się do powyższych porad problemy nadal będą się utrzymywały, proszę skontaktować się z autoryzowanym serwisantem.

INFORMACJA!

Hałas i wibracje – sprawdzić należy, czy nóżki zostały prawidłowo wypoziomowane, a nakładki zabezpieczające dokładnie przykręcone.

INFORMACJA!

Gwarancja nie obejmuje materiałów eksploatacyjnych, niewielkich różnic kolorystycznych, zwiększonej głośnieści urządzenia wraz z jego starzeniem się, które nie ma wpływu na jego funkcjonalność, oraz nieestetycznego wyglądu elementów nie mających wpływu na funkcjonalność i bezpieczeństwo urządzenia.

INFORMACJA!

Gwarancją nie są objęte błędy lub usterki spowodowane zakłóceniami pochodzącymi z otoczenia (wyładowaniami atmosferycznymi, awariami sieci elektrycznej, klęskami żywiołowymi, itp.).

OSTRZEŻENIE!

Gwarancją nie są objęte naprawy lub roszczenia gwarancyjne wynikające z nieodpowiedniego podłączenia lub eksploatacji pralki. Koszty napraw w takich przypadkach ponosi użytkownik.

INFORMACJA!

Funkcjonalne części zamienne do pralki marki ASKO są dostępne przez 15 lat od zakupu. W tym czasie dostępne będą oryginalne części zamienne, które zapewniają prawidłowe działanie urządzenia.

Lista części zamiennych oraz wskazówki dotyczące napraw zgodnie z obowiązującą dyrektywą ekoprojektu są dostępne po zeskanowaniu kodu QR umieszczonego na wewnętrznej stronie drzwiczek pralki.

Lub na stronie internetowej: <https://aid.connectlife.io>

Dane techniczne

Wysokość	850 mm
Szerokość	595 mm
Głębokość	700 mm
Objętość bębna	80 l
Moc znamionowa	Patrz tabliczka znamionowa.
Moc grzałki	Patrz tabliczka znamionowa.
Ciśnienie wody	0,1–1 MPa 1–10 kp/cm ² 10–100 N/cm ²
Materiał bębna i dozownika	Stal nierdzewna
Materiał obudowy	Błacha ze stali nierdzewnej lub blacha stalowa ocynkowana ogniowo i malowana proszkowo (w zależności od modelu)
Przyłącze wody	1,5 m, Aqua stop (proste)
Wąż odpływowy	1,6 m, wąż polipropylenowy

Połączenie z bazą danych EU EPREL

Od 1 marca 2021 r. informacje dotyczące etykietowania energetycznego i wymogów dotyczących ekoprojektu dostępne są w bazie danych produktów EU EPREL.

Koda QR, która znajduje się na etykiecie energetycznej dołączonej do urządzenia, zawiera link do strony internetowej, na której można zarejestrować urządzenie w bazie danych EU EPREL. Informacje dotyczące działania produktu znajdują się również w bazie danych EU EPREL dostępnej na stronie internetowej <https://eprel.ec.europa.eu>, na której należy podać model oraz numer produktu. Dane te znajdują się na tabliczce znamionowej urządzenia. Dokładniejsze informacje o etykiecie energetycznej można znaleźć na stronie internetowej www.theenergylabel.eu.

Etykietę energetyczną, instrukcję obsługi oraz inne dokumenty dołączone do urządzenia należy zachować do ewentualnego wykorzystania w przyszłości.

Powiadomienie o licencji na czcionkę

Produkt ten zawiera czcionkę Noto Sans, która jest autoryzowana na mocy otwartej licencji na czcionki SIL, wersja 1.1.

Pełny tekst licencji dostępny jest pod adresem: <https://openfontlicense.org>

Czcionka Noto Sans jest czcionką open-source opracowaną przez Google, której można używać, modyfikować i rozpowszechniać na warunkach licencji SIL Open Font License.

Dane techniczne

Typ urządzenia radiowego

(w zależności od modelu)	HL3215STG HLW3215-TG HLW3215-TG01
Wi-Fi	
Zakres częstotliwości pracy	2.4000 GHz – 2.4835 GHz
Maksymalna moc wyjściowa	≤10 dBm/MHz (EIRP) (Antenna gain <10 dBi)
Maksymalny zysk energetyczny anteny	Zysk: 0 dBi
Bluetooth	
Zakres częstotliwości pracy	2.400 GHz – 2.4835 GHz
Moc fali nośnej	6 dBm (≤ 10 dBm)
Typ emisji	F1D

Deklaracja zgodności

Firma oświadcza, że urządzenie z tą funkcją **ConnectLife** jest zgodne z zasadniczymi wymaganiami i innymi właściwymi postanowieniami Dyrektywy 2014/53/UE. Szczegółową Deklarację Zgodności znajdziesz pod adresem internetowym <https://auid.connectlife.io> na stronie swojego urządzenia wśród dokumentów dodatkowych.

Tabela typowego zużycia

💡 INFORMACJA!

Informacje orientacyjne podawane są zgodnie z Rozporządzeniem UE 2019/2023. Wartości podane dla programów innych niż Eco 40-60 zostały określone zgodnie z obowiązującą normą EN60456.

Program		Pojemność (kg)	Czas trwania programu (h:min) ¹	Zużycie energii elektrycznej (kWh/cykl) ¹	Zużycie wody (l/cykl) ¹	Maksymalna temperatura (°C) 5 minut ¹	Wilgotność resztkowa (%) ¹	Prędkość wirowania (obr./min.) ¹	Klasa energetyczna	Objętość bębna
i	Eco 40-60 ²	11 FL	03:31	0,720	74	27	48	1400	A	80L
		5,5	02:36	0,290	53	20				
		3,0	02:35	0,235	34	23				

i Program Eco 40-60 przy pojemności znamionowej, połowie pojemności znamionowej i jednej czwartej pojemności znamionowej

¹ W wyniku wpływu ciśnienia, twardości wody i temperatury wlotowej, rodzaju, ilości i zabrudzenia prania, środka piorącego, zasilania i wybranych funkcji, rzeczywiste wartości mogą odbiegać od podanych.

² Program testowy z zimną wodą (15°C) zgodny z Dyrektywą UE dotyczącą ekologicznego projektowania i Rozporządzeniem UE w sprawie oznakowania energetycznego.

FL Pełny załadunek (Full Load)

Tabela typowego zużycia

Program		Temperatura (°C)	Pojemność (kg)	Czas trwania programu (h:min) ¹	Zużycie energii elektrycznej (kWh/cykl) ¹	Zużycie wody (l/cykl) ¹	Wilgotność resztkowa (%) ¹	Prędkość wirowania – domyślna LCD (obr./min.) ¹
ii	Bawełna (Cotton)	20	11 FL	02:39	0,42	90	54	1400
	Bawełna (Cotton)	40	11 FL	04:03	1,69	90	54	1400
iii	Bawełna (Cotton)	60	11 FL	03:06	2,78	93	54	1400
iv	Mieszane/Syntetyki (Mix Sythetic)	30	4	02:34	0,53	59	42	1200
v	Program sterowany czasowo (Time program)	30	2	00:45	0,24	29	65	1400
vi	Bawełna (Cotton)	90	11 FL	03:07	3,54	97	54	1400

ii Program 20°C przy pojemności znamionowej dla tego programu

iii Jeden program do prania bawełny przy nominalnej temperaturze, która jest wyższa lub równa 60°C, przy pojemności znamionowej dla tego programu.

iv Jeden program do prania innych tkanin, takich jak bawełna lub mieszane materiały, przy pojemności znamionowej dla tego programu.

v Jeden program do szybkiego prania lekko zabrudzonych tkanin przy nominalnej pojemności dla tego programu.

vi Jeden program do prania mocno zabrudzonych tkanin przy pojemności znamionowej dla programu.

¹ W wyniku wpływu ciśnienia, twardości wody i temperatury wlotowej, rodzaju, ilości i zabrudzenia prania, środka piorącego, zasilania i wybranych funkcji, rzeczywiste wartości mogą odbiegać od podanych.

FL Pełny załadunek (Full Load)

Regulacja wyświetlanego czasu prania

Dzięki zaawansowanej technologii pralka wie, ile jest prania, i dodaje potrzebną ilość wody w czasie procesu prania. W zależności od ilości prania czas prania może być dłuższy lub krótszy, a wyświetlany czas jest odpowiednio aktualizowany.

Poza tym wyświetlany czas prania może się zmieniać ze względu na różnice temperatury wody na wlocie. Przy niskich temperaturach wody na wlocie, czas prania może być dłuższy, natomiast przy wyższych może się skrócić.

Tabela typowego zużycia

Nierównomiernie rozmieszczone pranie lub zbite kawałki prania w bębnie pralki mogą być przyczyną problemów takich jak wibracje i głośnie praca. Urządzenie jest w stanie wykryć tego typu kawałki i spróbować poprawić rozmieszczenie prania. W przypadku mniejszych ładunków (np. jednego ręcznika, jednego swetra, jednego szlafroka, itp.) lub ubrań wykonanych z materiałów o specjalnych właściwościach geometrycznych praktycznie nie ma możliwości, by rozłożyć je równomiernie w bębnie pralki (pantofle, duże przedmioty, itp.). Powoduje to konieczność podjęcia kilku prób rozmieszczenia prania, co z kolei prowadzi do wydłużenia czasu trwania programu.

Tabela opcji

Program	Domyślny (T°C)	Tryb prania (Mode)					Opcje							
		Domyślne - Normalny	(Eco) Zielony tryb prania (Green)	Tryb szybkiego prania (Speed)	Tryb nocny (Night)	Tryb intensywny (Intensive)	Maty załadunek	Pranie wstępne	Super płukanie	Wyższy poziom wody	Płukanie i zatrzymanie	Zabezpieczenie przed zagnieceniami	Opóźnienie startu	
Eco 40-60		✓										✓	✓	✓
Bawełna	20	✓	✓	✓	✓	✓	✓	✓	✓	✓	✓	✓	✓	✓
Bawełna	40	✓	✓	✓	✓	✓	✓	✓	✓	✓	✓	✓	✓	✓
iii Bawełna	60	✓	✓	✓	✓	✓	✓	✓	✓	✓	✓	✓	✓	✓
vi Bawełna	90	✓	✓	✓	✓	✓	✓	✓	✓	✓	✓	✓	✓	✓
Mieszane/Syntetyki	30	✓	✓	✓	✓		✓	✓	✓	✓	✓	✓	✓	✓
Pranie białe	40	✓	✓	✓	✓	✓	✓	✓	✓	✓	✓	✓	✓	✓
Pranie kolorowe	40	✓	✓	✓	✓	✓	✓	✓	✓	✓	✓	✓	✓	✓
Wełna/Pranie ręczne	30	✓		✓				✓	✓	✓	✓	✓	✓	✓
Delikatne	40	✓						✓	✓	✓	✓	✓	✓	✓
Odzież aktywna	40	✓		✓			✓	✓	✓	✓	✓	✓	✓	✓
Odzież wierzchnia	30	✓		✓			✓	✓	✓	✓	✓	✓	✓	✓
Program sterowany czasowo	30	✓								✓	✓	✓	✓	✓
Jeansy	40	✓	✓	✓		✓	✓	✓	✓	✓	✓	✓	✓	✓
Koszule/Bluzki	40	✓	✓	✓			✓	✓	✓	✓	✓	✓	✓	✓
Pościel/Ręczniki	40	✓	✓	✓	✓	✓	✓	✓	✓	✓	✓	✓	✓	✓
Puch	30	✓		✓			✓	✓	✓	✓	✓	✓	✓	✓
Odświeżanie parą		✓												✓
Quick PRO	40	✓			✓		✓				✓	✓	✓	✓
Wodoodporne		✓								✓				✓
Bawełna antyalergiczny	60	✓			✓		✓							
Sintéticos antialérgicos	60	✓					✓	✓	✓	✓	✓	✓	✓	✓
Płukanie		✓							✓	✓	✓	✓	✓	✓
Wirowanie		✓										✓	✓	✓
Spust		✓												✓
Czyszczenie		✓												✓

✓ Wybór opcji

iii Jeden program do prania bawełny przy nominalnej temperaturze, która jest wyższa lub równa 60°C, przy pojemności znamionowej dla tego programu.

vi Jeden program do prania mocno zabrudzonych tkanin przy pojemności znamionowej dla programu.



Opakowanie zostało wykonane z materiałów przyjaznych dla środowiska, które można przetwarzać, utylizować lub zniszczyć bez narażania środowiska na niebezpieczeństwa. W tym celu materiały opakowaniowe zostały odpowiednio oznaczone.

Umieszczenie tego symbolu na produkcie lub jego opakowaniu oznacza, że produktu nie powinno się traktować jak normalnych odpadów domowych. Produkt należy oddać do przetworzenia do autoryzowanego punktu zbiórki odpadów elektrycznych i elektronicznych. Prawidłowa utylizacja produktu pozwoli zapobiec niekorzystnym wpływom na środowisko i zdrowie ludzi, które mogłyby mieć miejsce w przypadku nieprawidłowej utylizacji produktu. Aby uzyskać szczegółowe informacje na temat utylizacji lub przetwarzania produktu, proszę skontaktować się z właściwym organem samorządu lokalnego odpowiedzialnym za zarządzanie odpadami, zakładem utylizacji odpadów lub punktem sprzedaży, gdzie produkt został zakupiony.



Inspired by Scandinavia

www.asko.com



941592-a5



Zastrzegamy sobie prawo do wprowadzania zmian.