

Szanowny Kliencie,

Gratulujemy zakupu tego produktu. Przeczytaj uważnie poniższe instrukcje i postępuj zgodnie z nimi, aby uniknąć potencjalnych uszkodzeń. Nie ponosimy odpowiedzialności za szkody spowodowane nieprzestrzeganiem instrukcji lub niewłaściwym użytkowaniem. Zeskanuj kod QR, aby uzyskać dostęp do najnowszych instrukcji obsługi i innych informacji o produkcie.



SPIS TREŚCI

Wskazówki bezpieczeństwa	2
Szybki start	4
Opis sprzętu	5
Funkcje wyświetlacza i przycisków	6
Montaż	8
Przed pierwszym użyciem	11
Prawidłowy załadunek zmywarki	17
Programy płukania (EN 60436)	21
Ustawienie i obsługa	23
Czyszczenie i pielęgnacja	25
Rozwiązywanie problemów	28
Sterowanie urządzeniem za pomocą telefonu	32
Karta informacyjna produktu	34
Rady dotyczące utylizacji	35
Deklaracja zgodności	35

DANE TECHNICZNE

Kod produktu	10041885, 10041886
Zasilanie	220-240 V ~ 50 Hz
Standard WiFi	802.11 b/g/n20/n40 (kanał 1-14)
Częstotliwość WiFi	2,4-2,5 GHz
Moc transmisji WiFi (maks.)	20 dBm

INSTRUKCJE BEZPIECZEŃSTWA



OSTRZEŻENIE:

Ryzyko wybuchu! W pewnych warunkach w instalacji ciepłej wody, która nie była używana przez ponad dwa tygodnie, może gromadzić się wodór. Ten rodzaj wodoru jest wybuchowy. Jeśli nie korzystałeś ze zmywarki przez dłuższy czas, przed użyciem zmywarki otwórz wszystkie zawory ciepłej wody i pozwól wodzie płynąć przez kilka minut. Powoduje to ucieczkę nagromadzonego gazu wodorowego z układu. Ponieważ gaz może się zapalić, należy unikać otwartego ognia i nie palić w tym czasie.

- Nie ciągnąć za drzwi. Nie należy siadać ani stawać na drzwiach lub stojaku na naczynia.
- Nie należy dotykać podstawy zmywarki podczas pracy lub krótko po jej zakończeniu.
- Nie należy włączać zmywarki, dopóki drzwi nie zostaną mocno zamknięte.
- Podczas pracy należy bardzo ostrożnie otwierać drzwi i uważać, aby woda nie przyskała w Twoim kierunku.
- Nie umieszczaj niczego ciężkiego na otwartych drzwiach, może to spowodować przechylenie się maszyny do przodu.
- Upewnij się, że plastikowe przedmioty nie dotykają gorących powierzchni urządzenia podczas pracy.
- Upewnij się, że zbiornik na detergent jest pusty po zakończeniu cyklu prania.
- Myj tylko te przedmioty z tworzywa sztucznego, które nadają się do zmywarki i są odpowiednio oznakowane.
- Stosować wyłącznie środki czyszczące i płuczające, które nadają się do zmywarek. Nie używaj mydła, detergentów ani produktów do ręcznego mycia.
- Zasilanie budynku musi być wyposażone w wyłącznik główny z odległością styków co najmniej 3 mm między każdym biegunem, aby przerwać obwód w przypadku awarii.
- Trzymaj dzieci z dala od detergentu i nablyszczacza i upewnij się, że nie biorą detergentu przez otwarte drzwiczki.
- Upewnij się, że dzieci nie bawią się urządzeniem.
- Dzieci i osoby niepełnosprawne fizycznie powinny używać urządzenia wyłącznie po dokładnym zapoznaniu się z funkcjami i środkami bezpieczeństwa oraz pod nadzorem.
- Środki czyszczące do zmywarek są silnie alkaliczne. W przypadku spożycia, może spowodować zatrucie. Unikaj kontaktu ze skórą i oczami oraz trzymaj dzieci z dala od zmywarki, gdy drzwi są otwarte.

- Aby mieć pewność, że nikt nie potknie się o drzwi, nie należy pozostawiać ich stale otwartych.
- Jeśli kabel zasilający jest uszkodzony, musi zostać wymieniony przez producenta lub wykwalifikowanego specjalistę.
- Poddaj recyklingowi materiał opakowaniowy.
- Podczas instalacji należy upewnić się, że przewód zasilający nie jest zagięty lub ściśnięty.
- Nie pozwalaj dzieciom bawić się elementami sterującymi.
- Przy podłączaniu maszyny należy używać nowych węży, a stare wyrzucać.
- Upewnij się, że dywan nie blokuje otworów pod sprzętem.
- Używaj zmywarki tylko do celów, do których została przeznaczona.
- Zmywarki należy używać wyłącznie w pomieszczeniach zamkniętych.
- Urządzenie nie jest przeznaczone do użytku komercyjnego, ale wyłącznie do użytku domowego i podobnych.



Uwaga

Ryzyko zranienia! Podczas wkładania naczyń należy upewnić się, że w środku znajdują się ostre przedmioty, aby nie uszkodzić uszczelki drzwi. Ostre noże należy umieszczać w koszyku na sztućce rękojeścią do góry. Noże i inne przedmioty o ostrych krawędziach należy umieszczać w koszyku na sztućce czubkiem w dół lub poziomo.







OSTRZEŻENIE

Ryzyko uduszenia! Dzieci mogą się zranić, bawiąc się materiałami opakowaniowymi i starymi urządzeniami! Pozbywając się starego urządzenia, upewnij się, że odciąłeś przewód zasilający i zniszczyłeś zamek drzwi.

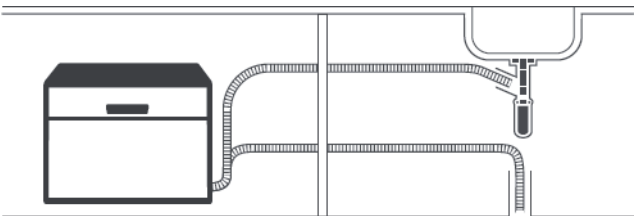
SZYBKI START

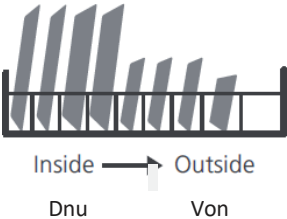
Przeczytaj odpowiednie rozdziały w instrukcji obsługi, aby dowiedzieć się dokładnie jak postępować i jak działa to urządzenie.

1	
	
Montaż zmywarki (Przeczytaj rozdział "Montaż")	
2	3
	
Usuń z naczyń większe resztki jedzenia. Unikaj prania wstępnego.	Ładuj kosz zmywarki.
4	5
	
Napełnij zbiornik detergentem i nabyścaczem.	Wybierz odpowiedni program i uruchom zmywarkę .

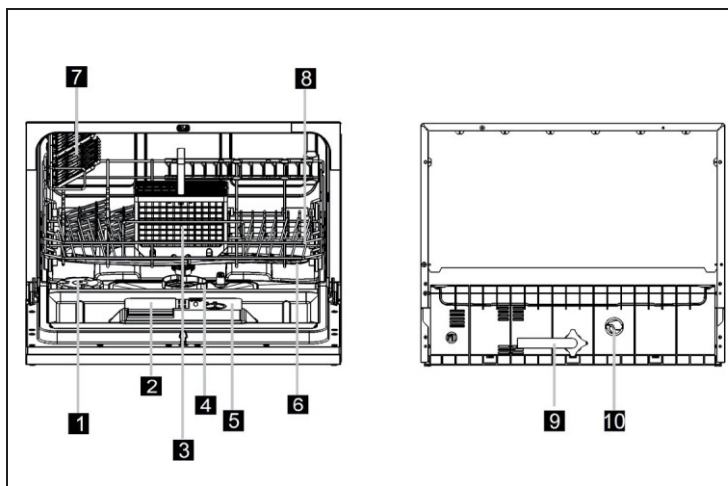

OPIS URZĄDZENIA





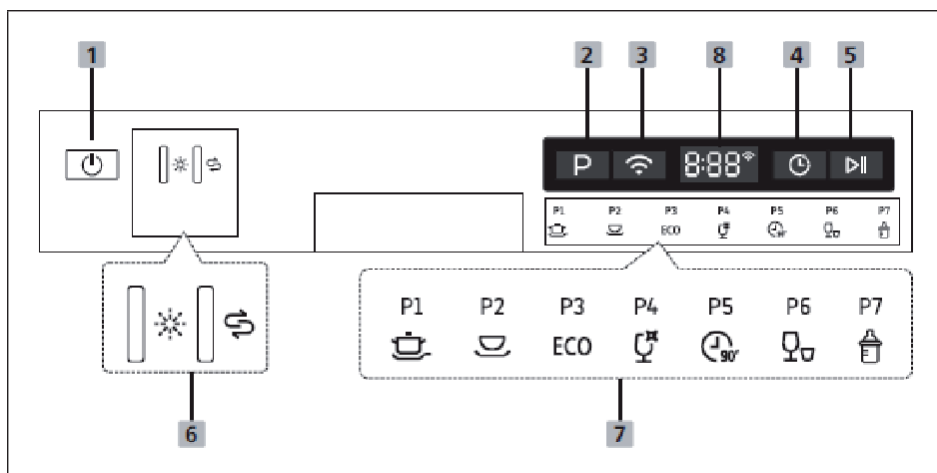



1	Pojemnik na sól	6	Ramiona natryskowe
2	Pojemnik na detergent	7	Taca na filiżanki
3	Kosz na sztućce	8	Koszyk
4	Filtr	9	Dopływ wody
5	Płukanie pojemnika na sól	10	Odpływ wody

WYŚWIETLACZ I FUNKCJE PRZYCISKÓW



1	On/off (włączony/wyłączony)	Naciśnij ten przycisk, aby włączyć zmywarkę. Ekran zaświeci się.
2	Program	Naciśnij ten przycisk, aby wybrać odpowiedni program prania. Zapala się wskaźnik wybranego programu.
3	Wifi	Włącz urządzenie i naciśnij przycisk WiFi na dłużej niż 3 sekundy. Gdy rozlegnie się sygnał dźwiękowy i ikona zacznie powoli migać, urządzenie łączy się z aplikacją.
4	Opóźnienie	Naciśnij ten przycisk, aby ustawić czas opóźnienia startu. Uruchomienie zmywarki można odłożyć nawet na 24 godziny. Każde naciśnięcie przycisku opóźnia start zmywarki o jedną godzinę.
5	Start / pauza	Naciśnij ten przycisk, aby uruchomić wybrany program lub wstrzymać go podczas pracy.
6	Lampka kontrolna	 <p>Płyn nabtyszczający: Gdy na ekranie pojawi się odpowiedni symbol, oznacza to, że płyn nabtyszczający jest prawie pusty i należy go uzupełnić.</p>
		 <p>Sól do płukania: Jeśli na ekranie zaświeci się odpowiedni symbol, oznacza to, że środek nabtyszczający jest prawie pusty i należy go uzupełnić.</p>

7	Program		Intensywny: Do mocno zabrudzonych garnków i patelni oraz naczyń z zaschniętymi resztkami jedzenia.
			Uniwersalny: Do normalnie zabrudzonych naczyń, takich jak garnki, talerze, szklanki i lekko zabrudzonych patelni.
		ECO	Eco: Standardowy program do mycia naczyń o normalnym stopniu zabrudzenia. Program przyjazny dla środowiska, ponieważ oszczędza energię i wodę.
			Szkló: do lekko zabrudzonych naczyń i szklanek.
			90 minut: Do naczyń o normalnym stopniu zabrudzenia, które wymagają szybkiego umycia.
			Szybki: Krótki cykl zmywania dla naczyń z lekkimi zabrudzeniami i naczyń, które nie wymagają suszenia.
			Pielęgnacja dziecka: program do mycia butelek dla niemowląt.
8	Wyświetlacz	Wyświetla pozostały czas i czas opóźnionego startu, kody błędów i inne informacje.	

MONTAŻ

Przygotowanie

- Umieść urządzenie w pobliżu wlotu lub wylotu wody oraz gniazdka elektrycznego.
- Upewnij się, że wąż i wtyczka są zawsze dostępne.

USTAWIENIE URZĄDZENIA

Umieść urządzenie w preferowanym miejscu. Tył powinien być skierowany do ściany, boki powinny być skierowane do szafy wnękowej lub do ściany. Myjka wyposażona jest w spust wody i węże spustowe, które można skierować w prawo lub w lewo, aby ułatwić montaż.

Zasilanie

Nie należy używać przedłużacza lub adaptera ani gniazda wielodrożnego. Upewnij się, że gniazdo jest uziemione i zgodne z lokalnymi przepisami. Podłączaj urządzenie tylko do gniazdek, które odpowiadają napięciu urządzenia. Jeśli wtyczka nie pasuje do gniazdka, należy zlecić jej wymianę specjalistcie.

Podłączyć dopływ wody

Do połączenia należy użyć nowych węży. Nie należy używać starych węży. Ciśnienie wody musi zawierać się w przedziale 0,04 -1 MPa. Jeśli ciśnienie jest niższe, należy zasięgnąć porady profesjonalnej firmy.

- Montaż węża dopływowego: Całkowicie rozwinąć bezpieczny wąż dopływowy z uchwytu z tyłu. Przymocuj śrubę do kranu $\frac{3}{4}$ cala. Przed użyciem całkowicie zakręcić dopływ wody.
- Zdjąć wąż doprowadzający: Zdjąć wąż doprowadzający

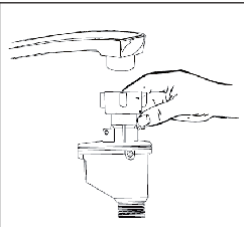

Uwaga: Upewnij się, że śruba na przyłączy wody jest dobrze dokręcona. Jeśli nigdy wcześniej nie korzystałeś z przyłącza lub nie korzystałeś z niego od dłuższego czasu, spuść wcześniej trochę wody, aż z kranu popłynie czysta woda. Środki te gwarantują, że zawór wlotowy nie zostanie zatkany lub uszkodzony przez cząstki znajdujące się w wodzie.

Napraw odpływ wody

Włóż wąż spustowy do rury spustowej o minimalnej średnicy 4 cm lub pozostaw go zawieszony w odpływie. Upewnij się, że wąż nie jest zgięty ani zagięty.

Do mocowania należy użyć dołączonej opaski zaciskowej do węży. Aby zapobiec przepływowi zwrotnemu, rura wylotowa wody (A) nie może znajdować się wyżej niż 75 cm, a wąż spustowy (B) nie może być zanurzony w wodzie.

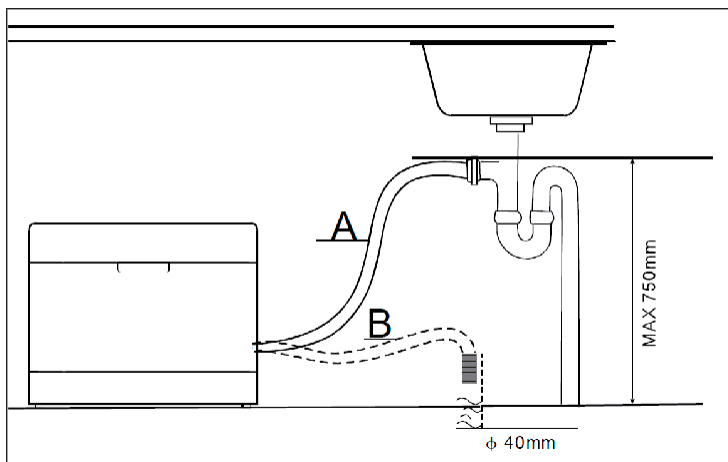

Uwaga: Przymocuj wąż spustowy do odpływu za pomocą dostarczonego zacisku węży, aby zapobiec jego przesuwaniu się i odprowadzaniu ścieków.

Odbiór ścieków

Jeśli odpływ znajduje się ponad 1 metr poniżej urządzenia, nie można kierować wody bezpośrednio do odpływu. W takim przypadku należy zebrać ścieki do odpowiedniego pojemnika zbiorczego, który musi być umieszczony niżej niż wylot wody.

Wąż przedłużający

Jeśli potrzebujesz przedłużacza, użyj podobnego typu i upewnij się, że nie jest on dłuższy niż 4 metrów. Dłuższe węże mogą mieć negatywny wpływ na wydajność mycia zmywarki.

Wymiary do montażu

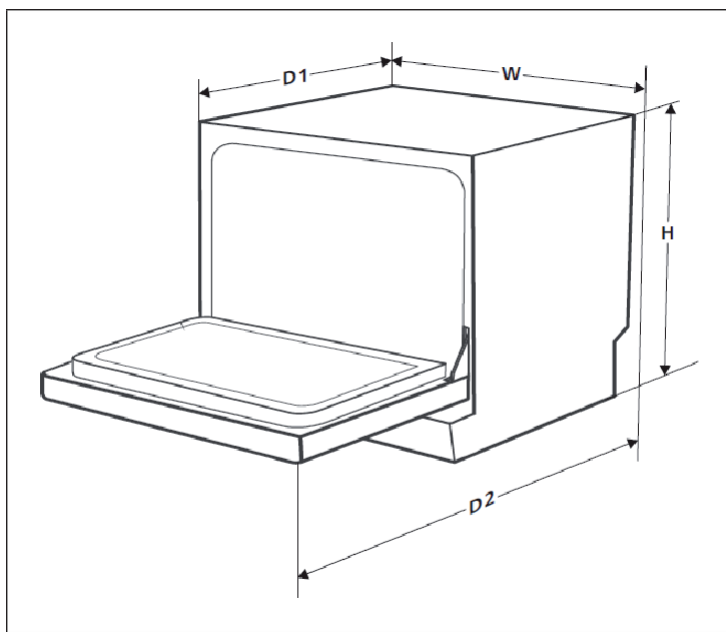

Wysokość (H)	438 mm
Szerokość (W)	550 mm
Głębokość (D1)	500 mm (przy zamkniętych drzwiach)
Głębokość (D2)	812 mm (przy drzwiach otwartych na 90°)

PRZED PIERWSZYM UŻYCIEM

Przed pierwszym uruchomieniem zmywarki należy sprawdzić następujące elementy:

- Zmywarka stoi stabilnie i poziomo.
- Kran jest otwarty, szczelny i nie przecieka.
- Gniazdo sieciowe jest dobrze podłączone.
- Urządzenie jest włączone.
- Materiał opakowaniowy i wszystkie naklejki zostały całkowicie usunięte.

Dodanie soli

- Używaj tylko soli do płukania nadającej się do mycia w zmywarce. Wszystkie inne rodzaje soli, takie jak sól kuchenna, mogą uszkodzić urządzenie. Producent nie ponosi odpowiedzialności za szkody powstałe w wyniku zastosowania nieprawidłowej soli do płukania.
- Uzupełnij sól do płukania przed rozpoczęciem pełnego programu prania. Dzięki temu ziarna soli lub stoney wody nie pozostają na dnie urządzenia i nie powodują korozji.

Pojemnik na sól znajduje się pod koszem i napełnia się go w następujący sposób:

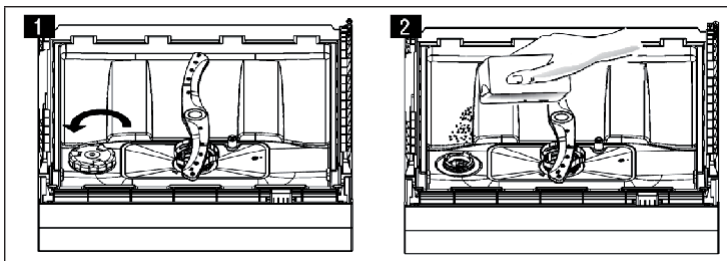

- Wymij koszyk i odkręć pokrywę pojemnika na sól (1).
- Przed pierwszym myciem dodaj do zbiornika soli jeden litr wody.
- Włóż dołączony lejek do zbiornika na sól i dodaj około 1 kg soli do płukania (2). Wyciek niewielkiej ilości wody ze zbiornika jest zjawiskiem normalnym.
- Przykręć pokrywę z powrotem zgodnie z ruchem wskazówek zegara.
- Zwykle lampka kontrolna soli do płukania zgaśnie po 2-6 dniach od napełnienia, gdy sól całkowicie się rozpuści. Uruchom program mycia natychmiast po napełnieniu. W przeciwnym razie słona woda może uszkodzić system filtracyjny, pompę lub ważne części urządzenia.

Uwaga: Zbiornik soli można uzupełnić dopiero po zapaleniu się lampki kontrolnej. W zależności od tego, jak dobrze rozpuści się sól, wskaźnik może się zaświecić, nawet jeśli w pojemniku znajduje się sól. Jeśli po stukaniu pozostaną plamy z soli, uruchom program szybki lub namaczanie, aby usunąć nadmiar soli.

Zmiękczacze wody

Uwaga: Jeśli Twój model nie ma pojemnika na sól, możesz pominąć tę sekcję.

Twardość wody jest różna w zależności od miejsca. Gdy w zmywarce używana jest twarda woda, na naczyniach tworzy się osad. Urządzenie jest wyposażone w specjalny zmiękczacze, który współpracuje ze zbiornikiem soli, aby usunąć z wody kamień i minerały.

- Zmiękczacze wody wymaga ręcznej regulacji za pomocą wskaźnika twardości wody.
- Zmiękczacze wody służy do usuwania z wody minerałów i soli, które mogłyby negatywnie wpłynąć na pracę urządzenia.
- Im więcej jest minerałów, tym twardsza jest woda.
- Zmiękczacze powinien być ustawiony zgodnie z twardością wody w Twojej okolicy. Lokalny urząd ds. wody może doradzić, jaka jest twardość wody w danym miejscu.

Ustawienie ilości soli

Zmywarka została zaprojektowana w taki sposób, aby ilość stosowanej soli można było dostosować do twardości używanej wody. Chodzi o optymalizację i indywidualne dostosowanie spożycia soli.

Aby dostosować swoje spożycie soli, wykonaj następujące czynności.

1. Zamknąć drzwi i włączyć urządzenie.
2. W ciągu 60 sekund po włączeniu urządzenia nacisnąć przycisk programu na dłużej niż 5 sekund, aby uruchomić tryb ustawień zmiękczenia wody.
3. Naciśnij ponownie przycisk programu, aby wybrać prawidłowe ustawienie dla lokalnego środowiska. Ustawienia są zmieniane w następującej kolejności: H1 > H2 > H3 > H4 > H5 > H6.
4. Jeśli w ciągu pięciu sekund nie zrobisz nic lub naciśniesz przycisk zasilania, aby wyjść z trybu ustawień, program zostanie zapisany.

Twardość wody		Ustawianie zmiękczacza	Wskaźniki na wyświetlaczu	Regeneracja po X sekwencjach programu ³
°dH 1)	mmol/l 2)			
0-5	0-0,9	1	H1	brak regeneracji
6-11	1,0-2,0	2	H2	10
12-17	2,1-3,0	3*	H3	5
18-22	3,1-4,0	4	H4	3
23-34	4,1-6,1	5	H5	2
35-45	6,2-8,0	6	H6	1

1) Niemiecka jednostka miary twardości wody
2) Milimol, międzynarodowa jednostka twardości wody
3) Każdy cykl z regeneracją zużywa dodatkowe 2,0 litry wody, zużycie energii wzrasta o 0,02 kWh, a program wydłuża się o 4 minuty.
* ustawienia fabryczne

Uzupełnienie środka płuczącego

Pasta jest uwalniana podczas ostatniego płukania, aby zapobiec tworzeniu się kropeł wody na linii, które mogą pozostawić plamy i smugi. Poprawia również suszenie, umożliwiając odpływ wody. Twoja zmywarka jest przystosowana do używania płynnego nabłyszczacza.

Stosować wyłącznie markowe środki do mycia naczyń. Nigdy nie napełniaj dozownika pasty innymi substancjami (np. płynem do mycia naczyń, detergentem w płynie). Mogłoby to uszkodzić zmywarkę.



Uzupełnianie lakieru

Jeśli polska lampka (✱) na panelu sterowania nie świeci się, można oszacować ilość po kolorze wizualnego wskaźnika poziomu obok pokrywy. Gdy zbiornik pasty jest pełny, wyświetlacz jest całkowicie ciemny.

Wielkość ciemnej kropki zmniejsza się wraz ze zmniejszaniem się ilości pasty. Poziom polerowania nigdy nie powinien być mniejszy niż 1/4.

Wraz ze spadkiem poziomu płynu nablyszczającego rozmiar czarnej kropki na wskaźniku poziomu płynu nablyszczającego zmienia się, jak pokazano poniżej.

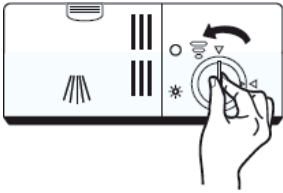
Uzupełnianie środka nablyszczającego

1	2
	
<p>Zdejmij pokrywę dozownika pasty, przekręcając ją w kierunku przeciwnym do ruchu wskazówek zegara.</p>	<p>Ostrożnie wlej pastę do dozownika. Upewnij się, że nie przelewa się.</p>

3

<p>Zamknij pokrywę uchwyty na pastę, przekręcając ją zgodnie z ruchem wskazówek zegara.</p>

Uwaga: Rozlany nablyszczacz należy czyścić chłonną szmatką, aby zapobiec nadmiernemu powstawaniu piany podczas kolejnego mycia.

Ustawianie ilości nablyszczacza

	<p>Zdejmij pokrywę dozownika pasty. Przekręć polski wskaźnik na liczbę. Im wyższa liczba, tym więcej polityru zużyje zmywarka.</p> <p>Jeśli naczynia nie wyschną prawidłowo lub są poplamione, przekręć pokrętło na kolejną wyższą liczbę, aż naczynia będą wolne od plam. Zmniejsz wartość, jeśli na linii występują białawe plamy.</p>
---	--

Rodzaje środków czyszczących

Chemikalia zawarte w środku czyszczącym są ważne, aby poluzować brud i usunąć go z maszyny. Nadają się do tego prawie wszystkie komercyjne środki do mycia naczyń.

Nowe proszki czyszczące nie zawierają już fosforanów, co oznacza, że nie występuje w nich działanie zmiękczające fosforanów. W tym przypadku należy również napełnić zbiornik solą do płukania, jeśli twardość Twojej wody wynosi 0-6°dH. Jeśli używasz detergentu bez fosforanów z twardą wodą, na naczyńkach i szklankach mogą pojawić się białe plamy. W takim przypadku należy użyć większej ilości detergentu do każdego prania. Środki do mycia naczyń bez chloru w niewielkim stopniu wybielają, co oznacza, że ciężkie plamy i zabrudzenia są trudne do usunięcia. W takim przypadku należy wybrać wyższą temperaturę płukania.

Płynne koncentraty do mycia naczyń

Na podstawie składu chemicznego środki te można podzielić na dwa rodzaje:

- konwencjonalne alkaliczne środki czyszczące ze składnikami żrącymi
- Słabe środki alkaliczne z naturalnymi enzymami.

Tabletki do zmywarki

Tabletki do zmywarki różnych marek rozpuszczają się w urządzeniu w różnym tempie. Z tego powodu w krótkich programach często nie udaje im się rozwinąć pełnej mocy czyszczenia. Dlatego zawsze należy stosować długie programy w połączeniu z tabletkami detergentowymi, aby tabletka całkowicie się rozpuściła.

Uwaga: Niektóre tabletki do zmywania nadają się tylko do modeli z funkcją 3 w 1 lub programem 3 w 1.

Właściwe stosowanie środków do mycia naczyń

- Stosuj wyłącznie detergent przeznaczony do zmywarek. Środek czyszczący należy utrzymywać w stanie świeżym i suchym.
- Dodaj detergent do pojemnika tylko wtedy, gdy jesteś gotowy do uruchomienia zmywarki.



OSTRZEŻENIE: Ryzyko zranienia! Środek do mycia naczyń jest żrący! Urządzenie należy przechowywać w miejscu niedostępnym dla dzieci.

DODANIE ŚRODKA CZYSZCZĄCEGO

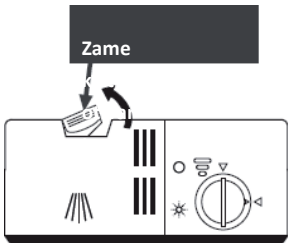
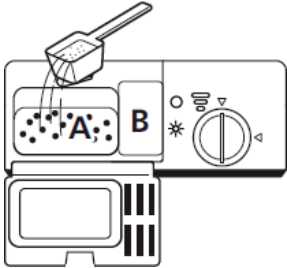
1	2
	
<p>Otwórz pokrywę, naciskając przycisk zwalniający na dozowniku detergentu.</p>	<p>Napełnić detergent do głównego cyklu prania do większego pojemnika (A). Jeśli naczynia są zbyt brudne, dodaj odrobinę detergentu do mniejszego pojemnika (B), tak aby został on rozprowadzony już podczas mycia wstępnego .</p>

3

<p>Zamknij pokrywę i dociśnij ją, aż zatrzaśnie się na swoim miejscu.</p>

Uwaga: Stosuj się do zaleceń producenta podanych na opakowaniu detergentu.

ŁADOWANIE KOSZA DO ZMYWARKI

- Zalecamy używanie wyłącznie naczyń, które można myć w zmywarce.
- Używaj tylko łagodnych detergentów, jak opisano w części "Rodzaje detergentów" w poprzednim rozdziale.
- W przypadku żywności wrażliwej na ciepło zalecamy program o niższej temperaturze.
- Aby zapobiec uszkodzeniom, nie wyjmuj szklanek i sztućców ze zmywarki bezpośrednio po zakończeniu programu.

Nieodpowiednie naczynia i sztućce

Nieodpowiednie naczynia/sztućce	Warunkowo odpowiednie naczynia i sztućce
<ul style="list-style-type: none">• Sztućce z drewnianymi lub perłowymi uchwytami• Sztućce z tworzywa sztucznego odporne na wysoką temperaturę• Starsze sztućce z klejonymi częściami, które nie są odporne na działanie wysokich temperatur.• Naczynia powlekane• Artykuły z cyny i miedzi• Okulary kryształowe• Rzeczy wyrobione ze stali nierdzewnej• Drewniane przybory• Plastikowe naczynia i sztućce	<ul style="list-style-type: none">• Niektóre rodzaje szkła, ponieważ mogą stać się mętne.• Naczynia srebrne i aluminiowe, ponieważ z czasem mogą zmieniać kolor.• Talerze szklone, bo szklono znika im bardziej się je myje.

O czym należy pamiętać przy napełnianiu spryskiwacza.

Usuń większe resztki jedzenia. Przypalone resztki na garnkach i patelniach namoczyć z góry. Nie jest konieczne płukanie naczyń pod bieżącą wodą.

Umieść przedmioty w zmywarce w następujący sposób:

- Filiżanki, szklanki, garnki i patelnie należy wkładać do zmywarki stroną wewnętrzną skierowaną w dół.
- Zakrzywione przedmioty lub przedmioty z zagłębieniami należy umieścić w zmywarce pod kątem, aby umożliwić odpływ wody.
- Większe naczynia i inne przedmioty tak, aby nie mogły się przewrócić.
- Upewnij się, że ramiona natryskowe mogą się swobodnie obracać i nie są otoczone przez przybory lub wystające przedmioty.
- Wkładaj puste przedmioty, takie jak kubki, szklanki, patelnie itp. otworem do dołu, aby woda nie gromadziła się w pojemniku lub na dnie naczynia.
- Nie należy myć małych przedmiotów w zmywarce, ponieważ mogą one łatwo wypaść z koszyka.
- Upewnij się, że naczynia i sztucce nie zachodzą na siebie.
- Aby uniknąć stłuczenia szkła, kieliszki nie powinny się stykać.
- Górny kosz przeznaczony jest do drobniejszych i lżejszych naczyń, takich jak szklanki, filiżanki do kawy i herbaty.
- Noże z długimi ostrzami przechowywane w pozycji pionowej stanowią potencjalne zagrożenie!
- Długie i/lub ostre sztucce, takie jak noże, muszą być umieszczone poziomo w górnym koszu.
- Aby uzyskać najlepsze rezultaty, nie wkładaj do zmywarki zbyt wielu rzeczy.

Uwaga: Świeżo umyte naczynia są gorące! Aby zapobiec uszkodzeniom, nie wyjmuj szklanych naczyń i sztucców ze zmywarki przez 15 minut po zakończeniu programu.

Do prawidłowego napełniania kosza

- Poszczególne części umieścić w koszu tak, aby nie utrudniały obrotu ramienia natryskowego.

	<p>1) Kubki 2) Miski</p> <p>3) Kubki 4) Talerzyki</p> <p>5) Miski 6) Tace</p> <p>7) Płyty płytkie 8) Płyty głębokie</p> <p>9) Małe talerze 10) Koszyk na sztućce</p> <p>11) Łyżki do deserów</p>	

- Nie jest możliwe ustawienie wszystkich naczyń górną stroną do góry. Aby zwiększyć powierzchnię mycia i poprawić wydajność mycia, zaleca się ustawienie brudnej strony zmywarki w kierunku ramienia natryskowego.
- Przed dozownikiem detergentu należy umieszczać tylko talerze o maksymalnej średnicy 19 cm, aby nie przeszkadzały w dodawaniu detergentu.

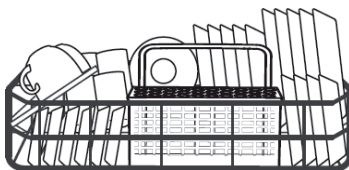

Napełnianie koszyka na sztućce

Sztućce włóż do koszyka.



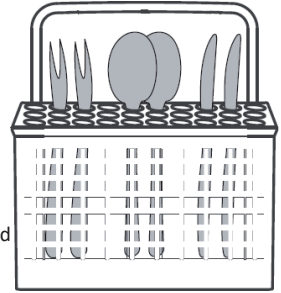

- Zwróć uwagę, aby kawałki sztućców nie zaczepiały się o siebie nawzajem.
- Umieść sztućce w koszu uchwyty skierowanymi do przodu.
- Noże i inne potencjalnie niebezpieczne sztućce umieszczaj w koszu rączką skierowaną do góry.





Ważne: Upewnij się, że nic nie wystaje z dna koszyka na sztućce. Umieść ostre sztućce w koszu czubkiem w dół i upewnij się, że sztućce nie są zbyt blisko siebie.

PROGRAMY PŁUKANIA (EN 60436)

Poniższa tabela pokazuje, które programy działają najlepiej dla poszczególnych ilości resztek jedzenia i ile detergentu jest potrzebne. Zawiera również różne informacje o programach. Wartości zużycia i długość programu są jedynie orientacyjne, z wyjątkiem programu ECO. (●) wskazuje, że program zużył polską podczas ostatniego płukania.

Program	Opis	Cykl płukania	Nabłyszczacz do prania wstępnego/głównego	Czas (minuty)	Zużycie energii (kWh)	Woda (l)	Uzupełnienie środek do płukania
 Intensywna	Do silnie zabrudzonych przedmiotów, takich jak garnki, patelnie i naczynia z zaschniętymi resztkami jedzenia.	Pranie wstępne (50°C) Pranie (70°C) Płukanie Płukanie Płukanie (70°C) Suszenie	4+10 g	140	1,200	9,6	●
 Uniwersalny	Do normalnie zabrudzonych naczyń codziennego użytku.	Pranie wstępne (60°C) Płukanie Płukanie (70°C) Suszenie	4+10 g	120	1,050	7,7	●
ECO (*EN 60436)	Do często brudzonych przedmiotów, takich jak garnki, talerze, szklanki i lekko zabrudzonych patelni.	Mycie wstępne Mycie (45°C) Suszenie	14 g	230	0,613	6,5	●
 Szkło	Do lekko zabrudzonych naczyń takich jak szkło i delikatna ceramika.	Pranie (45°C) Płukanie Płukanie (60°C) Suszenie	14 g	75	0,650	5,8	●
 90 min.	Do lekko zabrudzonych naczyń i szklanek.	Pranie (65°C) Płukanie Płukanie Płukanie (70°C) Suszenie	14 g	90	1,100	6,6	●

Program	Opis	Cykl płukania	Nabłyszczacz do prania wstępnego/głównego	Czas (minuty)	Zużycie energii (kWh)	Woda (l)	Uzupełnienie środka do płukania
 Quick - szybki	Program krótki dla lekko zabrudzonych naczyń, które nie wymagają dodatkowego suszenia.	Mycie (40°C) Płukanie Płukanie	12 g	30	0,500	5,8	•
 Pielęgnacja dziecka:	Program do czyszczenia butelek dla niemowląt.	Pranie (65°C) Płukanie Płukanie (70°C) Suszenie	14 g	105	0,690	5,9	
<p>*ECO (EN 60436): program ECO jest odpowiedni do mycia normalnie zabrudzonych naczyń, ponieważ jest to najbardziej wydajny program do tego celu pod względem łącznego zużycia energii i wody i służy do oceny zgodności z przepisami UE dotyczącymi ekoprojektu.</p>							

Oszczędność energii

1. Wstępne płukanie naczyń prowadzi do zwiększonego zużycia wody i energii i nie jest zalecane.
2. Zmywanie naczyń w domowej zmywarce zwykle zużywa mniej energii i wody w fazie użytkowania niż mycie ręczne, jeśli domowa zmywarka jest używana zgodnie z zaleceniami.

KONFIGURACJA I OBSŁUGA

Uruchomienie programu

1. Wyciągnij kosz, załaduj naczynia i wsuń kosz z powrotem do zmywarki.
2. Uzupelnienie detergentu.
3. Włóż wtyczkę do gniazdka sieciowego. Szczegółowe informacje na temat zasilacza, zob
"Dane techniczne" oraz w karcie informacyjnej. Upewnij się, że wlot wody jest całkowicie otwarty.
4. Zamknij drzwi i naciśnij przycisk włącznika, aby włączyć urządzenie.
5. Wybierz program, a lampka kontrolna zaświeci się. Następnie należy nacisnąć przycisk start/pauza, a zmywarka rozpocznie realizację wybranego programu.

Zmiana programu

Program można zmienić tylko wtedy, gdy działa on tylko przez krótki czas, w przeciwnym razie środek do mycia naczyń mógł już zostać spuszczony lub woda do mycia naczyń z środkiem do mycia naczyń spłynęła. W tym przypadku zmywarkę należy zresetować i uzupełnić detergent. Wykonaj następujące czynności, aby ponownie uruchomić zmywarkę:

1. Naciśnij przycisk start/pauza, aby wstrzymać proces płukania.
2. Naciśnij przycisk programu przez ponad 3 sekundy, aby wejść w tryb wyboru programu.
3. Naciśnij przycisk programu, aby wybrać żądany program.
4. Naciśnij przycisk start/pauza. Po 1 sekundzie następuje uruchomienie zmywarki.

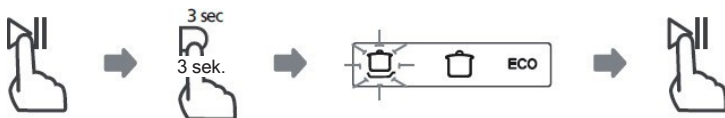

Dodawanie dodatkowych potraw - podczas pracy programu

Zapomniane naczynia można dodać w dowolnym późniejszym czasie, o ile komora detergentu nie została jeszcze otwarta. Postępować w następujący sposób:

1. Naciśnij przycisk start/pauza, aby wstrzymać proces czyszczenia.
2. Odczekaj 5 sekund, a następnie otwórz drzwi.
3. Dodaj zapomniane naczynia.
4. Zamknij drzwi.
5. Naciśnij przycisk start/pauza. Po 10 sekundach zmywarka włącza się ponownie.



OSTRZEŻENIE

Ryzyko zranienia! Otwieranie drzwi podczas programu jest niebezpieczne, ponieważ można się poparzyć gorącą parą.

Po zakończeniu programu należy wyjąć naczynia

1. Wyłączenie zmywarki Wyłączyć urządzenie za pomocą przycisku on/off i zamknąć dopływ wody.
2. Otwórz drzwi zmywarki: gorące naczynia są bardzo wrażliwe i łatwo je stłuc. Przed wyjęciem naczyń ze zmywarki pozostawić je na 15 minut do ostygnięcia. W ten sposób lepiej schnie.
3. Rozładuj naczynia. To normalne, że po zakończeniu programu wewnątrz zmywarki jest jeszcze wilgotne.

CZYSZCZENIE I PIELĘGNACJA

System filtracji

Filtr zapobiega przedostawaniu się resztek jedzenia do pompy. System filtracyjny składa się z filtra zgrubnego, filtra płaskiego (głównego) i filtra dokładnego.

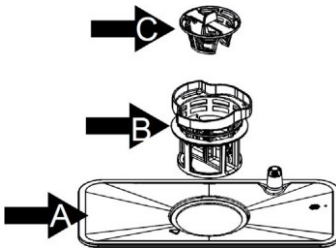
<p>Filtr dla większych zanieczyszczeń (C): Grube pozostałości, takie jak kości czy fragmenty szkła, są pochłaniane przez filtr zgrubny. Aby usunąć je z filtra, należy delikatnie wyciągnąć filtr i opróżnić go.</p> <p>Filtr drobnoziarnisty (B): Filtruje brud i resztki jedzenia i zapobiega ich powrotowi do naczyń podczas procesu mycia.</p> <p>Filtr główny (A): Resztki jedzenia i cząstki brudu są rozdrabniane przez specjalną dyszę na ramieniu spryskującym i odprowadzane przez odpływ.</p>	 <p>The diagram illustrates the three components of the filtration system. At the top, a coarse filter (C) is shown with an arrow pointing to it from the left. Below it is a fine filter (B), also with an arrow pointing to it from the left. At the bottom is the main filter (A), which is a rectangular unit with a circular opening in the center and an arrow pointing to it from the left. The filters are arranged vertically, showing their relative positions in the system.</p>
--	--

Demontaż systemu filtrów w celu czyszczenia

System filtracji usuwa zanieczyszczenia i resztki jedzenia, umożliwiając recyrkulację wody. Aby urządzenie pracowało z optymalną wydajnością, należy raz w tygodniu czyścić filtry.

Zalecamy usuwanie grubych zanieczyszczeń i resztek jedzenia po każdym cyklu mycia, a następnie płukanie filtra pod czystą wodą.

Ważne: Nie używaj zmywarki bez filtrów! Nieregularne czyszczenie filtrów zmniejsza wydajność zmywania i może spowodować uszkodzenie naczyń.

1. Przekręć filtr zgrubny (C) w kierunku przeciwnym do ruchu wskazówek zegara i wyjmij filtry.
2. Zdemontować filtry.
3. Po wyczyszczeniu filtrów włóż je z powrotem na miejsce w kolejności odwrotnej do demontażu.

Ważne instrukcje dotyczące czyszczenia filtra

- Wyczyść filtr zgrubny za pomocą szczotki do czyszczenia.
- Podczas czyszczenia nie należy pukać w filtry, w przeciwnym razie mogą się one wygiąć, co będzie miało negatywny wpływ na działanie zmywarki.

Czyszczenie zmywarki do naczyń

- Wyczyść panel sterowania lekko wilgotną szmatką, a następnie dokładnie go wysusz.
- Konserwacja pokrywy za pomocą odpowiedniego środka polerującego.
- Do czyszczenia nie należy używać żadnych ostrych przedmiotów, grysu ani agresywnych środków czyszczących.
- Oczyszczyć zewnętrzną stronę urządzenia i krawędzie drzwi wilgotną szmatką. Aby zapobiec przedostaniu się wody do mechanizmu blokującego, nie należy używać środków czyszczących w sprayu.

Jak chronić urządzenie przed uszkodzeniami spowodowanymi mrozem

W zimie należy przestrzegać następujących środków ostrożności, aby chronić urządzenie przed mrozem. Wykonaj następujące czynności przy każdym uruchomieniu programu:

1. Wyciągnij wtyczkę z gniazdka.
2. Zamknij dopływ wody i odłącz wąż dopływowy od zaworu dopływowego.
3. Spuść wodę z węża i zaworu do pojemnika.
4. Podłącz ponownie wąż zasilający do zaworu zasilającego.
5. Wyjmij filtr znajdujący się na dole myjki i gąbką usuń nadmiar wody.

Czyszczenie ramion oprysku

Przy regularnym czyszczeniu można usunąć ramię natryskowe. Chwycić ramię natryskowe w środku i wyciągnąć je. Umyj go pod bieżącą wodą i odłóż na miejsce.

Po ponownym montażu należy sprawdzić, czy ramiona natryskowe obracają się swobodnie. Jeśli nie, sprawdź, czy zostały one prawidłowo zmontowane.

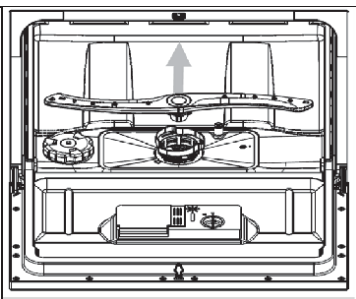

Jak prawidłowo dbać o zmywarkę do naczyń

- Po każdym myciu: zamknij dopływ wody i pozostaw lekko otwarte drzwi, aby umożliwić unik wilgotnego powietrza.
- Odłączenie: przed czyszczeniem lub konserwacją należy odłączyć urządzenie od sieci.
- Nie używaj rozpuszczalników ani środków czyszczących o właściwościach ściernych. Do czyszczenia pokrywy lub gumowych uszczelek nie należy używać rozpuszczalników ani środków czyszczących o właściwościach ściernych. Do czyszczenia strony użyj miękkiej szmatki i trochę wody z mydłem. Użyj wilgotnej szmatki z odrobiną octu lub specjalnego środka do czyszczenia zmywarki, aby usunąć plamy lub smugi.
- Jeśli nie będziesz korzystać z urządzenia przez dłuższy czas: Zalecamy uruchomienie programu bez naczyń. Następnie należy odłączyć urządzenie od sieci, zamknąć dopływ wody i pozostawić lekko uchylone drzwi, aby uszczelki działały dłużej i nie powstawały nieprzyjemne zapachy.
- Przenoszenie urządzenia: jeśli trzeba przenieść zmywarkę, staraj się trzymać ją w pozycji pionowej. Jeśli nie możesz zrobić tego w inny sposób, przewróć ją również na plecy.
- Uszczelnienie drzwi: Jedną z przyczyn nieprzyjemnych zapachów są resztki jedzenia w uszczelce drzwi. Dlatego regularnie czyść uszczelki wilgotną gąbką.

ROZWIĄZYWANIE PROBLEMÓW

Problem	Możliwa przyczyna	Rozwiązanie
Zmywarka nie uruchamia się.	Bezpiecznik jest przepalony lub przepalony.	Wymień bezpiecznik, lub włącz ją ponownie w prawidłowej pozycji. Usuń wszystkie inne urządzenia podłączone do obwodu.
	Brak zasilania w energię elektryczną.	Upewnij się, że urządzenie jest włączone, drzwi są mocno zamknięte, a kabel zasilający jest mocno podłączony do gniazdka.
	Drzwi nie są prawidłowo zamknięte.	Podczas zamykania upewnij się, że zamek drzwi jest zabezpieczony .
Woda nie dostaje się do zmywarki.	Wąż spustowy jest zagięty.	Sprawdź wąż.
	Filtr jest zatkany.	Sprawdź filtr.
	Rura spustowa jest zatkana.	Sprawdź odpływ i w razie potrzeby wyczyść go. Jeśli nadal masz problemy. Skontaktuj się ze specjalistą.
Plamy rdzy na sztućcach.	Sztućce nie są ze stali nierdzewnej.	Myj wyłącznie sztućce ze stali nierdzewnej.
	Po napełnieniu soli nie uruchomiono żadnego programu.	Po napełnieniu uruchom szybki program przy pustej zmywarce.
	Pokrywa pojemnika na sól do płukania jest luźna.	Upewnij się, że pokrywa jest prawidłowo zamknięta.
Plamy wewnątrz zmywarki.	Środek czyszczący z barwnikiem.	Używaj wyłącznie detergentów bez barwników.

Problem	Możliwa przyczyna	Rozwiązanie
Biała powłoka na powierzchniach wewnętrznych.	Pozostałości mineralne z twardej wody.	Wyczyść powierzchnie wewnętrzne wilgotną szmatką i odrobiną detergentu. Podczas wykonywania tej czynności należy nosić rękawice i nie używać żadnych innych środków czyszczących.
Hałas we wnętrzu - pukanie.	Używaj tylko środków czyszczących bez barwników.	Wstrzymać program i umieścić naczynia tak, aby nie zablokować ramienia spryskującego.
Hałas we wnętrzu - dudnienie.	Naczynia nie są prawidłowo przechowywane.	Wstrzymać program i ustawić naczynia tak, aby były zabezpieczone.
Szumy w rurach wodociągowych.	Może to być spowodowane przepływem wody w przewodach wodnych.	Nie ma wpływu na wydajność zmywarki. Jeśli nie jesteś pewien, skontaktuj się z profesjonalną firmą.
Pianka w urządzeniu.	Nieodpowiedni środek do mycia naczyń.	Używaj tylko detergentu nadającego się do mycia w zmywarce. Jeśli na dnie zmywarki nadal znajduje się piana, otwórz drzwi na 20-30 minut, aby piana mogła odparować. Wlej trochę zimnej wody i zamknij drzwi. Uruchom dowolny program zmywania, aby usunąć pozostałości.
	Przepełniony środek płuczący.	Rozlany lakier należy natychmiast wytrzeć.

Problem	Możliwa przyczyna	Rozwiązanie
Naczynia nie są czyste.	Naczynia nie zostały włożone prawidłowo.	Postępuj zgodnie z instrukcjami dotyczącymi przechowywania naczyń w zmywarce.
	Program nie był wystarczająco wydajny.	Zastosuj bardziej intensywny program.
	Za mało detergentu.	Użyj więcej środka czyszczącego lub zmień środek czyszczący.
	Przedmioty blokują ramiona spryskujące.	Umieść naczynia w urządzeniu tak, aby nie zablokować ramion płukania.
	System filtrów jest zabrudzony lub nieprawidłowo złożony.	Wyczyść filtry lub włóż je prawidłowo. Oczyszć ramiona opryskiwacza.
Naczynia nie są suszone.	Nieprawidłowe przechowywanie.	Postępuj zgodnie z instrukcjami dotyczącymi przechowywania naczyń w zmywarce.
	Za mało nabłyszczacza.	Zwiększ ilość lakieru.
	Dania zostały wybrane zbyt wcześnie.	Po umyciu pozostawić naczynia w zmywarce na około 15 minut. Otwórz drzwi, aby umożliwić ucieczkę wilgotnego powietrza.
	Nieprawidłowy program.	W przypadku programów krótkich temperatura prania i suszenia jest niższa. Użyj programu o dłuższym czasie trwania.
	Sztuńce o słabej jakości powierzchni.	Takie naczynia i sztufce nie nadają się do zmywarki.

Problem	Możliwa przyczyna	Rozwiązanie
Szyba jest zaparowana.	Połączenie miękkiej wody i zbyt dużej ilości detergentu.	Używaj mniej detergentu i używaj najkrótszego cyklu prania.
Czarne lub szare paski na rzędzie.	Aluminiowe elementy ocierały się o naczynia.	Stosuj delikatnego ściernego środka czyszczącego.
W zmywarce można znaleźć pozostałości po czyszczeniu.	Naczynia zapobiegają rozpuszczaniu się środka czyszczącego.	Umieść naczynia ostrożnie w zmywarce.

KOMUNIKATY O BŁĘDACH

W przypadku niektórych usterek na wyświetlaczu pojawi się kod błędu, który będzie ostrzegał użytkownika:

W przypadku wystąpienia usterki zmywarka wyświetli kod błędu. Poniższa tabela zawiera listę możliwych kodów błędów i ich przyczyn.

Kod	Znaczenie	Możliwa przyczyna
E1	Długi czas dostarczania wody.	Kran nie jest otwarty, dopływ wody jest przerwany lub ciśnienie wody jest zbyt niskie.
E3	Żądana temperatura nie została osiągnięta.	Awaria elementu grzewczego.
E4	Przelanie.	Jakiś element zmywarki jest nieszczelny.
Ed	Błąd w komunikacji między płytą główną a wyświetlaczem.	Otwarty obwód lub przerwane okablowanie.

- Jeśli z myjki wycieka woda, przed wezwaniem serwisu należy wyłączyć główny dopływ wody.
- Jeśli na dnie znajduje się woda z powodu przepełnienia lub małego wycieku, należy ją usunąć przed ponownym uruchomieniem zmywarki .
- W przypadku napotkania kodu błędu, którego nie można usunąć, należy skontaktować się z producentem, obsługą klienta lub wykwalifikowaną firmą specjalistyczną.

STEROWANIE URZĄDZENIEM PRZEZ SMARTFON

Jeśli zintegrujesz swoje urządzenie Klarstein z domową siecią WLAN, możesz wygodnie sterować nim za pomocą powiązanej aplikacji Klarstein. Aplikacja nie tylko pozwala na zdalne sterowanie urządzeniem za pomocą smartfona, ale także daje dostęp do przepisów i innych informacji.

Aby połączyć smartfon z urządzeniem Klarstein, wykonaj następujące kroki:

1. Najpierw pobierz aplikację Klarstein, skanując kod QR smartfonem (patrz poniżej) lub pobierz ją bezpośrednio z App Store lub Google Play.
2. Upewnij się, że Twój smartfon jest podłączony do tej samej sieci WiFi, do której ma być podłączone Twoje urządzenie Klarstein.
3. Otwórz aplikację Klarstein.
4. Zaloguj się na swoje konto. Jeśli nie masz jeszcze konta, zarejestruj się w aplikacji Klarstein.
5. (Postępuj zgodnie z instrukcjami w aplikacji)

Pobierz aplikację

Użyj funkcji skanowania w telefonie komórkowym, aby zeskanować kod QR i zapisać aplikację na swoim smartfonie.

Uwaga: Dalsze instrukcje dotyczące korzystania z aplikacji oraz pomoc w zakresie łączenia się z urządzeniem są dostarczane przez aplikację przy pierwszym jej

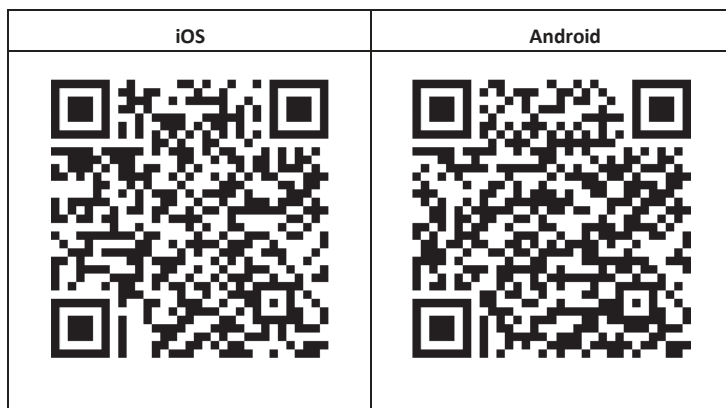

Rozwiązywanie problemów z połączeniem

Jeśli urządzenie Klarstein nie może zostać znalezione w sieci WLAN, należy sprawdzić następujące elementy:

1. Urządzenie nie jest podłączone do prądu. Upewnij się, że urządzenie jest podłączone do sieci elektrycznej.
2. Urządzenie nie jest w trybie parowania. Upewnij się, że wskaźnik WiFi (LED) na panelu sterowania urządzenia miga, jak opisano w instrukcji "Resetuj ustawienia WiFi" urządzenia (instrukcje można zwykle znaleźć w sekcji Podłączanie urządzenia).
3. Punkt dostępu WiFi nie działa na częstotliwości 2,4 GHz. Upewnij się, że Twój punkt dostępu pracuje w paśmie 2,4 GHz i że masz własny SSID w paśmie 2,4 GHz. Jeśli nie masz pewności co do przepustowości działania punktu dostępu, skontaktuj się z dostawcą Internetu.

Ważne: pamiętaj, że jeśli router Wi-Fi jest dwuzakresowy – tj. j. działa zarówno w paśmie 2,4 GHz, jak i 5 GHz — musisz oddzielić identyfikator SSID dla każdego pasma i użyć identyfikatora SSID 2,4 GHz do połączenia.

4. Sprawdź ustawienia zapory sieci WiFi. Ustawienia zapory sieci WiFi mogą nie pozwalać aplikacji Klarstein App na konfigurację ustawień WiFi na Twoim inteligentnym urządzeniu. Upewnij się, że nie korzystasz z publicznej sieci WiFi, np. lotniska, akademiki, firmy itp.
5. Różne dane logowania na smartfonie i w aplikacji. Upewnij się, że dane uwierzytelniające WiFi wprowadzone w aplikacji Klarstein odpowiadają danym uwierzytelniającym, do których podłączony jest Twój smartfon.

Jeśli postępowaleś zgodnie z powyższymi punktami, a Twój smartfon nadal nie może połączyć się z aplikacją, skontaktuj się z nami przez e-mail w celu uzyskania pomocy: appsupport@go-bbg.com

KARTAINFORMACYJNA PRODUKTU

Informacje zgodnie z Rozporządzeniem (UE) nr. 2019/2017

Nazwa producenta lub znak towarowy: Klarstein				
Adres producenta: Wallstraße 16, 10179 Berlin, Niemcy.				
Kod produktu: 10041885, 10041886				
Ogólne parametry produktu:				
Parametry	Wartość	Parametry	Wartość	
Ustawienia standardowe	6	Wymiary w cm	Wysokość	44
			Szerokość	55
			Głębokość	50
EEI	61,9	Klasa(-y) efektywności energetycznej	F(c)	
Wskaźnik wydajności czyszczenia	1 125	Wskaźnik efektywności suszenia (a)	1 065	
Zużycie energii w kWh [na cykl] na podstawie programu ekologicznego z napełnianiem zimną wodą. Rzeczywiste zużycie energii zależy od sposobu użytkowania urządzenia.	0,613	Zużycie wody w litrach [na cykl] na podstawie programu Eco. Rzeczywiste zużycie wody zależy od rodzaju użytkowania urządzenia i twardości wody.	6,5	
Czas trwania programu (h: min)	3:50	Rodzaj konstrukcji	Wolnostojący	
Emisja hałasu w powietrzu (dB(A) na 1 pW)	49	Klasa emisji akustycznej	C(c)	
Tryb wyłączenia (W)	0,49	Tryb czuwania (W)	Niedostępne	
opóźnienie startu (W) (jeśli dostępne)	1		Niedostępne	
Minimalny okres gwarancji oferowany przez producenta B: 24 miesiące				
Dalsze informacje:				
Link do strony internetowej dostawcy, na której znajdują się informacje zgodnie z punktem II załącznika do rozporządzenia Komisji (UE) 2019/2022 (1) (b): www.klarstein.de				
(a) dla programu ECO (b) zmiany tych pozycji nie są uznawane za istotne dla celów art. 4 ust. 4 rozporządzenia (UE) 2017/1369. (c) Jeśli baza produktów automatycznie generuje ostateczną zawartość tej komórki, dostawca nie musi wprowadzać danych. (1) Rozporządzenie Komisji (UE) 2019/2022 z dnia 1 października 2019 r. ustanawiające wymogi dotyczące ekoprojektu dla zmywarek do naczyń dla gospodarstw domowych zgodnie z dyrektywą Parlamentu Europejskiego i Rady 2009/125/WE zmieniającą rozporządzenie Komisji (WE) nr) nr 1016/2010 (zob. s. 267 niniejszego Dziennika Urzędowego).				

INSTRUKCJE UTYLIZACJI



Jeśli w Twoim kraju obowiązują przepisy dotyczące utylizacji sprzętu elektrycznego i elektronicznego, ten symbol na produkcie lub opakowaniu oznacza, że tego produktu nie wolno wyrzucać wraz z odpadami domowymi. Zamiast tego należy go oddać wpunkcie zbiórki i urządzeniach elektronicznych. Pozbywając się tego produktu zgodnie z przepisami, chronisz środowisko i zdrowie swoich bliskich przed negatywnymi skutkami. Aby uzyskać informacje na temat recyklingu i utylizacji tego produktu, należy skontaktować się z lokalnymi władzami lub służbami utylizacji odpadów domowych.

DEKLARACJA ZGODNOŚCI



Producent:

Chal-Tec GmbH, WALLSTRASSE 16, 10179 Berlin, Niemcy

Chal-Tec GmbH niniejszym oświadcza, że urządzenie radiowe Amazonia 6 Smart jest zgodne z dyrektywą 2014/53/UE. Pełny tekst deklaracji zgodności UE jest dostępny pod następującym adresem internetowym: use.berlin/10041885



KLARSTEIN