

Haier

Instrukcja obsługi zmywarki

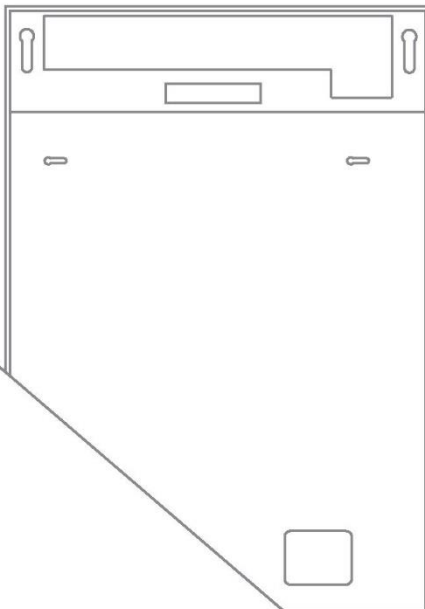

PL

Bezpieczeństwo i ostrzeżenia	2
Opis produktu	6
Panel sterowania	7
Program	10
Pierwsze użycie	11
Zalecenia dotyczące wsadu	12
Nastawianie zmywania	13
Opóźniony start.....	15
Blokada przycisków	16
Preferencje	17
System zmiękczenia wody	18
Detergent.....	20
Płyn nablyszczający.....	22
Codziennie użytkowanie	23
Połączenie WiFi	26
Konserwacja	27
Rozwiązywanie problemów.....	31
Kody błędów	34
Test standardów	35

Przeznaczenie

Urządzenie jest przeznaczone do użytku wewnątrz domu lub do podobnych zastosowań, np. w kuchniach dla personelu w miejscach pracy, w budynkach gospodarczych, przez klientów w hotelach, motelach lub innych obiektach mieszkalnych oraz typu bed and breakfast. Nie jest ono przeznaczone do użytku komercyjnego ani przemysłowego. Nie używaj go do celów innych niż te, do których został zaprojektowany.

Zmiany lub modyfikacje urządzenia są niedozwolone. Użytkowanie niezgodne z przeznaczeniem może spowodować zagrożenia i utratę roszczeń gwarancyjnych.

Normy i dyrektywy

Ten produkt spełnia wymagania wszystkich obowiązujących dyrektyw WE z odpowiednimi normami zharmonizowanymi, które przewidują oznakowanie CE.

Przeczytaj i zachowaj tę instrukcję

Podczas korzystania ze zmywarki należy przestrzegać podstawowych środków ostrożności, w tym:

Ogólne

- ▶ Informacje zawarte w tej instrukcji muszą być przestrzegane, aby zminimalizować ryzyko pożaru lub wybuchu lub aby zapobiec uszkodzeniu mienia, obrażeniom ciała lub utracie życia.
- ▶ Używać zmywarki wyłącznie zgodnie z jej przeznaczeniem, postępując zgodnie z opisem zawartym w tej instrukcji.
- ▶ To urządzenie jest przeznaczone do użytku domowego i podobnych zastosowań, takich jak:
 - kuchnie dla personelu w sklepach, biurach i innych miejscach pracy
 - budynki gospodarcze
 - hotele, motele i inne obiekty mieszkalne
 - obiekty typu bed and breakfast.
- ▶ Używać wyłącznie detergentów lub nabłyszczaczy zalecanych do użytku w domowej zmywarce do naczyń i przechowywać je w miejscu niedostępnym dla dzieci. Sprawdzić, czy dozownik detergentu jest pusty po zakończeniu każdego programu zmywania.
- ▶ W trakcie wkładania przedmiotów przeznaczonych do umycia umieszczać ostre przedmioty tak, aby nie uszkodzić zmywarki, i wkładać ostre noże uchwytem do góry, aby zmniejszyć ryzyko skaleczeń.
- ▶ Nie dotykać płytki filtracyjnej podstawie zmywarki podczas pracy zmywarki lub bezpośrednio po zakończeniu pracy, ponieważ może być gorąca.
- ▶ Nie używać zmywarki, jeśli wszystkie panele obudowy nie są prawidłowo założone.
- ▶ Nie manipulować przy elementach sterujących.

- ▶ Nie używać w sposób niewłaściwy, nie siadać, nie stawać w oraz na drzwiach lub koszu na naczynia w zmywarce.
- ▶ Drzwi nie powinny być pozostawione w pozycji otwartej, ponieważ może to stwarzać ryzyko poślizgnięcia.
- ▶ Składane stojaki na kubki są przeznaczone do przechowywania filiżanek, szklanek i przyborów kuchennych. Nie opierać się ani nie używać składanych stojaków na kubki, aby podtrzymać się.
- ▶ Aby zmniejszyć ryzyko obrażeń, nie pozwalać dzieciom bawić się na zmywarce lub w jej wnętrzu.
- ▶ W pewnych warunkach w systemie podgrzewacza wody, który nie był używany przez dwa tygodnie lub dłużej, może się wytwarzać wodór. WODÓR JEST GAZEM WYBUCHOWYM. Jeśli układ ciepłej wody nie był używany przez taki okres, przed użyciem zmywarki należy odkręcić wszystkie krany z ciepłą wodą i pozwolić, aby woda wypływała z każdego z nich przez kilka minut. Spowoduje to uwolnienie nagromadzonego wodoru. Ponieważ gaz ten jest łatwopalny, nie należy w tym czasie palić tytoniu ani używać otwartego płomienia.
- ▶ Jeśli stara zmywarka ma być wycofana z eksploatacji lub usunięta jako odpad, należy zdjąć drzwi komory zmywania.
- ▶ Niektóre detergenty do zmywarek są silnie alkaliczne. Mogą być bardzo niebezpieczne, jeśli zostaną połknięte. Unikać kontaktu ze skórą i oczami, a także trzymać dzieci z dala od zmywarki, gdy drzwi są otwarte.
- ▶ Zmywarka musi być używana z płytką filtracyjną, filtrem i ramionami spryskującymi. Aby zidentyfikować te części, należy zapoznać się z rozdziałem „Konserwacja”.
- ▶ Jeżeli zmywarka nie jest używana przez dłuższy czas, należy wyłączyć zasilanie elektryczne i dopływ wody.
- ▶ Dzieci mogą przeprowadzać czyszczenie i konserwację wyłącznie pod nadzorem.
- ▶ Nie wkładać naczyń tak, aby nie można było zamknąć drzwi.
- ▶ Urządzenia gospodarstwa domowego nie są przeznaczone do użytku przez dzieci. Dzieci w wieku poniżej 8 lat należy trzymać z dala od urządzenia, chyba że są one pod stałym nadzorem. Urządzenie może być używane przez dzieci od 8. roku życia oraz osoby o ograniczonych zdolnościach fizycznych, sensorycznych lub umysłowych lub nieposiadające doświadczenia i wiedzy, pod warunkiem że znajdują się one pod nadzorem lub zostały poinstruowane w zakresie bezpiecznego użytkowania urządzenia i rozumieją związane z tym zagrożenia. Należy dopilnować, aby dzieci nie bawiły się urządzeniem.
- ▶ Jeśli używany jest środek do czyszczenia zmywarek, zalecamy natychmiastowe uruchomienie programu zmywania z detergentem, aby zapobiec uszkodzeniom.
- ▶ Zmywarka przeznaczona jest do mycia zwykłych naczyń. W zmywarce nie wolno myć przedmiotów zanieczyszczonych benzyną, farbą, odłamkami stali, żelaza, żrącymi, kwaśnymi lub zasadowymi chemikaliami.

- ▶ Nie myć plastikowych przedmiotów, chyba że są oznaczone jako przeznaczone do mycia w zmywarce lub równoważnym znakiem. W przypadku nieoznaczonych elementów plastikowych należy zapoznać się z zaleceniami producenta.
- ▶ Unikać mycia pojemników z przyklejonymi etykietami. Etykiety usuwane podczas cyklu zmywania mogą spowodować uszkodzenie systemu zmywania

Montaż

- ▶ Przed użyciem zmywarki należy ją zainstalować i umieścić zgodnie z instrukcją montażu. Jeśli nie otrzymałeś instrukcji montażu ze zmywarką, możesz ją zamówić, dzwoniąc do autoryzowanego warsztatu lub pobrać ją z naszej lokalnej strony internetowej Haier podanej na tylnej pokrywie.
- ▶ Montaż i serwis muszą być wykonywane przez przeszkolonego technika serwisu firmy Haier.
- ▶ Jeśli przewód zasilający jest uszkodzony, musi zostać wymieniony przez przeszkolonego technika serwisu firmy Haier lub wykwalifikowanego handlowca, aby uniknąć zagrożenia.
- ▶ Dopilnować, aby zmywarka była przymocowana do sąsiednich szafek za pomocą wsporników dostarczonych w zestawie. Niezastosowanie się do tego zalecenia może skutkować niestabilnością produktu, co może spowodować uszkodzenie lub obrażenia.
- ▶ Nie używać tego urządzenia, jeśli jest uszkodzone, działa nieprawidłowo, częściowo zdemontowane lub ma brakujące lub uszkodzone części, w tym uszkodzony przewód zasilający lub wtyczkę.
- ▶ Nie przechowywać ani nie używać benzyny ani innych łatwopalnych gazów i płynów w pobliżu zmywarki.
- ▶ Podłączyć do obwodu zasilania o odpowiedniej wartości znamionowej, zabezpieczonego i wymiarowanego, aby uniknąć przeciążenia elektrycznego.
- ▶ Upewnić się, że przewód zasilający jest umieszczony w taki sposób, aby nie można było go nadepnąć, potknąć się o niego lub w inny sposób narazić go na uszkodzenia lub naprężenia.
- ▶ Nie instalować ani nie przechowywać zmywarki w miejscach, w których będzie narażona na działanie temperatur poniżej zera lub na działanie warunków atmosferycznych.
- ▶ Do podłączenia zmywarki do zasilania nie należy używać przedłużacza ani przenośnego urządzenia do gniazda elektrycznego (np. puszek wielogniazdowej).
- ▶ Urządzenie musi być uziemione. W przypadku nieprawidłowego działania lub awarii uziemienie zmniejszy ryzyko porażenia prądem, zapewniając ścieżkę o najmniejszej rezystancji dla prądu elektrycznego.
- ▶ To urządzenie jest wyposażone w kabel z przewodem uziemiającym i wtyczką. Wtyczkę należy podłączyć do odpowiedniego gniazdka, które jest zainstalowane i uziemione zgodnie ze wszystkimi lokalnymi przepisami i rozporządzeniami. Nieprawidłowe podłączenie

przewodu uziemiającego urządzenia może spowodować ryzyko porażenia prądem. W razie wątpliwości, czy urządzenie jest prawidłowo uziemione, skontaktować się z wykwalifikowanym elektrykiem lub przeszkolonym technikiem serwisu firmy Haier.

- ▶ Nie modyfikować wtyczki dostarczonej z urządzeniem; jeśli nie pasuje do gniazdka, należy skontaktować się z przeszkolonym technikiem serwisu firmy Haier lub wykwalifikowanym elektrykiem.

Jeśli zmywarka jest zainstalowana jako urządzenie podłączone na stałe, musi być ona podłączona do uziemionego metalowego, stałego systemu okablowania lub przewód uziemiający sprzęt musi być poprowadzony z przewodami obwodu i podłączony do zacisku lub przewodu uziemiającego na urządzeniu.

Konserwacja

- ▶ Przed przystąpieniem do czyszczenia lub konserwacji odłączyć urządzenie od zasilania.
- ▶ Aby uniknąć uszkodzenia w trakcie odłączania urządzenia, należy wyciągnąć wtyczkę – nie wolno ciągnąć za przewód zasilający ani złącze przewodu.
- ▶ Nie naprawiać ani nie wymieniać żadnych części urządzenia, ani też nie podejmować prób serwisowania, chyba że jest to wyraźnie zalecone w tej instrukcji. Zalecamy skontaktowanie się z przeszkolonym technikiem serwisu firmy Haier lub punktem obsługi klienta.
- ▶ Podłoga wokół urządzenia musi być czysta i sucha, aby ograniczyć możliwość poślizgnięcia.
- ▶ W obszarze wokół urządzenia i pod urządzeniem nie wolno gromadzić palnych materiałów, takich jak kłaczki, papier, szmaty i chemikalia.

- ▶ Upewnić się, że instalator wypełnił „Końcową listę kontrolną” w instrukcji montażu.
- ▶ Przeczytać tę instrukcję, zwracając szczególną uwagę na rozdział „Bezpieczeństwo i ostrzeżenia”.
- ▶ Usunąć wszystkie opakowania wewnętrzne oraz zewnętrzne i odpowiednio je zutylizować. Jeśli to możliwe, wykorzystaj ponownie materiały.

Elementy zmywarki

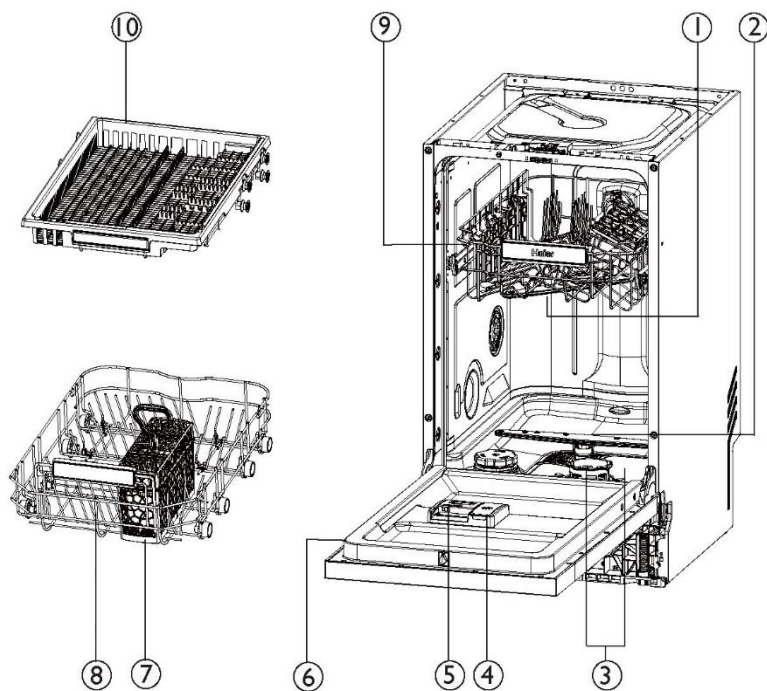

- | | |
|-------------------------------|--------------------------------------|
| 1. Środkowe ramię spryskujące | 6. Etykieta znamionowa |
| 2. Dolne ramię spryskujące | 7. Taca na sztućce/przybory kuchenne |
| 3. Filtr | 8. Dolny kosz |
| 4. Dozownik nabłyszczacza | 9. Górny kosz |
| 5. Dozownik detergentu | 10. Trzeci kosz* |

*Tylko modele z 11 nakryciami mają trzeci kosz.

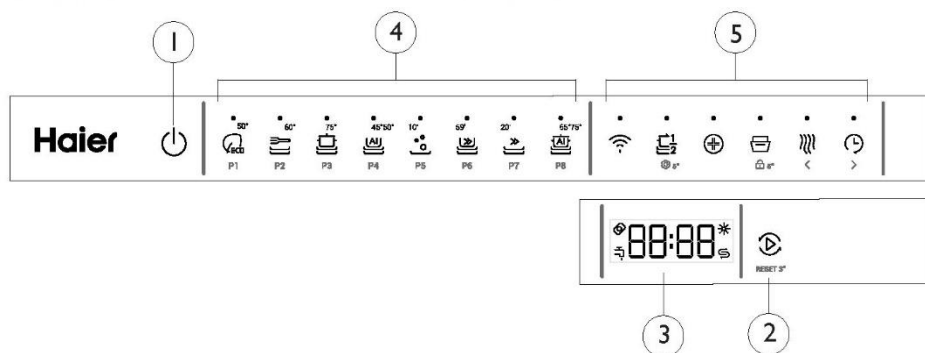

1. Ikona WŁ./WYŁ
2. ikona START/RESET
3. Ikona wyświetlacza/wskaźnika czasu i informacji
4. Ikona PROGRAM
5. Ikona opcji

Wyświetlacz czasu i informacji

Podczas dowolnego wyboru wyświetlacz pokazuje powiązane informacje, takie jak

- ▶ Czas cyklu programu
- ▶ Czas opóźnienia rozpoczęcia programu
- ▶ Kody błędów

Po rozpoczęciu działania wyświetlają się, bez migania, następujące informacje

- ▶ Pozostały czas w godzinach opóźnionego uruchomienia programu, np. 24:00
- ▶ Pozostały czas cyklu programu w godzinach + minuty, np. 1:59

Podczas działania czas ten może się różnić w zależności od warunków lokalnych i dziennego obciążenia pracą.

Światło podłogowe

Użyj zewnętrznego światła podłogowego, aby sprawdzić, czy trwa zmywanie, gdy drzwi zmywarki są zamknięte.

Logika światła podłogowego	
BRAK ŚWIATŁA	Brak zmywania
STAŁE ŚWIATŁO	Trwa zmywanie
POWOLNE MIGANIE	Zmywanie wstrzymane/drzwiczki otwarte
SZYBKIE MIGANIE	Usterka zmywarki

Ikona wskaźnika

Tabletki



Jeśli wskaźnik się świeci, funkcja Tabletki została aktywowana.

Kran



Jeśli wskaźnik się świeci, urządzenie nie napelnia się wodą. Sprawdź sekcję: „ROZWIĄZYWANIE PROBLEMÓW”

Płyn nablyszczający



Jeśli wskaźnik się zaświeci: Brak płynu nablyszczającego. Po dodaniu płynu nablyszczającego wskaźnik gaśnie.

Sól



Jeśli wskaźnik się zaświeci: Brak soli. Po dodaniu soli wskaźnik gaśnie.

Funkcja opcjonalna

Wi-Fi



Naciśnij ikonę, a aplikacja może uruchomić program zmywarki.

Połowa wsadu



Dostosowuje program zmywania do bardziej efektywnego zmywania mniejszych wsadów.

Higiena



Podnosi temperaturę wody podczas fazy płukania w celu dezynfekcji.

Auto Door



Automatycznie otwórz drzwi na kilka centymetrów, aby umożliwić cyrkulację powietrza. Popraw efekt suszenia.

Extra Dry



Zwiększa temperaturę końcowego płukania i długość fazy suszenia.

Opóźnienie



Rozpoczęcie programu można opóźnić do 24 godzin.

Blokada rodzicielska



Przytrzymaj ikonę przez 5 sekund, aby zablokować lub odblokować opcję innych ikon.

Tabletki



Przytrzymaj ikonę przez 5 sekund, aby aktywować tryb ustawień użytkownika. Następnie możesz aktywować funkcję Tabletki. Ta opcja pozwala zoptymalizować działanie programu, po prostu wybierając rodzaj detergentu, którego chcesz użyć.

PROGRAM ZMYWANIA

ECO

UNIWERSALNY

INTENSYWNY

AUTO CARE

MYCIE WSTĘPNE

59MIN

SZYBKI 20'

AUTO PLUS

Dodatkowa funkcja

1/2 wsadu, suszenie, higiena, tabletki, Auto Door

1/2 wsadu, suszenie, higiena, tabletki, Auto Door

1/2 wsadu, suszenie, higiena, tabletki, Auto Door

1/2 wsadu, suszenie, tabletki, Auto Door









/

1/2 załadunku, higiena, tabletki, Auto Door

1/2 wsadu, tabletki, Auto Door

1/2 wsadu, suszenie, higiena, tabletki, Auto Door

Zmywarka posiada wiele programów zmywania dostosowanych do Twoich potrzeb. Wybór najbardziej odpowiedniego cyklu dla każdego wsadu gwarantuje najlepsze rezultaty zmywania.

Program zmywania	Opis programu
ECO  50° P1	Do standardowo zabrudzonych naczyń dla optymalnego zużycia wody i energii
UNIWERSALNY  60° P2	Najlepszy do naczyń, które są dość mocno zabrudzone lub do usuwania zabrudzeń spożywczych, które zaschły przez noc
INTENSYWNY  75° P3	Przeznaczony do silnie zabrudzonych garnków, patelni i naczyń
AUTO CARE  45°/50° P4	1) Nadaje się do każdego rodzaju wsadu. Zmywarka automatycznie dobiera optymalny program zmywania
MYCIE WSTĘPNE  10° P5	2) Zapobiega przykrym zapachom i zabrudzeniom naczyń, bez konieczności suszenia
59MIN  59° P6	Stosować do naczyń, które są dość mocno zabrudzone lub do usuwania zabrudzeń spożywczych, które zaschły przez noc;
SZYBKI 20'  20° P7	Do bardzo lekko zabrudzonych naczyń
AUTO PLUS  65°/75° P8	1) Nadaje się do każdego rodzaju wsadu. Zmywarka automatycznie dobiera optymalny program zmywania

1). Urządzenie wykrywa rodzaj zabrudzenia i ilość przedmiotów w koszach. Automatycznie dostosowuje temperaturę i ilość wody, zużycie energii i czas trwania programu.

2). Użyj tego programu, aby szybko spłukać naczynia. Zapobiega to przywieraniu pozostałej żywności do naczyń i wydostawaniu się nieprzyjemnych zapachów z urządzenia. Nie używać detergentu w tym programie.

Naczynia

Połączenie wysokiej temperatury i detergentu do zmywarek może spowodować uszkodzenie niektórych przedmiotów. W razie wątpliwości należy zapoznać się ze wskazówkami producenta lub umyć ręcznie.

Sztuńce i srebrna zastawa

Wypłucz sztucze i srebrną zastawę natychmiast po użyciu, aby zapobiec matowieniu. Srebro nie powinno stykać się ze stalą nierdzewną, ponieważ może to spowodować przebarwienia. Wyjmij srebrne sztucze ze zmywarki i natychmiast wysusz je ręcznie.

Aluminium

Aluminium może ulegać matowieniu pod wpływem detergentu. Stopień zmiany zależy od jakości detergentu lub aluminium.

Inne metale

Żelazo i żeliwo może rdzewieć i plamić inne przedmioty. Miedź, cyna i mosiądz mają tendencję do plamienia.

Wyroby z drewna

Wyroby z drewna są na ogół wrażliwe na ciepło i wodę. Regularne mycie w zmywarce może z czasem spowodować pogorszenie ich stanu.

Zastawa szklana

Większość naczyń szklanych można myć w zmywarce. Kryształowe, bardzo delikatne i zabytkowe wyroby szklane mogą ulec wytrawieniu i zmatowieć.

Tworzywa sztuczne

Niektóre tworzywa sztuczne mogą zmieniać kształt lub kolor pod wpływem gorącej wody. Zapoznaj się z instrukcją producenta. Przedmioty plastikowe, które można myć w zmywarce, powinny być obciążone tak, aby nie przewróciły się i nie przepełniły wodą lub nie wypadły z podstawowego kosza podczas mycia.

Przedmioty zdobione

Większość nowoczesnych wzorów porcelany można myć w zmywarce. Naczynia zabytkowe, ze wzorem namalowanym na szkliwie, ze złotymi obrzeżami lub ręcznie malowana porcelana mogą być bardziej wrażliwe na mycie w zmywarce.

Elementy klejone

Niektóre kleje ulegają zmiękczeniu lub rozpuczeniu podczas mycia w zmywarce.

Twardość wody

Twarda woda to woda o wysokim stężeniu minerałów, takich jak wapń i magnez. Może to mieć negatywny wpływ na działanie zmywarki, a części mogą z czasem ulec awarii. Zastawa szklana myta w twardej wodzie matowieje, a naczynia pokryją się plamami lub białym nalotem. Twardość wody różni się w zależności od położenia geograficznego.

Jeśli mieszkasz w obszarze z twardą wodą, zalecamy zainstalowanie zmiękczenia wody w domowym dopływie wody.

Jeśli posiadasz twardą wodę w domu

- Zapoznaj się z rozdziałem „Zalecenia dotyczące ilości detergentu w proszku”.
- Użyj nabyliczaczka. Zalecamy zwiększenie ustawienia nabyliczaczka, aby poprawić wydajność zmywania. Szczegółowe informacje znajdują się w rozdziale „Preferencje”.

Używaj środka do czyszczenia/odkamieniania do zmywarek regularnie lub zawsze, gdy zauważysz nagromadzenie się kamienia w zmywarce.

Jeśli posiadasz miękką lub zmiękczoną wodę w domu

- Unikaj używania zbyt dużej ilości detergentu.

Podczas ładowania zmywarki dopilnuj, aby przedmioty były umieszczone tak, aby woda, wypływająca ze znajdującego się niżej i obracającego się ramienia spryskującego, mogła dotrzeć do wszystkich obszarów. W przeciwnym wypadku wydajność zmywania zostanie zmniejszona.

Twoja zmywarka może pomieścić maksymalnie 11 zastaw stołowych.

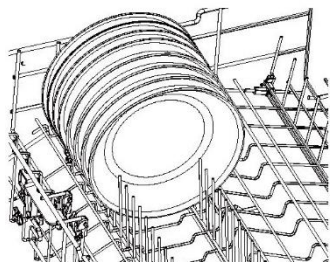

Upewnij się

- Dolne i środkowe ramiona spryskujące mogą się swobodnie obracać.
- Wysokie przedmioty nie blokują górnego ramienia spryskującego.
- Szkło i inne delikatne przedmioty są stabilne.
- Naczynia są skierowane otworami w dół.
- Talerze są równomiernie rozmieszczone.
- Wszystkie ostre przedmioty znajdują się w bezpiecznym miejscu, aby uniknąć obrażeń lub uszkodzenia produktu.

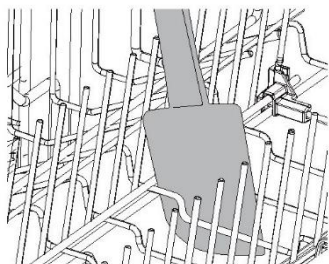

Należy unikać

- Przepętnienie.
- Wszelkie wystające przedmioty poniżej stojaków i kosza, które mogą uniemożliwić obrót ramienia spryskującego.
- Wszelkie wystające przedmioty z przodu zmywarki.
- Blokowanie odpływu wody z wszelkich przedmiotów na składanych stojakach na kubki.

1

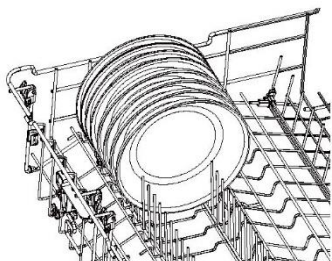

Usunąć wszystkie resztki jedzenia z naczyń przed ostrożnym włożeniem do zmywarki. Dopilnować, aby ramiona spryskujące nie posiadały elementów blokujących i obracały się swobodnie.

2

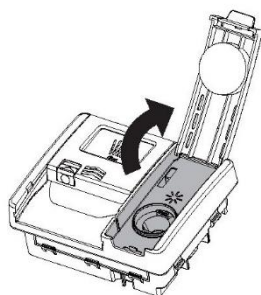

Jeśli wskaźnik nabłyszczacza świeci, napełnić dozownik nabłyszczacza. Dodatkowe wskazówki znajdują się w rozdziale „Nabłyszczacz”.

3

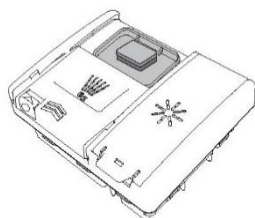

Dodać detergent do dozownika i zamknąć pokrywę. Tabletki można umieścić w dozowniku detergentu.

4

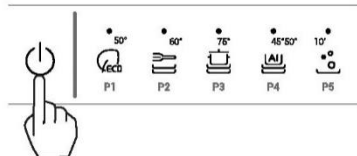

Upewnij się, że zmywarka jest włączona, naciśnij przycisk .

5

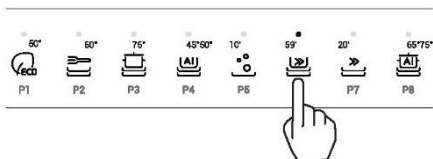

W razie potrzeby wybrać modyfikator zmywania.

6



Naciśnięć  aby rozpocząć zmywanie i zamknąć drzwi.

7



Powoli otwierać drzwi w dowolnym momencie zmywania, aby przerwać zmywanie.

Naciśnij i przytrzymaj  przez 3 sekundy, aby anulować.

8

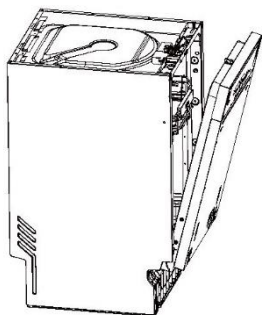

Po zmywaniu drzwi automatycznie otworzą się, aby ułatwić suszenie.*

Aby uzyskać najlepsze wyniki, wyładować naczynia po ostygnięciu.

* Ta funkcja może być aktywowana lub nie przez użytkownika.

Ustawić zmywarę, aby uruchomiła się później w ciągu dnia z wybranym programem zmywania. OPÓŹNIONY START można ustawić po wybraniu programu zmywania na maksymalnie 24 godziny.

Ustawianie opóźnionego startu



Dodać detergent i wybrać program zmywania oraz, w razie potrzeby, modyfikator zmywania.

Nacisnąć , aby wprowadzić OPÓŹNIONY START i zwiększyć czas opóźnienia.

*Dla 0-4 godzin zwiększaj lub zmniejszaj o 30 minut za każdym naciśnięciem, a dla 4-24 godzin zwiększaj lub zmniejszaj o 1 godzinę.

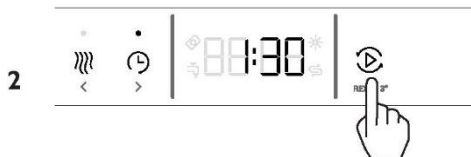

Nacisnąć , aby potwierdzić wybór i natychmiast zamknąć drzwi.

Program zmywania rozpocznie się pod koniec odliczania, pod warunkiem, że drzwi są zamknięte.

3

Otwórz drzwi, aby wstrzymać OPÓŹNIONY START. Zamknij drzwi, aby kontynuować.

Anulowanie opóźnionego startu



Otwórz drzwi i naciśnij i przytrzymaj  przez 3 sekundy, aby anulować.

Zablokować przyciski zmywarki, aby ją wyczyścić lub zapobiec użytkowaniu niezgodnemu z przeznaczeniem.

Blokowanie elementów sterujących

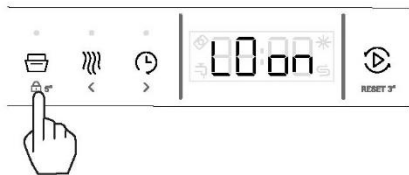

Naciśnij i przytrzymaj przycisk  przez 5 sekund, aby zablokować elementy sterujące zmywarki.

Uwaga: Przed zablokowaniem elementów sterujących, uruchomienie programu. Po zablokowaniu, z wyjątkiem operacji odblokowania i wyłączenia, inne funkcje nie są dostępne.

Odblokowanie elementów sterujących



Naciśnij i przytrzymaj  przez 5 sekund, aby odblokować.

Możesz dostosować dowolne z poniższych ustawień przed rozpoczęciem cyklu zmywania.

Opcja	Opis	Domyślne	Wyświetlacz ustawień
Regulacja zmiękczenia wody	Regulacja zgodnie z następną stroną.	So4	-So- So1-So6 Min.: So1 Maks.: So6
Płyn nablyszczający	Kontroluje ilość dozowanego nablyszczacza. Więcej informacji można znaleźć w rozdziale „Nablyszczacz”.	r3	-r- r1-r4 Min.: r1 Maks.: r4
Dźwięk	Dostosowuje ustawienia sygnałów. Po ustawieniu na WYŁ. wszystkie dźwięki zostaną wyciszone, z wyjątkiem powiadomień o usterkach.	Son	-S- Wł. Son Wył. SoF
Ustawienie notatki	Funkcja pamięci programu, wybierz, czy zapamiętać ostatnie użycie programu.	LoF	-L- Wł. Lon Wył. LoF
Tabletki	Regulacja zgodnie z następną stroną.	PoF	-P- Wł. Pon Wył. PoF

Zmiana ustawienia

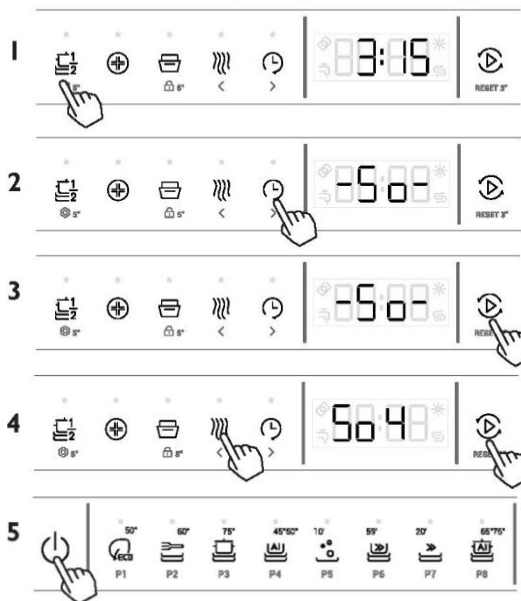



Sprawdzić, czy nie trwa zmywanie.

Naciśnij i przytrzymaj  przez 5 sekund, aby wejść do menu.

Nacisnąć , aby przewinąć ustawienia.

Naciśnij , aby wybrać menu, które chcesz dostosować.

Naciśnij  lub , aby dostosować poziom.

Naciśnij , aby zapisać ustawienia.

Naciśnij , aby wyjść.

Aby zapewnić dobre rezultaty zmywania, zmywarka wymaga miękkiej wody. Twarda woda może mieć negatywny wpływ na działanie zmywarki. Z biegiem czasu szkło myte w twardej wodzie zmatowieje, a naczynia pokryją się białym nalotem. Wytwarzanie białego nalotu. Używanie bardzo twardej wody może z czasem spowodować awarię części zmywarki. Sól może poprawić sytuację.

Regulacja systemu zmiękczenia wody

Ilość dozowanej soli można ustawić w stopniach So1 i So6, w zależności od twardości wody.

1. Należy uzyskać informacje o twardości wody z kranu. Pomoże w tym firma wodociągowa.
2. Ustawienie można znaleźć w tabeli twardości wody.

Określenie lokalnej twardości wody

Twardość wody				Regulacja zmiękczenia wody
Stopnie niemieckie (°dH)	Stopnie francuskie (°fH)	Mmol/l	Stopnie Clarka	Elektronicznie
31-50	55-89	5,5-8,9	39-63	So6
17-30	30-54	3,0-5,4	21-38	So5
13-16	23-29	2,3-2,9	16-20	So4 ¹⁾ *
9-12	16-22	1,6-2,2	11-15	So3
0-8	0-15	0-1,5	0-10	So2 ²⁾ *
-	-	-	-	So1 ³⁾ *

* Uwaga

- 1) Domyślne ustawienie fabryczne detergentu w proszku.
- 2) Zalecane ustawienie dla tabletek z detergentem typu combi.
- 3) Wskaźnik soli jest wyłączony.

Zastosowanie specjalnej soli

Gdy tylko wskaźnik niskiego poziomu soli zaświeci się na panelu sterowania, należy uzupełnić sól. Zawsze uzupełniać ilość specjalnej soli bezpośrednio przed włączeniem urządzenia. Gwarantuje to, że nadmiar specjalnego roztworu soli jest natychmiast wypłukiwany i nie powoduje korozji zbiornika do płukania.

Sposób uzupełniania soli:

⚠ UWAGA

Używać wyłącznie soli do zmywarek. Inne produkty mogą spowodować uszkodzenie urządzenia! Rozsypana sól powoduje korozję. Uruchomić program po każdym uzupełnieniu.

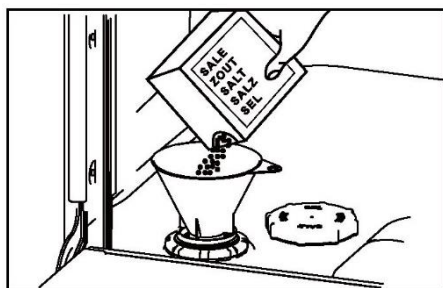

1. Przekręcić nakrętkę zgodnie z ruchem wskazówek zegara, aby otworzyć pojemnik na sól.
2. Wlać 1 litr wody do pojemnika na sól.
3. Uzupełnić zbiornik odpowiednią solą (woda się przelewa).
4. Usunąć rozsypaną sól z obszaru wokół otworu.
5. Przekręcić nakrętkę w kierunku przeciwnym do ruchu wskazówek zegara, aby zamknąć pojemnik na sól.

OSTRZEŻENIE: Detergenty do zmywarek są silnie alkaliczne. Mogą być bardzo niebezpieczne, jeśli zostaną połknięte. Należy unikać kontaktu ze skórą i oczami oraz trzymać dzieci i osoby niepełnosprawne z dala od otwartej zmywarki. Sprawdź, czy dozownik detergentu w proszku jest pusty po każdym zmywaniu.

Nieodpowiednie detergenty

Te rodzaje detergentów nie są odpowiednie i mogą uszkodzić zmywarkę lub spowodować konieczność serwisu, który nie jest objęty gwarancją:

- ▶ Płyny do mycia rąk
- ▶ Środki do prania
- ▶ Mydła
- ▶ Środki dezynfekujące

Używanie detergentu w proszku

Informacje na temat ilości detergentu w proszku można znaleźć w poniższej tabeli „Zalecenia dotyczące ilości detergentu w proszku” oraz we wskazówkach producenta detergentu.

1



Sprawdzić, czy dozownik jest pusty i suchy. Dodać detergent w proszku lub tabletki do dozownika detergentu.

2

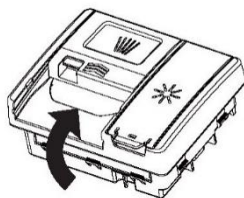









Usunąć nadmiar detergentu, a następnie zamknąć pokrywę, przesuwając ją. Zatrzaśnie się. W razie potrzeby dodać dodatkowy detergent do komory zmywania wstępnego znajdującej się na górze dozownika.

Podczas zmywania mocno zabrudzonych naczyń w twardej wodzie może być konieczne użycie większej ilości detergentu. Zapoznaj się z rozdziałem „Zalecenia dotyczące ilości detergentu w proszku”.

Zalecenia dotyczące ilości detergentu w proszku

- ▶ Skorzystać z poniższej tabeli, aby określić optymalną ilość detergentu w proszku dla każdego programu zmywania.
- ▶ Jeśli w danym miejscu dostępna jest twarda woda, może być potrzebne więcej detergentu.

Program zmywania	Komora zmywania wstępnego	Komora zmywania głównego
ECO 50°  P1	Pełny	2/3
UNIWERSALNY 60°  P2	Pełny	2/3
INTENSYWNY 75°  P3	Pełny	2/3
AUTO CARE 45°/50°  P4	Pełny	1/2 - 2/3
MYCIE WSTĘPNE 10°  P5	Brak	Brak
59MIN 59°  P6	Pełny	1/2
SZYBKI 20° 20°  P7	Brak	1/2
AUTO PLUS 55°/75°  P8	Pełny	1/2 - 2/3

Płyn nabłyszczający zapewnia, że szkło i naczynia nie będą posiadać smug, a także zapobiega matowieniu metalu. W celu uzyskania optymalnych rezultatów suszenia zalecamy regularne stosowanie płynnego nabłyszczacza.

Dozownik nabłyszczacza znajduje się po wewnętrznej stronie drzwi obok dozownika detergentu.

Stosowanie nabłyszczacza

Ilość płynu nabłyszczającego dozowanego w każdym zmywaniu może wymagać dostosowania do stanu wody. Wskazówki znajdują się w rozdziałach „Preferencje” i „Twardość wody”. Nabłyszczacz nie jest wymagany, jeśli zawiera go już tabletką.



Gdy poziom nabłyszczacza jest niski, wskaźnik nabłyszczacza na panelu sterowania zaświeci się, przypominając o konieczności uzupełnienia dozownika.

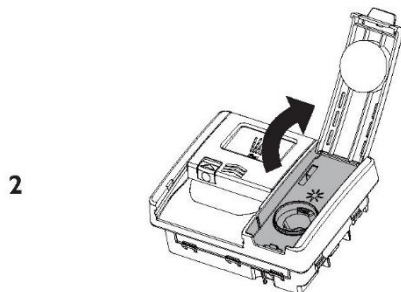

Podnieść pokrywę i wlać nabłyszczacz do otworu.

Nie przekraczać linii MAX. Uważać, aby nie rozlać żadnych środków na drzwi lub pojemnik na detergent.

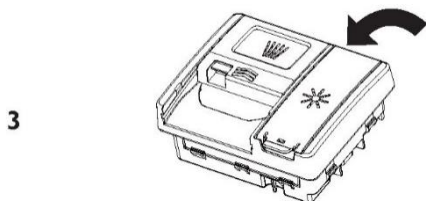

Zamknąć pokrywę tak, aby się zatrzasnęła.

Jeśli przypadkowo środek dostanie się do zmywarki lub pojemnika na detergent, należy go natychmiast usunąć. Rozlany nabłyszczacz może powodować nadmierne pienienie. Zgłoszenie serwisowe dotyczące tych błędów nie będzie objęte gwarancją.

ŁADOWANIE KOSZY



W przypadku delikatnych szklanek i porcelany upewnij się, że są oznaczone jako nadające się do mycia w zmywarce.

- × Nie wkładaj do urządzenia przedmiotów wykonanych z drewna, rogu, aluminium, cyny i miedzi.
- × Nie wkładaj do urządzenia przedmiotów, które mogą wchłaniać wodę (gąbki, ściereczki).
- ▶ Używaj urządzenia wyłącznie do mycia naczyń, które można myć w zmywarce.
- ▶ Usuń resztki jedzenia z przedmiotów.
- ▶ Zmiękczyć przypalone jedzenie przed zmywaniem.
- ▶ Przedmioty takie jak filiżanki, szklanki i patelnie należy kłaść otworem w dół.
- ▶ Umieść przedmioty z głębokimi wgłębieniami w pozycji skośnej.
- ▶ Wymieszaj łyżki z innymi sztućcami, aby nie przywierały do siebie.
- ▶ Upewnij się, że sztućce i naczynia nie skleja się ze sobą i że między każdym elementem jest przerwa.
- ▶ Upewnij się, że szklanki nie dotykają innych szklanek.
- ▶ Włóż małe przedmioty do kosza na sztućce.
- ▶ Lekkie przedmioty umieszczaj w górnym koszu. Upewnij się, że przedmioty się nie poruszają.
- ▶ Przed rozpoczęciem programu upewnij się, że ramiona spryskujące mogą się swobodnie poruszać.



Jeśli podczas przebiegu programu słychać brzęczenie: Sprawdź, czy naczynia i szklane naczynia stoją stabilnie.

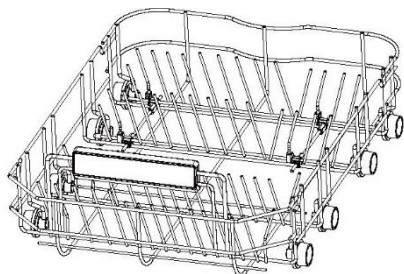

Mocno zabrudzone naczynia (np. garnki i patelnie lub talerze) umieszczaj w dolnym koszu. Silniejszy strumień natrysku zapewnia lepsze rezultaty zmywania.

Kosze górne

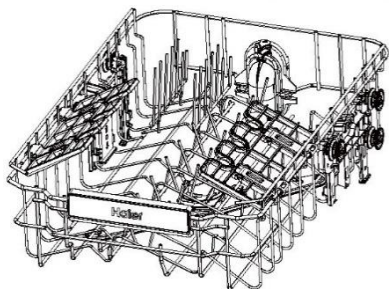

- Górny kosz przeznaczony jest do przechowywania takich przedmiotów jak szklanki, filiżanki, spodki, talerze, małe miski i płytkie patelnie.

Składane stojaki na kubki

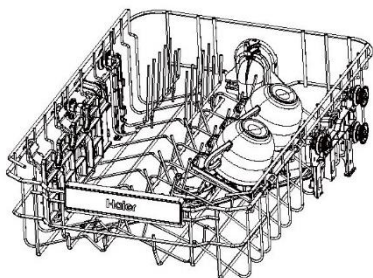

Dostosować wysokość rozłożyć tak, aby zrobić miejsce na inne przedmioty. Użyć wycięć do podparcia nóżek kieliszków do wina.

Składanie i podparcie można uzyskać przez odwrócenie.

Regulacja wysokości kosza górnego.

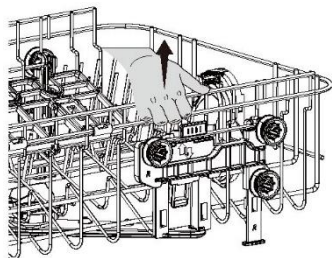

PODNOŻENIE KOSZYKA

Chwycić uchwyty po obu stronach i podnieść kosz do góry, aż zatrzaśnie się, kiedy będzie na swoim miejscu.

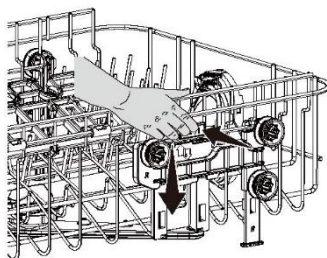

OPUSZCZANIE KOSZYKA

Pociągnąć dźwignie po obu stronach i ostrożnie opuścić kosz.

Koszyk na sztućce

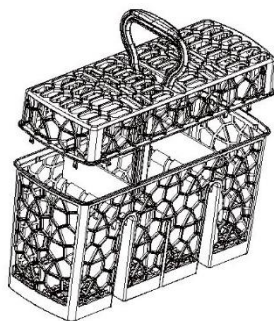

Umieścić sztućce trzonkami do dołu, aby uzyskać lepsze rezultaty zmywania. Jeśli długie przedmioty mogą blokować ramiona spryskujące, należy je umieścić poziomo w górnym koszu.

Taca na sztućce/przybory kuchenne

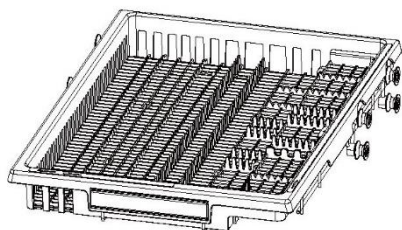

Użyć tacy do ułożenia sztućców i przyborów kuchennych. Umieścić sztućce w nacięciach, aby je zabezpieczyć. Umieścić większe naczynia na środku tacy. Odwrócić sekcje boczne do środka, aby uzyskać więcej miejsca na przedmioty poniżej.

Twoje urządzenie można podłączyć do domowej sieci bezprzewodowej i wybrać zdalnie za pomocą aplikacji.

Pierwsze kroki

Upewnij się, że Twoja domowa sieć Wi-Fi jest włączona.

Otrzymasz wskazówki krok po kroku dotyczące zarówno Twojego urządzenia, jak i urządzenia mobilnego. Podłączenie urządzenia może zająć do 10 minut. Dalsze wskazówki i sposoby rozwiązywania problemów można znaleźć w aplikacji.

Na Twoim urządzeniu mobilnym:

1. Pobierz aplikację z:



2. Zarejestruj się i utwórz konto.

3. Dodaj swoje urządzenie i skonfiguruj połączenie Wi-Fi.

Łączenie z domową siecią Wi-Fi

Gdy produkt jest w trybie gotowości:

Naciśnij , na wyświetlaczu pojawi się .

Możesz teraz postępować zgodnie z instrukcjami wyświetlanymi w aplikacji, aby dokończyć konfigurację.

Włączanie trybu zdalnego

1. Gdy urządzenie nie jest połączone z aplikacją, ikona  ciągle miga.

Gdy maszyna jest połączona z aplikacją, ikona  świeci światłem ciągłym.

2. Pilot zdalnego sterowania jest automatycznie aktywowany, aplikacja mobilna może uruchomić program zmywarki. Możesz sterować zmywarką za pomocą aplikacji, np.: wybrać cykl, anulować lub wstrzymać cykl, dodać dodatkowe funkcje.

3. Uruchamiając program przez aplikację, za każdym razem należy nacisnąć przycisk Wi-Fi na urządzeniu, aby uzyskać zdalne sterowanie.

Odłącz zmywarkę od zasilania i pozwól jej ostygnąć przed przystąpieniem do czyszczenia lub konserwacji.

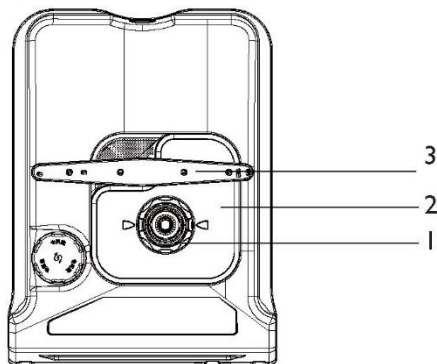

Funkcje

1. Filtr
2. Płytkę filtracyjną
3. Dolne ramię spryskujące

Nie pokazano: środkowe i górne ramiona spryskujące

Czyszczenie powierzchni

Wyrzec wilgotną ściereczką i osuszyć niestrzępiącą się ściereczką. Nie zalecamy używania następujących środków czyszczących, ponieważ mogą one uszkodzić powierzchnie:

- Czyściki z tworzywa sztucznego lub stali nierdzewnej
- ▶ Ścierne i rozpuszczalnikowe środki czyszczące stosowane w gospodarstwie domowym
 - ▶ Kwasowe lub zasadowe środki czyszczące

Płyny do mycia rąk lub mydło

- ▶ Środki czyszczące lub polerujące do stali nierdzewnej
- ▶ Środki do zmywania lub dezynfekcji

Czyszczenie filtra, ramion spryskujących i płytki filtracyjnej

Zalecamy, aby filtr odpływowy i płytka filtracyjną były zdejmowane i czyszczone raz w miesiącu lub za każdym razem, gdy widoczne są cząstki żywności. Ramiona spryskujące w normalnym użytkowaniu wymagają rzadszego czyszczenia. Dolne i środkowe ramiona spryskujące można potrząsnąć w celu usunięcia wszelkich ciał obcych, wyczyścić w gorącej wodzie, a następnie spłukać w czystej wodzie.

Zmywarka musi być używana z płytą filtracyjną, filtrem odpływowym i ramionami spryskującymi w odpowiednim miejscu. Jeśli używasz środka do czyszczenia zmywarek lub odkamieniacza, zapoznaj się z instrukcjami producenta.

Dłuższe okresy nieużywania

Jeśli zmywarka nie będzie używana przez jakiś czas, zalecamy odłączenie zasilania i dopływu wody, pozostawienie jej czystej i pustej z uchylonymi drzwiami. Przy pierwszym użyciu zmywarki po dłuższym nieużywaniu zalecamy przed użyciem wlać do niej 3 szklanki wody. Pomaga to wysmarować elementy, które mogły wyschnąć podczas nieużywania.

Wymywanie i czyszczenie filtra

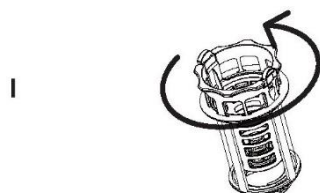

Przekręcić filtr w kierunku przeciwnym do ruchu wskazówek zegara, aby go odblokować. Podnieść, aby wyjąć.

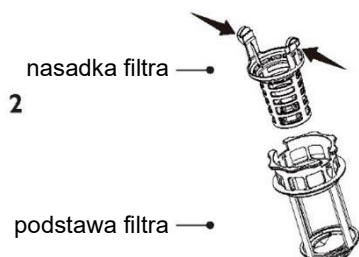

Oddzielić nasadkę filtra od podstawy, naciskając przyciski odblokowujące i podnosząc ją. Nie próbować wyjmować filtra na siłę, ponieważ może to spowodować uszkodzenie. Wyczyścić pod gorącą wodą i dokładnie spłukać.

Wymiana filtra

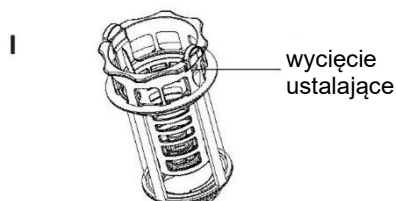

Dopasować nasadkę filtra do wycięcia w podstawie filtra. Dopilnować, aby struktura klamry była na odpowiednim miejscu.

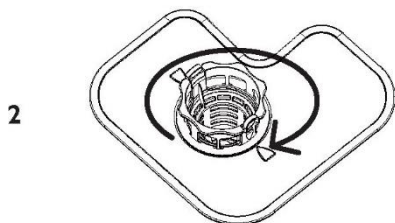

Umieścić filtr odpływowy z powrotem w podstawie zmywarki. Obrócić dwa razy zgodnie z ruchem zegara do zatrzaśnięcia.

Wymywanie i czyszczenie płytki filtracyjnej

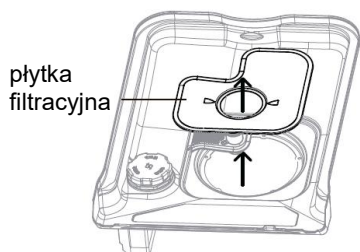

płytki filtracyjnej

Po wyjęciu filtra ostrożnie unieść i wyjąć płytkę filtracyjną. Wyczyść pod gorącą wodą i dokładnie spłukać.

Wymiana płytki filtracyjnej

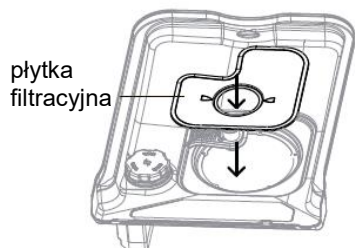

płytki filtracyjnej

Wsunąć płytkę filtracyjną pod zaciski ustalające z tyłu odpływu i mocno wcisnąć z powrotem na miejsce. Upewnij się, że płytki filtracyjnej jest wyrównana z podstawą zmywarki.

Czyszczenie górnego ramienia spryskującego

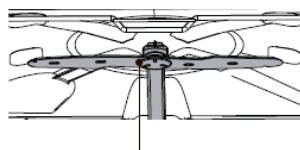

górnego ramienia spryskującego

Nie zdejmować górnego ramienia spryskującego do czyszczenia. Wyczyścić małą szczoteczka z plastikowym włosiem.

W przypadku silnego zabrudzenia lub zablokowania użyć środka do czyszczenia zmywarek/ odkamieniacza. Postępować zgodnie z instrukcjami producenta.

Czyszczenie środkowego ramienia spryskującego

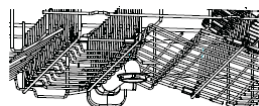

nakrętka zabezpieczająca
środkowe ramię spryskujące

Aby zdjąć środkowe ramię spryskujące, obrócić nakrętkę blokującą zgodnie z ruchem wskazówek zegara, aby ją odblokować.

Dokładnie wypłukać ramię spryskujące pod bieżącą wodą, a następnie zamontować z powrotem.

Czyszczenie dolnego ramienia spryskującego

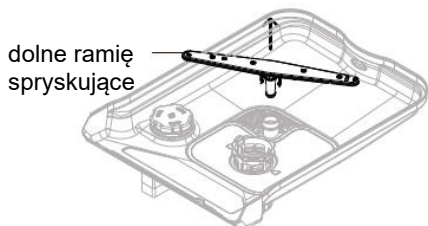

Aby zdjąć dolne ramię spryskujące, podnieść je z podstawy zmywarki.

Dokładnie wypłukać ramię spryskujące pod bieżącą wodą, a następnie zamontować z powrotem.

Dopilnować, aby ramię swobodnie się obracało po ponownym zamontowaniu.

Zabezpieczenie przed mrozem (zimny klimat)

Jeśli zmywarka jest zainstalowana w zimnym klimacie, gdzie temperatury spadają poniżej zera, zalecamy zabezpieczenie jej przed zimnem.

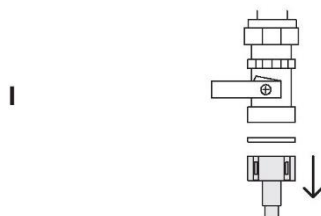

Wyłączyć dopływ wody.

Odłączyć węże odpływowe od rury odpływowej zlewu i rurę dopływową od zaworu wody.

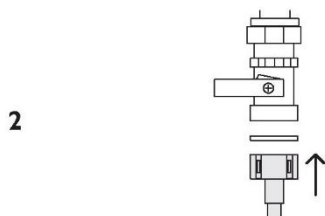

Spuścić wodę z węży, rury dopływowej i zaworu wody, używając wiadra lub miski do zbierania wody.

Ponownie podłączyć rurę dopływową do zaworu wody, a węże do rury odpływowej zlewu.

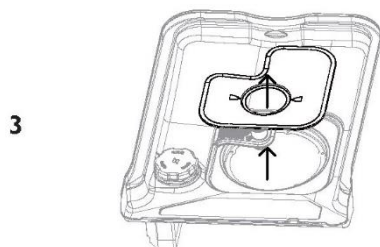

Wyjąć filtr odpływowy i płytkę filtracyjną. Użyć gąbki, aby usunąć resztki wody spod spodu przed wymianą.

Problem	Możliwa przyczyna	Co zrobić
Zmywarka nie uruchamia się	Brak zasilania.	Sprawdzić, czy zmywarka jest podłączona, a zasilanie w ścianie jest włączone.
	Drzwi nie są prawidłowo zamknięte.	Zamknąć drzwi.
	 nie został naciśnięty.	Nacisnąć  .
Dolne ramię spryskujące obraca się z trudem	Kran nie odkręcony.	Sprawdzić, czy woda jest podłączona i włączona.
	Zablokowany filtr siatkowy w wężu dopływowym.	Sprawdzić filtr siatkowy i w razie potrzeby wyczyścić – znajduje się w miejscu, w którym wąż dopływowy jest wkręcany w kran.
Nie można zamknąć pokrywy dozownika detergentu	Otwory ramion spryskujących są zablokowane przez małe przedmioty lub resztki jedzenia.	Wyczyścić ramię spryskujące. Instrukcje znajdują się w rozdziale „Konserwacja”.
	Komora na detergent została przepełniona.	Usunąć detergent tak, aby można było zamknąć pokrywę.
Resztki detergentu utknęły w dozowniku	Dozownik detergentu jest zatkany resztkami detergentu.	Wyrzucić dozownik wilgotną szmatką. Wysuszyć dozownik przed dodaniem detergentu.
	Komora była wilgotna podczas napełniania detergentem.	Wyrzucić dozownik wilgotną szmatką. Wysuszyć dozownik przed dodaniem detergentu.
Woda pozostaje w zmywarce po zakończeniu zmywania	Naczynia blokują otwarcie dozownika detergentu.	Sprawdzić, czy żadne duże przybory nie są umieszczone w sposób, który uniemożliwia otwarcie pokrywy dozownika, gdy drzwi zmywarki są zamknięte.
	Zablokowane przyłącze odpływowe.	Sprawdzić, czy przyłącze odpływowe nie jest zatkane.
	Wąż odpływowy jest zaciśnięty, zagięty lub zablokowany.	Sprawdzić wąż odpływowy i w razie potrzeby wyprostować.
Wyświetlacz miga, gdy blokada przycisków jest włączona	Pompa jest zablokowana.	Zadzwonić do Autoryzowanego punktu serwisowego Haier lub Punktu obsługi klienta.
	Filtr(y) zablokowane.	Wyczyścić filtry. Instrukcje znajdują się w rozdziale „Konserwacja”.
	To jest prawidłowe. Wyświetlacz pozostaje włączony, chociaż przyciski są wyłączone.	Nie jest wymagane żadne działanie.

Problem	Możliwa przyczyna	Co zrobić
Pienienie	Niewłaściwa ilość lub rodzaj użytego detergentu.	Zapoznać się z rozdziałem „Detergent” lub przeczytać instrukcje producenta detergentu.
	Za dużo pozostałości po jajku we wsadzie zmywania.	Zwiększyć ilość detergentu.
	Zbyt wysoki poziom dawki nablyszczacza.	Zmniejszyć dawkę nablyszczacza.
Stukania lub turkotanie podczas zmywania	Rozlany nablyszczacz nie został wytarty.	Dopilnować, aby wszystkie rozlane nablyszczacze zostały wytarte.
	Ramię spryskujące uderzające o naczynia.	Wstrzymać zmywanie i przestawić naczynia. Zapoznać się z rozdziałami „Nastawianie zmywania” i „Zalecenia dotyczące wsadu”.
	Naczynia zostały ułożone nieprawidłowo.	Wybierz odpowiedni program zmywania dla wsadu. Zapoznać się z rozdziałem „Programy zmywania”.
Brudne naczynia	Wybrano nieodpowiedni program zmywania dla wsadu.	Naczynia mogą wymagać namoczenia.
	Zabrudzenia za bardzo przywarły.	Upewnić się, że żadne przedmioty nie blokują ramienia spryskującego.
	Ramiona spryskujące nie mogą się obracać.	Zapoznać się z rozdziałem „Zalecenia dotyczące wsadu”.
	Kosz/stojak nieprawidłowo załadowany.	Zapoznać się z rozdziałem „Konserwacja”.
	Nieprawidłowo zamontowana płytki filtracyjna lub filtr.	Zapoznać się z rozdziałami „Programy zmywania” i „Detergent”.
	Detergent wsypany do niewłaściwej komory.	Zeskrobać wszystkie resztki jedzenia z naczyń przed załadowaniem.
	Nadmiar żywności nie został usunięty z naczyń przed załadowaniem.	Używać wyłącznie detergentów w proszku lub tabletkach przeznaczonych do zmywarek domowych.
	Nieodpowiedni detergent.	Zalecane ilości można znaleźć w rozdziale „Detergent”. Może być konieczne dostosowanie ich do konkretnego wsadu i twardości doprowadzanej wody.
	Za mało detergentu.	Wyczyścić ramiona spryskujące. Instrukcje znajdują się w rozdziale „Konserwacja”.
	Otwory ramion spryskujących są zablokowane.	Wyczyścić filtry. Instrukcje znajdują się w rozdziale „Konserwacja”.
Filtry są zablokowane.		

Problem	Możliwa przyczyna	Co zrobić
Na plastikowych przedmiotach występują przebarwienia (np. plama po sosie pomidorowym)	Za mało detergentu, brak wstępnego płukania.	Przeplukać plastikowe naczynia przed ich włożeniem do zmywarki i/lub dodać więcej detergentu. Alternatywnie, użycie programu Płukanie po wstawieniu naczyń może zminimalizować plamy.
Zmywarka nagle zatrzymuje się podczas zmywania	Przerwane zostało zasilanie lub dopływ wody.	Sprawdzić zasilanie i dopływ wody.
Na szklanych naczyniach pozostają białe plamy; kolorem przypominają mleko	Za mało detergentu. Zbyt mała dawka nablyszczacza. Zbyt mała dawka nablyszczacza.	Zalecane ilości można znaleźć w rozdziale „Detergent”. Może być konieczne dostosowanie ich do twardości wody. Zwiększyć dawkę nablyszczacza. Zapoznać się z rozdziałem „Nablyszczacz”. Zwiększyć dawkę nablyszczacza. Zapoznać się z rozdziałem „Nablyszczacz”.
Naczynia, sztucze nie wyschły	Przedmioty zostały za szybko wyciągnięte. Pusty dozownik nablyszczacza. (Wskaźniki nablyszczacza świecą się.)	Po zakończeniu programu zmywania pozostawić drzwi uchylone i odczekać kilka minut, aby ułatwić suszenie. Dodać nablyszczacz. Zapoznać się z rozdziałem „Nablyszczacz”.
Szklanki są matowe	Zbyt mała dawka nablyszczacza.	Zwiększyć dawkę nablyszczacza. Zapoznać się z rozdziałem „Nablyszczacz”.
Plamy z herbaty lub ślady po szmince nie zostały całkowicie usunięte	Za mało detergentu. Zbyt niska temperatura zmywania.	Zalecane ilości można znaleźć w rozdziale „Detergent”. Może być konieczne dostosowanie ich do konkretnego wsadu. Wybrać program zmywania do bardzo zabrudzonych naczyń. Zapoznać się z rozdziałem „Programy zmywania”.
Ślady rdzy na sztućcach	Sztucze nie są wystarczająco odporne na rdzę.	Umyć ręcznie.
Na szklankach występują smugi i przebarwienia; mleczna powłoka	Sytuacja z twardą wodą. Szklanki nie nadają się do mycia w zmywarce.	Zwiększyć ilość detergentu. Umyć ręcznie.

Problem	Możliwa przyczyna	Co zrobić
Ślady wody na szklankach i sztućcach	Zbyt niski poziom nabłyszczacza lub ustawienia dozowania.	Sprawdzić, czy w dozowniku jest nablyszczacz. W razie potrzeby zwiększyć ustawienie nablyszczacza lub użyć programu zmywania o wyższej temperaturze. Więcej informacji znajduje się w rozdziale „Nablyszczacz”.
Świeci się wskaźnik soli.	Dozownik soli zmiękczonej jest pusty.	Napełnić zbiornik odpowiednią solą, aż będzie pełny.

Kody błędów

Kody błędów na wyświetlaczu

Wykonaj poniższe czynności, aby spróbować rozwiązać problem.

Problem	Możliwa przyczyna	Co zrobić
E10 Brak wody	Kran nie odkręcony.	Sprawdzić, czy woda jest podłączona i włączona. Dotknąć, aby ponownie uruchomić zmywarkę.
	Niewystarczające ciśnienie dopływu wody. Wąż doprowadzający wodę jest zaciśnięty lub zagięty, więc do zmywarki nie dostaje się lub dostaje zbyt mało wody.	Sprawdzić ciśnienie wody w gospodarstwie domowym. Sprawdzić wąż dopływowy i w razie potrzeby wyprostować. Dotknąć, aby ponownie uruchomić zmywarkę.
E30 Przeciek	W urządzeniu wycieka woda.	Zamknąć kran z wodą.
	Zawór wlotowy wody jest otwarty i zablokowany. Odpływ jest zablokowany.	Odłączyć urządzenie od zasilania. Skontaktować się z serwisem.

Program zmywania	Eco Program domyślnie posiada funkcję automatycznego otwierania drzwi.
Ilości detergentu w proszku	19 g
Poziom dawki nabłyszczacza	r1-r4, r3 (domyślnie)
Maksymalna liczba ustawień miejsca	11
Regulacja wysokości kosza górnego	Sprawdzić, czy górny kosz znajduje się w najniższej pozycji

Zalecane schematy ładowania



Taca na sztućce/przybory kuchenne



Górny kosz



Dolny kosz

Program zmywania	Eco Program domyślnie posiada funkcję automatycznego otwierania drzwi.
Ilości detergentu w proszku	18 g prania głównego
Poziom dawki nabłyszczacza	r1-r4, r3 (domyślnie)
Maksymalna liczba ustawień miejsca	10
Regulacja wysokości kosza górnego	Upewnij się, że górny kosz znajduje się w najwyższej pozycji

Zalecane schematy ładowania



Górny kosz

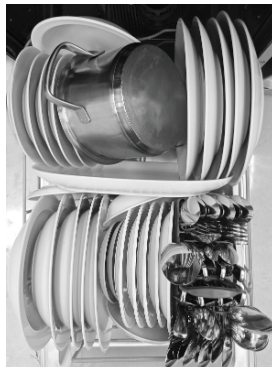

Dolny kosz



条形码尺寸40*8mm, 由厂家生成。

012050****