

1. TRÓJNIK YS/90

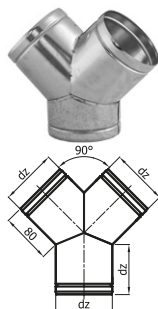

Średnica „spiro”	ø80	ø100	ø110	ø115	ø120	ø125	ø130	ø140	ø150	ø160	ø180	ø200
dz	78	98	108	113	118	123	128	138	148	158	178	198
Waga [kg]	0.23	0.26	0.27	0.28	0.29	0.33	0.35	0.38	0.42	0.45	0.51	0.56

YS x/90 - OC

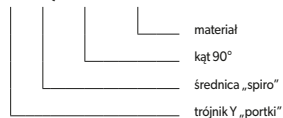

Przeznaczenie elementu	W	W - przewody wentylacyjne
	O	O - ogrzewanie powietrzne
Materiał	OC	OC - bl. ocynkowana

2. TRÓJNIK YS/120

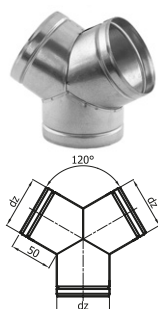

Średnica „spiro”	ø80	ø100	ø110	ø115	ø120	ø125	ø130	ø140	ø150	ø160	ø180	ø200
dz	78	98	108	113	118	123	128	138	148	158	178	198
Waga [kg]	0.19	0.21	0.22	0.23	0.24	0.26	0.28	0.30	0.33	0.34	0.38	0.42

YS x/120 - OC

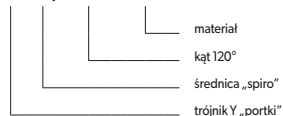

Przeznaczenie elementu	W	W - przewody wentylacyjne
	O	O - ogrzewanie powietrzne
Materiał	OC	OC - bl. ocynkowana

3. TRÓJNIK TRS/90

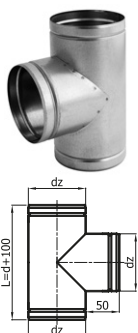

Średnica „spiro”	ø80	ø100	ø110	ø115	ø120	ø125	ø130	ø140	ø150	ø160	ø180	ø200
dz	78	98	108	113	118	123	128	138	148	158	178	198
Waga [kg]	0.23	0.30	0.35	0.38	0.40	0.43	0.45	0.50	0.57	0.62	0.72	0.80

TRS x/90 - OC



Przeznaczenie elementu	W	W - przewody wentylacyjne
	O	O - ogrzewanie powietrzne
Materiał	OC	OC - bl. ocynkowana

4. TRÓJNIK TRS/45

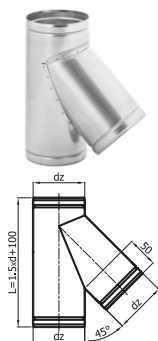

Średnica „spiro”	ø80	ø100	ø110	ø115	ø120	ø125	ø130	ø140	ø150	ø160	ø180	ø200
dz	78	98	108	113	118	123	128	138	148	158	178	198
Waga [kg]	0.33	0.48	0.55	0.61	0.66	0.71	0.76	0.87	0.98	1.05	1.15	1.28

TRS x/45 - OC



Przeznaczenie elementu	W	W - przewody wentylacyjne
	O	O - ogrzewanie powietrzne
Materiał	OC	OC - bl. ocynkowana

5. TRÓJNIK REDUKCYJNY YRS/90

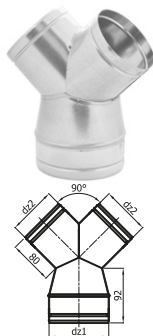

Średnica „spiro”	ø100-2xø80		ø125-2xø100		ø150-2xø100		ø150-2xø125		ø160-2xø125		ø160-2xø100		ø200-2xø150		ø200-2xø160	
dz1 / dz2	98	78	123	98	148	98	148	123	158	123	158	98	198	148	198	158
Waga [kg]	0.30		0.35		0.39		0.40		0.40		0.40		0.50		0.52	

YRS x-2x y / 90 - OC

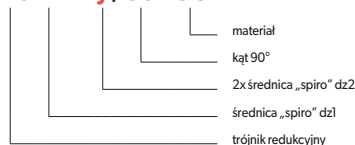

Przeznaczenie elementu	W	W - przewody wentylacyjne
	O	O - ogrzewanie powietrzne
Material	OC	OC - bl. ocynkowana

6. TRÓJNIK REDUKCYJNY YRS/120



Średnica „spiro”	ø100-2xø80		ø125-2xø100		ø150-2xø125		ø150-2xø100		ø160-2xø125		ø160-2xø100		ø200-2xø150		ø200-2xø160	
dz1 / dz2	98	78	123	98	148	123	148	98	158	123	158	98	198	148	198	158
Waga [kg]	0.28		0.30		0.35		0.35		0.35		0.35		0.50		0.52	

YRS x-2x y / 120 - OC

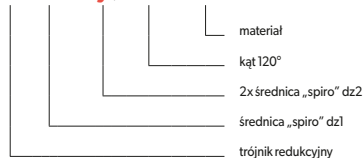

Przeznaczenie elementu	W	W - przewody wentylacyjne
	O	O - ogrzewanie powietrzne
Material	OC	OC - bl. ocynkowana

7. KOLANO NASTAWNE KNS/90

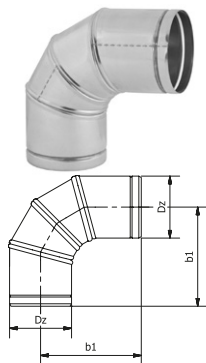

Średnica „spiro”	ø80	ø90	ø100	ø110	ø115	ø120	ø125	ø130	ø135	ø140	ø150	ø160	ø180	ø200
b1 [mm]	156	161	166	168	168	168	170	170	170	178	185	199	205	213
Waga [kg]	0.30	0.35	0.39	0.43	0.45	0.47	0.48	0.51	0.55	0.70	0.75	0.87	1.00	1.14

KNS x / 90 - OC

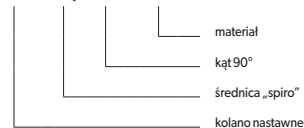

Przeznaczenie elementu	W	W - przewody wentylacyjne
	O	O - ogrzewanie powietrzne
Material	OC	OC - bl. ocynkowana

8. KOLANO NASTAWNE KNS/30

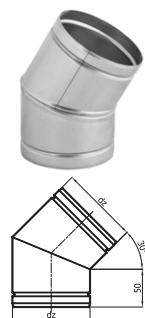

Średnica „spiro”	ø80	ø100	ø110	ø115	ø120	ø125	ø130	ø140	ø150	ø160	ø180	ø200
dz	78	98	108	113	118	123	128	138	148	158	178	198
Waga [kg]	0.18	0.25	0.29	0.31	0.33	0.35	0.38	0.42	0.45	0.48	0.58	0.63

KNS x / 30 - OC

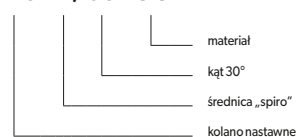

Przeznaczenie elementu	W	W - przewody wentylacyjne
	O	O - ogrzewanie powietrzne
Material	OC	OC - bl. ocynkowana

9. CZWÓRNIK CZO/90

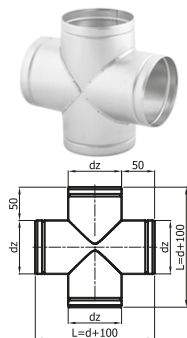

Średnica „spiro”	ø80	ø100	ø110	ø115	ø120	ø125	ø130	ø140	ø150	ø160	ø180	ø200
dz	78	98	108	113	118	123	128	138	148	158	178	198
Waga [kg]	0.27	0.35	0.38	0.41	0.43	0.45	0.47	0.52	0.58	0.63	0.84	1.00

CZO x/90 - OC



Przeznaczenie elementu	W	W - przewody wentylacyjne
	O	O - ogrzewanie powietrzne
Materiał	OC	OC - bl. ocynkowana

10. CZWÓRNIK CZO/45

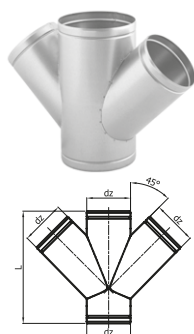

Średnica „spiro”	ø80	ø100	ø110	ø115	ø120	ø125	ø130	ø140	ø150	ø160	ø180	ø200
dz	78	98	108	113	118	123	128	138	148	158	178	198
Waga [kg]	0.50	0.58	0.66	0.73	0.79	0.88	0.92	1.05	1.18	1.26	1.38	1.54

CZO x/45 - OC

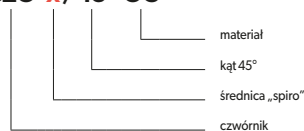

Przeznaczenie elementu	W	W - przewody wentylacyjne
	O	O - ogrzewanie powietrzne
Materiał	OC	OC - bl. ocynkowana

11. CZWÓRNIK REDUKCYJNY CZOR/90

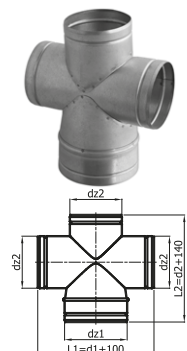

Średnica „spiro”	ø125-3xø80	ø125-3xø100	ø150-3xø100	ø150-3xø125
dz1 / dz2	123/78	123/98	148/98	148/123
Waga [kg]	0.35	0.45	0.52	0.58

Przeznaczenie elementu	W	W - przewody wentylacyjne
	O	O - ogrzewanie powietrzne
Materiał	OC	OC - bl. ocynkowana

CZOR x/3x y/90 - OC



12. CZWÓRNIK REDUKCYJNY CZOR/45

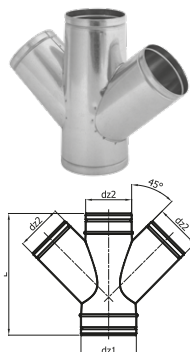

Średnica „spiro”	ø125-3xø80	ø125-3xø100	ø150-3xø100	ø150-3xø125
dz1 / dz2	123/78	123/98	148/98	148/123
Waga [kg]	0.85	0.88	1.05	1.18

Przeznaczenie elementu	W	W - przewody wentylacyjne
	O	O - ogrzewanie powietrzne
Materiał	OC	OC - bl. ocynkowana

CZOR x/3x y/45 - OC

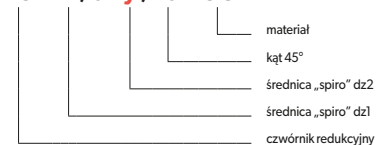

13. PRZEPUSTNICA JEDNOPLASZCZYNOWA PJS/1 (DO RUR PCV)

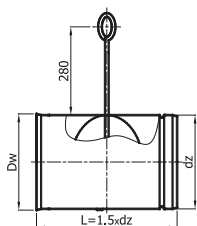

Średnica „spiro”	ø110	ø160	ø200
dz	108	158	198
Dw	110	160	200
Waga [kg]	0.29	0.58	0.96

Przeznaczenie elementu	W	W - przewody wentylacyjne
	O	O - ogrzewanie powietrzne
Material	OC	OC - bl. ocynkowana

PJS x/1 - OC

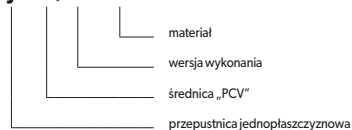

14. PRZEPUSTNICA JEDNOPLASZCZYNOWA PJS/2

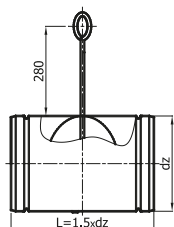

Średnica „spiro”	ø80	ø100	ø110	ø115	ø120	ø125	ø130	ø140	ø150	ø160	ø180	ø200
dz	78	98	108	113	118	123	128	138	148	158	178	198
Waga [kg]	0.18	0.26	0.29	0.30	0.33	0.35	0.38	0.45	0.50	0.58	0.71	0.84

PJS x/2 - OC

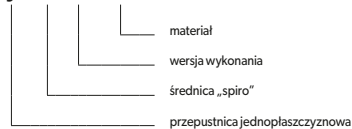

Przeznaczenie elementu	W	W - przewody wentylacyjne
	O	O - ogrzewanie powietrzne
Material	OC	OC - bl. ocynkowana

15. PRZEPUSTNICA JEDNOPLASZCZYNOWA PJS/3

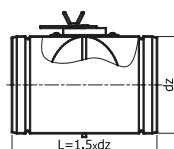

Średnica „spiro”	ø80	ø100	ø110	ø115	ø120	ø125	ø130	ø140	ø150	ø160	ø180	ø200
dz	78	98	108	113	118	123	128	138	148	158	178	198
Waga [kg]	0.18	0.26	0.29	0.30	0.33	0.35	0.38	0.45	0.50	0.58	0.71	0.84

PJS x/3 - OC

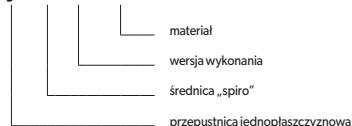

Przeznaczenie elementu	W	W - przewody wentylacyjne
	O	O - ogrzewanie powietrzne
Material	OC	OC - bl. ocynkowana

16. PRZEPUSTNICA Z CIĘGNIEM PJS/C

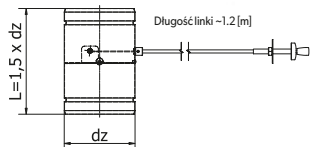

Średnica „spiro”	ø80	ø100	ø110	ø115	ø120	ø125	ø130	ø140	ø150	ø160	ø180	ø200
dz	78	98	108	113	118	123	128	138	148	158	178	198
Waga [kg]	0.38	0.46	0.50	0.52	0.55	0.58	0.60	0.64	0.70	0.77	0.93	1.15

PJS x/C - OC

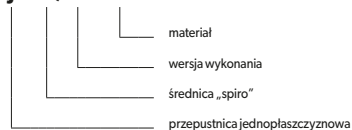

Przeznaczenie elementu	W	W - przewody wentylacyjne
	O	O - ogrzewanie powietrzne
Material	OC	OC - bl. ocynkowana

17. PRZEPUSTNICA Z CIĘGNIEM I Z USZCZELKĄ PJSS

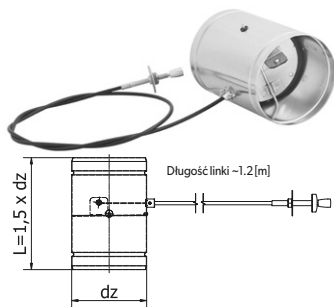

Średnica „spiro”	ø80	ø100	ø110	ø115	ø120	ø125	ø130	ø140	ø150	ø160	ø180	ø200
dz	78	98	108	113	118	123	128	138	148	158	178	198
Waga [kg]	0.45	0.50	0.57	0.59	0.62	0.66	0.67	0.73	0.80	0.87	1.03	1.25

PJSS x/C - OC - SILIKON

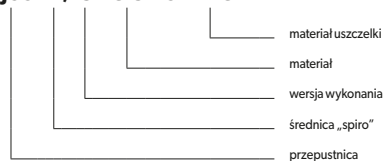

Przeznaczenie elementu	W	W - przewody wentylacyjne
	O	O - ogrzewanie powietrzne
PJSS/...SILIKON	W	max. temperatura czynnika: 150°C
	O	
Materiał	OC	OC - bl. ocynkowana

18. PRZEPUSTNICA Z CIĘGNIEM I Z USZCZELKĄ PJSS/C/OS

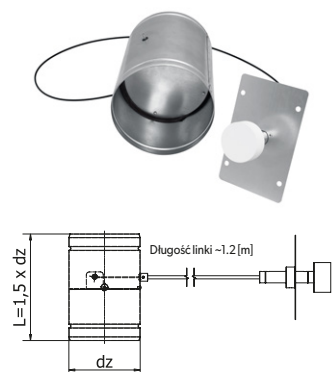

Średnica „spiro”	ø80	ø100	ø110	ø115	ø120	ø125	ø130	ø140	ø150	ø160	ø180	ø200
dz	78	98	108	113	118	123	128	138	148	158	178	198
Waga [kg]	0.45	0.50	0.57	0.59	0.62	0.66	0.67	0.73	0.80	0.87	1.03	1.25

PJSS x/C/OS/P-ML... - OC - SILIKON

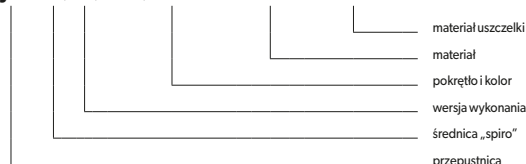

Przeznaczenie elementu	W	W - przewody wentylacyjne
	O	O - ogrzewanie powietrzne
PJSS/...SILIKON	W	max. temperatura czynnika: 150°C
	O	
Materiał	OC	OC - bl. ocynkowana
Kolor pokrętła	ML	B - biały
	ML	CZ - czarny

19. ZASUWA GILOTYNOWA DO RUR SPIRO ZAS

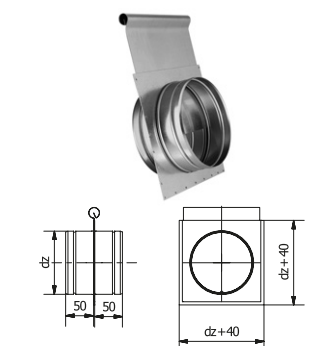

Średnica „spiro”	ø80	ø100	ø110	ø115	ø120	ø125	ø130	ø140	ø150	ø160	ø180	ø200
dz	78	98	108	113	118	123	128	138	148	158	178	198
Waga [kg]	0.20	0.30	0.35	0.38	0.40	0.43	0.45	0.50	0.55	0.60	0.75	0.90

ZAS x - OC

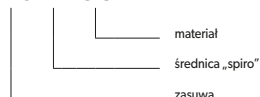

Przeznaczenie elementu	W	W - przewody wentylacyjne
	O	O - ogrzewanie powietrzne
Materiał	OC	OC - bl. ocynkowana

20. TRÓJNIK ZIMA-LATO ZE ZWROTNICĄ TZL

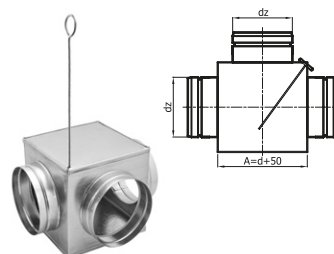

Średnica „spiro”	ø80	ø100	ø110	ø115	ø120	ø125	ø130	ø140	ø150	ø160	ø180	ø200
dz	78	98	108	113	118	123	128	138	148	158	178	198
Waga [kg]	0.60	0.75	0.85	0.90	0.95	1.0	1.05	1.15	1.25	1.35	1.50	1.65

TZL x - OC

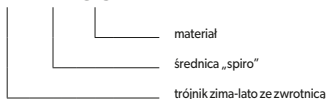

Przeznaczenie elementu	W	W - przewody wentylacyjne
	O	O - ogrzewanie powietrzne
Materiał	OC	OC - bl. ocynkowana

21. TRÓJNIK ZIMA-LATO ZE ZWROTNICĄ I CIĘGNIEM TZL/C

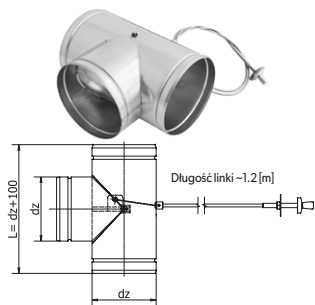

Średnica „spiro”	ø80	ø100	ø110	ø115	ø120	ø125	ø130	ø140	ø150	ø160	ø180	ø200
dz	78	98	108	113	118	123	128	138	148	158	178	198
Waga [kg]	0.53	0.60	0.65	0.68	0.70	0.73	0.75	0.80	0.87	0.92	1.02	1.10

TZL/C ... - OC

- material
- średnica „spiro”
- trójnik ze zwrotnicą i ciągnem

Przeznaczenie elementu	W	W - przewody wentylacyjne
	O	O - ogrzewanie powietrzne
Material	OC	OC - bl. ocynkowana

22. TRÓJNIK ZIMA-LATO ZE ZWROTNICĄ I CIĘGNIEM TZL/C/OS

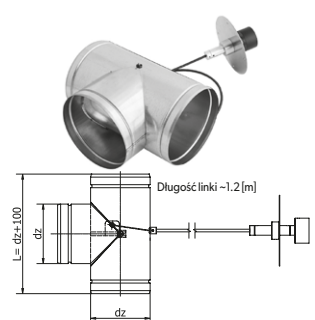

Średnica „spiro”	ø80	ø100	ø110	ø115	ø120	ø125	ø130	ø140	ø150	ø160	ø180	ø200
dz	78	98	108	113	118	123	128	138	148	158	178	198
Waga [kg]	0.53	0.60	0.65	0.68	0.70	0.73	0.75	0.80	0.87	0.92	1.02	1.10

TZL/C ... / OS/P-ML... - OC

- material
- pokrętło i kolor
- średnica „spiro”
- trójnik ze zwrotnicą i ciągnem

Przeznaczenie elementu	W	-	W - przewody wentylacyjne
	-	O	O - ogrzewanie powietrzne
Material	OC	OC	OC - bl. ocynkowana
Kolor pokrętła	ML	ML	B - biały
	ML	ML	CZ - czarny

23. TRÓJNIK TYP Δ Z PRZEPUSTNICĄ YPS

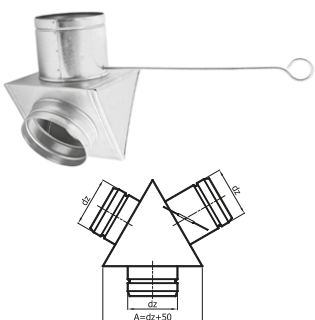

Średnica „spiro”	ø80	ø100	ø110	ø115	ø120	ø125	ø130	ø140	ø150	ø160	ø180	ø200
dz	78	98	108	113	118	123	128	138	148	158	178	198
Waga [kg]	0.45	0.55	0.65	0.68	0.71	0.75	0.80	0.85	0.95	1.00	1.15	1.30

YPS x - OC

- material
- średnica „spiro”
- trójnik typu Δ z przepustnicą

Przeznaczenie elementu	W	W - przewody wentylacyjne
	O	O - ogrzewanie powietrzne
Material	OC	OC - bl. ocynkowana

24. FILTR OKRĄGŁY (KANAŁOWY) FOK

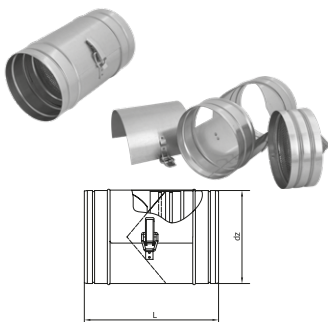

Średnica „spiro”	ø100	ø125	ø150	ø160	ø180	ø200
dz	98	123	148	158	178	198
L	200	210	225	230	240	250
Waga [kg]	0.60	0.90	1.20	1.30	1.40	1.50

Przeznaczenie elementu	W	W - przewody wentylacyjne
	O	O - ogrzewanie powietrzne
Material	OC	OC - bl. ocynkowana
	FM	FM - filtr metalowy

FOK / x / FM - OC

- material
- filtr metalowy
- średnica rury „spiro”
- filtr okrągły kanałowy

25. WKŁAD FILTRA FOK

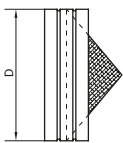
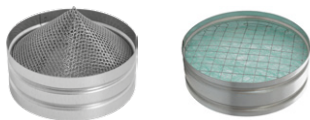

FM-FOK - x - STOZEK

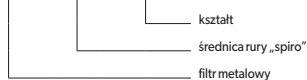

FW-FOK - x - PASTYLKA



Średnica „spiro”	ø100	ø125	ø150	ø160	ø180	ø200
D	97	122	147	157	177	197
Waga [kg]	0.11	0.17	0.23	0.25	0.28	0.30

Przeznaczenie elementu	W	W - przewody wentylacyjne
	O	O - ogrzewanie powietrzne
Materiał	OC	OC - bl. ocynkowana

Odporność temperaturowa:

- FM: 250°C
- FW: 120°C

26. ZAWÓR ZWROTNY (JEDNOKIERUNKOWY) ZZ

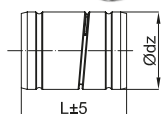

Średnica „spiro”	ø80	ø100	ø110	ø115	ø120	ø125	ø130	ø140	ø150	ø160	ø180	ø200	ø250	ø315
dz	78	98	108	113	118	123	128	138	148	158	178	198	248	313
L	103	103	103	117	117	117	117	134	134	152	172	192	242	305
Waga [kg]	0,16	0,2	0,23	0,26	0,28	0,3	0,31	0,38	0,4	0,47	0,6	0,72	1,13	1,78

ZZ x - CH

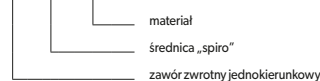

Przeznaczenie elementu	W	W - przewody wentylacyjne
	O	O - ogrzewanie powietrzne
Materiał	CH	CH - bl. chromoniklowa

27. KRÓCIEC SPIRO KSP

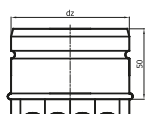

Średnica „spiro”	ø80	ø100	ø110	ø115	ø120	ø125	ø130	ø140	ø150	ø160	ø180	ø200
dz	78	98	108	113	118	123	128	138	148	158	178	198
Waga [kg]	0.08	0.08	0.08	0.08	0.08	0.10	0.10	0.10	0.12	0.12	0.14	0.16

KSP x - OC

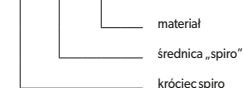

Przeznaczenie elementu	W	W - przewody wentylacyjne
	O	O - ogrzewanie powietrzne
Materiał	OC	OC - bl. ocynkowana

28. CZERPNIĄ POWIETRZA CZNP

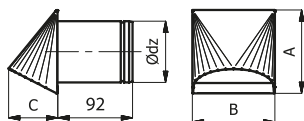
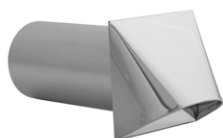

Średnica „spiro”	ø80	ø100	ø110	ø125	ø150	ø160	ø180	ø200
dz	79	99	108	123	148	158	178	198
A	105	147	147	147	197	197	228	228
B	104	146	146	146	196	196	226	226
C	62	87	87	87	117	117	134	134
Waga [kg]	0.48	0.53	0.53	0.62	0.78	0.80	0.85	0.95

CZNP x - m

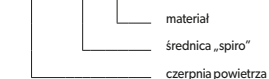

Przeznaczenie elementu	W	W - przewody wentylacyjne
	CH	CH - bl. chromoniklowa
Materiał	OC	OC - bl. ocynkowana
	ML	ML - bl. ocynkowana malowana proszkowo

29. CZERPNIĄ POWIETRZA CZNP II

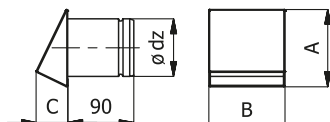

Średnica „spiro”	ø80	ø100	ø110	ø125	ø150	ø160	ø180	ø200
dz	79	99	108	123	148	158	178	198
A	106	147	147	147	197	197	228	228
B	104	146	146	146	196	196	226	226
C	44	60	60	60	80	80	91	91
Waga [kg]	0.21	0.33	0.34	0.34	0.54	0.54	0.67	0.67

CZNP-II x - m

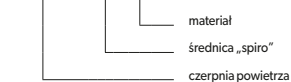

Przeznaczenie elementu	W	W - przewody wentylacyjne
	CH	CH - bl. chromoniklowa
Materiał	OC	OC - bl. ocynkowana
	ML	ML - bl. ocynkowana malowana proszkowo

30. CZERPNIĄ POWIETRZA RAINSTOP CZNP-RS

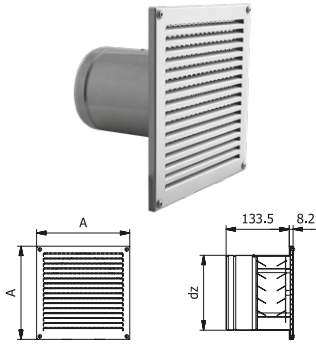

Średnica „spiro”	ø80	ø100	ø110	ø125	ø150	ø160	ø180	ø200
dz	79	99	108	123	148	158	178	198
A	197	197	197	197	197	197	227	227
Waga [kg]	0.6	0.7	0.7	0.8	0.9	0.9	1.1	1.3

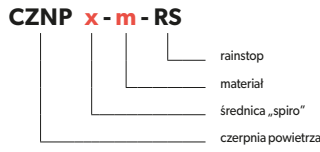

Przeznaczenie elementu	W	W - przewody wentylacyjne
Materiał	CH	CH - bl. chromoniklowa
	ML	ML - bl. chromoniklowa malowana proszkowo

31. PRZEDŁUŻKA OKRĄGLĄ PO

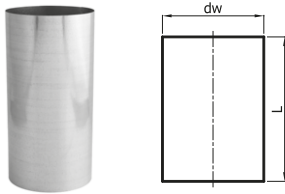

Średnica „spiro”	ø80	ø100	ø110	ø115	ø120	ø125	ø130	ø140	ø150	ø160	ø180	ø200
dw	79.4	99.4	109.3	114.4	119.3	124.3	129.5	139.4	149.4	159.3	179.3	199.4

Dostępne długości L = 150, 200, 250 [mm]

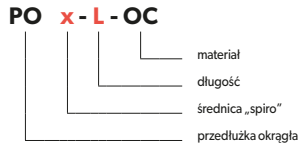

Przeznaczenie elementu	W	W - przewody wentylacyjne
	O	O - ogrzewanie powietrzne
Materiał	OC	OC - bl. ocynkowana

32. ZAŚLEPKI ZS I ZSR

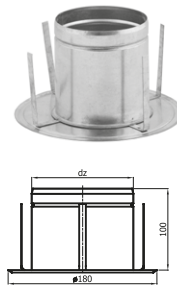
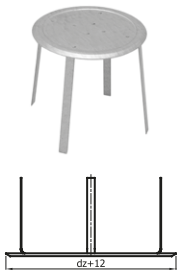

Średnica „spiro”	ø80	ø100	ø110	ø115	ø120	ø125	ø130	ø140	ø150	ø160	ø180	ø200
dz	78	98	108	113	118	123	128	138	148	158	178	198
Waga [kg]	0.11	0.13	0.14	0.15	0.16	0.17	0.17	0.18	0.20	0.22	0.26	0.31

Przeznaczenie elementu	W	W - przewody wentylacyjne
	O	O - ogrzewanie powietrzne
Materiał	OC	OC - bl. ocynkowana

33. OPASKA ZACISKOWA OPS

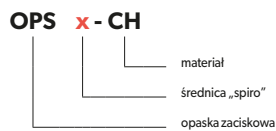
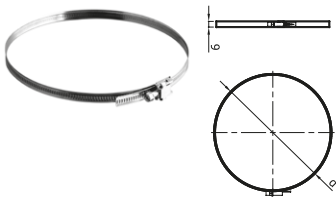

Zakres średnic „spiro”	ø80-160	ø160-200
Waga [kg]	0.025	0.032

Przeznaczenie elementu	W	W - przewody wentylacyjne
	O	O - ogrzewanie powietrzne
Materiał	CH	CH - bl. chromoniklowa

34. TAŚMA ALUMINIOWA TA50

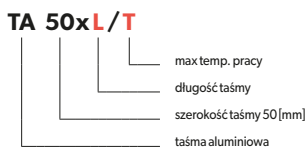
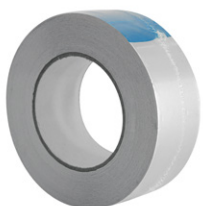

Symbol	Długość L [m]			Waga [kg]
	5	10	50	
TA50x.../150	-	0.11	0.48	
TA50x.../350	0.07	0.11	0.48	

TA50x.../150 - max. temperatura pracy: 150 [°C]
TA50x.../350 - max. chwilowa temperatura pracy: 350 [°C]

Przeznaczenie elementu	W	W - przewody wentylacyjne
	O	O - ogrzewanie powietrzne
Materiał	AL	AL - aluminium

35. ROZETA ROZ



Średnica DN	ø80	ø85	ø90	ø95	ø100	ø105	ø110	ø115	ø120	ø125	ø130	ø135
Dwr [mm]	86	91	96	101	106	111	116	121	126	131	136	141
Dzr [mm]	157	162	167	172	177	182	187	192	207	212	217	222
Waga [kg]	0.12	0.12	0.13	0.13	0.14	0.15	0.16	0.17	0.18	0.18	0.19	0.20

Średnica DN	ø140	ø145	ø150	ø160	ø180	ø200	ø225	ø250	ø280	ø300	ø315	ø350	ø400	ø450	ø500
Dwr [mm]	146	151	156	166	186	206	231	256	286	306	321	356	406	456	506
Dzr [mm]	227	242	247	257	277	297	322	347	377	397	412	448	498	548	598
Waga [kg]	0.21	0.22	0.23	0.25	0.28	0.30	0.34	0.37	0.41	0.44	0.46	0.51	0.58	0.65	0.72

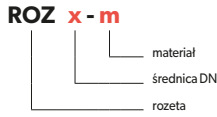
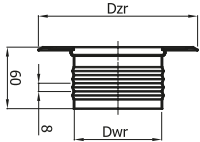

Przeznaczenie elementu	W	W	W - przewody wentylacyjne
Materiał	CH	-	CH - bl. chromowa H17
	-	OC	OC - bl. ocynkowana
Grubość blachy s	ML	ML	ML - bl. czarna malowana proszkowo*
	5	5	5 - grubość 0,5 mm

* malowana proszkowo na kolor biały

36. ZŁĄCZE WEWNĘTRZNE ZWS

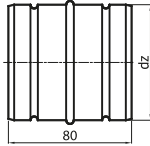

Średnica „spiro”	ø80	ø100	ø110	ø115	ø120	ø125	ø130	ø140	ø150	ø160	ø180	ø200
dz	78	98	108	113	118	123	128	138	148	158	178	198
Waga [kg]	0.10	0.12	0.13	0.14	0.15	0.16	0.16	0.17	0.19	0.20	0.23	0.26

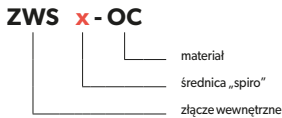

Przeznaczenie elementu	W	W - przewody wentylacyjne
Materiał	O	O - ogrzewanie powietrzne
	OC	OC - bl. ocynkowana

37. REDUKCJA RDS

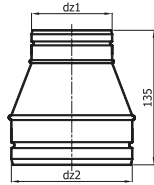

Średnica „spiro”	ø80	ø100	ø110	ø115	ø120	ø125	ø130	ø140	ø150	ø160	ø180	ø200
dz1	78	98	108	113	118	123	128	138	148	158	178	198
dz2	98	108	113	118	123	128	133	143	158	178	198	223

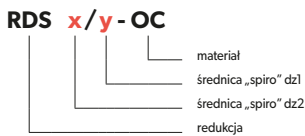

Przeznaczenie elementu	W	W - przewody wentylacyjne
Materiał	O	O - ogrzewanie powietrzne
	OC	OC - bl. ocynkowana

38. UCHWYT MOCUJĄCY UMO

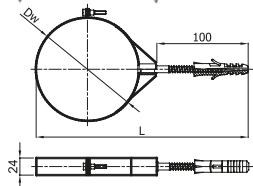

Średnica DN	ø80	ø100	ø110	ø120	ø130	ø140	ø150	ø160	ø180	ø200	ø250
Dw	80	100	110	120	130	140	150	160	180	200	250
L	180	200	210	220	230	240	250	260	280	300	350
Waga [kg]	0.08	0.10	0.12	0.12	0.12	0.13	0.14	0.21	0.28	0.30	0.34

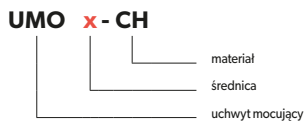

Przeznaczenie elementu	W	W - przewody wentylacyjne
Materiał	O	O - ogrzewanie powietrzne
	CH	CH - bl. chromoniklowa 1.4301

39. UCHWYT MOCUJĄCY Z OPASKĄ UMS

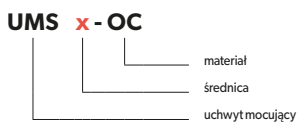
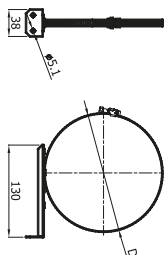

Zakres średnic „spiro”	ø80-160
Waga [kg]	0.07

Przeznaczenie elementu	W	W - przewody wentylacyjne
Materiał	O	O - ogrzewanie powietrzne
	OC	OC - bl. ocynkowana