

levoit®



INSTRUKCJA OBSŁUGI

Smart True HEPA Air Purifier

Model: **Core 300S**

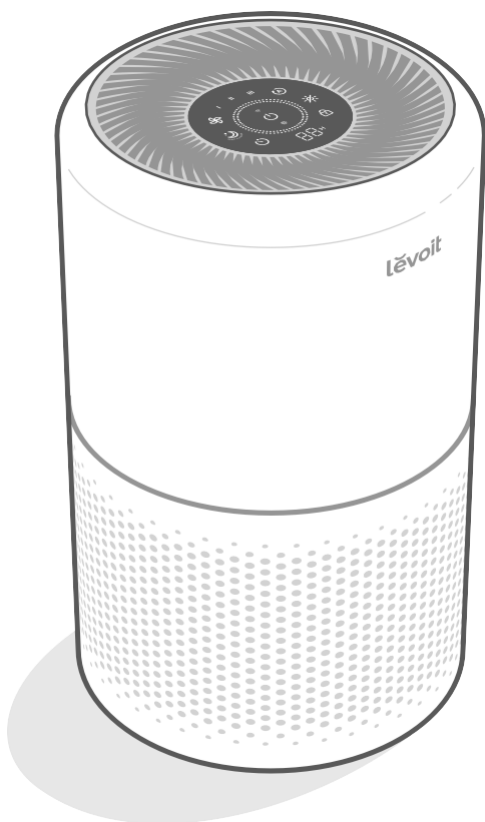

Smart True HEPA Air Purifier

Model: Core 300S

Zawartość opakowania

- 1 x Inteligentny oczyszczacz powietrza
- 1 x Oryginalny 3-stopniowy filtr True HEPA
(zainstalowany fabrycznie)
- 1 x Instrukcja obsługi
- 1 x Szybki przewodnik

Specyfikacje

Zasilanie	AC 220-240V, 50/60Hz
Moc	23 W
Zasięg	50 m ² Uwaga: <ul style="list-style-type: none"> • Skuteczny również w przypadku większych pomieszczeń, ale oczyszczanie będzie trwało dłużej. • Idealny rozmiar pomieszczenia oparty jest na 2 wymianach powietrza na godzinę (ACH).
CADR (CFM)	240 m ³ /h / 141 CFM
Warunki pracy	Temperatura: -10°-40°C / 14°-104°F
	Wilgotność: < 85% RH
Poziom hałasu	22-50 dB
Wymiary	22 x 22 x 36 cm
Waga	2,7 kg
Zakres częstotliwości Wi-Fi®	2412-2472MHz E.I.R.P.: < 20dBm
Zakres częstotliwości Bluetooth®	2402-2480MHz E.I.R.P.: < 20dBm

Uwaga: Aby uzyskać dostęp do dodatkowych funkcji smart, pobierz bezpłatną aplikację VeSync.

PRZECZYTAJ I ZACHOWAJ NINIEJSZĄ INSTRUKCJĘ INFORMACJE DOTYCZĄCE BEZPIECZEŃSTWA

Aby zmniejszyć ryzyko pożaru, porażenia prądem lub innych obrażeń, należy przestrzegać wszystkich instrukcji i wskazówek bezpieczeństwa.

Bezpieczeństwo ogólne

- Oczyszczacza powietrza należy używać **wyłącznie** w sposób opisany w niniejszej instrukcji.
- **Nie należy** używać bez usunięcia plastikowej folii z filtra. Oczyszczacz nie będzie filtrował powietrza i może się przegrzać, powodując zagrożenie pożarowe.
- **Nie należy** używać oczyszczacza powietrza na zewnątrz.
- Oczyszczacz powietrza należy trzymać z dala od wody oraz wilgotnych lub mokrych miejsc. **Nigdy nie** umieszczać w wodzie lub cieczy.
- **Nie** stosować w miejscach nadmiernie wilgotnych.
- Oczyszczacz powietrza należy trzymać z dala od źródeł ciepła.
- **Nie** stosować w miejscach, gdzie występują palne gazy, pary, pył metaliczny, produkty w aerozolu (sprayu) lub opary oleju przemysłowego.
- Przechowywać w odległości 1,5 m od miejsca, w którym podawany jest tlen.
- **Nie należy** wkładać niczego do żadnego otworu w oczyszczaczu powietrza.
- **Nie należy** siadać ani stawiać ciężkich przedmiotów na oczyszczaczu powietrza.
- Utrzymuj wewnątrz oczyszczacza powietrza w suchości. Aby zapobiec gromadzeniu się wilgoci, unikaj umieszczenia w pomieszczeniach o dużych zmianach temperatury lub pod klimatyzatorami.
- Przed przystąpieniem do czynności serwisowych (takich jak wymiana filtra) należy zawsze odłączyć oczyszczacz powietrza od zasilania.
- **OSTRZEŻENIE:** Aby zmniejszyć ryzyko pożaru lub porażenia prądem, **nie należy** używać tego oczyszczacza powietrza z żadnymi półprzewodnikowymi regulatorami prędkości (takimi jak przełącznik ściemniacza).
- **Nie** do użytku komercyjnego. Tylko do użytku domowego.

- Ten oczyszczacz powietrza może być używany przez dzieci w wieku od 8 lat **wzwyż** oraz osoby o ograniczonych możliwościach fizycznych, sensorycznych lub umysłowych albo nieposiadające doświadczenia i wiedzy, jeśli otrzymały one nadzór lub instrukcję dotyczącą korzystania z urządzenia w bezpieczny sposób i rozumieją związane z tym zagrożenia. Dzieci nie powinny bawić się oczyszczaczem powietrza. Dzieci nie powinny wykonywać czyszczenia i konserwacji urządzenia bez nadzoru.
- Jeśli przewód zasilający jest uszkodzony, musi zostać wymieniony przez producenta, jego przedstawiciela serwisowego lub podobnie wykwalifikowane osoby, aby uniknąć zagrożenia.

Zasilanie i przewody

- Oczyszczacz powietrza należy trzymać w pobliżu gniazdka, do którego jest podłączony.
- **Nigdy nie** umieszczaj przewodu w pobliżu źródeł ciepła.
- **Nie należy** przykrywać przewodu dywanem, wykładziną lub innym pokryciem. **Nie należy** umieszczać przewodu pod meblami lub urządzeniami.
- Trzymaj przewód z dala od miejsc, gdzie często chodzą ludzie. Umieść przewód w miejscu, w którym nie będzie można się o niego potknąć.

Pola elektromagnetyczne (EMF)

Twój oczyszczacz powietrza Levoit spełnia wszystkie normy dotyczące pól elektromagnetycznych (EMF). Jeśli urządzenie jest obsługiwane prawidłowo i zgodnie z instrukcjami zawartymi w niniejszej instrukcji obsługi, jest ono bezpieczne w użyciu w oparciu o dostępne obecnie dowody naukowe.

POZNAJ SWÓJ INTELIGENTNY OCZYSZCZACZ POWIETRZA

- A. Wskaźniki prędkości wentylatora
- B. Przycisk prędkości wentylatora
- C. Przycisk On/Off
- D. Przycisk trybu uśpienia
- E. Przycisk timera
- F. Wskaźnik timera
- G. Wskaźnik Wi-Fi®
- H. Przycisk trybu automatycznego
- I. Wskaźnik jakości powietrza
- J. Przycisk wyłączenia wyświetlacza
- K. Wskaźnik filtra
- L. Przycisk blokady wyświetlacza
- M. Wyloty powietrza
- N. Obudowa
- O. Wloty powietrza
- P. Laserowy czujnik kurzu AirSight™ Plus
- Q. Stopki antypoślizgowe
- R. Pokrywa filtra
- S. Oryginalny filtr True HEPA 3-Stage

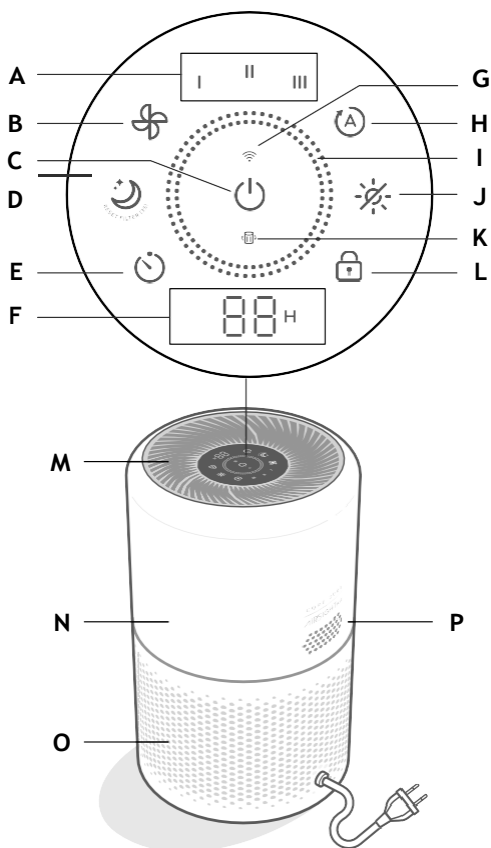

Tył

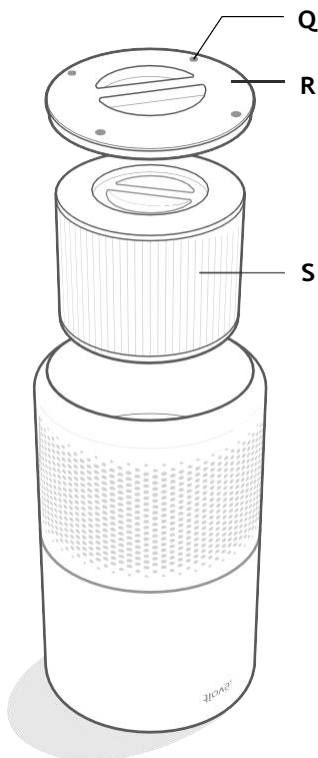

Przód, do góry nogami

STEROWANIE



Przycisk On/Off

- Włącza/wyłącza oczyszczacz powietrza.
- Naciśnij i przytrzymaj, aby skonfigurować oczyszczacz powietrza. Więcej informacji można znaleźć w instrukcji aplikacji VeSync.



Wskaźnik Wi-Fi

- Włącza się, wyłącza lub miga, aby wskazać status parowania. Więcej informacji można znaleźć w instrukcji aplikacji VeSync.



Przycisk prędkości wentylatora

- Cykle prędkości wentylatora: I (niska), II (średnia), III (wysoka).
- Dotknięcie przycisku prędkości wentylatora (Fan Speed), gdy oczyszczacz powietrza jest w trybie uśpienia lub trybie automatycznym, spowoduje wyjście z tego trybu.



Przycisk trybu uśpienia

- Włącza tryb uśpienia.
- Naciśnij i przytrzymaj przez 3 sekundy, aby zresetować wskaźnik sprawdzenia filtra (Check Filter).



Przycisk timera

- Przechodzi przez opcje timera.
- Przytrzymanie (☰) przez 2 sekundy pozwala na szybsze przechodzenie przez opcje timera.



Tryb automatyczny

- Włącza tryb automatyczny.



Przycisk wyłączenia wyświetlacza

- Wyłącza wyświetlacz.
- Stuknij dowolny przycisk (z wyjątkiem ☰), aby ponownie włączyć wyświetlacz.



Przycisk blokady wyświetlacza

- Zapobiega zmianie bieżących ustawień.
- Miga po dotknięciu innego dowolnego przycisku, aby wskazać, że blokada wyświetlacza jest włączona.



Wskaźnik filtra

- Świeci się, gdy należy sprawdzić filtr (patrz **Wskaźnik sprawdzenia filtra**).
- Zresetuj wskaźnik kontroli filtra (Check Filter), naciskając i przytrzymując przez 3 sekundy przycisk trybu uśpienia (Sleep Mode).

ROZPOCZĘCIE PRACY

1. Odwróć oczyszczacz powietrza.

Przekręć pokrywę filtra w kierunku przeciwnym do ruchu wskazówek zegara i zdejmij ją. [Rysunek 1.1]

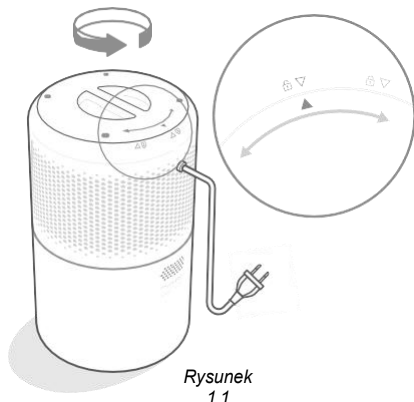

3. Załóż pokrywę filtra i przekręć ją zgodnie z ruchem wskazówek zegara tak, aby ją zablokować. [Rysunek 1.3]

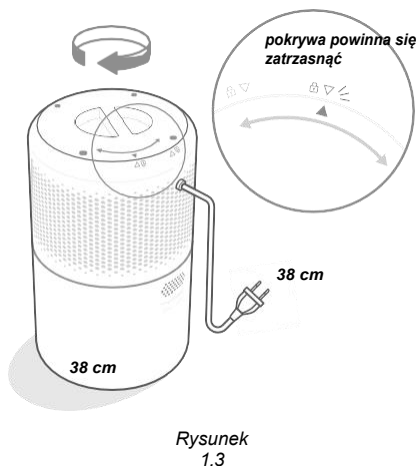

2. Wyjmij filtr z plastikowego opakowania i umieść go z powrotem w oczyszczaczu powietrza uchwytem skierowanym do góry. [Rysunek 1.2]

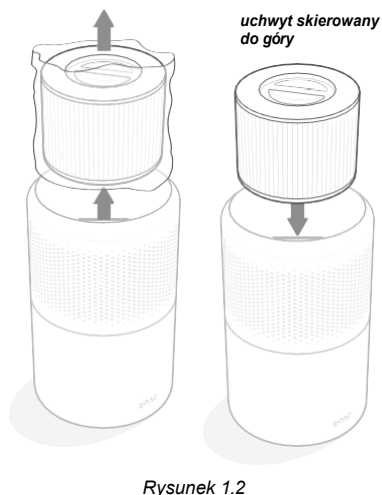

4. Umieść oczyszczacz na płaskiej, stabilnej powierzchni z wyświetlaczem skierowanym do góry. Pozostaw co najmniej 38 cm wolnej przestrzeni ze wszystkich stron. Trzymaj się z dala od wszystkiego, co mogłoby blokować przepływ powietrza, np. zasłony. [Rysunek 1.4]

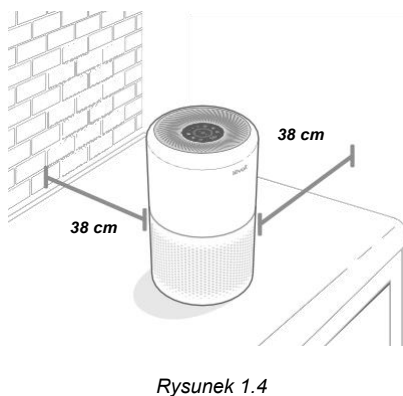

Konfiguracja aplikacji VeSync

1. Aby pobrać aplikację VeSync, zeskanuj kod QR lub wyszukaj "VeSync" w Apple App Store® lub Google Play Store.
2. Otwórz aplikację VeSync. **Zaloguj się** lub **zarejestruj**.
3. Postępuj zgodnie z instrukcjami w aplikacji, aby skonfigurować swój inteligentny oczyszczacz powietrza.



Połącz się z Alexa lub Google Assistant™.

Możesz użyć aplikacji VeSync, aby połączyć swój inteligentny oczyszczacz powietrza z **Alexa** lub **Google Assistant™**. Proszę postępować zgodnie z instrukcjami w aplikacji, aby skonfigurować asystenta głosowego.

KORZYSTANIE Z INTELIGENTNEGO OCZYSZCZACZA POWIETRZA

***Uwaga:** Korzystanie z aplikacji VeSync umożliwia zdalne sterowanie oczyszczaczem powietrza oraz dostęp do dodatkowych funkcji i właściwości.*

1. Podłącz i dotknij (⏻) aby włączyć oczyszczacz powietrza. Wentylator uruchomi się na poziomie I [rysunek 2.1].
2. Opcjonalnie stuknij (⏻) aby zmienić prędkość wentylatora pomiędzy I, II i III.

Uwaga:

- Wskaźniki nie są przyciskami i nie mogą być używane do zmiany prędkości wentylatora.
- Wskaźniki prędkości wentylatora będą się świecić, gdy będą aktywne.
- Prędkość wentylatora III jest najgłośniejsza, ale najszybciej oczyszcza powietrze.
- Aby uzyskać najlepsze wyniki lub rozwiązać konkretny problem z jakością powietrza, taki jak dym, uruchom oczyszczacz powietrza na wysokiej prędkości (poziom III) przez 15-20 minut przed użyciem niższej prędkości.
- Aby skutecznie oczyścić powietrze, trzymaj okna i drzwi zamknięte, gdy oczyszczacz powietrza jest włączony.

3. Naciśnij (⏻) , aby wyłączyć oczyszczacz powietrza.

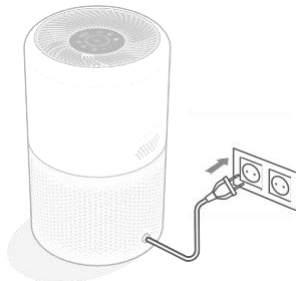

Rysunek 2.1

UŻYWANIE OCZYSZCZACZA (CD.)

Funkcja pamięci

Po podłączeniu i wyłączeniu oczyszczacz powietrza pamięta poprzednie ustawienia prędkości wentylatora, trybu uśpienia, trybu automatycznego, blokady wyświetlacza i wyłączenia wyświetlacza.

Gdy oczyszczacz powietrza zostanie odłączony od zasilania i wyłączony, zapamięta jedynie poprzednią prędkość wentylatora, tryb uśpienia i tryb automatyczny.

Uwaga: Oczyszczacz powietrza zapamięta ostatnio wybrane ustawienie timera (1-12 godzin), ale nie wznowi go automatycznie. Konieczne będzie ponowne wybranie timera po ponownym włączeniu oczyszczacza powietrza.

Tryb uśpienia

Tryb uśpienia działa cicho dzięki zastosowaniu prędkości wentylatora niższej niż prędkość wentylatora I.

1. Stuknij, ☺ aby włączyć/wyłączyć tryb uśpienia.
2. Tryb uśpienia wyłączy wyświetlacz po 3 sekundach, jeśli nie zostaną naciśnięte żadne inne przyciski.

Uwaga:

- Gdy wyświetlacz jest wyłączony, naciśnij dowolny przycisk (z wyjątkiem ☺), aby ponownie włączyć wyświetlacz. Jeśli nie naciśniesz innego przycisku, wyświetlacz wyłączy się ponownie po 3 sekundach.
- Wskaźnik sprawdzenia filtra nadal będzie się włączał i pozostawał włączony, jeśli nadszedł czas na sprawdzenie filtra.

Tryb automatyczny

Tryb Auto wykorzystuje AirSight Plus, inteligentny laserowy czujnik kurzu wewnątrz oczyszczacza powietrza, aby automatycznie dostosować prędkość wentylatora w oparciu o jakość powietrza. Na przykład, jeśli jakość powietrza jest zła, wentylator zostanie automatycznie ustawiony na wysoką prędkość.

Wykres wskaźnika jakości powietrza

Kolor wskaźnika	Jakość powietrza	Tryb automatyczny prędkości wentylatora
Niebieski	Bardzo dobra	Tryb uśpienia
Zielony	Dobra	Niski
Pomarańczowy	Umiarkowana	Średni
Czerwony	Zła	Wysoki

Uwaga:

- Oczyszczacz powietrza potrzebuje 5 sekund na wykrycie jakości powietrza po każdym włączeniu. W tym czasie powietrze pierścienie wskaźnika jakości powietrza będą niebieskie. Po 5 sekundach pierścienie wskaźnika jakości powietrza zmienią kolor w zależności od wykrytej jakości powietrza.
- Aplikacja VeSync obsługuje również dodatkowe tryby auto: Quiet Auto Mode i Efficient Auto Mode.

Tryb czuwania

Oczyszczacz powietrza jest w trybie czuwania, gdy jest wyłączony, ale podłączony do prądu.

Uwaga: Blokady wyświetlacza można użyć, gdy oczyszczacz powietrza jest w trybie czuwania, aby nie dopuścić do ponownego włączenia się oczyszczacza. Laserowy czujnik kurzu nadal będzie wykrywał jakość otaczającego powietrza i przekazywał aktualizacje poprzez aplikację VeSync.



UŻYWANIE OCZYSZCZACZA (CD.)

Timer

Można ustawić timer na 1-12 godzin.

1. Stuknij,  aby wybrać czas w odstępach 1-godzinnych. Po wybraniu czasu wyświetlacz zamiga 3 razy, a timer uruchomi się automatycznie.

Uwaga:





- *Wskaźnik timera będzie odliczał od wybranego czasu, a oczyszczacz powietrza wyłączy się po jego zakończeniu.*
 - *Naciśnij i przytrzymaj  przez 2 sekundy, aby szybciej przejść przez opcje timera.*
 - *Wskaźnik timera nie może być użyty do wyboru czasu.*
 - *Wskaźnik zaświeci się, gdy będzie aktywny.*
2. Po zakończeniu pracy timera oczyszczacz powietrza wyłączy się.
 3. Aby anulować timer, przytrzymaj  do momentu, gdy na wyświetlaczu pojawi się napis "--H" i zamiga 3 razy.

Uwaga:

- *Możesz zmienić prędkość wentylatora w dowolnym momencie, gdy timer jest włączony.*
- *Timer uruchomi się ponownie, jeśli czas zostanie zmieniony.*
- *Oczyszczacz powietrza będzie pamiętał ostatnie ustawienie timera podczas wyłączenia, ale timer zostanie anulowany i będzie wymagał ponownego uruchomienia.*
- *W aplikacji VeSync można ustawić timer na 1-24 godziny.*

Wyłączenie wyświetlacza



Powoduje to wyłączenie kontrolki wyświetlacza oczyszczacza powietrza, w tym kontrolki przycisków i wskaźników (z wyjątkiem wskaźnika sprawdzenia wskaźnika filtra - Check Filter Indicator).

1. Naciśnij , aby wyłączyć wyświetlacz.
2. Stuknij dowolny przycisk (oprócz  ) aby tymczasowo włączyć wyświetlacz z powrotem.
Jeśli nie naciśniesz innego przycisku, wyświetlacz wyłączy się z powrotem po 3 sekundach.
3. Naciśnij , aby ponownie włączyć wyświetlacz. Wyświetlacz pozostanie włączony.

Uwaga: *Wskaźnik sprawdzenia filtra nadal będzie się włączał i pozostawał włączony, jeśli nadszedł czas na sprawdzenie filtra.*

Blokada wyświetlacza

Gdy oczyszczacz powietrza jest włączony, można zablokować wyświetlacz, aby zapobiec przypadkowej zmianie ustawień. Przyciski nie będą reagować na dotykaniu.

1. Stuknij i przytrzymaj  przez 3 sekundy, aby zablokować/ odblokować wyświetlacz.
2.  zaświeci się, a  mignie 3 razy.

Uwaga:

- *Kiedy wyświetlacz jest zablokowany,  będzie migać 3 razy, jeśli dotkniesz innych przycisków na wyświetlaczu.*
- *Blokada wyświetlacza może być nadal używana, gdy oczyszczacz powietrza jest w trybie czuwania.*

UŻYWANIE OCZYSZCZACZA (CD.)

Funkcje aplikacji VeSync

Aplikacja VeSync umożliwia dostęp do dodatkowych funkcji inteligentnego oczyszczacza powietrza, w tym tych wymienionych poniżej. W miarę rozwoju aplikacji mogą być dostępne kolejne funkcje.

Pilot zdalnego sterowania

- Zmień dowolne ustawienia oczyszczacza powietrza za pośrednictwem aplikacji, nawet gdy włączona jest funkcja Display Lock.

Aktualizacje dotyczące jakości powietrza

- Zobacz w aplikacji aktualizacje PM2.5 w czasie rzeczywistym.
- Zobacz swoją historię jakości powietrza za poprzedni tydzień.

Tryb automatyczny

- Dostęp do dodatkowych trybów Auto: Quiet Auto Mode i Efficient Auto Mode.
- Tryb Quiet Auto nigdy nie używa najwyższej prędkości wentylatora, aby nie robić zbyt wiele hałasu.
- Tryb Efficient Auto pozwala wybrać wielkość obszaru, który chcesz oczyścić. Oczyszczacz powietrza użyje najwyższej prędkości wentylatora, aby oczyścić powietrze w tym obszarze. Gdy powietrze będzie już czyste, obniży się do prędkości wentylatora najlepiej dostosowanej do wybranej wielkości pomieszczenia.

Harmonogramy

- Utwórz i dostosuj harmonogramy dla swojego oczyszczacza powietrza, aby dopasować je do swoich rutynowych czynności.

Funkcja timera

- Ustaw timer w zakresie 1-24 godzin.

Informacje o wymianie filtra

- Kontroluj pozostały czas pracy filtra, sprawdzając jego procentową żywotność w aplikacji.
- Kupuj filtry zamienne.

O FILTRZE

Oczyszczacz powietrza wykorzystuje 3-stopniowy system filtracji do oczyszczania powietrza.

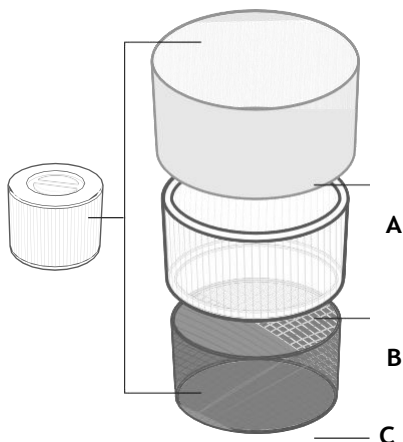

A. Filtr wstępny

- Wychwytuje duże cząstki, takie jak kurz, kłaczki, włókna, włosy i sierść zwierząt domowych.
- Maksymalnie wydłuża żywotność filtra poprzez jego ochronę.

B. Filtr H13 True HEPA

- Wychwytuje co najmniej 99,97% cząstek zawieszonych w powietrzu o wielkości 0,3 mikrona (μm).
- Zatrzymuje małe cząsteczki, takie jak zarodniki pleśni, drobny kurz, cząsteczki dymu, bakterie i wirusy* oraz alergeny, takie jak pyłki, roztocza i sierść zwierząt domowych.

C. Wysokowydajny filtr z węgla aktywowanego

- Fizycznie adsorbuje dym, zapachy i opary.
- Filtruje związki takie jak formaldehyd, benzen, amoniak, siarkowodór i lotne związki organiczne (VOC).

*Filtr H13 True HEPA może usunąć większość wirusów i bakterii z powietrza, ale nie może ich całkowicie usunąć z otoczenia. Oczyszczacze powietrza nie mogą zapobiec rozprzestrzenianiu się infekcji przez osoby zakażone i nie mogą usunąć bakterii i wirusów z powierzchni. Należy używać tego oczyszczacza powietrza wraz z innymi środkami ostrożności.

Szybkość dostarczania czystego powietrza

Ten oczyszczacz powietrza charakteryzuje się szybkością dostarczania czystego powietrza wynoszącą 240 m³/h (CFM).

Wskaźnik dostarczania czystego powietrza (CADR) mierzy wydajność oczyszczacza powietrza, wskazując objętość czystego powietrza, jaką oczyszczacz powietrza wytwarza na minutę. Jest to oparte na usuwaniu kurzu, pyłków i dymu, które są 3 najbardziej powszechnymi zanieczyszczeniami powietrza w pomieszczeniach. Im wyższy wskaźnik CADR, tym więcej cząstek usunie oczyszczacz powietrza i tym większy obszar może oczyścić. Ocena jest mierzona przy najwyższej prędkości oczyszczacza powietrza.

Wymiana powietrza na godzinę

Szybkość wymiany powietrza oznacza, ile razy całe powietrze w pomieszczeniu może zostać oczyszczone (lub "zmienione") przez oczyszczacz powietrza w ciągu 1 godziny. Wymiana powietrza na godzinę (ACH) jest obliczana dla zalecanej wielkości pomieszczenia przy założeniu sufitu o wysokości 2,4 m. W przypadku mniejszych pomieszczeń wymiana powietrza na godzinę będzie większa. W przypadku mniejszych pomieszczeń wymiana powietrza na godzinę będzie większa. Ten oczyszczacz powietrza ma wskaźnik wymiany powietrza na godzinę równy 2, co oznacza, że może wymieniać powietrze 2 razy na godzinę z maksymalną prędkością w pojedynczym, zamkniętym pomieszczeniu o powierzchni do 41 m². Oczyszczacz powietrza jest skuteczny w przypadku większych pomieszczeń, ale oczyszczanie powietrza będzie trwało dłużej, przy mniejszej liczbie wymian powietrza na godzinę.

Uwaga: Aby skutecznie oczyścić powietrze, trzymaj okna i drzwi zamknięte, gdy oczyszczacz powietrza jest włączony.

Wilgotność

Wilgoć może uszkodzić filtr. Ten oczyszczacz powietrza powinien być używany w obszarze o poziomie wilgotności poniżej 85% RH. W przypadku korzystania z oczyszczacza powietrza w nadmiernie wilgotnych miejscach, powierzchnia filtra może spleśnieć.

Uwaga: Woda lub wilgoć pozwoli na rozwój pleśni. Aby rozwiązać problem pleśni, pozбудьте się źródła wilgoci i oczyść p l e ś ń . Oczyszczacze powietrza nie mogą rozwiązać istniejącego problemu z pleśnią, mogą jedynie usunąć zarodniki pleśni i zredukować zapachy.

FILTRY ZAMIENNE LEVOIT

Twój oczyszczacz powietrza jest dostarczany z oryginalnym filtrem Levoit True HEPA 3-Stage. Możesz również wybrać filtr wymienny o dodatkowych możliwościach. Wybierz filtr najlepiej dopasowany do środowiska w Twoim domu.



Core 300-RF

Oryginalny filtr Levoit True HEPA 3-Stage

Zatrzymuje drobne cząsteczki, takie jak kurz, pyłki i sierść zwierząt domowych, jednocześnie pochłaniając typowe zapachy domowe, takie jak zapachy zwierząt domowych i zapachy kuchenne.

Najlepiej stosować przy: alergiach, kurzu i lekkich zapachach



Core 300-RF-PA

Levoit True HEPA 3-Stage Pet Allergy Filter

Uzyskaj wszystkie zalety oryginalnego filtra z dodatkiem wysokowydajnego filtra z węglem aktywnym, który jest bardzo skuteczny w przypadku silnych zapachów i jest dostosowany do usuwania zapachów zwierząt domowych i zapachów kuchennych.

Najlepsze zastosowanie: alergie na zwierzęta domowe, brzydko pachnące pomieszczenia.



Core 300-RF-TX

Levoit True HEPA 3-Stage Toxin Absorber Filter

Uzyskaj wszystkie zalety oryginalnego filtra z dodatkiem wysokowydajnego filtra z węglem aktywnym, który jest bardzo skuteczny w przypadku silnych zapachów i jest dostosowany do potrzeb klienta.

Zanieczyszczenie powietrza, dym papierosowy, spaliny samochodowe, toksyczne gazy i opary, lotne związki organiczne (VOC) oraz dym pożarowy.

Najlepiej stosować do: wysokiego zanieczyszczenia powietrza, dymu.



Core 300-RF-MB

Levoit True HEPA 4-stopniowy filtr do pleśni i bakterii

Skorzystaj z zalet oryginalnego filtra z dodatkową obróbką antybakteryjną, która jest bardzo skuteczna w wychwytywaniu i hamowaniu rozwoju bakterii i zarodników pleśni.



Najlepiej stosować do: pleśni, bakterii i stęchłego otoczenia.

PIELĘGNACJA I KONSERWACJA

Czyszczenie inteligentnego oczyszczacza powietrza

- Przed czyszczeniem należy odłączyć wtyczkę od zasilania.
- Przetrzyj zewnętrzną stronę oczyszczacza powietrza miękką, suchą szmatką. W razie potrzeby wytrzyj obudowę wilgotną szmatką, a następnie natychmiast wysusz.
- Odkurz wnętrze oczyszczacza powietrza.
- **Nie** czyścić za pomocą ściernych środków chemicznych oraz łatwopalnych środków czyszczących.

Wskaźnik filtra kontrolnego

 będzie świecić się jako przypomnienie o konieczności sprawdzenia filtra. Otrzymasz również powiadomienie z VeSync, gdy nadejdzie czas sprawdzenia filtra, a w każdej chwili możesz sprawdzić procentową żywotność filtra w aplikacji. W zależności od tego, jak często używasz oczyszczacza powietrza, wskaźnik powinien włączyć się w ciągu 6-8 miesięcy. Być może nie musisz jeszcze wymieniać filtra, ale powinieneś go sprawdzić, gdy włączy się .



Czyszczenie filtra

Zewnętrzny filtr wstępny powinien być czyszczony co 2-4 tygodnie, aby zwiększyć wydajność i przedłużyć żywotność filtra. Wyczyść filtr wstępny za pomocą miękkiej szczotki lub węża odkurzacza, aby usunąć włosy, kurz i duże cząstki. [Rysunek 3.1] **Nie należy** czyścić filtra wodą oraz innymi płynami.



Resetowanie wskaźnika filtra kontrolnego

Zresetuj wskaźnik Check Filter Indicator, gdy:

A.  świeci się na czerwono.

1. Wymień filtr.
2. Włącz oczyszczacz powietrza.
3. Naciśnij i przytrzymaj  przez 3 sekundy.
4.  wyłączy się po pomyślnym zresetowaniu.

B. **Filtr został wymieniony przed zapaleniem** .

1. Naciśnij i przytrzymaj  przez 3 sekundy.
2. Urządzenie  będzie migać przez 3 sekundy.
3.  wyłączy się po pomyślnym zresetowaniu.

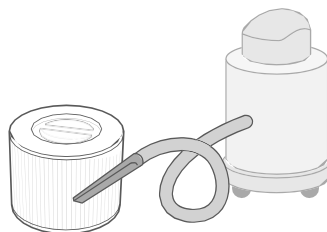

Rysunek 3.1

Filtr	Kiedy czyścić	Jak czyścić	Kiedy należy wymienić
Filtr wstępny	Co 2-4 tygodnie	Użyj miękkiej szczotki lub odkurzacza <i>Rysunek 3.1</i> .	6-8 miesięcy
Filtr True HEPA i filtr z węglem aktywnym	Nie czyścić		

Kiedy należy wymienić filtr?

Filtr powinien być wymieniany co 6-8 miesięcy. Wymiana filtra może być konieczna wcześniej lub później w zależności od tego, jak często korzystasz z oczyszczacza powietrza. Używanie oczyszczacza powietrza w środowisku o stosunkowo dużym zanieczyszczeniu może oznaczać konieczność częstszej wymiany filtra, nawet jeśli  jest wyłączony.

Być może trzeba będzie wymienić filtr, jeśli zauważysz:

- Zwiększony hałas, gdy oczyszczacz powietrza jest włączony
- Zmniejszony przepływ powietrza
- Nietypowe zapachy
- Widocznie zatkaany filtr

Uwaga:

- Aby utrzymać wydajność oczyszczacza należy używać **wyłącznie oryginalnych filtrów Levoit**.
- Pamiętaj, aby po wymianie filtra dokonać resetu .

Czyszczenie czujnika kurzu lasera AirSight Plus

Laserowy czujnik kurzu AirSight Plus może zostać zablokowany przez kurz, co wpływa na dokładność czujnika. Czujnik należy czyścić co 3 miesiące. Używanie oczyszczacza powietrza w środowisku o większej ilości kurzu, może oznaczać konieczność częstszego czyszczenia czujnika.

1. Odłącz oczyszczacz powietrza od zasilania.
2. Umieść końcówkę odkurzacza nad otworami czujnika. [Rysunek 3.3].
3. Włącz odkurzacz na co najmniej 10 sekund, aby oczyścić z kurzu.

Wymiana filtra

1. Odłącz oczyszczacz powietrza od zasilania. Odwróć oczyszczacz powietrza i zdejmij pokrywę filtra (patrz rozdział **rozpoczęcie pracy**).
2. Usuń stary filtr.
3. Wyczyść pozostały kurz lub włosy znajdujące się wewnątrz oczyszczacza powietrza za pomocą odkurzacza. **Nie** używaj wody ani płynów do czyszczenia oczyszczacza powietrza. [Rysunek 3.2]
4. Rozwiń nowy filtr i umieść go w obudowie (patrz rozdział **rozpoczęcie pracy**).
5. Załóż pokrywę. Podłącz oczyszczacz powietrza.
6. Zresetuj wskaźnik filtra kontrolnego.

Przechowywanie

Jeśli nie używasz oczyszczacza powietrza przez dłuższy czas, zawiń zarówno oczyszczacz, jak i filtr w plastikowe opakowanie i przechowuj w suchym miejscu, aby uniknąć uszkodzenia przez wilgoć.

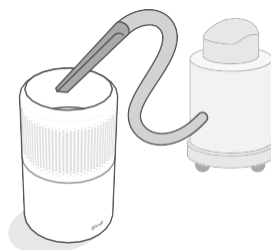

Rysunek 3.2

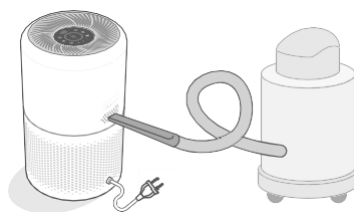









Rysunek 3.3

ROZWIĄZYWANIE PROBLEMÓW

Problem	Możliwe rozwiązanie
Oczyszczacz powietrza nie włącza się lub nie reaguje na sterowanie przyciskami.	Podłącz oczyszczacz powietrza.
	Sprawdź, czy przewód zasilający nie jest uszkodzony. Jeśli jest, przestań używać oczyszczacza powietrza i skontaktuj się z działem obsługi klienta .
	Podłącz oczyszczacz powietrza do innego gniazdka.
	Oczyszczacz powietrza może działać nieprawidłowo. Skontaktuj się z obsługą klienta .
Przepływ powietrza jest znacznie ograniczony.	Upewnij się, że filtr jest wyjęty z opakowania i prawidłowo umieszczony.
	Dotknij  , aby zwiększyć prędkość wentylatora.
	Pozostaw 38 cm wolnej przestrzeni po wszystkich stronach oczyszczacza powietrza.
	Filtr wstępny może być zatkany przez duże cząstki, takie jak włosy lub kłaczki, blokujące przepływ powietrza. Wyczyść filtr wstępny.
	Wymień filtr.
Oczyszczacz powietrza wydaje nietypowy hałas, gdy wentylator jest włączony.	Upewnij się, że filtr jest prawidłowo umieszczony na miejscu, z usuniętym plastikowym opakowaniem.
	Upewnij się, że oczyszczacz powietrza pracuje na twardej, płaskiej, równej powierzchni.
	Wymień filtr.
	Oczyszczacz powietrza może być uszkodzony lub wewnątrz może znajdować się obcy obiekt. Zaprzestań używania oczyszczacza powietrza i skontaktuj się z działem obsługi klienta . Nie próbuj samodzielnie naprawiać oczyszczacza powietrza.
Dziwny zapach wydobywający się z oczyszczacza powietrza.	Wyczyść filtr lub wymień w razie potrzeby.
	Skontaktuj się z działem obsługi klienta .
	Pamiętaj, aby nie używać oczyszczacza powietrza w miejscach o dużej wilgotności lub podczas dyfuzji olejków eterycznych.

ROZWIĄZYWANIE PROBLEMÓW (CIĄG DALSZY)

Problem	Możliwe rozwiązanie
Siaba jakość oczyszczania powietrza.	Dotknij  , aby zwiększyć prędkość wentylatora.
	Upewnij się, że żadne przedmioty nie blokują boków lub góry oczyszczacza powietrza (wlotu lub wylotu).
	Upewnij się, że filtr jest wyjęty z opakowania i prawidłowo umieszczony.
	Podczas używania oczyszczacza powietrza należy zamknąć drzwi i okna.
	Jeśli pomieszczenie jest obszerniejsze niżeli 41 m ² , oczyszczanie powietrza będzie trwało dłużej. Oczyszczacz powietrza może nie być tak skuteczny w istotnie obszerniejszych pomieszczeniach.
	Wymień filtr.
 jest nadal włączony po wymianie filtra.	Zresetuj wskaźnik filtra kontrolnego.
 nie włączył się w ciągu 8 miesięcy.	 Przypomina o konieczności sprawdzenia filtra i świeci się w zależności od stopnia wykorzystania oczyszczacza powietrza. Jeśli nie używasz często oczyszczacza powietrza, włączenie  potrwa dłużej.
 włączył się przed upływem 6 miesięcy.	 Przypomina o konieczności sprawdzenia filtra i świeci się w zależności od stopnia wykorzystania oczyszczacza powietrza. Jeśli często uruchamiasz oczyszczacz powietrza,  włączy się wcześniej.
Wskaźnik jakości powietrza zawsze pozostaje czerwony.	Czujnik kurzu lasera AirSight Plus może wymagać czyszczenia.
	Jeśli używasz nawilżacza ultradźwiękowego w pobliżu oczyszczacza powietrza, mgła może wpływać na dokładność laserowego czujnika kurzu AirSight Plus. Czujnik wykryje duże cząstki mgły, a wskaźnik jakości powietrza może zmienić kolor na czerwony. Unikaj używania ultradźwiękowego nawilżacza w pobliżu oczyszczacza powietrza lub użyj innego trybu oprócz trybu Auto.
Wskaźnik jakości powietrza zawsze pozostaje niebieski, nawet gdy jakość powietrza jest zła.	Laserowy czujnik kurzu AirSight Plus wykrywa cząsteczki unoszące się w powietrzu, ale nie może wykryć gazu. Upewnij się, że powietrze nie jest zanieczyszczone gazem.
Na wyświetlaczu pojawia się kod błędu "E1".	Nastąpiła awaria silnika. Należy skontaktować się z działem obsługi klienta.

ROZWIĄZYWANIE PROBLEMÓW Z APLIKACJĄ VESYNC

Mój oczyszczacz powietrza nie łączy się z aplikacją VeSync.

- Podczas procesu konfiguracji musisz być w bezpiecznej sieci Wi-Fi 2,4 GHz. Potwierdź, że sieć działa prawidłowo.
- Upewnij się, że wprowadzone hasło Wi-Fi jest prawidłowe.
 - Na początku i na końcu hasła nie powinno być spacji.
 - Przetestuj hasło, podłączając do routera inne urządzenie elektroniczne.
 - Jeśli ręcznie wpisujesz SSID i hasło, sprawdź dwukrotnie, czy oba są wpisane poprawnie.
- Spróbuj przesunąć oczyszczacz powietrza bliżej routera. Telefon powinien znajdować się jak najbliżej oczyszczacza powietrza.
- Być może router będzie musiał znajdować się w wyższej lokalizacji, z dala od przeszkód.
- Upewnij się, że oczyszczacz powietrza i router znajdują się z dala od urządzeń (takich jak kuchenki mikrofalowe, lodówki, urządzenia elektroniczne itp.), aby uniknąć zakłóceń sygnału.
- Jeśli korzystasz z sieci VPN, upewnij się, że jest ona wyłączona podczas konfigurowania oczyszczacza powietrza.
- Wyłącz uwierzytelnianie portalu dla swojej sieci Wi-Fi. Jeśli uwierzytelnianie portalu jest włączone, oczyszczacz powietrza nie będzie mógł uzyskać dostępu do sieci Wi-Fi i konfiguracja nie powiedzie się.

Uwaga: *Uwierzytelnianie portalu oznacza, że przed skorzystaniem z Internetu musisz zalogować się do sieci Wi-Fi® za pośrednictwem strony internetowej.*

Mój oczyszczacz powietrza jest wyłączony.

- Upewnij się, że oczyszczacz powietrza jest podłączony i ma zasilanie, a następnie odśwież menu VeSync, przesuwając palcem w dół po ekranie.
- Upewnij się, że Twój router jest podłączony do Internetu, a połączenie sieciowe telefonu działa.
- Usuń oczyszczacz powietrza offline z aplikacji VeSync. Przeciągnij palcem w lewo (iOS®) lub dotknij i przytrzymaj (Android™), a następnie wybierz **usuń**. Skonfiguruj ponownie oczyszczacz powietrza za pomocą aplikacji VeSync.

Uwaga: *Przerwy w dostawie prądu, przerwy w dostępie do Internetu lub zmiana routera Wi-Fi® mogą spowodować wyłączenie oczyszczacza powietrza.*

ATRYBUCJE

Amazon, Alexa i wszystkie powiązane logo są znakami towarowymi firmy Amazon.com, Inc. lub jej podmiotów stowarzyszonych. Google, Android i Google Play są znakami towarowymi firmy Google LLC.

App Store® jest znakiem towarowym firmy Apple Inc.

Wi-Fi® jest zastrzeżonym znakiem towarowym firmy Wi-Fi Alliance®.

iOS jest zastrzeżonym znakiem towarowym firmy Cisco Systems, Inc. i/lub jej spółek zależnych w Stanach Zjednoczonych i niektórych innych krajach.

Znak słowny i logo Bluetooth® są zarejestrowanymi znakami towarowymi należącymi do Bluetooth SIG, Inc. i wszelkie wykorzystanie tych znaków przez Arovast Corporation odbywa się na podstawie licencji.

O PRODUKTACH ZWIĄZANYCH Z ENERGIA

Produkt, zgodnie z dyrektywą 2009/125/WE w sprawie wymogów dotyczących ekoprojektu dla produktów związanych z energią, jest zgodny z następującą normą (normami) lub dokumentem (dokumentami): Rozporządzenie (WE) NO. 1275/2008, zmienionym rozporządzeniem (UE) nr 801/2013.

Wymagane informacje o stanie zasilania	Sieciowy tryb gotowości
Pobór mocy w określonym trybie zasilania, przy wejściu 230V/50Hz	≤ 2.0 W
Czas, po którym urządzenie jest automatycznie przełączane w tryb	Natychmiast
Procedury dezaktywacji/aktywacji portu sieciowego	Rozłączenie połączenia Wi-Fi spowoduje dezaktywację sieci Wi-Fi. Podłączenie urządzenia do sieci Wi-Fi spowoduje aktywację sieci Wi-Fi.
Tryb gotowości sieciowej: Gdy sieć Wi-Fi jest aktywna, naciśnij i przytrzymaj przycisk On/Off, a urządzenie natychmiast przejdzie w stan czuwania sieciowego.	

INFORMACJE GWARANCYJNE

Produkt	Oczyszczacz powietrza Smart True HEPA
Model	Core 300S
<i>Dla własnego dobra zalecamy zapisanie identyfikatora zamówienia i daty zakupu.</i>	
Numer zamówienia	
Data zakupu	

Regulamin i polityka

Arovast Corporation gwarantuje, że wszystkie produkty są najwyższej jakości pod względem materiału, wykonania i obsługi przez 2 lata, licząc od daty zakupu do końca okresu gwarancyjnego. Długość gwarancji może się różnić w zależności od kategorii produktów.

OBSŁUGA KLIENTA

Dystrybuowane przez Arovast Corporation
1202 N. Miller St., Suite
A Anaheim, CA 92806
USA

Email: support.eu@levoit.com

*Przed skontaktowaniem się z Działem Obsługi Klienta prosimy o przygotowanie dowodu zakupu.