

WELLTEC



www.welltec.pro

Welltec Sp. z o.o.

72-010 Przęsocin, Poland
Orzechowa 3

www.welltec.pro/contact

WELLTEC

Probot® RX3 Pro

Instruction manual

Instrukcja obsługi | Bedienungsanleitung

Návod k použití | Návod na použitie

Használati útmutató

Window cleaning robot

Robot do mycia okien

Fensterputzroboter

Robotický čistič oken

Robotický čistič oken

Ablaktisztító robot



Languages

Języki | Sprachen | Jazyky | Jazyky | Nyelvek

Polski	2
English	28
Deutsch	54
Čeština	80
Slovenčina	106
Magyar	132



Download the updated user manual:

Pobierz zaktualizowaną instrukcję obsługi:

Laden Sie die aktualisierte Bedienungsanleitung herunter:

Stáhněte si aktualizovaný návod k obsluze:

Stiahnite si aktualizovaný návod na obsluhu:

Töltse le a frissített használati útmutatót:



www.welltec.pro/r/manual/rx3pro

www.welltec.pro / 1

Szanowny Kliencie,
Dziękujemy za zaufanie i wybór robota do mycia okien Welltec. Mamy nadzieję, że będzie zapewniał Państwu czyste okna przez długie lata.

Spis treści

Uwagi i ostrzeżenia.....	3
Zawartość opakowania.....	5
Wprowadzenie do produktu.....	6
Wskazówki przed użyciem.....	8
Zasady bezpieczeństwa.....	9
Pierwsze użycie.....	10
Sposoby czyszczenia.....	12
Użytkowanie.....	13
Harmonogram konserwacji robota.....	15
Czyszczenie i konserwacja.....	15
Wymiana dyszy ultradźwiękowej.....	17
Konfiguracja aplikacji.....	18
Połączenie z aplikacją.....	20
Rozwiązywanie problemów z połączeniem.....	23
Rozwiązywanie problemów.....	24
Najczęściej zadawane pytania.....	26

Uwagi i ostrzeżenia

Aby zapobiec utracie zdrowia lub zniszczeniu mienia, zapoznaj się z poniższymi instrukcjami.



Ryzyko utraty zdrowia
lub śmierci



Ryzyko utraty zdrowia,
niebezpieczne substancje



Zabronione



Wymagane

- ⚠ Nie demontować.
- ⊘ Nie czyścić alkoholem ani rozpuszczalnikami.
- ⊘ Nie należy modyfikować ani próbować naprawiać urządzenia lub akumulatora z wyjątkiem czynności konserwacyjnych wypisanych w instrukcji obsługi.
- ⊘ Nie spryskiwać urządzenia środkiem owadobójczym.
- ⊘ Nie stawiać obok źródła ciepła lub pary.
- ⊘ Nie należy wystawiać urządzenia na bezpośrednie działanie promieni słonecznych, wiatru lub deszczu.
- ⊘ Nie pozostawiać pracującego urządzenia bez nadzoru.
- ⊘ Nie przekłuwaj ani nie podpalaj urządzenia.
- ⊘ Nie wkładaj żadnych przedmiotów do otworów. Nie używaj urządzenia przy zablokowanych otworach.
- ⊘ Nie używaj w pobliżu otwartego ognia.
- ⚠ Nie wolno dopuścić do zamoczenia urządzenia.
- Ⓜ Przed uruchomieniem sprawdzić czy napięcie zasilania z tabliczki znamionowej jest zgodne z napięciem lokalnej sieci.
- ⚠ Sprawdzaj regularnie podłączenie do sieci elektrycznej.
- ⚠ Trzymać z dala od bieżącej wody.
- ⚠ Upewnić się, że urządzenie zostało poprawnie podłączone do sieci elektrycznej.
- Ⓜ Używać tylko oryginalnej wtyczki bez przedłużacza.
- Ⓜ Używać urządzenia wyłącznie zgodnie z opisem niniejszej instrukcji.
- Ⓜ Zawsze chwycić za wtyczkę odłączając ją od gniazdka.
- Ⓜ Należy wyłączać urządzenie przed wyjęciem wtyczki z kontaktu.
- ⚠ Przed rozpoczęciem czyszczenia należy upewnić się, że linka zabezpieczająca jest solidnie przymocowana do nieruchomego i solidnego obiektu, aby uniknąć niebezpieczeństwa.
- ⚠ Upewnić się, że linka zabezpieczająca nie jest uszkodzona lub że jej węzeł nie jest poluzowany. Nie używaj urządzenia, jeśli linka jest w jakikolwiek sposób uszkodzona.
- Ⓜ Robot musi być stale podłączony do zasilania, aby działał prawidłowo.
- ⊘ Nie używać robota w wietrzne, deszczowe lub bardzo wilgotne dni albo gdy szyba jest mokra lub zaparowana, aby zapobiec powstawaniu plam lub upadkowi.
- Ⓜ W przypadku czyszczenia zewnętrznej strony okna bez balkonu, na podłożu pod oknem należy ustawić strefę ostrzegawczą, aby zapobiec ryzyku zranienia osób znajdujących się na zewnątrz.
- ⊘ Urządzenie powinno być używane wyłącznie na powierzchniach pionowych. Nie należy go używać w pozycji poziomej.
- Ⓜ Urządzenie może być używane na lekko nachylonych powierzchniach pod warunkiem zachowania wyjątkowej ostrożności i obserwacji procesu czyszczenia. W razie potrzeby należy użyć pilota.
- Ⓜ Przed rozpoczęciem pracy, wbudowany akumulator powinien być w pełni naładowany (wskaźnik zasilania świeci na zielono).
- ⚠ Przed umieszczeniem robota na szybie należy go włączyć oraz sprawdzić, czy zasysanie powietrza działa prawidłowo.
- ⚠ Grubość szyby okiennej powinna być większa niż 3 mm.
- ⚠ Umieszczając urządzenie na szybie, upewnij się, że przylega ono do powierzchni przed puszczeniem uchwytu.
- ⊘ Urządzenie należy zdjąć z powierzchni szyby dopiero po zakończeniu czyszczenia lub po jego zatrzymaniu. Nigdy nie należy zdejmować robota w trakcie czyszczenia.
- Ⓜ Upewnić się, że ściereczka do czyszczenia jest prawidłowo przymocowana do rzepu, a wlot powietrza oraz czujniki nie są przez nią zablokowane.
- Ⓜ Przed rozpoczęciem czyszczenia należy usunąć ze szkła wszelkie przeszkody.

Uwagi i ostrzeżenia

- ⊘ Nie używać na pękniętych lub uszkodzonych szybach.
- ⊘ Jeśli na szybę nałożona jest folia lustrzana, może ona zostać podczas czyszczenia zarysowana przez zanieczyszczenia znajdujące się na jej powierzchni.
- ⊘ Opróżniać zbiorniki na płyn po zakończeniu pracy.
- ⊘ Nie dotykać dyszy ultradźwiękowej, chyba że w celu wymiany.
- ⊘ Napełniać zbiorniki wyłącznie dobrej jakości płynem do mycia szyb przeznaczonym do stosowania z tym robotem, nie należy używać innych detergentów.
- ⊘ Nie zbliżać się do obracających się części urządzenia.
- ⚠ Przed przystąpieniem do konserwacji lub czyszczenia urządzenia należy je wyłączyć i odłączyć od zasilania.
- ⊘ Nie ścisnąć urządzenia.
- ⚠ Napięcie gniazda zasilania powinno być zawsze zgodne z napięciem zasilacza.
- ⊘ Jeśli zasilacz, przedłużacz lub przewód zasilający są uszkodzone, nie należy używać urządzenia. Zamiast tego należy skontaktować się ze sprzedawcą.
- ⊘ Zasilacz jest elementem elektrycznym o wysokim napięciu, nie należy podejmować prób jego naprawy.
- ⊘ Nie umieszczać żadnych przedmiotów na robocie, zasilaczu lub przewodach.
- ⊘ Podczas pracy urządzenia wokół zasilacza powinna być zapewniona odpowiednia wentylacja. Nie przykrywać zasilacza.
- ⊘ Nie należy umieszczać urządzenia i zasilacza w środowisku o silnym polu magnetycznym albo wysokiej temperaturze lub wilgotności.
- ⊘ Nie dotykać zasilacza mokrymi rękami lub stopami.
- ⊘ Urządzenie jest wyposażone w niewymienną baterię. Nie należy próbować jej wyjmować.
- ⊘ Nie używać przewodów ani zasilaczy stron trzecich.
- ⚠ Należy używać wyłącznie dostarczonego przedłużacza, zasilacza i przewodu zasilającego. Korzystanie z innych spowoduje awarię i/lub zagrożenie dla zdrowia.
- ⊘ Akumulator używany w tym urządzeniu może stwarzać zagrożenie pożarem lub poparzeniem chemicznym w przypadku niewłaściwego obchodzenia się z nim.

- ⌚ Bateria powinna być ładowana najpóźniej co 2 do 3 miesięcy, aby zachować jej żywotność i zapewnić jej normalne użytkowanie.
- ⊘ Przed użyciem urządzenia należy upewnić się, że wszelkie przedmioty o ostrych krawędziach znajdują się z dala od przewodów.
- ⊘ Akumulator urządzenia służy jako awaryjne źródło zasilania. Robot nie jest przeznaczony do użytku jako urządzenie bezprzewodowe i nie może być używany bez podłączenia do zasilania.
- ⊘ Nie używać uszkodzonego zasilacza i przewodów.
- ⊘ Nie używać urządzenia, jeśli ono samo lub jego akcesoria są wadliwe lub uszkodzone. Nie używać uszkodzonego zasilacza lub przewodów.
- ⊘ Ponieważ wbudowany akumulator urządzenia jest akumulatorem litowym, może on mieć niewielką ilość pozostałej energii w momencie dostawy, dlatego należy go naładować natychmiast po otrzymaniu. Pierwsze ładowanie może potrwać do 3-5 godzin. Podczas ładowania wskaźnik zasilania miga na zielono, a po pełnym naładowaniu wskaźnik świeci na zielono w sposób ciągły. (Uwaga: baterie litowe powinny być ładowane najpóźniej co 2-3 miesiące, aby zachować ich żywotność).
- ⚠ Przestrzegać wszystkich instrukcji dotyczących ładowania i nie ładować akumulatora ani urządzenia poza zakresem temperatur podanym w instrukcji. Ładowanie w sposób nieprawidłowy lub w temperaturach poza podanym zakresem może uszkodzić akumulator i zwiększyć ryzyko pożaru.

Uwaga!
W przypadku wystąpienia któregoś z poniższych zdarzeń, należy natychmiast wyłączyć urządzenie:

- Jeden lub więcej przełączników nie działa.
- Nastąpiło zwarcie.
- Przegrzanie kabla zasilającego/wtyczki.
- Czuć zapach spalenizny lub słyszeć niepokojące dźwięki i wibracje.
- Inne nieprawidłowości w działaniu lub usterki.

Jeśli przewód zasilający jest uszkodzony lub zniszczony, musi zostać wymieniony przez producenta, serwis lub inną upoważnioną jednostkę.

Urządzenie może być używane przez dzieci, osoby o ograniczonej sprawności fizycznej, sensorycznej oraz umysłowej pod warunkiem odpowiedniego nadzoru oraz instruktażu w zakresie obsługi. Dzieci nie powinny bawić się urządzeniem.

Zawartość opakowania

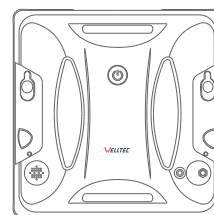

Robot

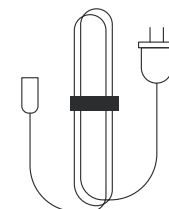

Przewód zasilający AC

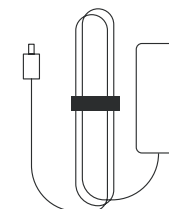

Zasilacz

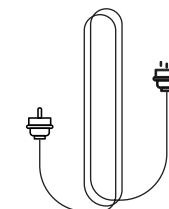

Przedłużacz DC

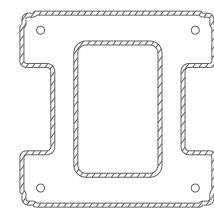

Ściereczka czyszcząca (12 szt.)



Dysza ultradźwiękowa (4 szt.)



Pilot zdalnego sterowania

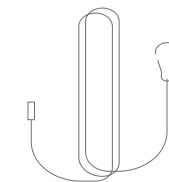

Linka zabezpieczająca



Butelka ze spryskiwaczem



Butelka do napełniania zbiorników

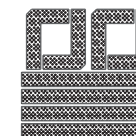

Zapasy zestaw rzepów



Instrukcja obsługi

Wprowadzenie do produktu

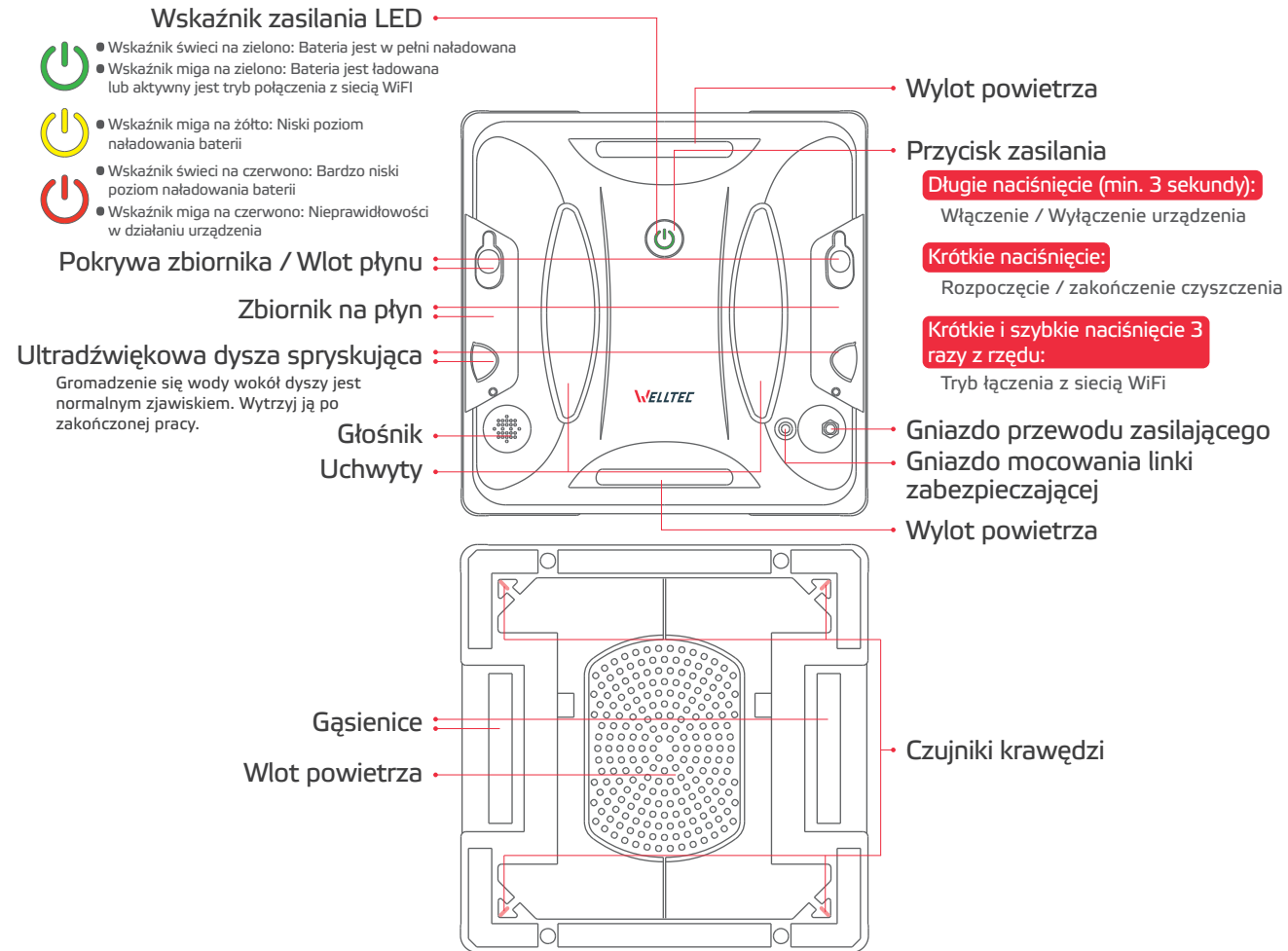

Wprowadzenie do produktu

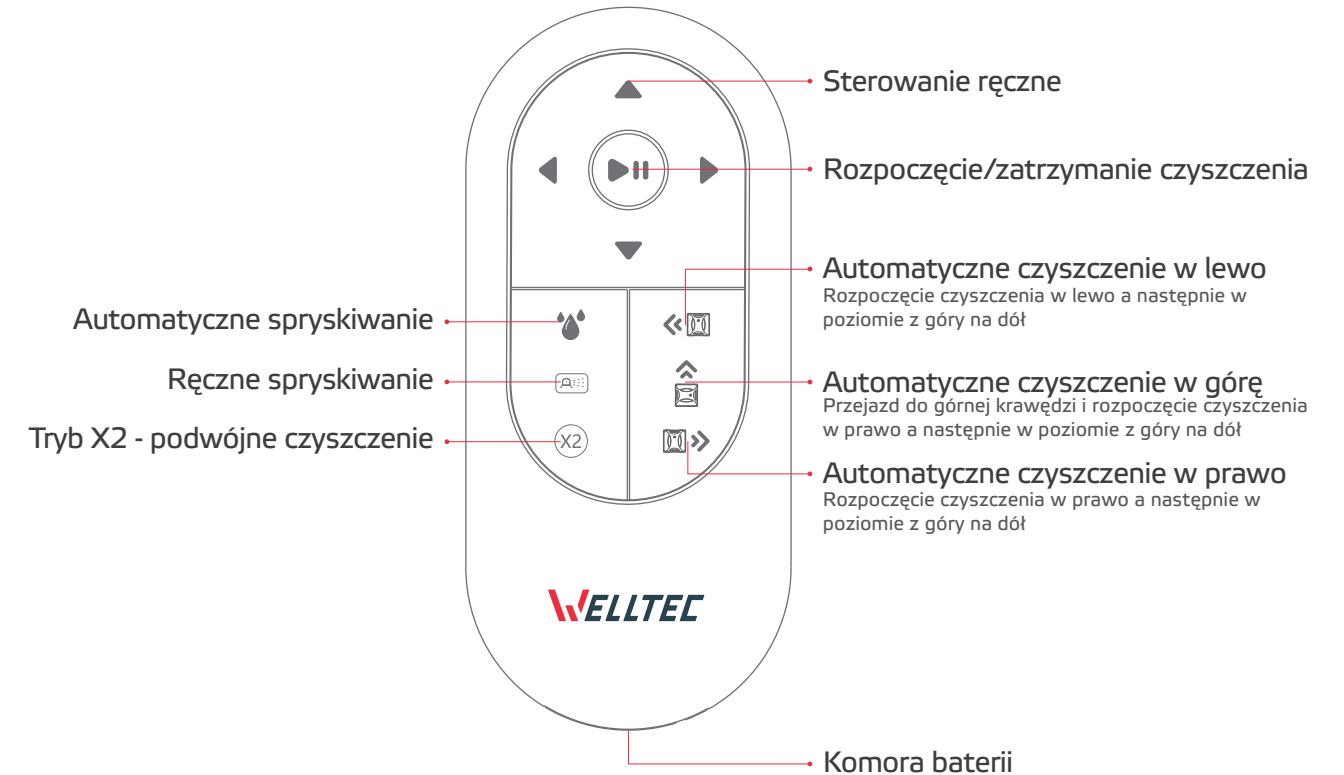

Uwaga:

- Jeśli chcesz wydać nowe polecenie robotowi podczas gdy jest on w trakcie czyszczenia, najpierw zatrzymaj czyszczenie naciskając przycisk Start/Stop, aby zapobiec nieprawidłowemu działaniu.
- Przed użyciem należy usunąć folię izolacyjną z komory baterii.

Wskazówki przed użyciem

Wybierz odpowiedni dzień

Używaj robota tylko w słoneczne i suche dni. W przypadku czyszczenia okien wewnątrz pomieszczeń w deszczowe lub mgliste dni robot może pozostawiać plamy i smugi. Czyszczenie okien po zewnętrznej stronie w wietrzne, deszczowe, mgliste lub zimne dni jest zabronione. W takie dni istnieje ryzyko, że robot straci przyczepność i spadnie.



Wybierz odpowiednie okno lub powierzchnię

Używaj robota na dużych prostokątnych oknach. Okna i powierzchnie, które są zakrzywione, zbyt małe, o nieregularnych kształtach lub posiadają naklejki, nie są odpowiednie dla robota.

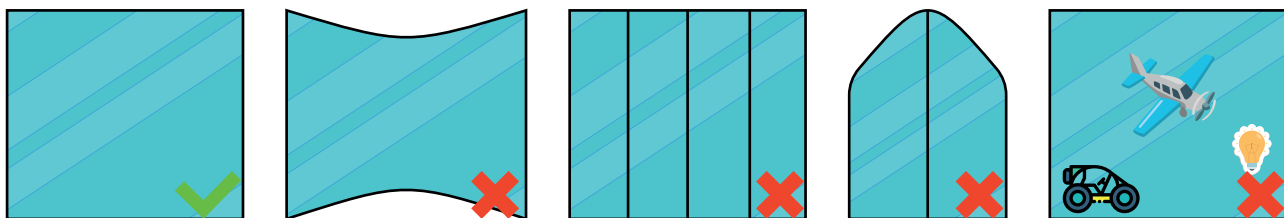

Poprawnie przymocuj ściereczkę do czyszczenia

Nieprawidłowe przymocowanie ściereczki do robota skutkuje błędem o zbyt niskim ciśnieniu.

Upewnij się, że ściereczka jest przymocowana równo, dokładnie bez żadnych zmarszczek czy nierówności na powierzchni. Jednocześnie ściereczka nie może zasłaniać czujników ciśnienia zlokalizowanych w rogach urządzenia.

Wskazówki przed użyciem

- Upewnij się, że linka zabezpieczająca jest zamocowana na solidnym i nie mogącym się poruszać obiekcie.
- Upewnij się, że linka zabezpieczająca jest wystarczająco długa, aby robot mógł swobodnie pracować, ale nie na tyle długa, aby robot nie uderzył o ziemię w razie upadku. Podczas mocowania linki należy związać jej nadmiar w odpowiedniej ilości.
- Upewnij się, że śruba linki zabezpieczającej jest prawidłowo i całkowicie dokręcona w gnieździe robota.
- Upewnij się, że zasilacz i inne przewody są dobrze połączone i nie są uszkodzone. Zwiń i zepnij nadmiar przewodów za pomocą taśmy rzepowej lub gumki w taki sposób, aby robot mógł swobodnie pracować, a przewody nie przeszkadzały podczas poruszania się w ich pobliżu.
- Upewnij się, że ściereczka do czyszczenia jest prawidłowo przyczepiona do robota i ściśle przylega do urządzenia, aby zapobiec wyciekowi powietrza oraz tak, aby nie zakrywała czujników krawędziowych. Ściereczka czyszcząca nie powinna być również zbyt mokra.
- Podczas napełniania zbiorników nie należy przekraczać poziomu "Max".
- **Do napełnienia zbiorników użyj dobrej jakości środka do czyszczenia szyb. Nie zalecamy używania wody, ponieważ może pozostawiać smugi.**
- Upewnij się, że pokrywy zbiorników są prawidłowo zamknięte, aby zapobiec wyciekowi.

Zasady bezpieczeństwa

- Sprawdź, czy szyba nie jest uszkodzona lub pęknięta.
- Sprawdź, czy okno nie jest przechylone. Jeśli okno nie znajduje się w całkowicie pionowej pozycji, należy zachować szczególną ostrożność i obserwować proces czyszczenia. W razie potrzeby użyj pilota do sterowania robotem.
- Nie używaj robota w wietrzne, deszczowe lub bardzo wilgotne dni albo gdy szyba jest mokra lub zaparowana, ponieważ mogą pojawić zacieki lub robot może się ześlizgnąć i spaść.
- Urządzenie może stać nieruchomo w rogu szyby przez kilka sekund w celu przetestowania przyczepności i jest to normalne zachowanie.
- W przypadku nieoczekiwanej awarii zasilania wewnętrzna bateria utrzyma urządzenie przymocowane do szyby przez co najmniej 20 minut i włączy się alarm. W takim przypadku należy jak najszybciej zdjąć urządzenie z szyby, aby zapobiec jego upadkowi.
- W przypadku czyszczenia zewnętrznej strony okien bez balkonu należy ustawić strefę ostrzegawczą na ziemi pod oknem, aby zapobiec ryzyku zranienia osób znajdujących się na zewnątrz.

Pierwsze użycie

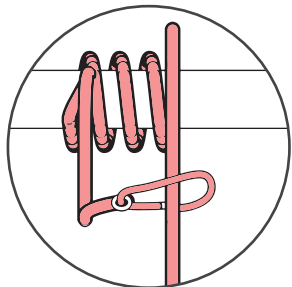

1. Mocno przymocuj linkę zabezpieczającą po stronie karabińczyka do nieruchomego, solidnego obiektu.

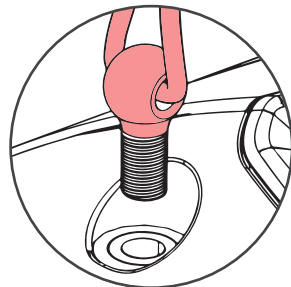

2. Wkręć całkowicie drugi koniec linki zabezpieczającej w gniazdo linki na robocie.

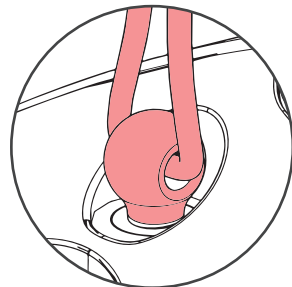

3. Upewnij się, że śruba linki zabezpieczającej jest prawidłowo i całkowicie dokręcona w gnieździe robota.

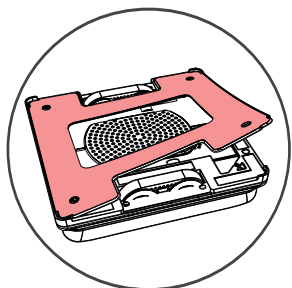

4. Przymocuj ściereczkę czyszczącą do rzepu na spodzie robota w taki sposób, aby ściśle przylegała do urządzenia i nie zakrywała czujników.

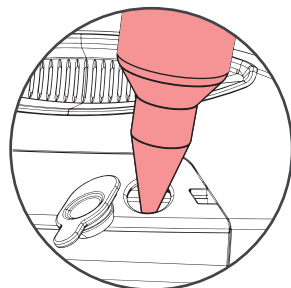

5. Użyj butelki do napełniania zbiornika, aby wlać dobrej jakości środek do czyszczenia szkła do obu zbiorników na płyn. Nie przekraczaj linii „Max”.

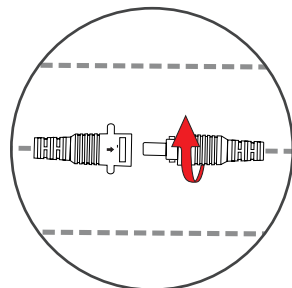

6. Podłącz zasilacz do przedłużacza i obróć końcówkę przedłużacza o około 90°, aby zablokować połączenie.

Pierwsze użycie

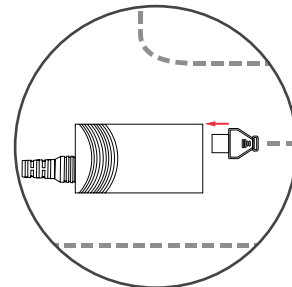

7. Podłącz przewód zasilający do zasilacza.

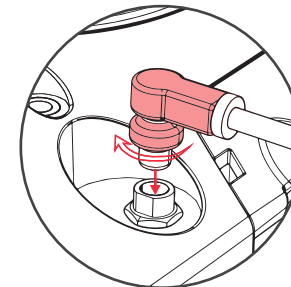

8. Podłącz drugą stronę przedłużacza do gniazda robota i całkowicie dokręć nakrętkę na jego końcu.

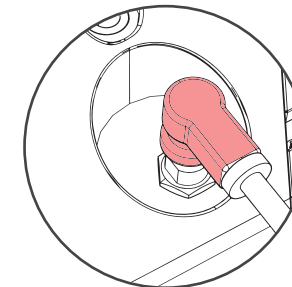

9. Upewnij się, że zasilacz i inne przewody są dobrze podłączone.

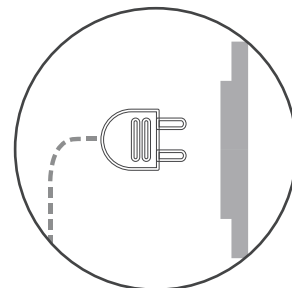

10. Podłącz kabel do zasilania i poczekaj, aż bateria zostanie w pełni naładowana. Wskaźnik LED zmieni kolor na zielony. Przy pierwszym użyciu urządzenia może to zająć 3-5 godzin.

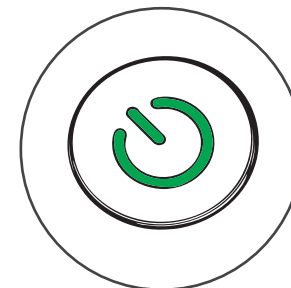

11. Włącz robota poprzez długie naciśnięcie przycisku zasilania. Upewnij się, że powietrze na spodzie robota jest zasysane.

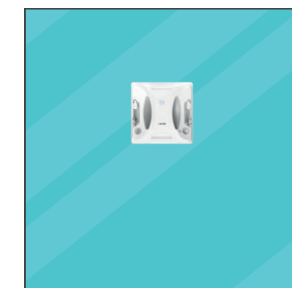

12. Umieść robota na wybranej powierzchni. Nie puszczaj urządzenia, dopóki nie upewnisz się, że jest przysysane. Naciśnij krótko przycisk zasilania, aby rozpocząć czyszczenie.

Sposoby czyszczenia







Wybierz właściwy sposób czyszczenia

Sposób czyszczenia okien lub powierzchni zależy od stopnia ich zabrudzenia.









Lekko zabrudzone

- Krok 1:     
1. Użyj czystej, suchej ściereczki.
 2. Delikatnie nasącz ściereczkę płynem do mycia okien za pomocą butelki z rozpylaczem.
 3. Włącz spryskiwanie za pomocą pilota lub aplikacji.
 4. Uruchom automatyczne lub podwójne czyszczenie X2.

Zabrudzone

- Krok 1:   
1. Użyj czystej, suchej ściereczki.
 2. Wyłącz spryskiwanie za pomocą pilota lub aplikacji.
 3. Uruchom automatyczne czyszczenie.
- Krok 2:    
4. Po wykonaniu kroku 1 wymień ściereczkę na nową i czystą.
 5. Delikatnie nasącz ściereczkę płynem do mycia okien za pomocą butelki ze spryskiwaczem.
 6. Włącz spryskiwanie za pomocą pilota lub aplikacji.
 7. Uruchom podwójne czyszczenie X2.

Bardzo zabrudzone

- Krok 1:   
1. Użyj czystej, suchej ściereczki.
 2. Wyłącz spryskiwanie za pomocą pilota lub aplikacji.
 3. Uruchom automatyczne czyszczenie.
- Krok 2:    
4. Po wykonaniu kroku 1 wymień ściereczkę na nową i czystą.
 5. Delikatnie nasącz ściereczkę płynem do mycia okien za pomocą butelki ze spryskiwaczem.
 6. Włącz spryskiwanie za pomocą pilota lub aplikacji.
 7. Uruchom podwójne czyszczenie X2.
- Krok 3:  
8. Po wykonaniu kroku 2 wymień ściereczkę na nową, suchą i czystą.
 9. Uruchom automatyczne czyszczenie.

Użytkowanie

Zwilżanie ściereczki do czyszczenia

Przed rozpoczęciem czyszczenia należy zwilżyć ściereczkę czyszczącą, ale nie powinna być ona zbyt mokra, ponieważ mogą powstać plamy spowodowane nadmiarem płynu spływającego po szybie. Jeśli ściereczka jest bardzo mokra, robot może nawet się ześlizgnąć i spaść z okna. Jeśli ściereczka jest zbyt mokra, należy ją wysuszyć, aż będzie tylko wilgotna.

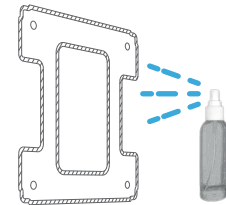

Bardzo zabrudzona powierzchnia

Jeśli na czyszczonej powierzchni znajduje się piasek lub dużo kurzu, użyj robota z suchą ściereczką do czyszczenia, aby najpierw usunąć je z powierzchni. Następnie wymień zużytą ściereczkę na czystą. Ochroni to powierzchnię przed zarysowaniem.

Alternatywnie możesz użyć zwykłej miękkiej szmatki i ręcznie wyczyścić powierzchnię z piasku i kurzu przed uruchomieniem robota.

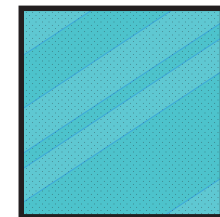

Przemoczona ściereczka czyszcząca

Nie zaleca się używania zbyt mokrej ściereczki czyszczącej, ponieważ może to spowodować ześlizgnięcie się i upadek urządzenia. Jeśli zachodzi potrzeba użycia bardzo mokrej ściereczki, należy wykonać poniższe czynności:

1. Namocz czystą ściereczkę czyszczącą płynem, wyciśnij nadmiar i wysusz ją tak bardzo, jak to tylko możliwe.
2. Wyłącz funkcję spryskiwania za pomocą przycisku  na pilocie zdalnego sterowania.
3. Rozpocznij czyszczenie. Po uruchomieniu robot zsunie się w dół lub stanie w miejscu z powodu nadmiaru płynu. Obserwuj, czy urządzenie zacznie czyścić normalnie. Jeśli nie, pochłaniaj płyn ze ściereczki chusteczkami lub ręcznikiem papierowym, aż ruch urządzenia wróci do normy.



Użytkowanie

Ścieżka czyszczenia

Umieść urządzenie na środku szyby, jak najdalej od ramy i naciśnij krótko przycisk zasilania. Gdy robot wykryje górną krawędź, rozpocznie czyszczenie w poziomie od góry do dołu. Po zakończeniu czyszczenia robot powróci do punktu początkowego.

Uruchom tryb podwójne czyszczenia X2, aby uzyskać dokładniejsze czyszczenie. Po aktywacji robot będzie najpierw czyścił w poziomie, a po zakończeniu rozpocznie czyszczenie w pionie.

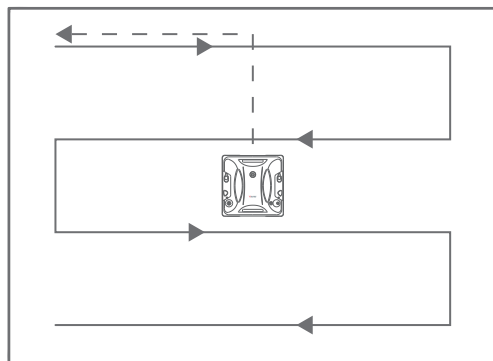

Czyszczenie poziome od góry do dołu

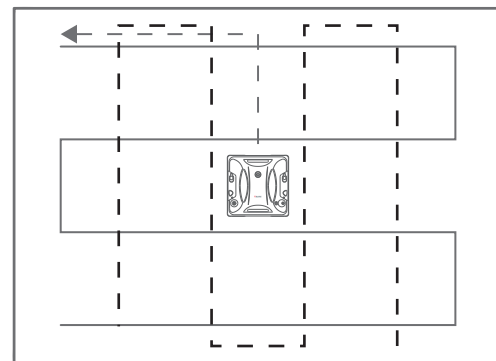

Podwójne czyszczenie X2: najpierw poziome czyszczenie od góry do dołu, a następnie pionowe od lewej do prawej.

Zdejmowanie urządzenia z powierzchni

1. Gdy urządzenie zakończy czyszczenie lub gdy zostanie ono przerwane, chwyć robota za uchwyt i naciśnij długo przycisk zasilania, aby go wyłączyć, a następnie zdejmij go z powierzchni.
2. Jeśli chcesz zdjąć urządzenie z szyby, ale znajduje się ono poza zasięgiem, użyj manualnego sterowania poprzez pilota lub aplikację WiFi, aby je do siebie zbliżyć.
3. Jeśli chcesz zdjąć urządzenie z szyby, ale znajduje się ono poza zasięgiem, a sterowanie ręczne nie jest możliwe (np. w przypadku zgubienia lub rozładowania pilota), przytrzymaj linkę zabezpieczającą na końcu robota i ostrożnie pociągnij ją wzdłuż szyby do miejsca, w którym będziesz mógł dosięgnąć robota.

Harmonogram konserwacji robota

Element	Częstotliwość czyszczenia	Wymiana	Sposób czyszczenia
Ściereczka czyszcząca	Po każdym użyciu	Co 3-6 miesięcy	Wypłucz pod wodą i wysusz
Czujniki krawędzi	Co dwa tygodnie	-	Wytrzyj suchą, miękką ściereczką.
Zbiorniki	Raz w miesiącu	-	Wytrzyj suchą, miękką ściereczką.
Ultradźwiękowe dysze rozpylające	Po każdym użyciu	W przypadku awarii	Wytrzyj suchą, miękką ściereczką.
Wylot powietrza	Co dwa tygodnie	-	Wytrzyj suchą, miękką ściereczką.
Wlot powietrza	Co dwa tygodnie	-	Wytrzyj suchą, miękką ściereczką.
Gąsienice	Co dwa tygodnie	-	Wyczyść zgodnie z instrukcją.

Czyszczenie i konserwacja

Właściwa pielęgnacja robota pomaga zachować jego trwałość i wydajność. Przed przystąpieniem do czyszczenia urządzenia należy odłączyć je od zasilania.

Czyszczenie czujników krawędzi

Czyść je co dwa tygodnie lub częściej czystą, suchą ściereczką.

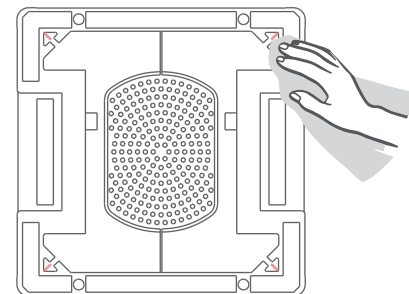

Czyszczenie wlotu powietrza

Czyść go co dwa tygodnie lub częściej czystą, suchą ściereczką.

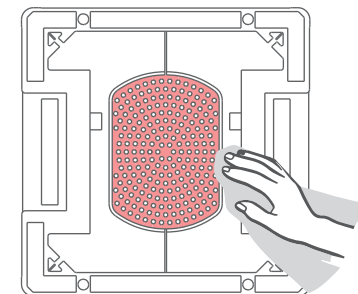

Czyszczenie i konserwacja

Czyszczenie gąsienic

Jeśli gąsienice robota są mokre lub pokryte kurzem, mogą stracić przyczepność podczas czyszczenia, a robot będzie się ślizgał, przez co nie będzie mógł się poruszać. W takim przypadku należy wyczyścić gąsienice.

1. Jeśli urządzenie nie jest podłączone, podłącz je
2. Obróć urządzenie tak, aby gąsienice były skierowane do góry. Naciśnij długo przycisk zasilania, aż gąsienice zaczną się obracać.
3. Gąsienice będą się obracać przez 2 minuty. Lekko dociśnij miękką ściereczkę na środku gąsienicy i przytrzymaj, aż gąsienica wykona co najmniej jeden pełny obrót. Trzymaj ściereczkę mocno w dłoni, aby nie została pociągnięta przez gąsienicę wewnątrz robota. Jeśli tak się stanie, natychmiast wyłącz urządzenie poprzez długie naciśnięcie przycisku zasilania i wyjmij ściereczkę z urządzenia.
4. Powtórz tę czynność dla drugiej gąsienicy. Po zakończeniu czyszczenia wyłącz robota, jeśli jeszcze się nie wyłączył.

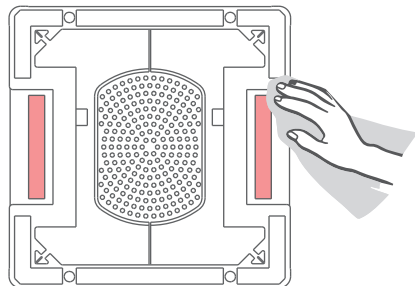

Czyszczenie ściereczki

Częste pranie ściereczki znacznie zwiększa jej wydajność i żywotność. Zaleca się pranie ściereczki ręcznie z niewielką ilością detergentu pod bieżącą wodą. Po umyciu ściereczkę należy wyżąć i dokładnie wysuszyć przed kolejnym użyciem.

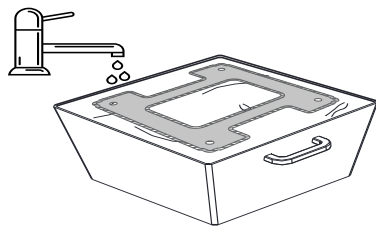

Zbiorniki

Wylej roztwór czyszczący ze zbiorników. Opłucz czystą wodą i pozostaw do wyschnięcia.

Wymiana dyszy ultradźwiękowej

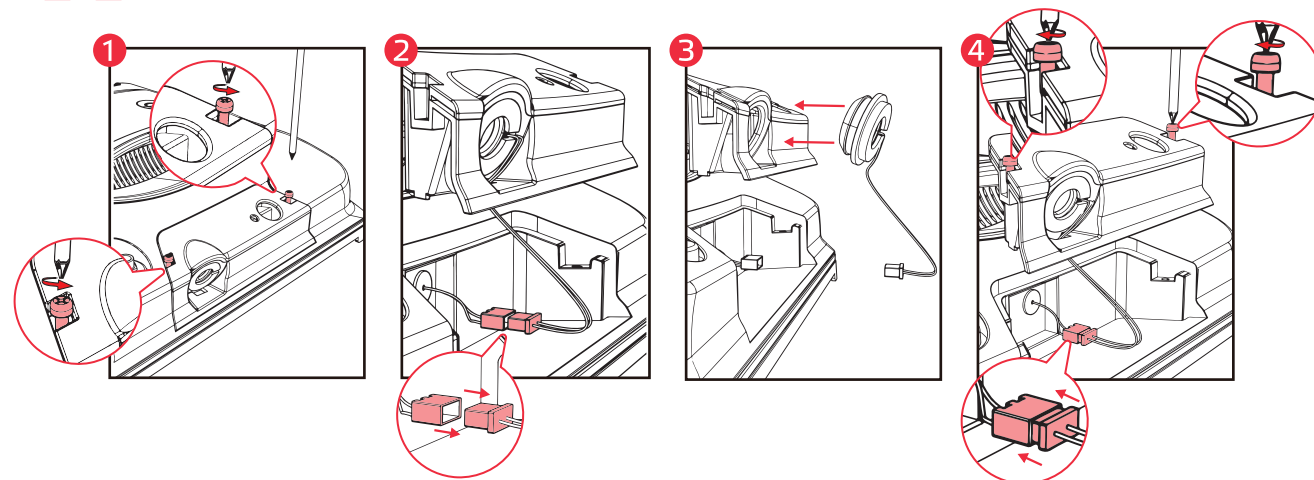

Upewnij się, że urządzenie jest wyłączone i odłączone od zasilania.

1. Odkręć śrubki po obu stronach zbiornika na płyn za pomocą śrubokręta.
2. Ostrożnie wyjmij zbiornik na płyn z urządzenia, ponieważ pod zbiornikiem na płyn znajduje się kabel zasilający dyszy. Ostrożnie odłącz kabel dyszy.
3. Wyjmij dyszę ze zbiornika na płyn. Włóż nową dyszę do zbiornika. Upewnij się, że dysza jest idealnie dopasowana do zbiornika na płyn.
4. Podłącz kabel zasilający dyszy oraz włóż zbiornik na płyn z powrotem do robota, tak aby był idealnie dopasowany do szczeliny, a następnie dokręć śrubki.

Konfiguracja aplikacji

Pobranie aplikacji

Korzystając z kodu QR przejdź do sklepu Google Play lub iTunes. Pobierz i zainstaluj aplikację.

Bezpośrednie linki do aplikacji możesz znaleźć również na stronie:

www.welltec.pro/r/app



Rejestracja w aplikacji

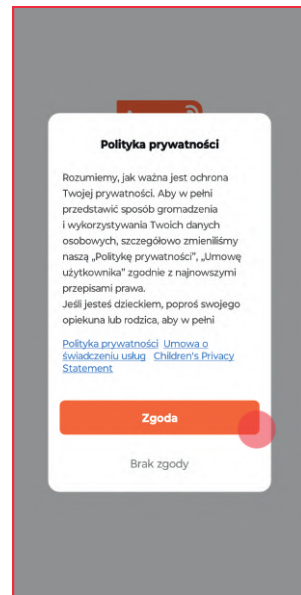

1. Przeczytaj i zaakceptuj politykę prywatności, wybierając przycisk **Zgadzam się**.

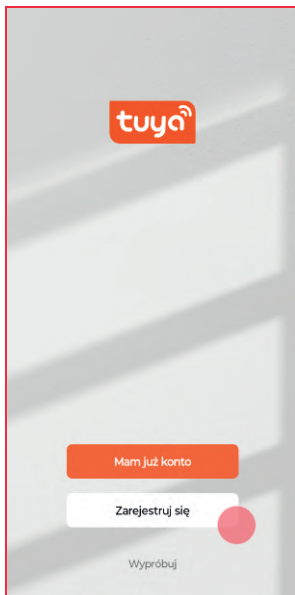

2. Wybierz przycisk **Zarejestruj się** jeśli nie masz założonego konta w aplikacji.

Konfiguracja aplikacji

Rejestracja w aplikacji

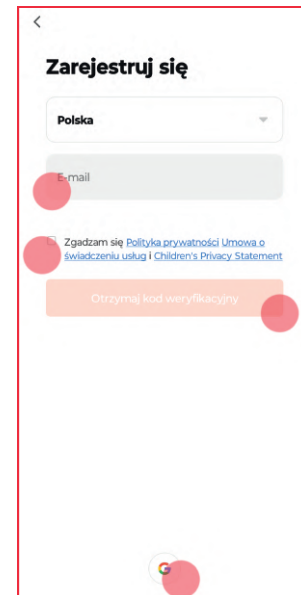

3. Wprowadź swój adres e-mail i zaakceptuj politykę prywatności. Następnie wybierz przycisk **Otrzymaj kod weryfikacyjny**. Możesz również użyć konta Google do rejestracji.

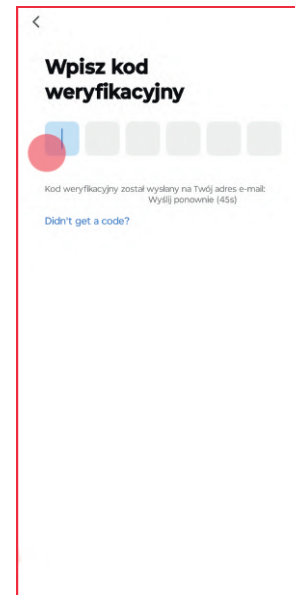

4. Wprowadź kod weryfikacyjny otrzymany w wiadomości e-mail.

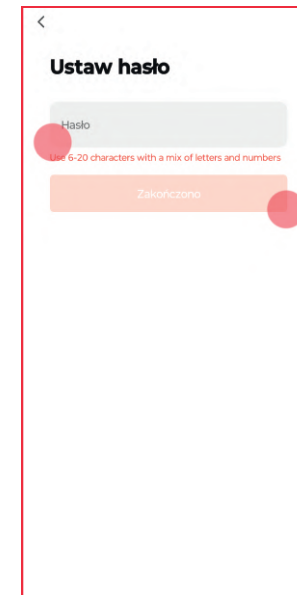

5. Stwórz hasło do aplikacji zawierające od 6 do 20 znaków – liter i cyfr. Zatwierdź hasło przyskiem **Zakończono**.

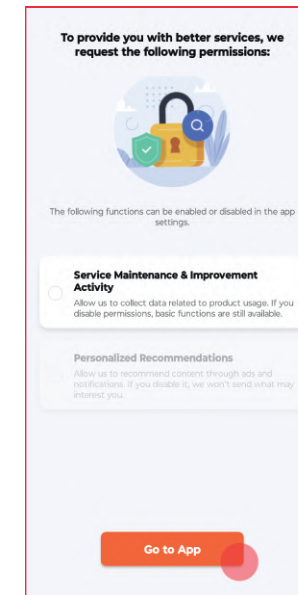

6. Wybierz przycisk **Go to App**, aby przejść do aplikacji.

Połączenie z aplikacją

Pierwsze połączenie

Przed rozpoczęciem połączenia upewnij się, że telefon jest podłączony do sieci WiFi 2,4GHz z aktywnym połączeniem internetowym. Przygotuj hasło do tej sieci.

Podłącz urządzenie. Gdy urządzenie przejdzie w stan gotowości, szybko trzykrotnie naciśnij przycisk zasilania. Powinien pojawić się komunikat głosowy „Konfiguracja połączenia sieciowego”, a wskaźnik zasilania powinien migać na zielono.

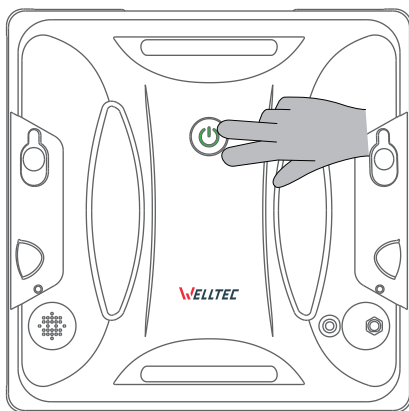

Dodawanie urządzenia

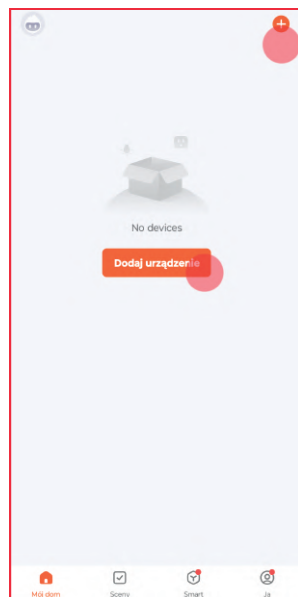

1. Na głównym ekranie aplikacji wybierz przycisk **+** w prawym górnym rogu ekranu lub przycisk **Dodaj urządzenie**.

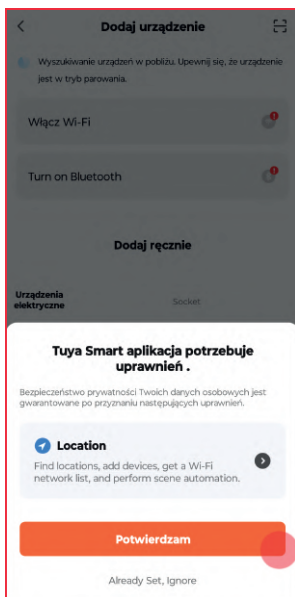

2. Aplikacja do poprawnego działania wymaga dostępu do lokalizacji telefonu. Zezwól na dostęp przyciskiem **Potwierdzam**, aby kontynuować.

Połączenie z aplikacją

Dodawanie urządzenia

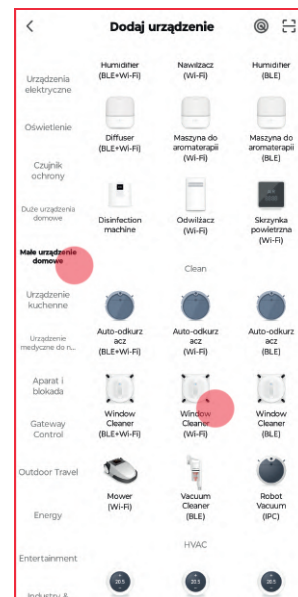

3. Wybierz z listy po lewej stronie małe urządzenia, a następnie na liście odszukaj **Window Cleaner (WiFi)**.

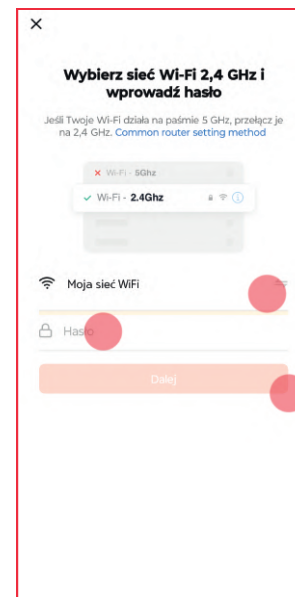

4. Wprowadź hasło do swojej sieci WiFi i wybierz **Dalej**. Jeśli chcesz połączyć się z inną siecią, wybierz przycisk **↔**.

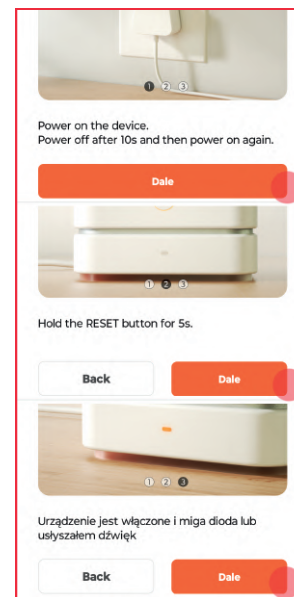

5. Pomiędzy wskazówkami resetowania urządzenia od aplikacji Tuya naciskając 3 razy **Dalej**.



6. Wybierz **EZ Mode**, aby rozpocząć łączenie z robotem.

Połączenie z aplikacją

Dodawanie urządzenia

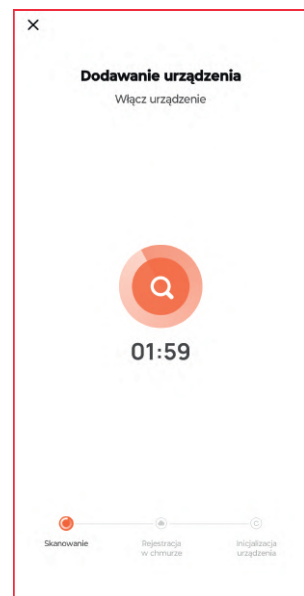

7. Po chwili aplikacja ukończy połączenie z urządzeniem. Jeśli proces ten się nie powiodł, sprawdź możliwe rozwiązania na stronie 23.

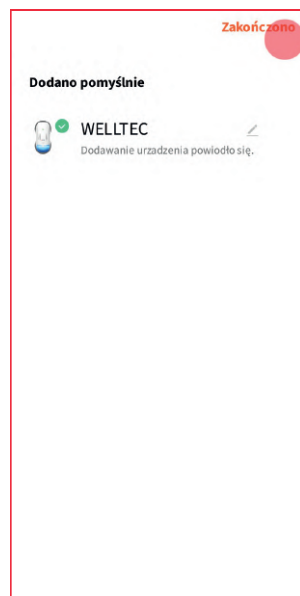

8. Po udanym połączeniu możesz zmienić nazwę urządzenia. Następnie potwierdź przyciskiem **Zakończono**.

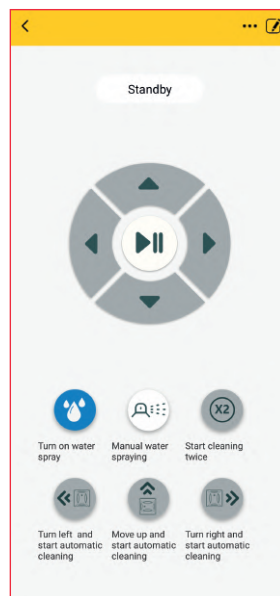

9. Za pomocą aplikacji możesz sterować robotem z dowolnego miejsca, pod warunkiem, że masz aktywne połączenie internetowe w telefonie. Główny ekran aplikacji jest podobny do pilota zdalnego sterowania. Poprzez aplikację można również zmienić język robota oraz zaktualizować oprogramowanie.

Rozwiązywanie problemów z połączeniem

Problem

Możliwe rozwiązania

Rejestracja urządzenia w chmurze nie powiodła się.

- Sprawdź, czy Twoja sieć Wi-Fi ma aktywne połączenie internetowe.
- Zresetuj router WiFi.

Dodanie urządzenia nie powiodło się.

- Wyłącz robota, odczekaj chwilę i uruchom ponownie.
- Po ponownym uruchomieniu robota szybko trzykrotnie naciśnij przycisk zasilania , aż wskaźnik zasilania zacznie migać na zielono.
- Upewnij się, że robot znajduje się w pobliżu routera WiFi.
- Upewnij się, że Twoja sieć Wi-Fi działa na częstotliwości 2,4 GHz. Częstotliwość 5 GHz nie jest obsługiwana.
- Sprawdź, czy wprowadzone hasło do sieci WiFi jest poprawne.
- Odinstaluj i ponownie zainstaluj aplikację w telefonie.
- Upewnij się, że aplikacja ma uprawnienia do lokalizowania telefonu.
- Zresetuj router WiFi.

Urządzenie jest offline.

- Wyłącz robota, odczekaj chwilę i uruchom ponownie.
- Upewnij się, że robot znajduje się w pobliżu routera WiFi.
- Upewnij się, że Twoja sieć Wi-Fi ma aktywne i stabilne połączenie internetowe.
- Powtórz procedurę łączenia robota z aplikacją.

Jeśli problem pozostaje nierozwiązany, skontaktuj się ze sprzedawcą urządzenia.

Rozwiązywanie problemów

Problem	Możliwe rozwiązania
Wskaźnik zasilania miga na czerwono.	<ul style="list-style-type: none">• Wysłuchaj komunikatów głosowych lub sprawdź błąd wyświetlany w aplikacji, sprawdź wskazane elementy robota, odłącz i ponownie podłącz zasilanie, a następnie uruchom urządzenie.• Sprawdź, czy ściereczka czyszcząca jest prawidłowo przyczepiona do robota.• Sprawdź, czy któryś z czujników nie jest zablokowany.• W przypadku nieoczekiwanej awarii zasilania należy jak najszybciej zdjąć urządzenie z okna, aby zapobiec jego upadkowi. Robot pozostanie na szybie z pomocą awaryjnego źródła zasilania przez następne 20 minut (lub krócej, jeśli nie został w pełni naładowany). Przywróć zasilanie lub poczekaj na jego przywrócenie, a następnie ponownie uruchom czyszczenie.
Wskaźnik zasilania świeci stale na czerwono.	<ul style="list-style-type: none">• Naładuj akumulator. Robot może być normalnie używany, gdy wskaźnik zasilania zaświeci się na zielono.• Jeśli ma to miejsce, podczas gdy robot jest podłączony, odłącz przedłużacz od robota i przewód zasilający od sieci. Sprawdź, czy zasilacz i przewody są dobrze podłączone, a następnie podłącz je z powrotem do robota i sieci.
Urządzenie zsuwa się w dół podczas czyszczenia.	<ul style="list-style-type: none">• Sprawdź, czy którakolwiek z gąsienic nie jest zawilgocona, a jeśli tak, użyj chusteczki lub ręcznika papierowego, aby ją wytrzeć.• Sprawdź, czy na szybie w otoczeniu robota nie ma zbyt dużo wilgoci, a jeśli tak, użyj chusteczki lub ręcznika papierowego, aby ją zetrzeć.• Ściereczka czyszcząca jest zbyt mokra. Wysusz ją lub wymień na suchą.
Po czyszczeniu pozostały widoczne ślady.	<ul style="list-style-type: none">• Wymień ściereczkę czyszcząca na czystą i rozpocznij czyszczenie od nowa.

Jeśli problem pozostaje nierozwiązany, skontaktuj się ze sprzedawcą urządzenia.

Rozwiązywanie problemów

Problem	Możliwe rozwiązania
Nieprawidłowe działanie urządzenia podczas czyszczenia.	<ul style="list-style-type: none">• Wyczyść gąsienice (strona 16) i wymień ściereczkę czyszcząca na czystą.• Jeśli możesz, usuń wszelkie ozdoby (np. naklejki) z szyby i wyczyść uporczywe plamy (np. plamy oleju lub kleju), jeśli takie występują.
Urządzenie zatrzymuje się na krawędzi lub rogu szyby, wskaźnik zasilania miga na czerwono i emitowany jest komunikat głosowy „Niskie ciśnienie powietrza”.	<ul style="list-style-type: none">• Zdejmij robota z szyby i umieść go z powrotem na jej środku, jak najdalej od ramy. Jeśli szyba nie ma ramy lub rama nie jest wystarczająco gruba (3 mm lub poniżej), urządzenie będzie miało wycieki powietrza przy przekraczaniu krawędzi. Aby zapewnić bezpieczeństwo, urządzenie zatrzyma czyszczenie i rozpocznie czyszczenie automatyczne po umieszczeniu go z dala od ramy.
Urządzenie zatrzymuje spryskiwanie płynem podczas czyszczenia.	<ul style="list-style-type: none">• Sprawdź, czy zbiorniki nie są puste i napełnij je, jeśli są.• Sprawdź, czy funkcja spryskiwania na pilocie zdalnego sterowania jest włączona.• Sprawdź, czy dysza rozpylająca nie jest zablokowana.
Robot stoi nieruchomo lub porusza się nieregularnie.	<ul style="list-style-type: none">• Sprawdź, czy którakolwiek z gąsienic nie jest zawilgocona, a jeśli tak, użyj chusteczki lub ręcznika papierowego, aby ją wytrzeć.• Sprawdź, czy ściereczka czyszcząca jest prawidłowo przyczepiona do robota.• Sprawdź i ewentualnie wyczyść czujniki krawędzi robota.• Sprawdź, czy na szkle w otoczeniu robota nie ma zbyt dużo wilgoci, a jeśli tak, użyj chusteczki lub ręcznika papierowego, aby ją wytrzeć.• Ściereczka czyszcząca jest zbyt mokra. Wysusz ją lub wymień na suchą.
Robot nie porusza się po umieszczeniu na czyszczonej powierzchni.	<ul style="list-style-type: none">• Sprawdź, czy robot nie znajduje się zbyt blisko krawędzi lub przeszkód. Przesuń robota na środek powierzchni.

Jeśli problem pozostaje nierozwiązany, skontaktuj się ze sprzedawcą urządzenia.

Rozwiązywanie problemów

Problem	Możliwe rozwiązania
Robot bez przerwy natryskuje płynem.	<ul style="list-style-type: none">• Wyjmij baterię z pilota zdalnego sterowania. Jeśli problem zniknie, włóż baterię z powrotem.• Spróbuj uruchomić robota w innym pomieszczeniu.
Robot rozpyła płyn pod niewłaściwym kątem.	<ul style="list-style-type: none">• Wymień dyszę rozpylającą zgodnie z instrukcjami na stronie 17.

Jeśli problem pozostaje nierozwiązany, skontaktuj się ze sprzedawcą urządzenia.

Najczęściej zadawane pytania

Pytanie: Czy robot nadaje się do szyb tarasowych, samochodowych lub zakrzywionych?

Odpowiedź: Robot jest przeznaczony wyłącznie do czyszczenia pionowych, gładkich powierzchni. Zakrzywione powierzchnie są niemożliwe do wyczyszczenia ze względu na kształt robota i jego metodę działania. Powierzchnie poziome nie są zalecane i mogą wpływać na zdolność robota do zaplanowania odpowiedniej trasy.

P: Jaki jest minimalny i maksymalny zakres czyszczenia?

O: Robot nadaje się do czyszczenia powierzchni o minimalnym rozmiarze 40 cm x 40 cm, nie ma z góry określonego maksymalnego zasięgu, zależy on od pozostałej długości linki bezpieczeństwa po jej zamocowaniu.

P: Czy można robota używać na płytkach w łazience?

O: Tak, ale tylko wtedy, gdy są gładkie, nie zakrzywione i mają niewielkie odstępy między sobą. Pamiętaj, aby upewnić się, że ściana jest sucha, ponieważ zbyt mokra doprowadzi do poślizgnięcia się robota i upadku. Należy obserwować działanie robota, aby zapobiec uszkodzeniom.

Najczęściej zadawane pytania

P: Czy można używać robota na szybie wielowarstwowej?

O: Robot może być stosowany zarówno na szybach jednowarstwowych, jak i wielowarstwowych. Jedyną ważną rzeczą jest to, aby grubość szyby wynosiła 3 mm lub więcej.

P: Czy robot może pracować na powierzchniach bez ram okiennych?

O: Robot może wykryć położenie krawędzi szyby bez ram i automatycznie zaplanować trasę. Należy tylko pamiętać, aby umieścić robota jak najbliżej środka szyby.

P: Czy mogę używać robota bez podłączania go do prądu?

O: Akumulator robota służy jedynie jako awaryjne źródło zasilania i robot nie może być używany jako urządzenie bezprzewodowe.

P: Czy mogę regulować moc ssania?

O: Zasysanie powietrza regulowane jest automatycznie w oparciu o stopień zabrudzenia szyby zmierzony przez czujnik i nie ma możliwości jego ręcznego ustawienia.

P: Jaka jest długość przewodu zasilającego?

O: Całkowita długość połączonego przewodu zasilającego, zasilacza i przedłużacza wynosi 7,5 metra.

P: Dlaczego podczas czyszczenia powstają zacieki lub smugi?

O:

1. Zaleca się myć okna przy dobrej pogodzie i korzystać z robota regularnie. Jeśli okna nie były czyszczone przez dłuższy czas, prosimy o ich ręczne wyczyszczenie przed korzystaniem z urządzenia.
2. Zaleca się stosować dobrej jakości płyn do mycia szyb zamiast wody oraz wymieniać ściereczkę na czystą po każdym czyszczeniu.
3. Użyj trybu podwójnego czyszczenia X2.



Uwaga! Nie wolno wyrzucać urządzeń do odpadów z gospodarstwa domowego!

Zgodnie z wytycznymi Europejskiej Dyrektywy 2012/19/UE o starych, zużytych urządzeniach elektrycznych i elektronicznych i stosowania jej w prawie krajowym, niezdatne do użycia sprzęty elektryczne i elektroniczne należy zbierać osobno i doprowadzić do ponownego przetworzenia zgodnego z zasadami ochrony środowiska.

Dear Customer,
 Thank you for your trust and choosing the Welltec window cleaning robot.
 We hope that it will provide you with clean windows for many years.

Table of contents

Safety notes and warnings	29
Contents of the package	31
Product introduction	32
Tips before use	34
Safety rules	35
First use	36
Cleaning methods	38
Usage	39
Robot maintenance schedule	41
Cleaning and maintenance	41
Replacing the ultrasonic nozzle	42
Application configuration	44
Connection to the application	46
Troubleshooting connection issues	49
Troubleshooting	50
FAQ	52

Safety notes and warnings

To prevent health loss or property damage, read the following instructions.



Risk of health loss
or death



Risk of health loss,
hazardous substances



Prohibited



Required

- ⚠ Do not disassemble.
- ⊘ Do not clean with alcohol or solvents.
- ⊘ Do not modify or attempt to repair the device or the battery except for the maintenance procedures specified in the user manual.
- ⊘ Do not spray the device with insecticide.
- ⊘ Do not place next to a heat source or steam.
- ⊘ Do not expose device to direct sunlight, wind or rain.
- ⊘ Do not leave the device running unattended.
- ⊘ Do not pierce or set fire to the device.
- ⊘ Do not use near open fire.
- ⊘ Do not insert any objects into the openings. Do not use the appliance with blocked openings.
- ⚠ Never let the device to get wet.
- ⚠ Check the electrical connection regularly.
- Ⓜ Before starting, check that the supply voltage on the rating plate is consistent with the local network voltage.
- ⚠ Keep away from running water.
- Ⓜ Only use the original plug without an extension cord.
- ⚠ Make sure that the device is correctly connected to the electric network.
- Ⓜ Use the device only as described in this manual.
- Ⓜ Always grasp the plug to disconnect it from the outlet.
- Ⓜ Switch off the device before removing the plug from the outlet.
- ⚠ Ensure that the safety rope is firmly attached to an immovable and solid object before cleaning to avoid danger.
- ⚠ Ensure that the safety rope is not damaged or the knot is not loose. Do not use the device if the rope is damaged in any way.
- Ⓜ The robot must be connected to the power supply at all times to work properly.
- ⊘ Do not use the robot on windy, rainy or very humid days or when the glass is wet or fogged up, to prevent stains or falling off.
- Ⓜ For cleaning the outside side of windows without a balcony, a warning zone must be set on the ground beneath the window to prevent risk of hurting people outside.
- ⊘ The device should only be used on vertical surfaces. It should not be used in horizontally.
- Ⓜ The device can be used on slightly inclined surfaces, provided that extreme care is taken and the cleaning process is observed. Use the remote control if necessary.
- Ⓜ Before using the robot, the built-in battery should be fully charged (power indicator lights green).
- ⚠ Check if the air suction is working correctly before putting it on the glass.
- ⚠ The window glass thickness should be greater than 3 mm.
- ⚠ When putting the device on the glass, make sure it sticks to the surface before releasing the handle.
- ⊘ Take the device off the glass surface only after cleaning completion or after stopping it. The robot should never be removed in the middle of cleaning.
- Ⓜ Ensure that the cleaning cloth is correctly attached to the velcro and the air inlet and sensors are not blocked by it.
- Ⓜ Any obstructions should be removed from the glass before cleaning.
- ⊘ Do not use on cracked or damaged glass.
- Ⓜ If there's a glass film applied to the window, it may be scratched by dirt on the its surface during cleaning.
- Ⓜ Empty the tanks after cleaning is finished.
- ⊘ Do not touch the spray nozzle unless for replacement.
- ⊘ Do not get close to the rotating parts of the device.
- Ⓜ Fill the tanks only with good glass cleaner designated to be used with this robot, other detergents should not be used.

Safety notes and warnings

- ⊘ Do not squeeze the device.
- ⚠ Turn off the device and unplug it before maintaining or cleaning it.
- ⚠ The voltage of the power socket should always match the voltage of the power adapter.
- ⊘ If the power adapter, extension cord or power cord is damaged, do not use the device. Contact the seller instead.
- ⊘ The adapter is a high-voltage electrical component, do not attempt to repair it.
- ⊘ Do not place any items or objects on the robot, the power adapter or cords.
- ⊘ There should be a proper ventilation around the adapter when the device is operating. Do not cover the power adapter.
- ⊘ Do not place the device and the power adapter in the environment with strong magnetic field or high temperature or humidity.
- ⊘ Do not touch the adapter with wet hands or feet.
- ⊘ The device is equipped with a non-replaceable battery. Do not attempt to remove it.
- ⊘ Do not use third-party cords or power adapter.
- ⚠ Use only provided extension cord, power adapter and power cord. The use of others will result in failure and/or health risk.
- ⊘ The battery used in this device may present a fire or chemical burn hazard if mistreated.
- Ⓜ The battery should be recharged every 2 to 3 months at the latest to preserve the battery life and ensure its normal use.

- ⊘ The battery of the device serves as an emergency power supply. The robot is not intended to be used as a wireless device and it cannot be used without being plugged in.
- ⊘ Do not use damaged power adapter and cords.
- ⊘ Do not use the device if it or its accessories are faulty or damaged.
- Ⓜ Before using the device, ensure that any objects with sharp edges are away from the cords.

As the device's built-in battery is a lithium battery, it may have a small amount of remaining power at the delivery, so it should be recharged immediately after receiving it. The first charging could take up to 3 - 5 hours. When charging, the power indicator flashes green and when fully charged, the indicator lights green constantly. (Note: Lithium batteries should be charged every 2 - 3 months at the latest to preserve battery life.)

⚠ Follow all charging instructions and do not charge the battery or the device outside the temperature range specified in the instructions. Charging improperly or in temperatures outside this range may damage the battery and increase the risk of fire.

Caution!
Should any of the following events occur, turn off the device immediately:

- One or more switches are not working.
- There was a short circuit.
- Overheating of the power cord / plug.
- Noticable burning smell or disturbing noises and vibrations.
- Other malfunctions or faults.

If the power cord is damaged or destroyed, it must be replaced by the manufacturer, service or another authorized entity.

The device can be used by children, people with reduced physical, sensory and mental capacity provided that they are properly supervised and instructed in the use. Children should not play with the device.

Contents of the package

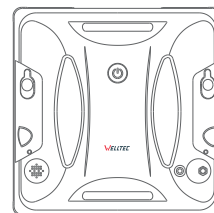

Robot

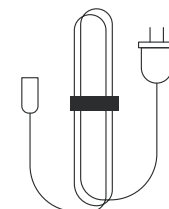

AC power cord

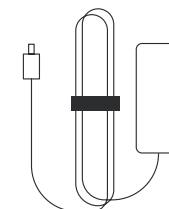

Power adapter

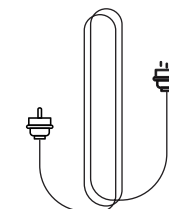

DC extension cord

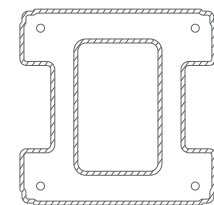

Cleaning cloth (8 pcs.)



Ultrasonic spray nozzle (4 pcs.)



Remote control

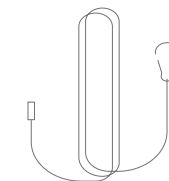

Safety rope



Cloth spraying bottle



Tanks filling bottle

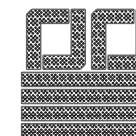

Spare velcro set



User manual

Product introduction

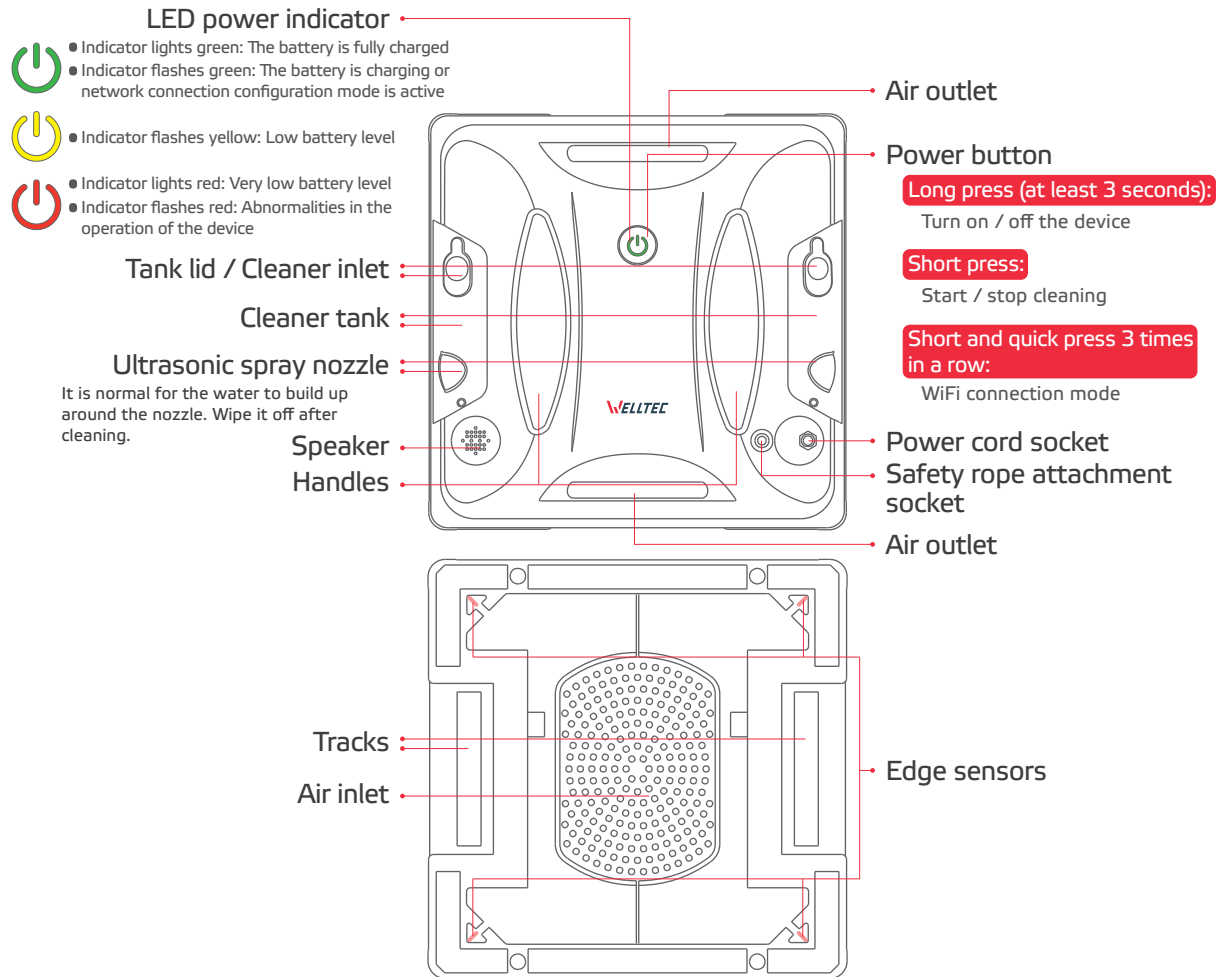

Product introduction

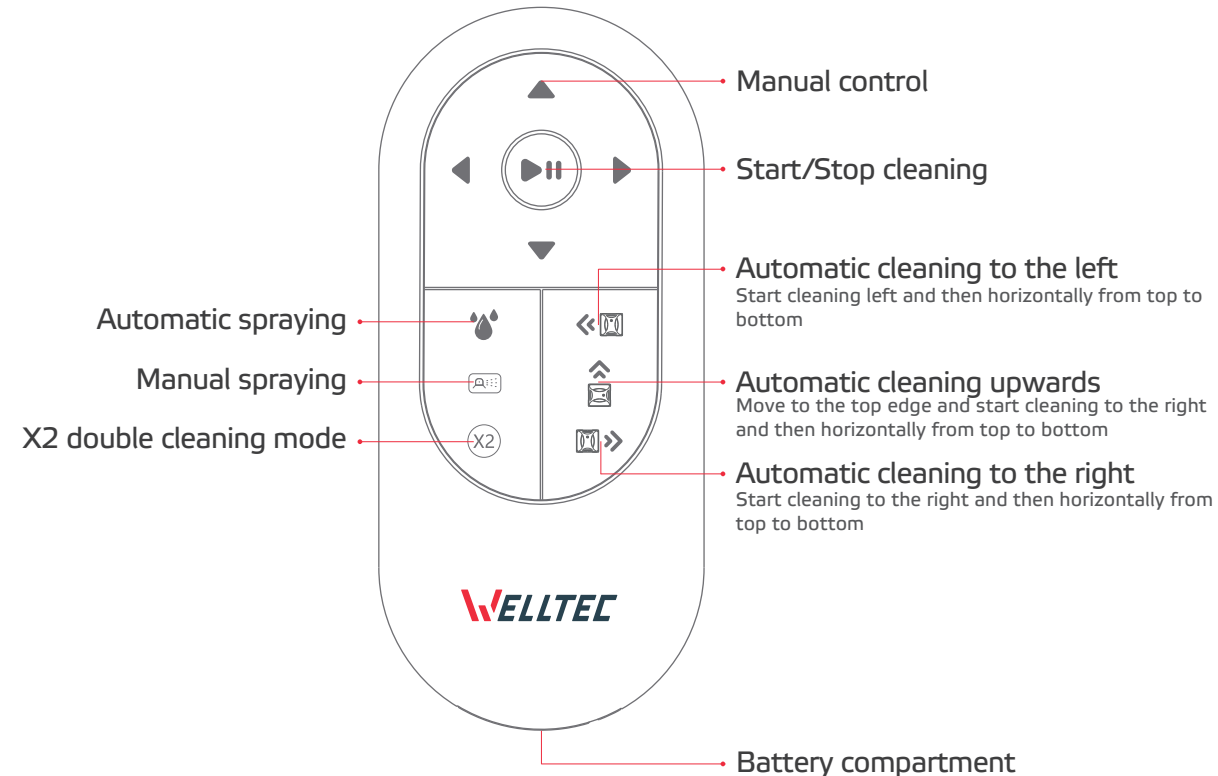

Note:

- If you want to issue a new order to the robot while it's cleaning, first stop the cleaning by pressing the Start/Stop button to prevent incorrect operation.
- Take out the battery insulation film in the battery compartment before use.

Tips before use

Choose the right day

Only use the robot on sunny and dry days. If you clean indoor windows on rainy or foggy days, the robot may leave stains and streaks.

Cleaning the windows on the outside on windy, rainy, foggy or cold days is prohibited. On such days there is a risk that the robot will lose its grip and fall.



Choose the right window or surface

Use the robot on large rectangular windows. Windows and surfaces that are curved, too small, irregularly shaped, or have stickers on them are not suitable for the robot.

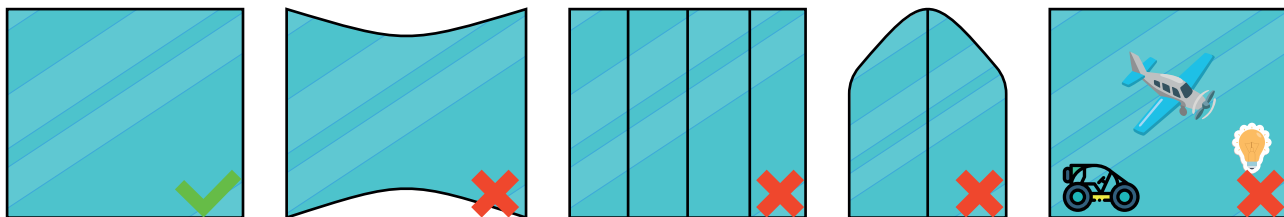

Attach the cleaning cloth correctly

Improperly attaching the cloth to the robot will result in a low pressure error. Make sure that the cloth is attached evenly, precisely without any wrinkles or unevenness on the surface. At the same time, the cloth cannot cover the pressure sensors located in the corners of the device.

Tips before use

- Ensure that the safety rope is not broken and the carabiner is locked to prevent the device from falling.
- Ensure that the safety rope is long enough for the robot to operate freely, but not too lengthy so it wouldn't hit the ground in case of falling. When attaching the rope, tie down its excess in the appropriate amount.
- Ensure that the screw of the safety rope is properly and fully tightened in the robot's socket.
- Ensure that the power adapter and other cords are firmly connected and not damaged. Roll up and bundle the excess of the cords using velcro tape or rubber band in appropriate amount, so the robot can operate freely and the cords do not get in the way when moving near them.
- Ensure that the cleaning cloth is attached to the robot properly, so it adjoins snugly to the device to prevent air leaks and so it doesn't cover the edge sensors. The cleaning cloth should also be not too wet.
- When filling the tanks, the „Max“ level should not be exceeded.
- **For filling the tanks, use a good quality glass cleaner. We do not recommend using water as it can leave streaks.**
- Make sure the tanks lids are closed properly to prevent leaks.

Safety rules

- Check that the glass is not damaged or cracked.
- Check if the window is not tilted. If the window is not in completely vertical position, be very cautious and observe the cleaning process. Use the remote control if necessary.
- Do not use the robot on rainy or very humid days or when the glass is wet or fogged up, as there may be stains due to the cleaner excess flowing down the glass or the robot may slip and fall off.
- The device may stand still at the corner of the glass for a few seconds for testing the grip and it is normal behaviour.
- In the event of unexpected power failure, the internal battery will keep the device attached to the glass for at least 20 minutes and the alarm will sound. If that event occurs, take the device off the glass as soon as possible, to prevent it from falling.
- For cleaning the outside side of windows without a balcony, a warning zone must be set on the ground beneath the window to prevent risk of hurting people outside.

First use

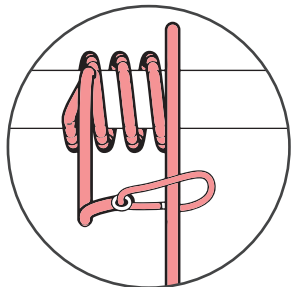

1. Firmly attach the safety rope on the carabiner side to an immovable solid object.

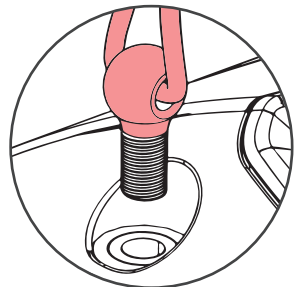

2. Screw fully the other end of the safety rope into the rope's socket on the robot.

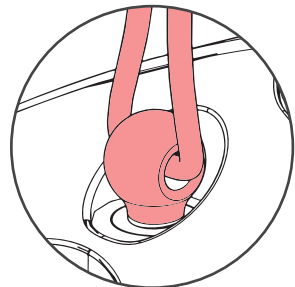

3. Ensure that the screw of the safety rope is properly and fully tightened in the robot's socket.

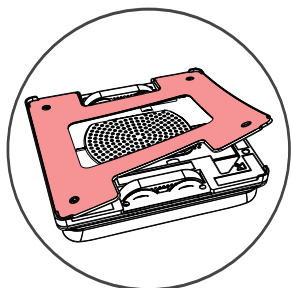

4. Attach the cleaning cloth to the velcro on the underside of the robot in a way so it adjoins snugly to the device and doesn't cover sensors.

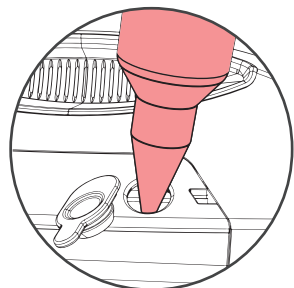

5. Use tank filling bottle to pour good quality glass cleaner into both tanks. Do not exceed the "Max" line.

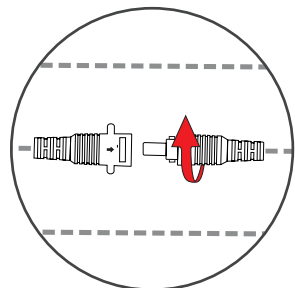

6. Connect the power adapter to the extension cord and rotate the extension cord end in about 90° to lock up their connection.

First use

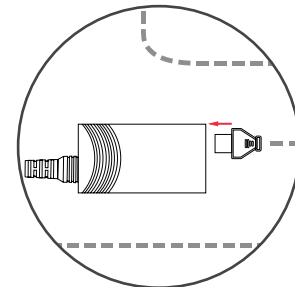

7. Connect power cord to the power adapter

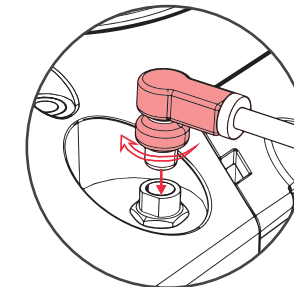

8. Plug the other side of the extension cord into the robot's socket and screw in fully the nut on its end.

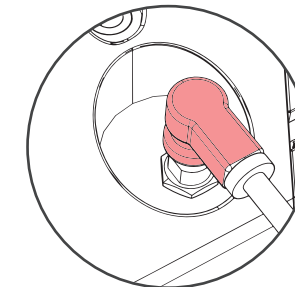

9. Ensure that the power adapter and other cords are firmly connected.

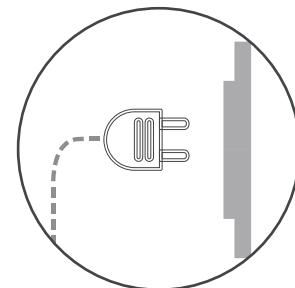

10. Plug the power cord into the power socket and wait until the battery is fully charged. The LED indicator will turn green. When using the device for the first time, it can take 3-5 hours.

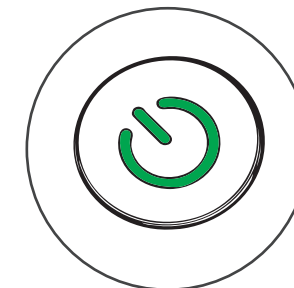

11. Turn on the robot by long pressing the power button. Make sure that the air on the underside of the robot is sucked in.

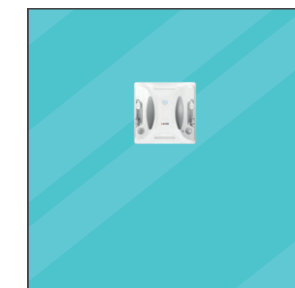

12. Place robot on the chosen surface. Do not let go of the device until you ensure that it is sucked onto the glass. Short-press the power button to start cleaning.

Cleaning methods







Choose the right way

The method of cleaning windows or surfaces depends on how dirty they are.









Slightly dirty

- Step 1:     
1. Use a clean dry cloth.
 2. Lightly soak the cloth with window cleaner using the spray bottle.
 3. Turn on the spray using the remote or app.
 4. Run automatic or X2 double cleaning.

Dirty

- Step 1:   
1. Use a clean dry cloth.
 2. Turn off the spray using the remote or app.
 3. Run automatic cleaning.
- Step 2:    
4. After completing step 1, replace the cloth with a new and clean one.
 5. Lightly soak the cloth with window cleaner using the spray bottle.
 6. Turn on the spray using the remote or app.
 7. Run X2 Double Clean.

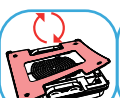
Very dirty

- Step 1:   
1. Use a clean dry cloth.
 2. Turn off the spray using the remote or app.
 3. Run automatic cleaning.
- Step 2:    
4. After completing step 1, replace the cloth with a new and clean one.
 5. Lightly soak the cloth with window cleaner using the spray bottle.
 6. Turn on the spray using the remote or app.
 7. Run X2 Double Clean.
- Step 3:  
8. After completing step 2, replace the cloth with a new dry and clean one.
 9. Run automatic cleaning.

Usage

Moistening the cleaning cloth

Moisten the cleaning cloth using spraying bottle with glass cleaner before starting the cleaning, but it shouldn't be too wet, as there may be stains due to the cleaner excess flowing down the glass. If the cloth is very wet, the robot may even slip and fall from the window. If it has been moistened too much, dry it until it's just damp.

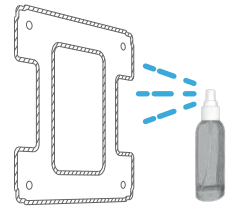

Dirty surface

If there is a sand or a lot of dust on cleaned surface, use robot with dry cleaning cloth remove them from the surface first. Then replace used cloth with clean cloth. This will protect the surface from scratching. Alternatively, you can use a normal soft cloth to manually clean the surface of sand and dust before starting the robot.

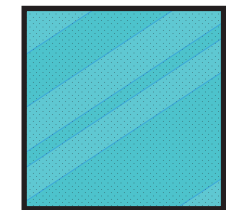

Very wet cleaning cloth

It is not recommended to use very wet cleaning cloth, as it may cause the device to slip and fall off. If there's a need to use very wet cloth, be sure to follow the steps below:

1. Soak the clean cloth with glass cleaner, squeeze out the cleaner excess, and dry it as much as possible.
2. Turn off the spraying function using the  button on the remote control.
3. Start the cleaning. After starting, the robot will slide downwards or stand still, due to cleaner excess. Observe whether the device will begin to clean normally. If not, absorb the cleaner from the cloth with tissues or paper towel until the device's movement returns to normal.



Usage

Cleaning path

Place the device in the centre of the glass, as far away from the frame as possible and press the power button briefly. When the robot detects the top edge, it will start cleaning horizontally from top to bottom. When the cleaning is complete, the robot will return to the starting point.

Activate the X2 double cleaning mode for a more thorough cleaning. When activated, the robot will first clean horizontally and when finished will start cleaning vertically.

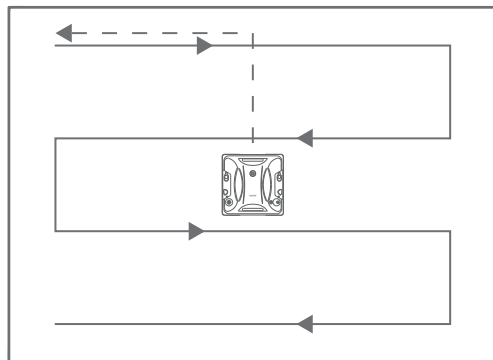

Horizontal cleaning from top to bottom

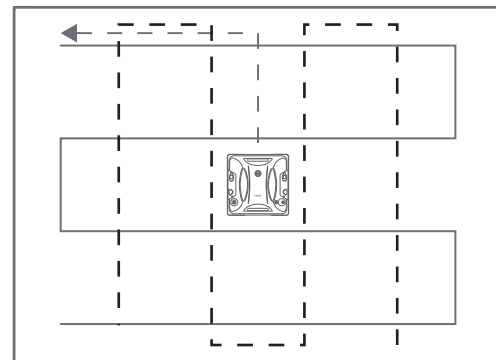

X2 clean: First horizontal cleaning from top to bottom and then vertical from left to right.

Taking the device off the surface

1. When the device finished the cleaning or when cleaning has been stopped, hold the robot by its handle and long press the power button to turn it off and then take it off the surface.
2. If you want to take the device off the glass, but it is out of reach, use the manual control on the remote control or the WiFi app to bring it closer to you.
3. If you want to take the device off the glass, but it is out of reach and the manual control is not possible (e.g. in the event of misplacing or discharge of the remote control), hold the safety rope on the robot's end and carefully pull the rope along the glass to the point where you can reach the robot.

Robot maintenance schedule

Element	Cleaning frequency	Replacement	Cleaning method
Cleaning cloth	After each use	Every 3-6 months	Rinse under water and dry.
Edge sensors	Every two weeks	-	Wipe with a dry, soft cloth.
Tanks	Once a month	-	Wipe with a dry, soft cloth.
Ultrasonic spray nozzles	After each use	In case of failure	Wipe with a dry, soft cloth.
Air outlet	Every two weeks	-	Wipe with a dry, soft cloth.
Air inlet	Every two weeks	-	Wipe with a dry, soft cloth.
Track	Every two weeks	-	Clean in accordance with the instructions.

Cleaning and maintenance

Proper care of your robot improves its durability and performance. Before cleaning the device, disconnect it from the power supply.

Cleaning edge sensors

Clean them every two weeks or more often with a clean, dry cloth.

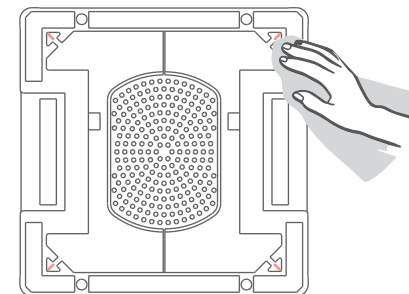

Cleaning air inlet

Clean it every two weeks or more often with a clean, dry cloth.

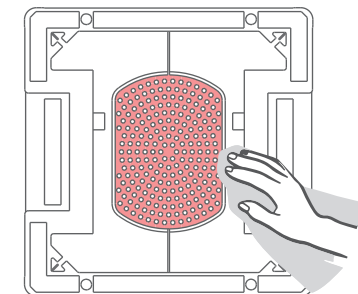

Cleaning and maintenance

Tracks cleaning

If the robot tracks are wet or covered with dust, they may lose their grip during cleaning and the robot will be slipping and fail to move. In that case the tracks should be cleaned.

1. If the device is not plugged in, plug it in.
2. Rotate the device so that the tracks are facing up. Long press the power button until tracks start to rotate.
3. The tracks will rotate for 2 minutes. Slightly press a soft cloth against the track centre and hold until the track completes at least one complete turn. Hold the cloth firmly in hand so that it wouldn't be pulled by the track inside the robot. If that happens, turn off the device immediately by long pressing the power button and take the cloth out of the device.
4. Repeat cleaning for the second track. After finishing the cleaning turn off the robot if it didn't turn off already.

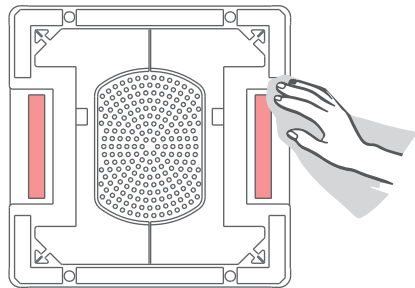

Cloth cleaning

Frequent washing of the cloth significantly increases its efficiency and life. It is recommended to wash the cloth by hand with a small amount of detergent under running water. After washing, wring out the cloth and dry it thoroughly before next use.

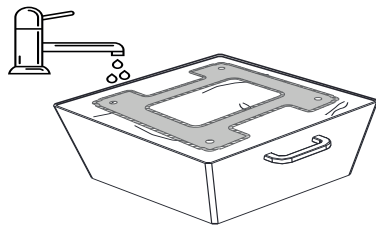

Tanks

Pour out the cleaning solution from the tanks. Rinse them with clean water and let them dry.

Ultrasonic nozzle replacement

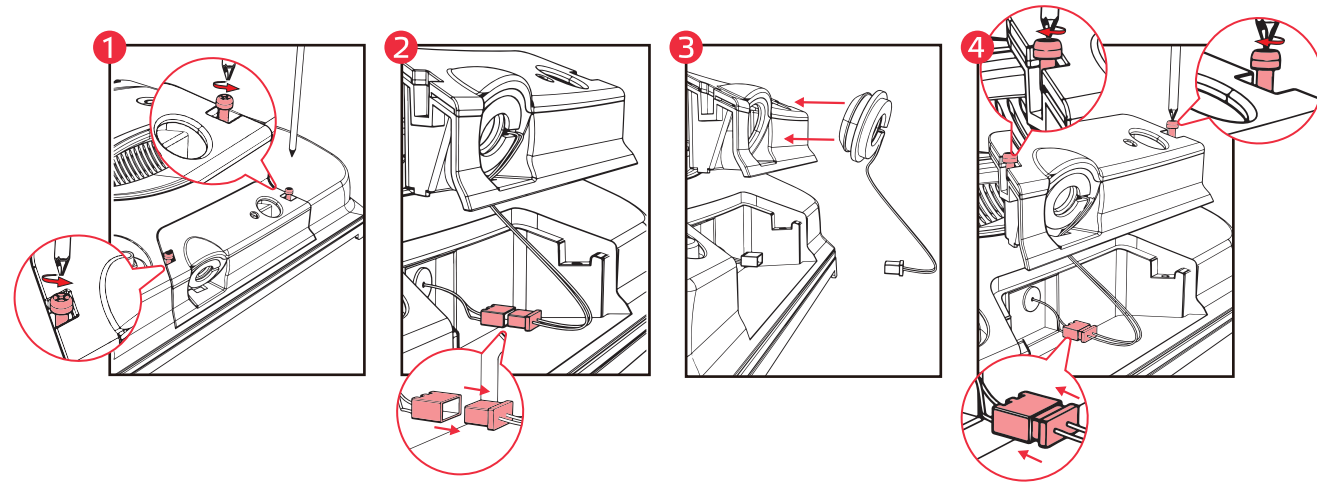

Make sure that the device is turned off and unplugged.

1. Remove the screws on the both sides of the tank with a screwdriver.
2. Take out the tank from the device carefully, as there is a nozzle power cable under the tank. Carefully unplug the nozzle power cable.
3. Take out the nozzle from the tank. Put the replacement nozzle into the tank. Ensure that the nozzle matches the tank perfectly.
4. Connect the nozzle power cable, put the tank back into the robot so that it fits perfectly into the slot, and then tighten the screws.

Application configuration

Downloading the application

Using the QR code, go to the Google Play or iTunes store. Download and install the app. You can also find direct links to the application on the website www.welltec.pro/r/app



Registration

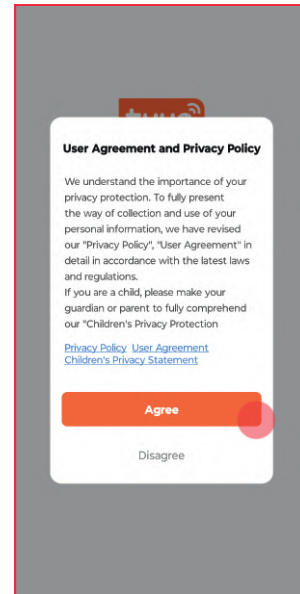

1. Read and accept the privacy policy by selecting the **Agree** button.

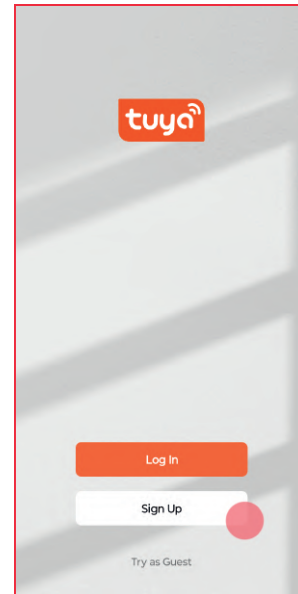

2. Select the **Sign Up** button if you do not have an account in the application.

Application configuration

Registration

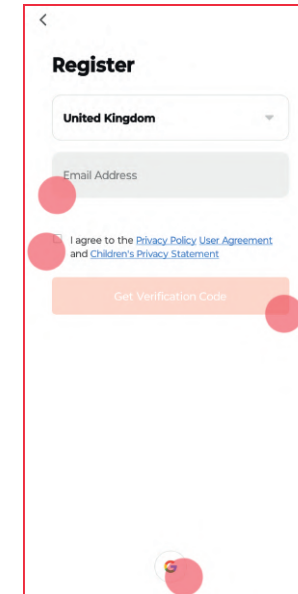

3. Enter your e-mail address and accept the privacy policy. Then select the **Get Verification Code** button.

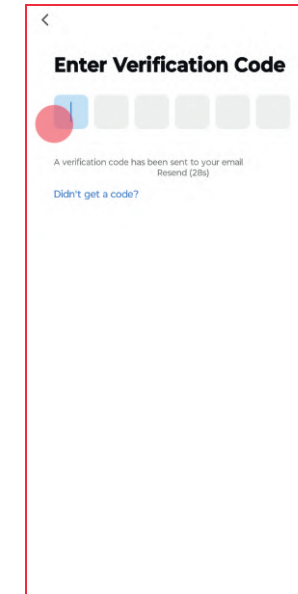

4. Enter the verification code you received in the email.

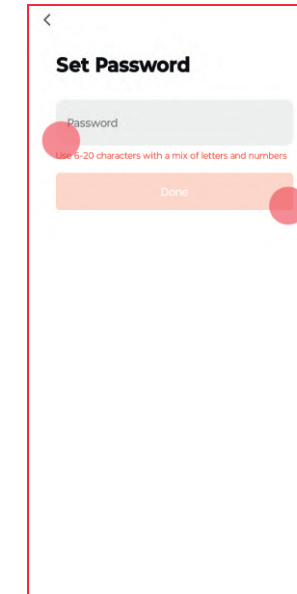

5. Create a password for the application with 6 to 20 characters - letters and numbers and confirm it with the **Done** button.

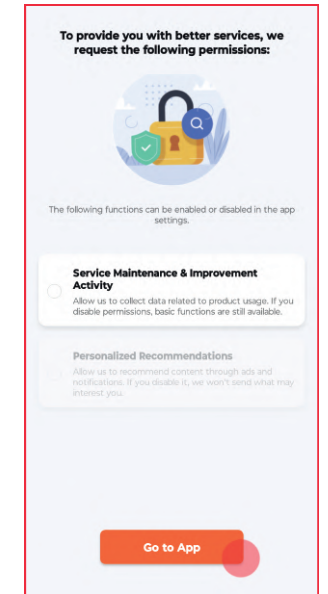

6. Select the **Go to App** button to go to the app.

Connection to the application

The first connection

Before starting the connection, make sure that the phone is connected to a 2.4GHz WiFi network with an active Internet connection. Have a password for this network ready.

Plug in the device. When the machine enters the stand by state, quickly press the  button three times. There should be a voice prompt "Network connection configuration" and power indicator should flash green.

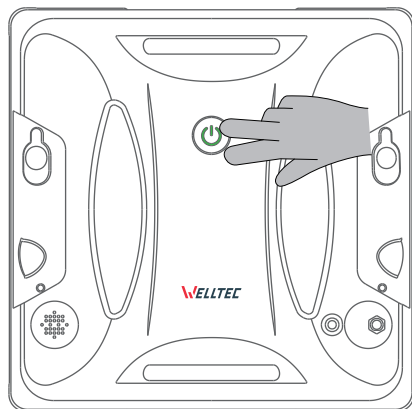

Adding a device

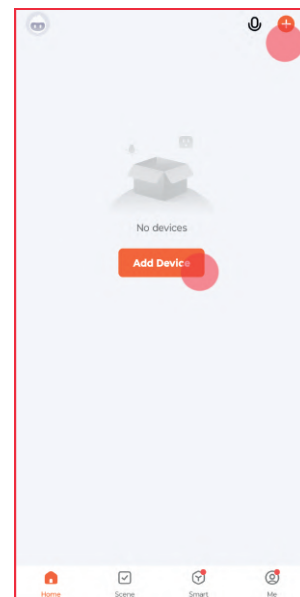

1. On the main screen of the application, select the + button from the right corner of the screen or the **Add Device** button.

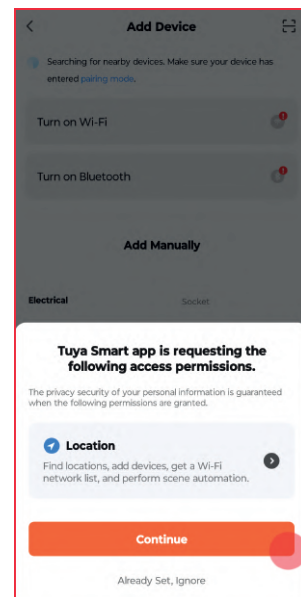

2. The application requires access to the phone's location to work properly. Please allow access with the **Continue** button to continue.

Connection to the application

Adding a device



3. Select **Small Home Appliances** from the list on the left and then locate **Window Cleaner (WiFi)** on the list.

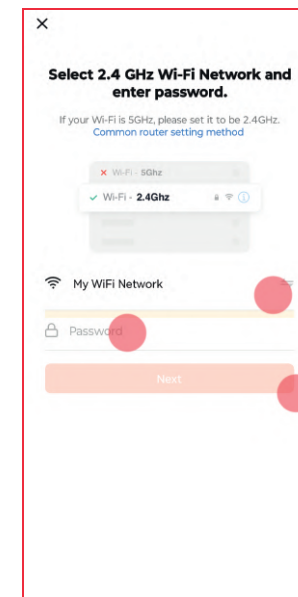

4. Enter the password for your WiFi network and select **Next**. If you want to connect to a different network, select the  button.

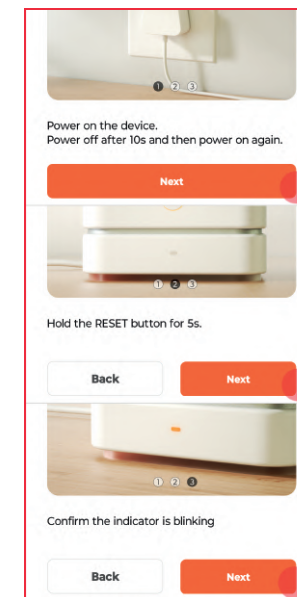

5. Skip the device reset instructions from the Tuya app by pressing **Next** 3 times.

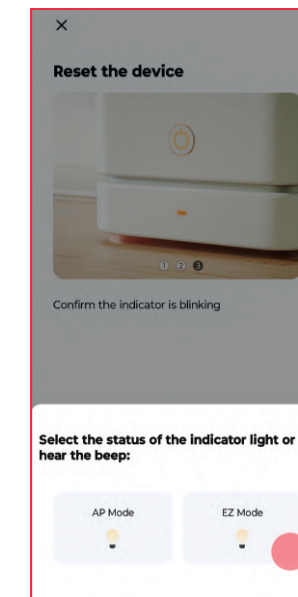

6. Select **EZ Mode** to start connecting with the robot.

Connection to the application

Adding a device

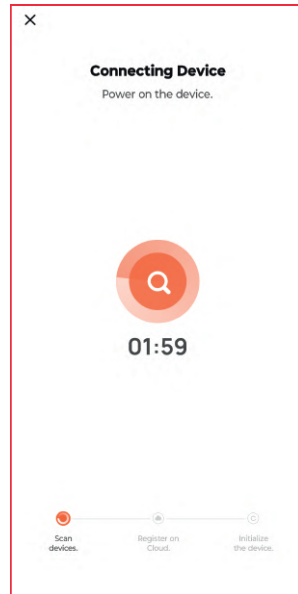

7. After a while, the application will complete the connection with the robot. If the process has failed, see page 49 for possible solutions.



8. After successful connection, you can rename the robot. Then confirm with **Done**.

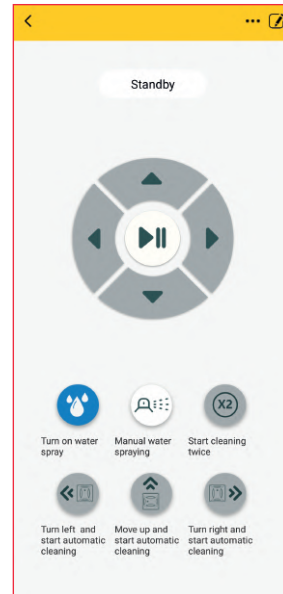

9. Using the application, you can control the window cleaner from anywhere, provided you have an active internet connection on your phone. The main screen of the application is similar to remote control. Through the application, you can also change the language of the robot and update the software.

Troubleshooting connection issues

Problem	Possible solutions
Cloud registration of the device has failed.	<ul style="list-style-type: none"> • Check if your WiFi network has an active internet connection. • Reset the WiFi router.
Adding the device failed.	<ul style="list-style-type: none"> • Turn off the robot, wait a while and restart. • After restarting the robot, quickly press the power button  three times until the power indicator starts flashing green. • Make sure the robot is near the WiFi router. • Make sure your WiFi network is at 2.4GHz. 5GHz frequency is not supported. • Check if the entered WiFi network password is correct. • Uninstall and reinstall the application on your phone. • Make sure the application has permission to locate the phone. • Reset your WiFi router.
The device is offline.	<ul style="list-style-type: none"> • Turn off the robot, wait a while and restart. • Make sure the robot is near the WiFi router. • Make sure your WiFi network has an active and stable internet connection. • Redo the procedure for connecting the robot to the app.

If the problem persists, contact the device retailer.

Troubleshooting

Problem	Possible solutions
Power indicator flashes red.	<ul style="list-style-type: none">• Listen to the voice prompts or check the error displayed in app, check the designated elements of the robot, reconnect the power and then restart the device.• Check if the cleaning cloth is attached correctly to the robot.• Check if any of the sensors is blocked.• If there's the event of unexpected power failure, take the device off the window as soon as possible, to prevent it from falling. The robot will remain on the glass with the help of emergency power source for the next 20 minutes (or less if it hasn't been fully charged). Restore the power supply or wait for it to restore and then start the cleaning again.
Power indicator lights red constantly.	<ul style="list-style-type: none">• Charge the battery. The robot can be used normally after the power indicator light turns green.• If this occurs while the robot is plugged in, plug the extension cord off the robot and the power cord off the mains. Check if the power adapter and the cords are firmly connected and then plug them back to the robot and the mains.
The machine slips downwards during cleaning.	<ul style="list-style-type: none">• Check if any of the tracks are wet, and if so, use a tissue or paper towel to wipe them off.• Check if there's too much moisture on the glass on the robot's surroundings and if so, use a tissue or a paper towel to wipe it off.• The cleaning cloth is too wet. Dry it off or replace it with a dry one.
There are residual marks after cleaning.	<ul style="list-style-type: none">• Replace the cleaning cloth with a clean one and start cleaning again.

If the problem persists, contact the device retailer.

Troubleshooting

Problem	Possible solutions
Abnormal operation of the machine during cleaning.	<ul style="list-style-type: none">• Clean the tracks (page 42) and replace cleaning cloth with a clean one.• If you can, remove any decorations (e.g. stickers) from the glass and clean off stubborn stains (e.g. oil or glue stains), if there are any of them.
When the machine stops at the edge or corner of the glass, the power indicator flashes red and there's a "Low air pressure" voice prompt.	<ul style="list-style-type: none">• Take the robot off the glass and put it back in the middle of it, as far from the frame as possible. If the glass has no frame or the frame is not thick enough (3 mm or below), the device may have air leaks when crossing the edge. To ensure safety, the device will stop cleaning, and will start automatic cleaning after it is placed far away from the frame.
The device stops spraying during cleaning.	<ul style="list-style-type: none">• Check if the tanks are empty and fill them, if they are.• Check if the spraying function on the remote control is enabled.• Check if the spray nozzle is blocked.
Robot stay still or moves in irregular pattern.	<ul style="list-style-type: none">• Check if any of the tracks are wet, and if so, use a tissue or paper towel to wipe them off.• Check if the cleaning cloth is attached correctly to the robot.• Check and possibly clean the edge sensors of the robot.• Check if there's too much moisture on the glass on the robot's surroundings and if so, use a tissue or a paper towel to wipe it off.• The cleaning cloth is too wet. Dry it off or replace it with a dry one.
The robot does not move when placed on the surface to be cleaned.	<ul style="list-style-type: none">• Check that the robot is not too close to edges or obstacles. Move the robot to the center of the surface.

If the problem persists, contact the device retailer.

Troubleshooting

Problem	Possible solutions
The robot sprays cleaner continuously.	<ul style="list-style-type: none">• Remove the battery from the remote control. If the problem disappears, put back the battery.• Try to start the robot in another room.
The robot sprays cleaner at the wrong angle.	<ul style="list-style-type: none">• Replace the spray nozzle according to the instructions on page 43.

If the problem persists, contact the device retailer.

FAQ

Question: Is the robot suitable for patio glass, car windows or curved windows?

Answer: The robot is intended to be used only for on vertical, smooth surfaces. Curved ones are impossible to clean due to shape of the robot and it's method of operation. Horizontal surfaces are not recommended and may affect the robot's ability to plan a suitable route.

Q: What is the minimum and maximum cleaning range?

A: The robot is suitable for cleaning surfaces with a minimum size of 40 cm x 40 cm, there is no predetermined maximum range, it depends on the length of the safety line.

Q: Is it possible to use the robot on the tiles in the bathroom?

A: Yes, but only when they're smooth, not curved and they have small gaps between them. Remember to make sure that the wall is dry, because when it's too wet it will lead the robot slipping and falling. The robot operation should be observed to prevent any damage.

FAQ

Q: Is it possible to use the robot on the multi-layer glass?

A: The only important thing is for the glass thickness to be not less than or equal to 3 mm. It can be applied either for single or multi-layer glass.

Q: Is it possible for the robot to operate on surfaces without window frames?

A: The robot can detect the edge position of frameless glass and automatically plan the route. Just remember to place the robot as close to the middle of the glass as possible.

Q: Can I use the robot without plugging it in?

A: The robot's battery serves only as a emergency power source and the robot cannot be used as a wireless device.

Q: Can I adjust the suction power?

A: The air suction adjust automatically based on the glass dirtytness measured by the sensor and it's not possible to set it manually.

Q: What is the length of the power cord?

A: The total length of the power cord plus the adapter is 7.5 meters, which is perfectly suitable for daily household cleaning.

Q: Why do marks or smudges form during cleaning?

A:

1. It is recommended to clean windows when the weather is clear and to use the robot regularly. If windows were not cleaned for a long time, please clean them manually before using the device.
2. It is recommended to use the good quality window cleaner instead of water and replace a cleaning cloth with a clean one after each session.
3. Use X2 double cleaning mode.



Warning! Do not dispose of the device in the household waste!

In accordance with the guidelines of European Directive 2012/19/EU on waste electrical and electronic equipment and its implementation in national law, unusable electrical and electronic equipment must be collected separately and recycled in an environmentally friendly manner.

Sehr geehrter Kunde,
vielen Dank für Ihr Vertrauen und die Wahl des Welltec Fensterputzroboters.
Wir hoffen, dass er Ihre Fenster viele Jahre lang sauber hält.

Inhaltsverzeichnis

Hinweise und Warnungen.....	55
Inhalt der Verpackung.....	57
Produktpräsentation.....	58
Hinweise vor dem Gebrauch.....	60
Sicherheitsvorschriften.....	61
Erster Gebrauch.....	62
Reinigungsmethoden.....	64
Nutzung.....	65
Wartungsplan für Roboter.....	67
Reinigung und Wartung.....	67
Austausch der Ultraschalldüse.....	69
App-Konfiguration.....	70
Verbindung mit der App.....	72
Lösung der Probleme mit der Verbindung.....	75
Lösung der Probleme.....	76
Häufig gestellte Fragen.....	78

Hinweise und Warnungen

Um die Gesundheit- und Sachschäden zu vermeiden, beachten Sie bitte die untenstehenden Anweisungen.



Gesundheits- oder
Todesrisiko



Gesundheitsrisiko,
gefährliche Stoffe



Verboten



Erforderlich

- ⚠ Nicht auseinanderbauen.
- ⊘ Nicht mit Alkohol oder Lösungsmitteln reinigen.
Nehmen Sie keine Änderungen am Gerät oder der Batterie vor und versuchen Sie nicht, es zu reparieren, es sei denn, es wird eine Wartung durchgeführt, wie in der Bedienungsanleitung beschrieben.
- ⊘ Das Gerät mit keinen Insektiziden besprühen.
- ⊘ Nicht neben einer Wärme- oder Dampfquelle aufstellen.
- ⊘ Setzen Sie das Gerät nicht direktem Sonnenlicht, Wind oder Regen aus.
- ⊘ Lassen Sie das Gerät nicht unbeaufsichtigt laufen.
- ⊘ Durchstechen Sie das Gerät nicht und setzen Sie es nicht in Brand.
- ⊘ Stecken Sie keine Gegenstände in die Öffnungen. Benutzen Sie das Gerät nicht bei verstopften Öffnungen.
- ⊘ Nicht in der Nähe des offenen Feuers benutzen.
- ⚠ Lassen Sie das Gerät nicht nass werden.
Überprüfen Sie vor Inbetriebnahme, ob die Versorgungsspannung auf dem Typenschild mit der örtlichen Netzspannung übereinstimmt.
- ⚠ Überprüfen Sie regelmäßig den elektrischen Anschluss.
- ⚠ Von fließendem Wasser fernhalten.
- ⚠ Stellen Sie sicher, dass das Gerät an elektrischer Netzordnungsgemäß angeschlossen wurde.
- ⓪ Nur den originellen Stecker ohne Verlängerungskabel benutzen.
- ⓪ Verwenden Sie das Gerät nur wie in dieser Anleitung beschrieben.
- ⓪ Beim Trennen des Steckers von der Steckdose ist immer am Stecker zu greifen.
- ⓪ Das Gerät ist auszuschalten, bevor der Stecker gezogen wird.
Stellen Sie vor Beginn der Reinigung sicher, dass das Sicherheitskabel sicher an einem stationären und stabilen Gegenstand befestigt ist, um Gefahren zu vermeiden.
- ⊘ Stellen Sie sicher, dass das Sicherheitskabel nicht beschädigt oder sein Knoten nicht lose ist. Verwenden Sie das Gerät nicht, wenn das Kabel in irgendeiner Weise beschädigt ist.
- ⓪ Der Roboter muss ständig an das Stromnetz angeschlossen sein, damit er ordnungsgemäß funktioniert.
- ⊘ Verwenden Sie den Roboter nicht an windigen, regnerischen oder sehr feuchten Tagen oder wenn das Glas nass oder beschlagen ist, um Fleckenbildung oder Stürze zu vermeiden.
- ⓪ Bei der Reinigung der Außenseite eines Fensters ohne Balkon sollte auf dem Boden unterhalb des Fensters eine Warnzone eingerichtet werden, um einer Verletzungsgefahr für im Außenbereich befindliche Personen vorzubeugen.
- ⊘ Das Gerät darf nur auf senkrechten Flächen verwendet werden. Es sollte nicht in horizontaler Lage verwendet werden.
- ⓪ Auf leicht geneigten Flächen kann das Gerät unter Beachtung äußerster Vorsicht und Einhaltung des Reinigungsvorgangs eingesetzt werden. Verwenden Sie bei Bedarf die Fernbedienung.
- ⓪ Bevor Sie mit der Arbeit beginnen, sollte der eingebaute Akku vollständig aufgeladen sein (Betriebsanzeige leuchtet grün).
- ⚠ Bevor Sie den Roboter auf das Glas stellen, schalten Sie ihn ein und überprüfen Sie, ob die Luftansaugung richtig funktioniert.
- ⚠ Die Dicke des Fensterglases sollte mehr als 3 mm betragen.
- ⚠ Wenn Sie das Gerät auf das Glas legen, stellen Sie sicher, dass es auf der Oberfläche haftet, bevor Sie den Griff loslassen.
- ⊘ Das Gerät sollte erst von der Glasfläche entfernt werden, wenn die Reinigung abgeschlossen ist oder wenn es zum Stillstand gekommen ist. Entfernen Sie den Roboter niemals während der Reinigung.
- ⓪ Stellen Sie sicher, dass das Reinigungstuch richtig am Klettverschluss befestigt ist und dass der Lufteinlass sowie die Sensoren nicht dadurch blockiert werden.
- ⓪ Entfernen Sie vor der Reinigung alle Hindernisse vom Glas.

Hinweise und Warnungen

- ⊘ Nicht auf gesprungenem oder beschädigtem Glas verwenden.
- ⊘ Wird eine Spiegelfolie auf das Glas aufgebracht, kann diese bei der Reinigung durch Schmutz auf der Oberfläche zerkratzt werden.
- ⊘ Entleeren Sie die Reinigertanks nach der Arbeit.
- ⊘ Berühren Sie die Düse nicht, außer zum Auswechseln
- ⊘ Füllen Sie die Tanks nur mit hochwertigem Glasreinigungsmittel, das für die Verwendung mit diesem Roboter vorgesehen ist. Verwenden Sie keine anderen Reinigungsmittel.
- ⊘ Halten Sie sich von rotierenden Teilen des Geräts fern.
- ⚠ Schalten Sie das Gerät vor Wartungs- oder Reinigungsarbeiten aus und trennen Sie es von der Stromversorgung.
- ⊘ Quetschen Sie das Gerät nicht.
- ⚠ Die Spannung der Steckdose sollte immer mit der Spannung des Netzteils übereinstimmen.
- ⊘ Wenn das Netzteil, das Verlängerungskabel oder das Netzkabel beschädigt ist, dürfen Sie das Gerät nicht verwenden. Wenden Sie sich stattdessen an den Verkäufer.
- ⊘ Das Netzteil ist ein elektrisches Hochspannungsbauteil und sollte nicht repariert werden.
- ⊘ Stellen Sie keine Gegenstände auf den Roboter, die Stromversorgung oder die Kabel.
- ⊘ Während des Betriebs ist für eine ausreichende Belüftung um das Netzteil herum zu sorgen. Decken Sie das Netzteil nicht ab.
- ⊘ Stellen Sie das Gerät und das Netzteil nicht in einer Umgebung mit einem starken Magnetfeld oder hohen Temperaturen bzw. Luftfeuchtigkeit auf.
- ⊘ Berühren Sie das Netzteil nicht mit nassen Händen oder Füßen.
- ⊘ Das Gerät ist mit einem nicht herausnehmbaren Akku ausgestattet. Versuchen Sie nicht, ihn zu entfernen.
- ⊘ Verwenden Sie keine Kabel oder Netzteile von Drittanbietern.
- ⊘ Verwenden Sie nur das mitgelieferte Verlängerungskabel, Netzteil und Netzkabel. Die Verwendung anderer Produkte kann zu Fehlern und/oder gesundheitlichen Risiken führen.
- ⚠ Bei unsachgemäßer Handhabung kann die in diesem Gerät verwendete Batterie eine Brand- oder Verätzungsgefahr darstellen.
- ⊘ Verwenden Sie keine beschädigten Netzteile oder Kabel.

- ⊘ Der Akku sollte spätestens alle 2 bis 3 Monate aufgeladen werden, um seine Lebensdauer zu erhalten und eine normale Nutzung zu gewährleisten.
- ⊘ Stellen Sie sicher vor der Benutzung des Geräts, dass sich keine scharfkantigen Gegenstände in der Nähe der Kabel befinden.
- ⊘ Die Batterie des Geräts dient als Notstromquelle. Der Roboter ist nicht für die Verwendung als drahtloses Gerät vorgesehen und darf nicht ohne Netzanschluss verwendet werden.
- ⊘ Verwenden Sie das Gerät nicht, wenn es oder sein Zubehör defekt oder beschädigt ist. Verwenden Sie keine beschädigten Netzteile oder Kabel.

- ⊘ Da es sich bei der eingebauten Batterie des Geräts um eine wiederaufladbare Lithiumbatterie handelt, kann sie bei der Auslieferung nur noch eine geringe Restkapazität haben und sollte daher sofort nach Erhalt aufgeladen werden. Die erste Aufladung kann bis zu 3-5 Stunden dauern. Während des Ladevorgangs blinkt die Betriebsanzeige grün, und wenn das Gerät vollständig geladen ist, leuchtet die Anzeige kontinuierlich grün. (Hinweis: Lithium-Batterien sollten spätestens alle 2-3 Monate aufgeladen werden, um ihre Lebensdauer zu erhalten).
- ⊘ Befolgen Sie alle Ladeanweisungen und laden Sie den Akku bzw. das Gerät nicht außerhalb des in der Anleitung angegebenen Temperaturbereichs. Falsches Aufladen oder Aufladen bei Temperaturen außerhalb des angegebenen Bereichs kann die Batterie beschädigen und die Brandgefahr erhöhen.

Achtung!
Tritt eine der nachfolgend beschriebenen Ereignisse ein, ist das Gerät sofort auszuschalten:

- Ein oder mehrere Schalter funktionieren nicht.
- Es ist zu einem Kurzschluss gekommen.
- Überhitzung des Anschlusskabels/Steckers.
- Es riecht nach Verbranntem oder man hört beunruhigende Geräusche oder Schwingungen.
- Andere Funktionsstörungen oder Mängel.

Wenn das Anschlusskabel beschädigt oder zerstört ist, muss es durch den Hersteller, das Servicecenter oder eine andere autorisierte Stelle ersetzt werden.

Das Gerät darf durch die Kinder, Personen mit eingeschränkten körperlichen, sensorischen oder geistigen Fähigkeiten verwendet werden, vorausgesetzt dass dies unter einer entsprechenden Aufsicht und dass diese Personen einer Unterweisung hinsichtlich der Bedienung unterzogen wurden. Die Kinder dürfen mit dem Gerät nicht spielen.

Inhalt der Verpackung

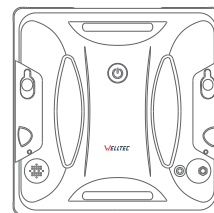

Roboter

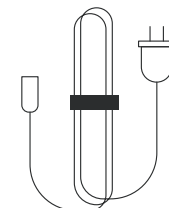

AC-Netzkabel

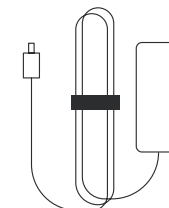

Stromversorgung

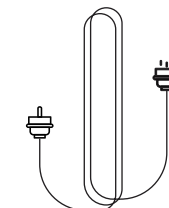

DC-Verlängerungskabel

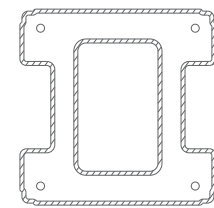

Reinigungstuch (8 Stk.)



Ultraschalldüse (4 Stk.)



Fernbedienung

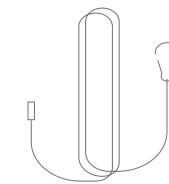

Sicherheitskabel



Sprühflasche



Tanks Füllflasche

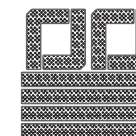

Ersatz-Klettverschluss-Set



Bedienungsanleitung

Produktpräsentation

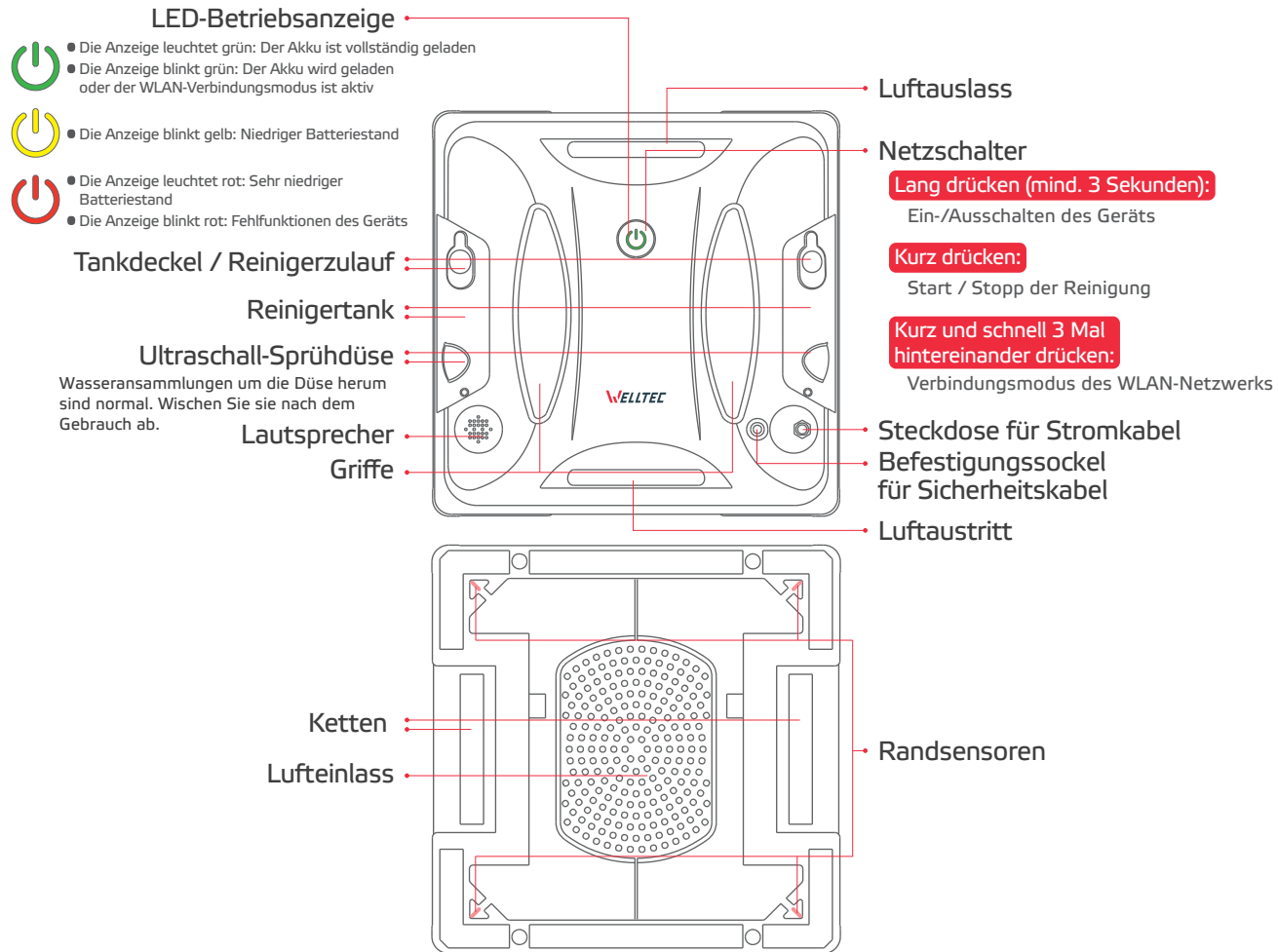

Produktpräsentation

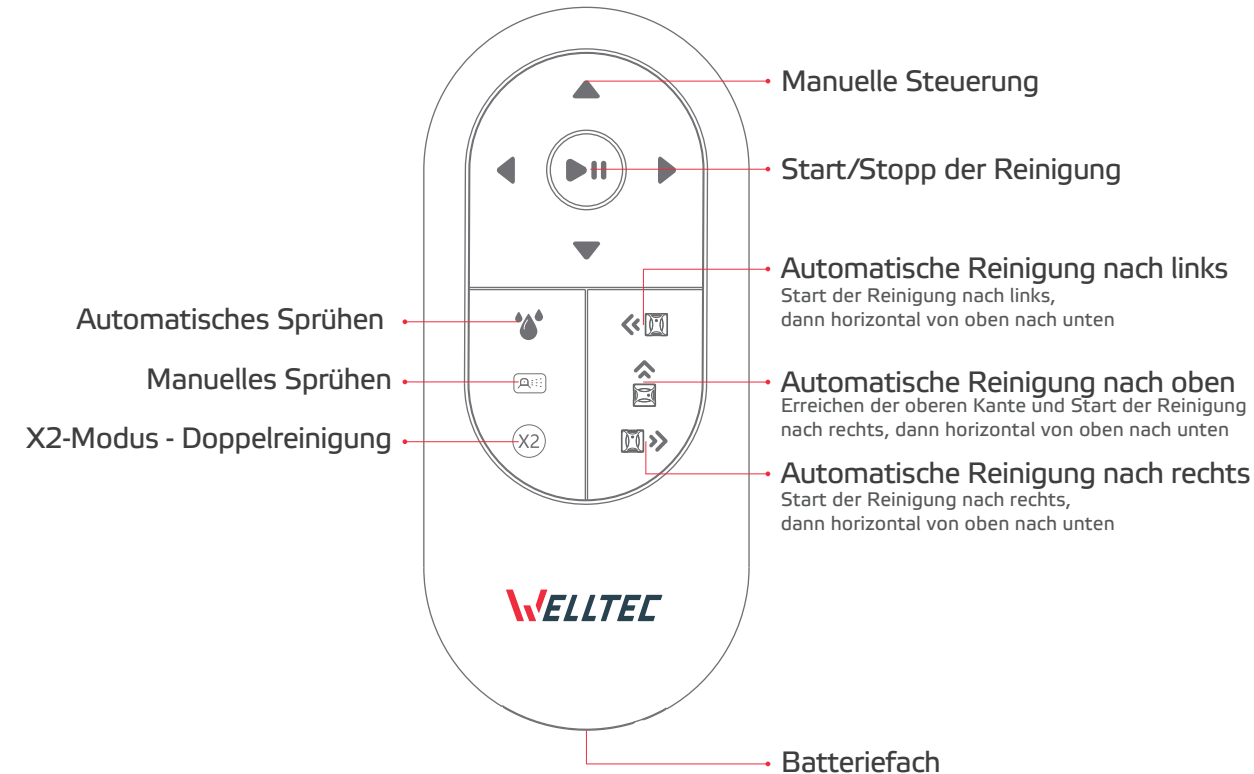

Hinweis:

- Wenn Sie dem Roboter während der Reinigung einen neuen Befehl erteilen möchten, halten Sie die Reinigung zunächst durch Drücken der Start/Stop-Taste an, um Fehlfunktionen zu vermeiden.
- Entfernen Sie vor der Benutzung die Isolierfolie vom Batteriefach.

Hinweise vor dem Gebrauch

Wählen Sie den richtigen Tag

Verwenden Sie den Roboter nur an sonnigen und trockenen Tagen. Bei der Reinigung von Innenfenstern an regnerischen oder nebligen Tagen kann der Roboter Flecken und Schlieren hinterlassen.

Es ist verboten, die Fenster an windigen, regnerischen, nebligen oder kalten Tagen von außen zu reinigen. An solchen Tagen besteht die Gefahr, dass der Roboter seinen Halt verliert und herunterfällt.



Wählen Sie ein geeignetes Fenster oder eine geeignete Oberfläche

Verwenden Sie den Roboter für große rechteckige Fenster. Fenster und Flächen, die gewölbt, zu klein, unregelmäßig geformt oder mit Aufklebern versehen sind, eignen sich nicht für den Roboter.

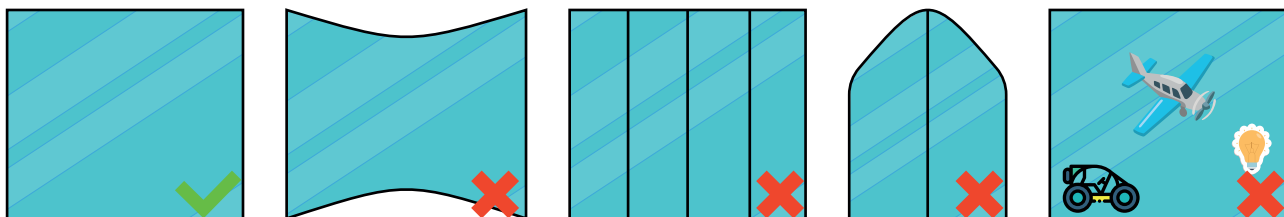

Bringen Sie das Reinigungstuch richtig an

Eine unsachgemäße Anbringung des Tuchs am Roboter führt zu einem Unterdruckfehler.

Achten Sie darauf, dass das Tuch gleichmäßig, präzise und ohne Falten oder Unebenheiten auf der Oberfläche angebracht wird. Gleichzeitig darf das Tuch die Drucksensoren in den Ecken des Geräts nicht verdecken.

Hinweise vor dem Gebrauch

- Stellen Sie sicher, dass das Sicherheitskabel an einem festen Gegenstand befestigt ist, der sich nicht bewegen kann.
- Stellen Sie sicher, dass das Sicherheitskabel lang genug ist, damit sich der Roboter frei bewegen kann, aber nicht so lang, dass er bei einem Sturz nicht auf dem Boden aufschlägt. Wenn Sie das Kabel befestigen, binden Sie den Überschuss in angemessener Menge ab.
- Stellen Sie sicher, dass die Schraube des Sicherheitskabels korrekt und vollständig in der Roboterfassung festgezogen ist.
- Stellen Sie sicher, dass die Stromversorgung und andere Kabel gut angeschlossen und nicht beschädigt sind. Rollen Sie die überschüssigen Kabel auf und befestigen Sie sie mit Klettband oder Gummibändern so, dass der Roboter frei arbeiten kann und die Kabel bei der Bewegung nicht im Weg sind.
- Stellen Sie sicher, dass das Reinigungstuch ordnungsgemäß am Roboter befestigt ist und eng am Gerät anliegt, damit keine Luft entweicht und es die Randsensoren nicht verdeckt. Das Reinigungstuch sollte auch nicht zu nass sein.
- Überschreiten Sie beim Befüllen der Tanks nicht den Füllstand "Max".
- **Verwenden Sie zum Befüllen der Tanks einen hochwertigen Glasreiniger. Wir raten davon ab, Wasser zu verwenden, da es Streifen hinterlassen kann.**
- Stellen Sie sicher, dass die Tankdeckel richtig geschlossen sind, um Lecks zu vermeiden.

Sicherheitsvorschriften

- Stellen Sie sicher, dass das Glas nicht beschädigt oder gesprungen ist.
- Stellen Sie sicher, dass das Fenster nicht gekippt ist. Sollte sich das Fenster nicht in einer völlig senkrechten Position befinden, ist beim Reinigungsvorgang besondere Vorsicht und Beobachtung geboten. Benutze die Fernbedienung, um den Roboter zu steuern, falls nötig.
- Benutzen Sie den Roboter nicht an windigen, regnerischen oder sehr feuchten Tagen oder wenn das Glas nass oder beschlagen ist, da sonst Schlieren entstehen können oder der Roboter ausrutschen und herunterfallen kann.
- Es kann vorkommen, dass das Gerät einige Sekunden lang in der Ecke des Glases stillsteht, um die Haftung zu testen; dies ist ein normales Verhalten.
- Im Falle eines unerwarteten Stromausfalls hält die interne Batterie das Gerät mindestens 20 Minuten lang am Glas fest und ein Alarm ertönt. Nehmen Sie in diesem Fall das Gerät so schnell wie möglich vom Glas ab, damit es nicht herunterfällt.
- Bei der Reinigung der Außenseite von Fenstern ohne Balkon sollte auf dem Boden unter dem Fenster ein Warnbereich eingerichtet werden, um die Verletzungsgefahr für Personen im Freien zu vermeiden.

Erster Gebrauch

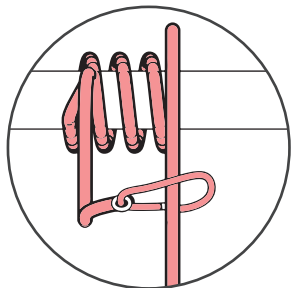

1. Befestigen Sie das Sicherheitskabel auf der Karabinerseite sicher an einem unbeweglichen, festen Gegenstand.

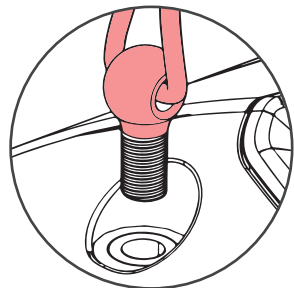

2. Schrauben Sie das andere Ende des Sicherheitskabels vollständig in die Kabelfassung am Roboter.

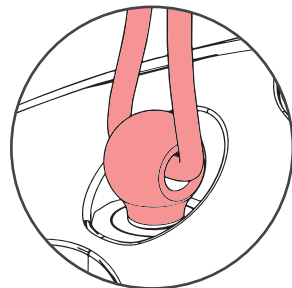

3. Stellen Sie sicher, dass die Schraube des Sicherheitskabels korrekt und vollständig in der Roboterfassung festgezogen ist.

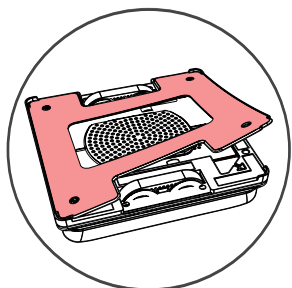

4. Befestigen Sie das Reinigungstuch am Klettverschluss der Roboterablage, so dass es eng am Gerät anliegt und die Sensoren nicht verdeckt.

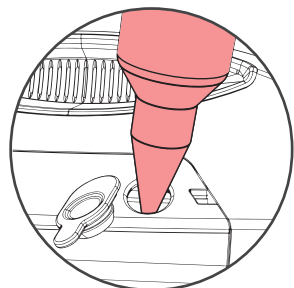

5. Benutzen Sie eine Nachfüllflasche, um guten Glasreiniger in beide Reinigertanks zu füllen. Überschreiten Sie nicht die "Max"-Linie.

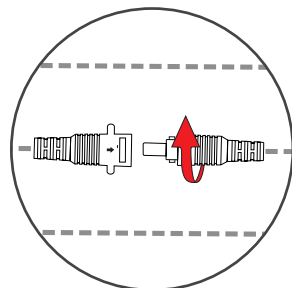

6. Schließen Sie das Netzteil an das Verlängerungskabel an und drehen Sie das Ende des Verlängerungskabels um etwa 90°, um die Verbindung zu verriegeln.

Erster Gebrauch

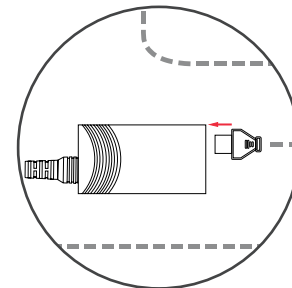

7. Schließen Sie das Netzkabel an das Stromnetz an.

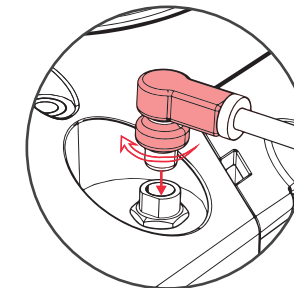

8. Verbinden Sie die andere Seite des Kreuzungsstücks mit der Robotersteckdose und ziehen Sie die Mutter am Ende des Kreuzungsstücks fest.

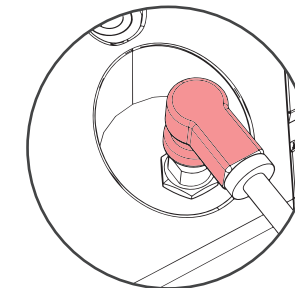

9. Stellen Sie sicher, dass die Stromversorgung und andere Kabel richtig angeschlossen sind.

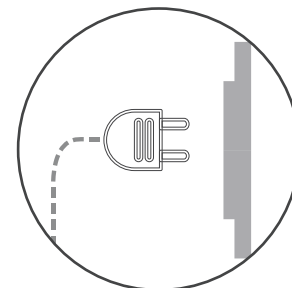

10. Schließen Sie das Kabel an das Stromnetz an und warten Sie, bis der Akku vollständig geladen ist. Die LED-Anzeige leuchtet grün. Wenn Sie das Gerät zum ersten Mal benutzen, kann es 3-5 Stunden dauern.

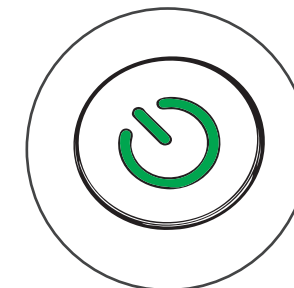

11. Schalten Sie den Roboter durch langes Drücken der Einschalttaste ein. Stellen Sie sicher, dass die Luft am Boden des Roboters angesaugt wird.

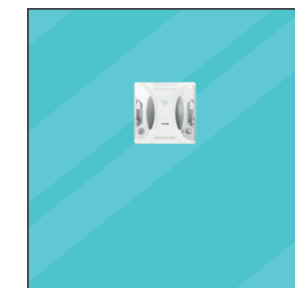

12. Stellen Sie den Roboter auf die gewünschte Oberfläche. Lassen Sie das Gerät erst los, wenn Sie sicher sind, dass es angesaugt ist. Drücken Sie kurz die Einschalttaste, um die Reinigung zu starten.

Reinigungsmethoden





Wählen Sie die richtige Reinigungsmethode

Die Methode der Reinigung von Fenstern oder Flächen richtet sich nach dem Verschmutzungsgrad.





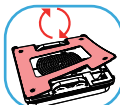
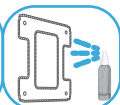



Leicht verschmutzt

- Schritt 1:     
1. Verwenden Sie ein sauberes, trockenes Tuch.
 2. Tränken Sie das Tuch mithilfe einer Sprühflasche leicht mit Fensterreinigungsmittel.
 3. Aktivieren Sie das Spray über die Fernbedienung oder die App.
 4. Starten Sie die automatische oder X2-Doppelreinigung.

Schmutzig

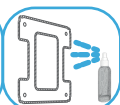
- Schritt 1:   
1. Verwenden Sie ein sauberes, trockenes Tuch.
 2. Schalten Sie das Spray über die Fernbedienung oder die App aus.
 3. Starten Sie die automatische Reinigung.
- Schritt 2:    
4. Ersetzen Sie das Tuch nach Abschluss von Schritt 1 durch ein neues, sauberes.
 5. Tränken Sie das Tuch mithilfe einer Sprühflasche leicht mit Fensterreinigungsmittel.
 6. Aktivieren Sie das Spray über die Fernbedienung oder die App.
 7. Beginnen Sie mit der X2-Doppelreinigung.

Sehr schmutzig

- Schritt 1:   
1. Verwenden Sie ein sauberes, trockenes Tuch.
 2. Schalten Sie das Spray über die Fernbedienung oder die App aus.
 3. Starten Sie die automatische Reinigung.
- Schritt 2:    
4. Ersetzen Sie das Tuch nach Abschluss von Schritt 1 durch ein neues, sauberes.
 5. Tränken Sie das Tuch mithilfe einer Sprühflasche leicht mit Fensterreinigungsmittel.
 6. Aktivieren Sie das Spray über die Fernbedienung oder die App.
 7. Beginnen Sie mit der X2-Doppelreinigung.
- Schritt 3:  
8. Ersetzen Sie das Tuch nach Abschluss von Schritt 2 durch ein neues, sauberes.
 9. Starten Sie die automatische Reinigung.

Nutzung

Befeuchten des Reinigungstuches

Feuchten Sie das Reinigungstuch vor der Reinigung an. Machen Sie es jedoch nicht zu nass, da sonst durch die überschüssige Flüssigkeit, die am Glas herunterläuft, Flecken entstehen können. Wenn das Tuch sehr nass ist, kann der Roboter sogar abrutschen und vom Fenster fallen. Wenn das Tuch zu nass ist, trocknen Sie es, bis es nur noch feucht ist.

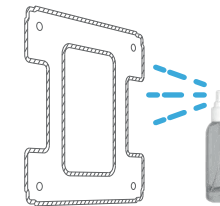

Sehr schmutzige Oberfläche

Wenn sich Sand oder eine Menge Staub auf der zu reinigenden Oberfläche befindet, verwenden Sie den Roboter mit einem trockenen Reinigungstuch, um diesen zuerst von der Oberfläche zu entfernen. Ersetzen Sie dann das benutzte Tuch durch ein sauberes. Dadurch wird die Oberfläche vor Kratzern geschützt. Alternativ können Sie auch ein einfaches weiches Tuch verwenden und die Oberfläche manuell von Sand und Staub reinigen, bevor Sie den Roboter in Betrieb nehmen.

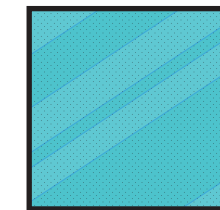

Getränktes Reinigungstuch

Die Verwendung eines zu nassen Reinigungstuches ist nicht empfehlenswert, da das Gerät dadurch abrutschen und herunterfallen kann. Wenn Sie ein sehr nasses Tuch verwenden müssen, befolgen Sie die nachstehenden Schritte:

1. Tränken Sie ein sauberes Reinigungstuch mit Reinigungsmittel, drücken Sie den Überschuss aus und trocknen Sie es so gut wie möglich.
2. Schalten Sie die Sprühfunktion mit der Taste  auf der Fernbedienung aus.
3. Starten Sie die Reinigung. Sobald der Roboter gestartet ist, rutscht er nach unten oder bleibt aufgrund des Reinigerüberschusses stehen. Beobachten Sie, ob das Gerät normal zu reinigen beginnt. Ist dies nicht der Fall, nehmen Sie das Reiniger aus dem Tuch mit einem Papiertuch auf, bis sich das Gerät wieder normal bewegt.



Nutzung

Reinigungspfad

Stellen Sie das Gerät in die Mitte des Glases, so weit wie möglich vom Rahmen entfernt, und drücken Sie kurz die Einschalttaste. Wenn der Roboter die Oberkante erkennt, beginnt er mit der horizontalen Reinigung von oben nach unten. Sobald die Reinigung abgeschlossen ist, kehrt der Roboter zum Ausgangspunkt zurück. Aktivieren Sie den X2-Doppelreinigungsmodus für eine noch gründlichere Reinigung. Wenn er aktiviert ist, reinigt der Roboter zunächst horizontal und beginnt dann mit der vertikalen Reinigung.

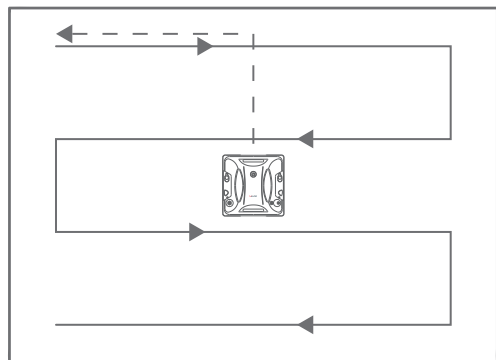

Horizontale Reinigung von oben nach unten

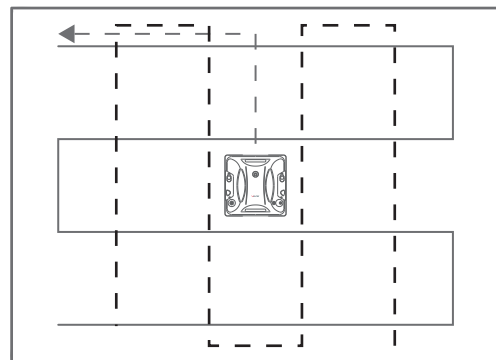

X2-Doppelreinigung: zuerst horizontale Reinigung von oben nach unten, dann vertikale Reinigung von links nach rechts.

Abnehmen des Geräts von der Oberfläche

1. Wenn das Gerät mit der Reinigung fertig ist oder die Reinigung unterbrochen wird, fassen Sie den Roboter am Griff und drücken Sie lange auf die Einschalttaste, um ihn auszuschalten, und entfernen Sie ihn dann von der Oberfläche.
2. Wenn Sie das Gerät vom Glas nehmen möchten, es sich aber außerhalb der Reichweite befindet, verwenden Sie die manuelle Steuerung über die Fernbedienung oder die WLAN-App, um es näher zu bringen.
3. Wenn Sie das Gerät aus dem Glas entfernen möchten, es aber außer Reichweite ist und eine manuelle Steuerung nicht möglich ist (z. B. bei Verlust oder Entladung der Fernbedienung), halten Sie das Sicherheitskabel am Ende des Roboters fest und ziehen Sie es vorsichtig entlang des Glases an eine Stelle, an der Sie den Roboter erreichen können.

Wartungsplan für Roboter

Element	Häufigkeit der Reinigung	Austausch	Reinigungsmethode
Reinigungstuch	Nach jeder Verwendung	Alle 3-6 Monate	Unter Wasser abspülen und trocknen
Randsensoren	Alle vierzehn Tage	-	Mit einem trockenen, weichen Tuch abwischen.
Tanks	Einmal im Monat	-	Mit einem trockenen, weichen Tuch abwischen.
Ultraschall-Sprühdüsen	Nach jedem Gebrauch	Im Falle einer Störung	Mit einem trockenen, weichen Tuch abwischen.
Luftaustritt	Alle vierzehn Tage	-	Mit einem trockenen, weichen Tuch abwischen.
Lufteinlass	Alle vierzehn Tage	-	Mit einem trockenen, weichen Tuch abwischen.
Ketten	Alle vierzehn Tage	-	Reinigen Sie wie vorgeschrieben.

Reinigung und Wartung

Die richtige Pflege des Roboters trägt dazu bei, seine Langlebigkeit und Leistung zu erhalten. Trennen Sie das Gerät vor der Reinigung von der Stromversorgung.

Reinigung der Randsensoren

Reinigen Sie sie alle vierzehn Tage oder öfter mit einem sauberen, trockenen Tuch.

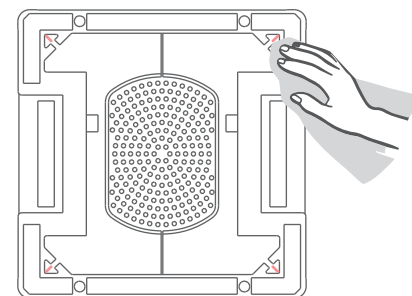

Reinigung des Lufteinlasses

Reinigen Sie es alle vierzehn Tage oder öfter mit einem sauberen, trockenen Tuch.

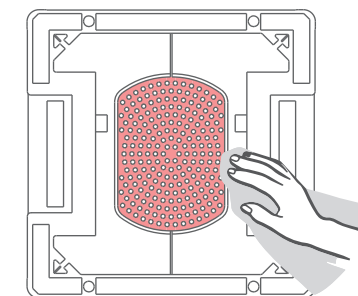

Reinigung und Wartung

Reinigung der Ketten

Wenn die Ketten des Roboters nass oder mit Staub bedeckt sind, können sie während der Reinigung ihre Haftung verlieren, und der Roboter rutscht aus, so dass er sich nicht mehr bewegen kann. In diesem Fall sollten die Ketten gereinigt werden.

1. Wenn das Gerät nicht angeschlossen ist, schließen Sie es an.
2. Drehen Sie das Gerät so, dass die Ketten nach oben zeigen. Drücken Sie die Einschalttaste so lange, bis sich die Ketten zu drehen beginnen.
3. Die Ketten werden 2 Minuten lang rotieren. Drücken Sie ein weiches Tuch leicht auf die Mitte der Kette und halten Sie es fest, bis die Kette mindestens eine volle Umdrehung macht. Halten Sie das Tuch fest in der Hand, damit es nicht von der Kette im Inneren des Roboters gezogen wird. Schalten Sie das Gerät in diesem Fall sofort durch langes Drücken der Einschalttaste aus und nehmen Sie das Tuch aus dem Gerät.
4. Wiederholen Sie diese Aktivität für die zweite Kette. Wenn Sie mit der Reinigung fertig sind, schalten Sie den Roboter aus, falls er noch nicht ausgeschaltet ist.

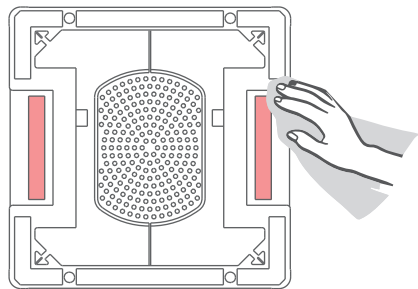

Reinigung des Tuches

Häufiges Waschen des Tuchs erhöht seine Leistung und Lebensdauer erheblich. Es wird empfohlen, das Tuch von Hand mit einer kleinen Menge Waschmittel unter fließendem Wasser zu waschen. Nach dem Waschen sollte das Tuch ausgewrungen und vor dem nächsten Gebrauch gründlich getrocknet werden.

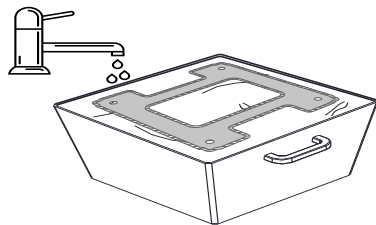

Tanks

Gießen Sie die Reinigungslösung aus den Tanks. Mit klarem Wasser abspülen und trocknen lassen.

Austausch der Ultraschalldüse

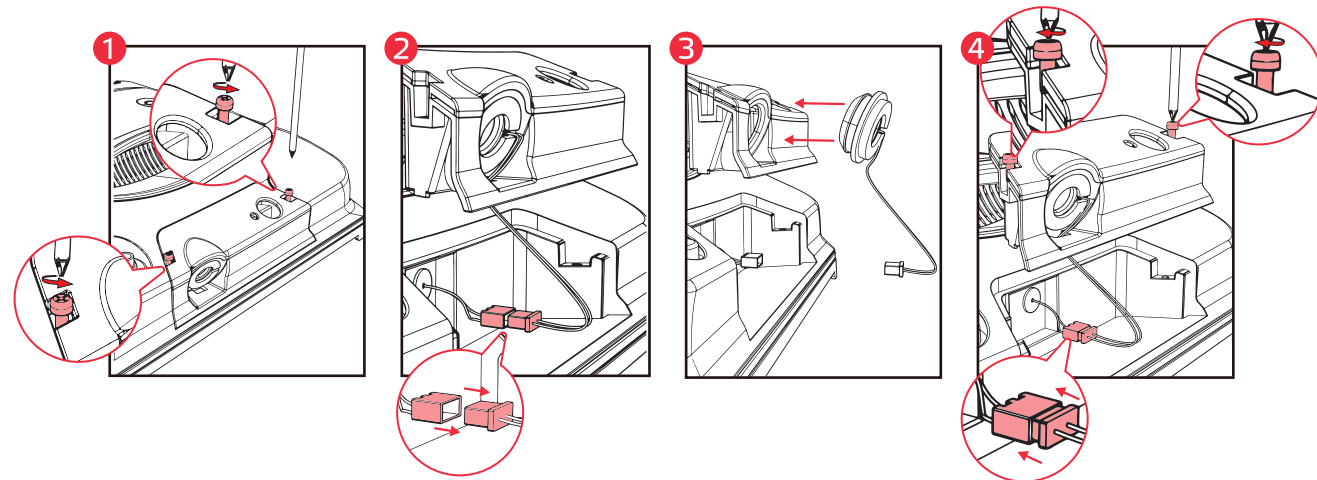

Stellen Sie sicher, dass das Gerät ausgeschaltet und vom Stromnetz getrennt ist.

1. Lösen Sie die Schrauben auf beiden Seiten des Reinigertanks mit einem Schraubenzieher.
2. Nehmen Sie den Reinigertank vorsichtig aus dem Gerät, da sich das Stromkabel der Düse unter dem Reinigertank befindet. Ziehen Sie das Düsenkabel vorsichtig ab.
3. Nehmen Sie die Düse aus dem Reinigertank. Setzen Sie eine neue Düse in den Tank ein. Stellen Sie sicher, dass die Düse perfekt auf den Reinigertank ausgerichtet ist.
4. Schließen Sie das Stromkabel der Düse an und setzen Sie den Reinigertank wieder in den Roboter ein, so dass er perfekt in den Schlitz passt, und ziehen Sie die Schrauben fest.

App-Konfiguration

Herunterladen der App

Mit dem QR-Code zum Google Play oder iTunes übergehen. Applikation herunterladen und installieren

Die direkten Links zur App finden Sie auch unter: www.welltec.pro/r/app



Registrierung in der App

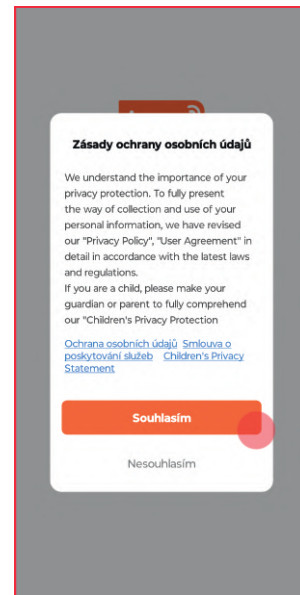

1. Lesen und akzeptieren Sie die Datenschutzrichtlinie, indem Sie auf die Schaltfläche **Zustimmen** klicken.

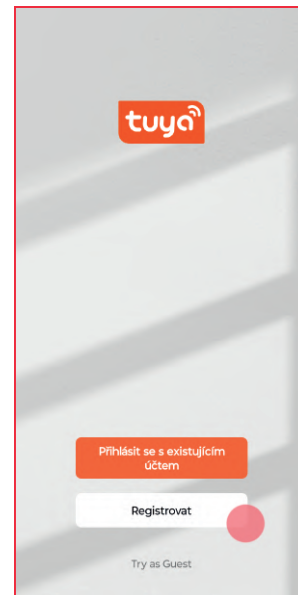

2. Wählen Sie die Taste **Erstellen eines neuen Kontos**, wenn Sie noch kein Konto in der App eingerichtet haben.

App-Konfiguration

Registrierung in der App



3. Geben Sie Ihre E-Mail-Adresse ein und akzeptieren Sie die Datenschutzrichtlinie. Wählen Sie dann die Taste **Verifizierungscode abrufen**. Sie können auch Ihr Google-Konto für die Registrierung verwenden.

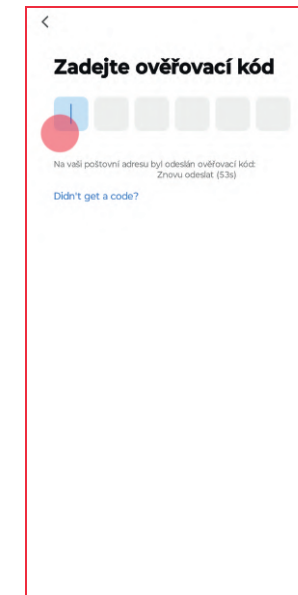

4. Geben Sie den Verifizierungscode ein, den Sie in der E-Mail erhalten haben.

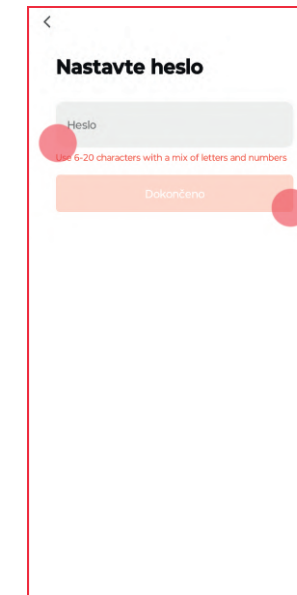

5. Erstellen Sie ein Passwort für die App mit 6 bis 20 Zeichen (Buchstaben und Zahlen) und wählen Sie die Taste **Fertigstellung**.

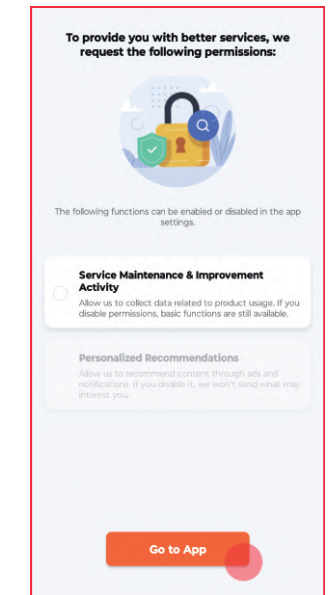

6. Wählen Sie die Taste **App aufrufen**, um die App zu öffnen.

Verbindung mit der App

Erste Verbindung

Vor der Aufnahme der Verbindung ist sicherzustellen, dass Ihr Handy mit einem WLAN-Netzwerk mit einer Frequenz von 2,4 GHz über eine aktive Internetverbindung verbunden ist. Das Passwort für dieses Netzwerk vorbereiten.

Schließen Sie das Gerät an. Wenn das Gerät in den Standby-Modus wechselt, drücken Sie dreimal kurz die Einschalttaste . Sie sollten die Sprachansage „Netzwerkverbindung wird eingerichtet“ hören und die Betriebsanzeige sollte grün blinken.

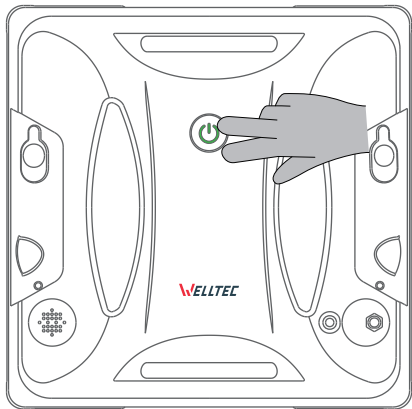

Gerät hinzufügen

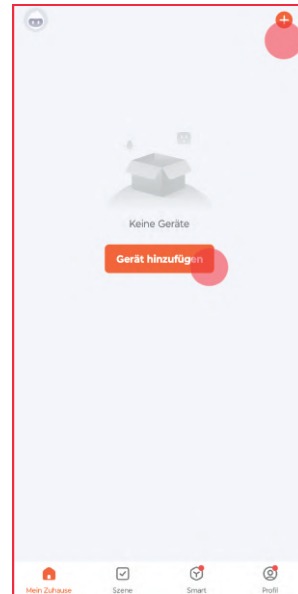

1. Wählen Sie auf dem Hauptbildschirm der App die Taste + in der rechten Ecke des Bildschirms oder die Taste **Gerät hinzufügen**.

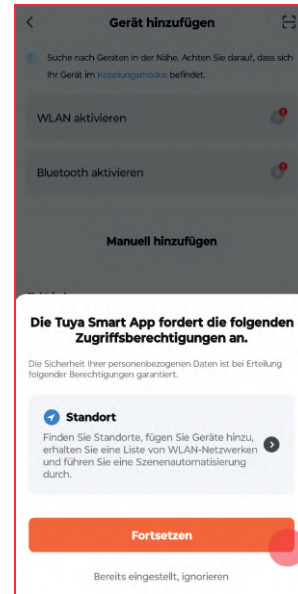

2. Die App benötigt Zugriff auf den Standort des Telefons, um korrekt zu funktionieren. Erlauben Sie den Zugriff, indem Sie die Taste **Fortsetzen** drücken, um fortzufahren.

Verbindung mit der App

Gerät hinzufügen

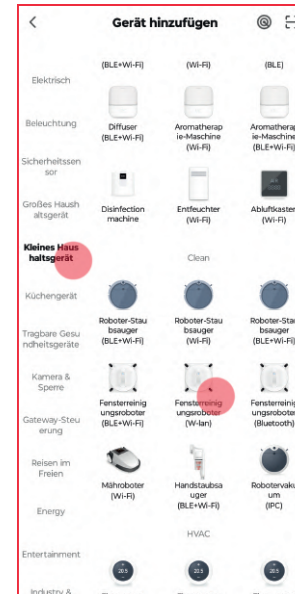

3. Wählen Sie **Kleines Haushaltsgerät** aus der Liste auf der linken Seite und suchen Sie **Fensterreinigungsroboter (Wi-Fi)** in der Liste.

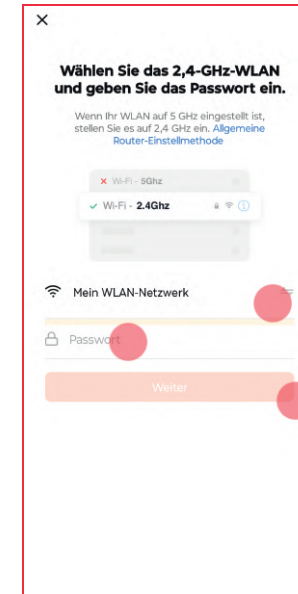

4. Geben Sie das Passwort für Ihr WiFi-Netzwerk ein und wählen Sie Weiter. Wenn Sie eine Verbindung zu einem anderen Netzwerk herstellen möchten, wählen Sie die Taste .

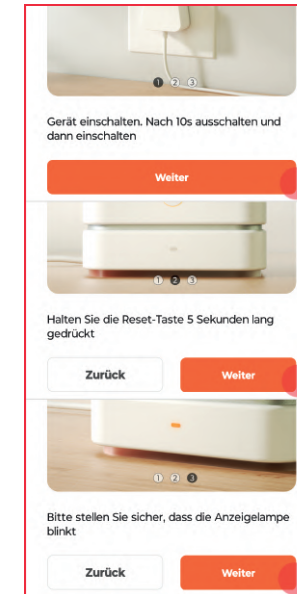

5. Überspringen Sie die Anweisungen zum Zurücksetzen des Geräts in der Tuya-App, indem Sie dreimal auf **Weiter** drücken.



6. Wählen Sie die Taste **EZ-Modus**, um die Verbindung herzustellen.

Verbindung mit der App

Gerät hinzufügen

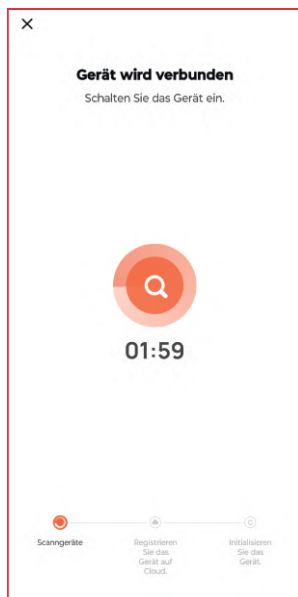

7. Nach einem kurzen Moment schließt die App die Verbindung mit dem Luftentfeuchter ab. Wenn dieser Vorgang fehlschlägt, prüfen Sie mögliche Lösungen auf Seite 75.

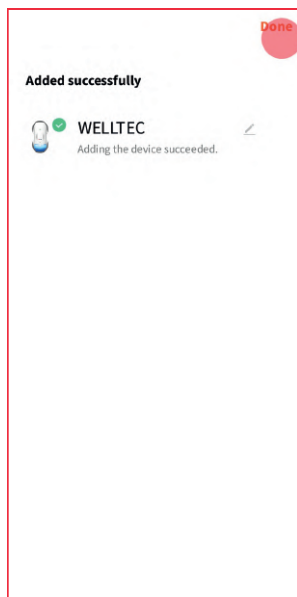

8. Nach erfolgreicher Verbindung können Sie den Namen des Geräts ändern. Bestätigen Sie dann mit der Taste **Done**.

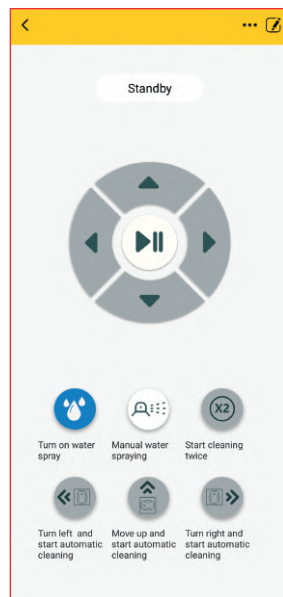

9. Mit der App können Sie den Roboter von überall aus steuern, vorausgesetzt, Sie haben eine aktive Internetverbindung auf Ihrem Telefon. Der Hauptbildschirm der App ist ähnlich wie eine Fernbedienung. Über die App ist es auch möglich, die Sprache des Roboters zu ändern und die Software zu aktualisieren.

Lösung der Probleme mit der Verbindung

Problem

Mögliche Lösungen

Die Registrierung des Gerätes in der Cloud wurde nicht erfolgreich abgeschlossen.

- Überprüfen Sie, ob Ihr WLAN-Netzwerk über eine aktive Internetverbindung verfügt.
- Den WLAN-Router zurücksetzen.

Das Hinzufügen eines Geräts ist fehlgeschlagen.

- Schalten Sie den Roboter aus, warten Sie einen Moment und starten Sie ihn neu.
- Drücken Sie nach dem Neustart des Roboters dreimal schnell die Einschalttaste , bis die Betriebsanzeige grün blinkt.
- Stellen Sie sicher, dass sich der Roboter in der Nähe eines WLAN-Routers befindet.
- Stellen Sie sicher, dass Ihr WLAN-Netzwerk mit 2,4 GHz arbeitet. Die 5-GHz-Frequenz wird nicht unterstützt.
- Überprüfen Sie, ob das eingegebene WLAN-Passwort gültig ist.
- Deinstallieren Sie die App im Smartphone und installieren Sie sie erneut.
- Stellen Sie sicher, dass die App die Erlaubnis hat, das Telefon zu orten.
- Den WLAN-Router zurücksetzen.

Das Gerät ist im Offline-Modus.

- Schalten Sie den Roboter aus, warten Sie einen Moment und starten Sie ihn neu.
- Stellen Sie sicher, dass sich der Roboter in der Nähe eines WLAN-Routers befindet.
- Stellen Sie sicher, dass Ihr WLAN-Netzwerk eine aktive und stabile Internetverbindung hat.
- Wiederholen Sie den Vorgang, um den Roboter mit der Anwendung zu verbinden.

Wenn das Problem nicht behoben werden kann, wenden Sie sich an Ihren Fachhändler.

Lösung der Probleme

Problem	Mögliche Lösungen
Betriebsanzeige blinkt rot.	<ul style="list-style-type: none">• Hören Sie sich die Sprachanweisungen an oder überprüfen Sie den in der App angezeigten Fehler, überprüfen Sie die angegebenen Roboterkomponenten, trennen Sie die Stromversorgung und schließen Sie sie wieder an, und starten Sie dann das Gerät.• Überprüfen Sie, ob das Reinigungstuch richtig am erreichen können.• Überprüfen Sie, ob einer der Sensoren blockiert ist.• Im Falle eines unerwarteten Stromausfalls entfernen Sie das Gerät so schnell wie möglich vom Fenster, damit es nicht herunterfallen kann. Der Roboter bleibt mit Hilfe einer Notstromquelle für weitere 20 Minuten auf dem Glas (oder weniger, wenn er nicht vollständig aufgeladen ist). Stellen Sie die Stromversorgung wieder her oder warten Sie, bis die Stromversorgung wiederhergestellt ist, und starten Sie dann die Bereinigung erneut.
Betriebsanzeige leuchtet rot.	<ul style="list-style-type: none">• Laden Sie den Akku auf. Der Roboter kann normal verwendet werden, wenn die Betriebsanzeige grün leuchtet.• Wenn dies der Fall ist, während der Roboter eingesteckt ist, ziehen Sie das Verlängerungskabel vom Roboter und das Netzkabel vom Stromnetz ab. Überprüfen Sie, ob die Stromversorgung und die Kabel sicher angeschlossen sind, und schließen Sie sie dann wieder an den Roboter und das Stromnetz an.
Das Gerät gleitet während der Reinigung nach unten.	<ul style="list-style-type: none">• Überprüfen Sie, ob die Raupenkettens nicht feucht sind, und wischen Sie sie gegebenenfalls mit einem Papiertuch ab.• Stellen Sie sicher, dass sich nicht zu viel Feuchtigkeit auf dem Glas um den Roboter herum befindet; falls doch, wischen Sie sie mit einem Papiertuch ab.• Das Reinigungstuch ist zu nass. Trocknen Sie sie oder ersetzen Sie sie durch eine trockene.
Nach der Reinigung blieben sichtbare Spuren zurück.	<ul style="list-style-type: none">• Tauschen Sie das Reinigungstuch gegen ein sauberes aus und beginnen Sie erneut mit der Reinigung.

Wenn das Problem nicht behoben werden kann, wenden Sie sich an Ihren Fachhändler.

Lösung der Probleme

Problem	Mögliche Lösungen
Fehlfunktion des Gerätes während der Reinigung.	<ul style="list-style-type: none">• Reinigen Sie die Ketten (Seite 68) und ersetzen Sie das Reinigungstuch durch ein sauberes.• Entfernen Sie, wenn möglich, Dekorationen (z. B. Aufkleber) vom Glas und reinigen Sie hartnäckige Flecken (z. B. Öl- oder Klebstoffflecken), falls vorhanden.
Das Gerät bleibt am Rand oder in der Ecke der Scheibe stehen, die Betriebsanzeige blinkt rot und die Sprachansage „Niedriger Luftdruck“ ertönt.	<ul style="list-style-type: none">• Nehmen Sie den Roboter aus dem Glas und stellen Sie ihn wieder in die Mitte des Glases, so weit wie möglich vom Rahmen entfernt. Wenn das Glas keinen Rahmen hat oder der Rahmen nicht dick genug ist (3 mm oder weniger), kann das Gerät beim Überqueren der Kante Luftlecks aufweisen. Um die Sicherheit zu gewährleisten, stoppt das Gerät die Reinigung und startet sie automatisch, wenn es vom Rahmen entfernt wird.
Das Gerät stoppt während der Reinigung das Spritzen von Reiniger.	<ul style="list-style-type: none">• Überprüfen Sie, ob die Tanks nicht leer sind, und füllen Sie sie gegebenenfalls auf.• Überprüfen Sie, ob die Sprühfunktion auf der Fernbedienung eingeschaltet ist.• Überprüfen Sie, ob die Sprühdüse nicht verstopft ist.
Der Roboter steht still oder bewegt sich unregelmäßig.	<ul style="list-style-type: none">• Überprüfen Sie, ob die Raupenkettens nicht feucht sind, und wischen Sie sie gegebenenfalls mit einem Papiertuch ab.• Überprüfen Sie, ob das Reinigungstuch richtig am erreichen können.• Überprüfen und reinigen Sie eventuell die Randsensoren des Roboters.• Stellen Sie sicher, dass sich nicht zu viel Feuchtigkeit auf dem Glas um den Roboter herum befindet; falls doch, wischen Sie sie mit einem Papiertuch ab. Das Reinigungstuch ist zu nass. Trocknen Sie sie oder ersetzen Sie sie durch eine trockene.
Der Roboter bewegt sich nicht, wenn er auf der zu reinigenden Oberfläche platziert wird.	<ul style="list-style-type: none">• Stellen Sie sicher, dass der Roboter nicht zu nahe an Kanten oder Hindernissen steht. Bewegen Sie den Roboter in die Mitte der Fläche.

Wenn das Problem nicht behoben werden kann, wenden Sie sich an Ihren Fachhändler.

Lösung der Probleme

Problem	Mögliche Lösungen
Der Roboter sprüht kontinuierlich Reiniger.	<ul style="list-style-type: none">• Nehmen Sie die Batterie aus der Fernbedienung. Wenn das Problem nicht mehr besteht, setzen Sie die Batterie erneut ein.• Versuchen Sie, den Roboter in einem anderen Raum zu betreiben.
Der Roboter sprüht die Flüssigkeit in einem falschen Winkel.	<ul style="list-style-type: none">• Tauschen Sie die Sprühdüse gemäß den Anweisungen auf Seite 69 aus.

Wenn das Problem nicht behoben werden kann, wenden Sie sich an Ihren Fachhändler.

Häufig gestellte Fragen

Frage: Eignet sich der Roboter für Terrassen, Autos oder gekrümmtes Glas?

Antwort: Der Roboter ist ausschließlich für die Reinigung vertikaler, glatter Oberflächen konzipiert. Gekrümmte Oberflächen sind aufgrund der Form des Roboters und seiner Arbeitsweise nicht zu reinigen. Horizontale Flächen werden nicht empfohlen, da sie die Fähigkeit des Roboters beeinträchtigen können, einen geeigneten Reinigungspfad zu planen.

F: Was ist der minimale und maximale Reinigungsbereich?

A: Der Roboter ist für die Reinigung einer Fläche mit einer Mindestgröße von 40 cm x 40 cm geeignet. Es gibt keine vorgegebene maximale Reichweite, diese hängt von der verbleibenden Länge des Sicherheitskabels ab, wenn es angebracht ist.

F: Kann der Roboter auf Badezimmerfliesen verwendet werden?

A: Ja, aber nur, wenn sie glatt und nicht gekrümmt sind und kleine Lücken zwischen ihnen aufweisen. Achten Sie darauf, dass die Wand trocken ist, denn wenn sie zu nass ist, kann der Roboter ausrutschen und herunterfallen. Beobachten Sie den Betrieb des Roboters, um Schäden zu vermeiden.

Häufig gestellte Fragen

F: Kann der Roboter auf mehrschichtigem Glas eingesetzt werden?

A: Der Roboter kann sowohl für ein- als auch für mehrschichtige Verglasungen eingesetzt werden. Wichtig ist nur, dass die Dicke des Glases mindestens 3 mm beträgt.

F: Kann der Roboter auf Flächen ohne Fensterrahmen arbeiten?

A: Der Roboter kann die Position der Kante des rahmenlosen Glases erkennen und automatisch eine Route planen. Denken Sie nur daran, den Roboter so nah wie möglich an der Mitte des Glases zu platzieren.

F: Kann ich den Roboter benutzen, ohne ihn an die Steckdose anzuschließen?

A: Die Batterie des Roboters dient nur als Notstromquelle, und der Roboter kann nicht als drahtloses Gerät verwendet werden.

F: Kann ich die Saugleistung einstellen?

A: Die Luftzufuhr wird automatisch an den vom Sensor gemessenen Verschmutzungsgrad des Glases angepasst und kann nicht manuell eingestellt werden.

F: Wie lang ist das Netzkabel?

A: Die Gesamtlänge des Netzkabels, des Netzteils und des Verlängerungskabels beträgt 7,5 Meter.

F: Warum entstehen bei der Reinigung Schlieren oder Flecken?

A:

1. Es ist ratsam, die Fenster bei schönem Wetter zu reinigen und den Roboter regelmäßig einzusetzen. Wenn die Fenster lange Zeit nicht gereinigt wurden, reinigen Sie sie bitte von Hand, bevor Sie das Gerät benutzen.
2. Es ist ratsam, anstelle von Wasser einen hochwertigen Glasreiniger zu verwenden und das Tuch nach jeder Reinigung durch ein sauberes zu ersetzen.
3. Verwenden Sie den X2-Doppelreinigungsmodus.



Achtung! Das Gerät darf nicht mit Hausmüll entsorgt werden!

Laut den Vorgaben der EU-Richtlinie 2012/19/EU über Elektro- und Elektronik-Altgeräte und den Vorgaben zu ihrer Anwendung im nationalen Recht sind die elektrische und elektronische Geräte, die nicht mehr für Gebrauch geeignet sind, separat zu sammeln und zur erneuten Verarbeitung gemäß den Umweltschutzregeln abzuführen.

Vážený zákazníku,
Děkujeme vám za důvěru a výběr robotického čističe oken Welltec. Věříme,
že vám zajistí čistá okna po řadu dalších let.

Obsah

Poznámky a varování.....	81
Obsah balení.....	83
Představení produktu.....	84
Pokyny před použitím.....	86
Bezpečnostní opatření.....	87
První použití.....	88
Metody čištění.....	90
Používání.....	91
Harmonogram údržby robota.....	93
Čištění a údržba.....	93
Výměna ultrazvukové trysky.....	94
Konfigurace aplikace.....	96
Připojení k aplikaci.....	98
Řešení problémů s připojením.....	101
Řešení problémů.....	102
Často kladené otázky.....	104

Poznámky a varování

Abyste předešli újmě na zdraví nebo škodám na majetku, seznamte se s následujícími pokyny.



Riziko zdravotní újmy
nebo úmrtí

Varování



Riziko zdravotní újmy,
nebezpečné látky

Pozor



Zakázáno



Požadováno

⚠ Nerozebírejte.

⊘ Nečistěte alkoholem ani rozpouštědly.

⊘ Zařízení nebo baterii neupravujte ani se nepokoušejte opravovat,
s výjimkou úkonů údržby uvedených v návodu k použití.

⊘ Nestříkejte na zařízení insekticid.

⊘ Nestavte vedle zdroje tepla nebo páry.

⊘ Nevystavujte zařízení přímému slunečnímu záření, větru ani dešti.

⊘ Nenechávejte zařízení v provozu bez dozoru.

⊘ Zařízení nepropichujte ani nezapalujte.

⊘ Do otvorů nevkládejte žádné předměty. Nepoužívejte zařízení s
ucpanými otvory.

⊘ Nepoužívejte v blízkosti otevřeného ohně.

⚠ Zařízení se nesmí namočit.

Ⓞ Před uvedením do provozu zkontrolujte, zda je na výrobním štítku
uvedené napětí napájecího zdroje shodné s napětím místní sítě.

⚠ Pravidelně kontrolujte připojení k elektrické síti.

⚠ Uchovávejte mimo dosah tekoucí vody.

⚠ Ujistěte se, že je zařízení správně připojeno k elektrické síti.

Ⓞ Používejte pouze originální zástrčku bez prodlužovacího kabelu.

Ⓞ Zařízení používejte pouze tak, jak je popsáno v tomto návodu.

Ⓞ Při odpojování zástrčky ze zásuvky ji vždy uchopte.

Ⓞ Před vytažením zástrčky ze zásuvky zařízení vypněte.

⚠ Před zahájením čištění se ujistěte, že je bezpečnostní lanko pevně
přípevněno ke stabilnímu a pevnému předmětu, abyste předešli
nebezpečí.

⚠ Ujistěte se, že bezpečnostní lanko není poškozené nebo že jeho
uzel není uvolněný. Nepoužívejte zařízení, pokud je lanko jakkoli
poškozené.

Ⓞ Aby robot správně fungoval, musí být trvale připojen k napájení.

⊘ Nepoužívejte robota ve větrných, deštivých nebo velmi vlhkých
dnech, nebo když je sklo mokré nebo zamlžené, abyste zabránili
vzniku skvrn nebo pádu.

Ⓞ Při mytí vnější strany okna bez balkonu by měla být na zemi pod
oknem zřízena výstražná zóna, aby se zabránilo riziku zranění
osob venku.

⊘ Zařízení by mělo být používáno pouze na svislých plochách.
Nesmí se používat ve vodorovné poloze.

Ⓞ Zařízení lze používat na mírně nakloněných plochách, pokud je
čištění věnována mimořádná pozornost a je sledován průběh
čištění. V případě potřeby použijte dálkové ovládání.

Ⓞ Před zahájením práce by měl být integrovaný akumulátor plně
nabitý (indikátor napájení svítí zeleně).

⚠ Před umístěním robota na sklo jej zapněte a zkontrolujte, zda
správně funguje nasávání vzduchu.

⚠ Tloušťka okenního skla by měla být větší než 3 mm.

⚠ Při pokládání zařízení na sklo se před puštěním rukojeti ujistěte,
že zařízení přiléhá k povrchu.

⊘ Zařízení sundejte ze skleněné plochy až po dokončení čištění
nebo po zastavení zařízení. Nikdy nesundávejte robota během
čištění.

Ⓞ Ujistěte se, že je čisticí hadřík správně připevněn na suchý zip a že
jím není blokován otvor pro přívod vzduchu ani senzory.

Ⓞ Před zahájením čištění odstraňte ze skla všechny překážky.

Poznámky a varování

- ⊘ Nepoužívejte na prasklém nebo poškozeném skle.
- ⊘ Pokud je na skle nanášena zrcadlová fólie, může dojít během čištění k jejímu poškrábání nečistotami usazenými na jejím povrchu.
- ⊘ Po ukončení práce vyprázdněte nádrže na kapalinu.
- ⊘ Nedotýkejte se ultrazvukové trysky, s výjimkou její výměny.
Nádrže plňte pouze kvalitním čisticím prostředkem na sklo určeným pro použití s tímto robotem, nepoužívejte jiné čisticí prostředky.
- ⊘ Nepřibližujte se k rotujícím částem zařízení.
- ⚠ Před prováděním údržby nebo čištění musí být zařízení vypnuté a odpojené od zdroje napájení.
- ⊘ Zařízení nemačkejte.
- ⚠ Napětí v zásuvce by mělo vždy odpovídat napětí zdroje napájení.
Pokud je zdroj napájení, prodlužovací kabel nebo napájecí kabel poškozen, zařízení nepoužívejte. Místo toho se obraťte na svého prodejce.
- ⊘ Zdroj napájení je vysokonapěťová elektrická součástka a nesmí být prováděny žádné pokusy o její opravu.
- ⊘ Na robota, zdroj napájení ani kabely nepokládejte žádné předměty.
- ⊘ Během provozu zařízení by mělo být kolem zdroje napájení zajištěno dostatečné větrání. Nezakrývejte zdroj napájení.
- ⊘ Neumísťujte zařízení ani zdroj napájení do prostředí se silným magnetickým polem nebo vysokou teplotou či vlhkostí.
- ⊘ Nedotýkejte se zdroje napájení mokřýma rukama nebo nohama.
- ⊘ Zařízení je vybaveno nevyměnitelnou baterií. Nepokoušejte se ji vyjmout.
- ⊘ Nepoužívejte kabely nebo napájecí zdroje třetích stran.
Používejte pouze dodaný prodlužovací kabel, zdroj napájení a napájecí kabel. Použití jiných bude mít za následek poruchu a/nebo ohrožení zdraví.
- ⚠ Akumulátor použitý v tomto přístroji může při nesprávné manipulaci představovat riziko požáru nebo chemických popálenin.

- Ⓛ Baterii je třeba dobíjet nejpozději každé 2 až 3 měsíce, aby se zachovala její životnost a zajistilo se její normální používání.
- Ⓛ Před použitím zařízení se ujistěte, že se žádné předměty s ostrými hranami nenacházejí v blízkosti kabelů.
Akumulátor zařízení slouží jako nouzový zdroj energie. Robot není určen k použití jako bezdrátové zařízení a nesmí být používán bez připojení k napájení.
- ⊘ Nepoužívejte poškozený zdroj napájení ani kabely.
Zařízení nepoužívejte, pokud je ono samo nebo jeho příslušenství vadné či poškozené. Nepoužívejte poškozený zdroj napájení nebo kabely.
- Ⓛ Vzhledem k tomu, že integrovaný akumulátor zařízení je nabíjecí lithiový akumulátor, může mít při dodání malé množství zbývající energie, proto je nutné jej ihned po obdržení nabít. První nabití může trvat 3-5 hodin. Během nabíjení indikátor napájení bliká zeleně a po úplném nabití svítí zelený indikátor nepřetržitě. (Poznámka: lithiové baterie by se měly dobíjet nejpozději každé 2 až 3 měsíce, aby se zachovala jejich životnost).
- Ⓛ Dodržujte všechny pokyny k nabíjení a nenabíjejte akumulátor nebo zařízení nad teplotní rozsah uvedený v návodu. Nesprávné nabíjení nebo nabíjení při teplotách mimo stanovený rozsah může akumulátor poškodit a způsobit riziko požáru.

Pozor!
Pokud dojde k některé z následujících situací, okamžitě zařízení vypněte:

- Jeden nebo více přepínačů nefunguje.
- Došlo ke zkratu.
- Přehřátí napájecího kabelu/zástrčky.
- Je cítit zápach spáleniny nebo slyšet znepokojivé zvuky a vibrace.
- Jiné problémy s funkcí nebo závady.

Pokud je napájecí kabel poškozen nebo zničen, musí být vyměněn výrobcem, servisem nebo jiným autorizovaným subjektem.

Zařízení mohou používat děti a osoby se sníženými fyzickými, smyslovými a duševními schopnostmi, pokud jsou pod řádným dohledem a jsou poučeny o způsobu používání zařízení. Děti by si se zařízením neměly hrát.

Obsah balení

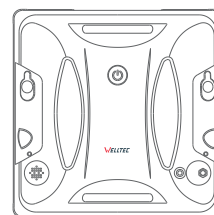

Robot

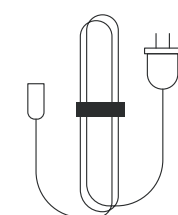

Napájecí kabel AC

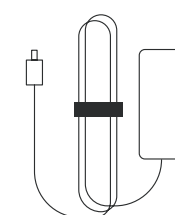

Zdroj napájení

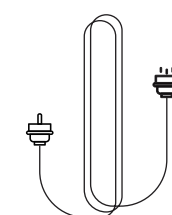

Prodlužovací kabel DC

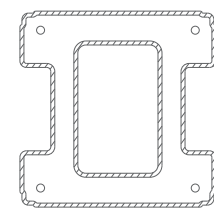

Čisticí hadřík (8 ks)



Ultrazvuková tryska (4 ks)



Dálkový ovladač

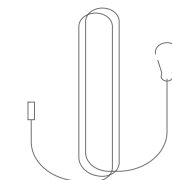

Bezpečnostní lanko



Lahvička s rozprašovačem



Lahvička na plnění nádrží

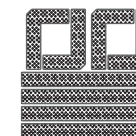

Náhradní sada suchých zipů



Návod k použití

Představení produktu

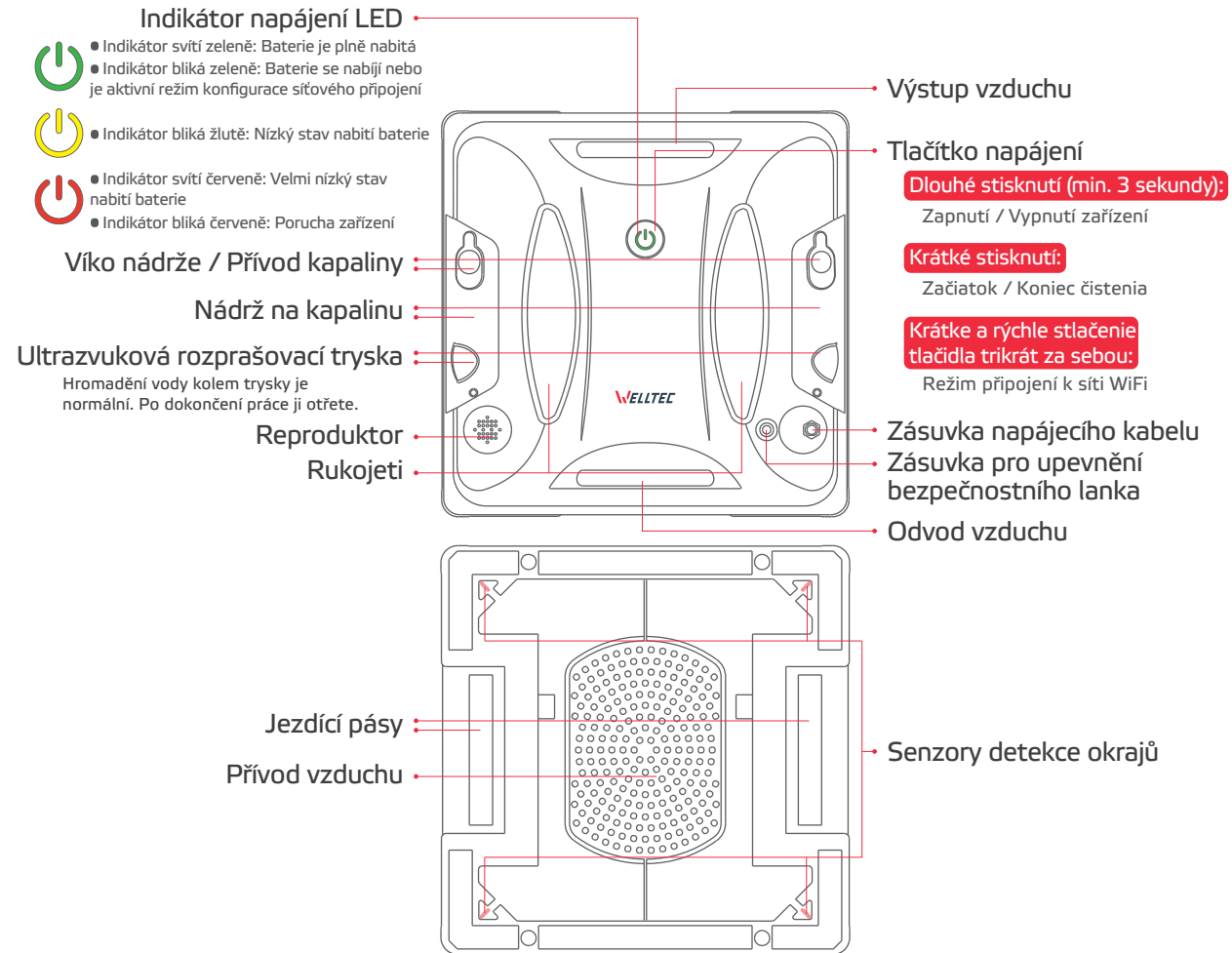

Představení produktu

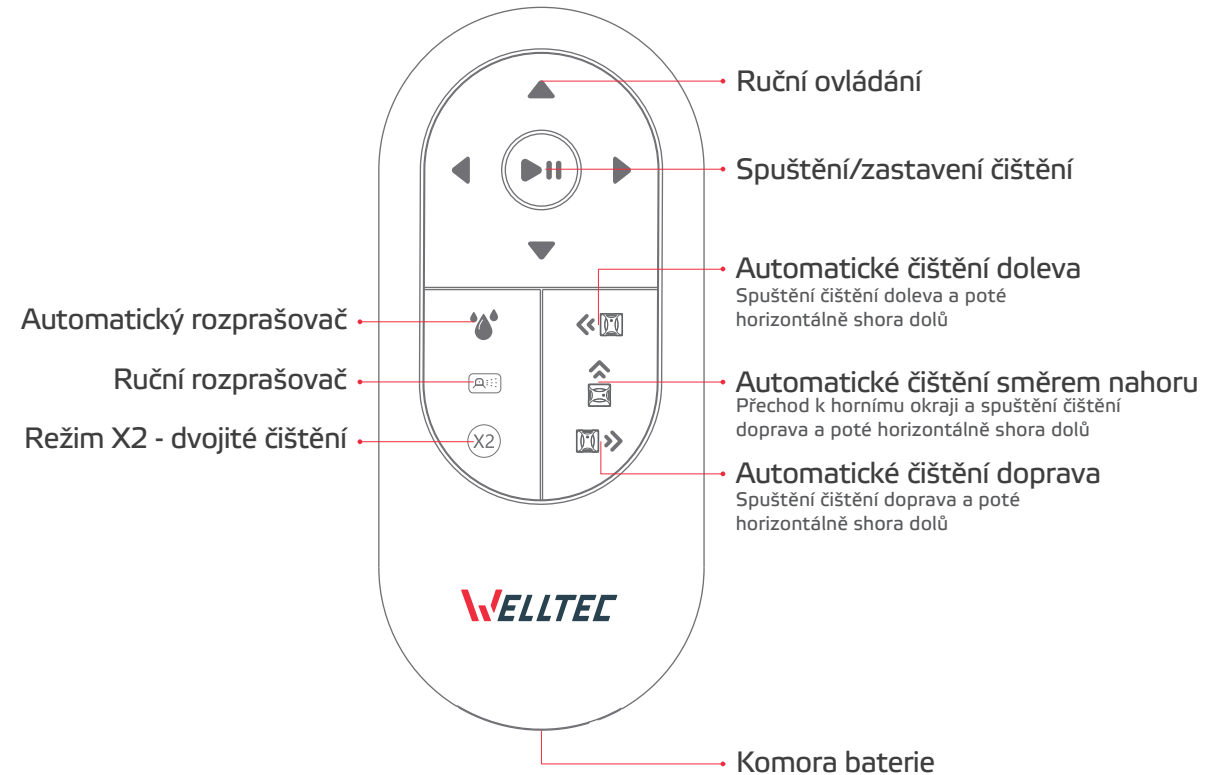

Poznámka:

- Pokud chcete robotovi zadat nový příkaz v průběhu čištění, nejprve zastavte čištění stisknutím tlačítka Start/Stop, aby nedošlo k poruše.
- Před použitím odstraňte izolační fólii z komory baterie.

Pokyny před použitím

Zvolte správný den

Robota používejte pouze za slunečných a suchých dnů. V případě čištění oken v interiéru za deště nebo mlhy může robot zanechat skvrny a šmouhy.

Je zakázáno čistit okna z venkovní strany za větru, deště, mlhy nebo v chladných dnech. V takových dnech hrozí, že robot ztratí přilnavost a spadne.



Vyberte vhodné okno nebo povrch

Robota použijte na velká obdélníková okna. Okna a povrchy, které jsou zakřivené, příliš malé, nepravidelného tvaru nebo s nálepkami, nejsou pro robota vhodné.

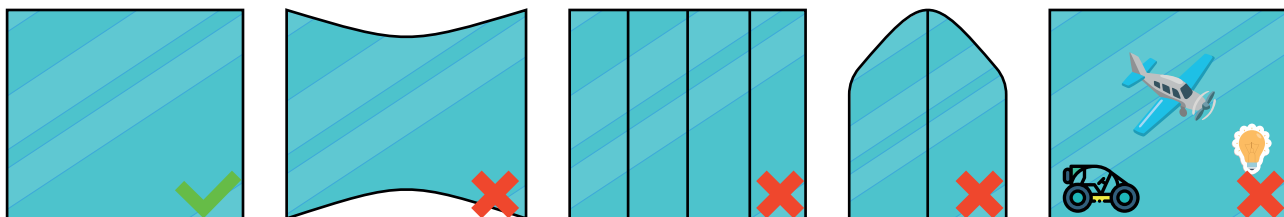

Čisticí hadřík správně nasadte

Nesprávné připevnění hadříku k robotu bude mít za následek chybu nízkého tlaku. Ujistěte se, že hadřík je připevněn rovnoměrně, přesně bez jakýchkoliv záhybů nebo nerovností na povrchu. Hadřík zároveň nemůže zakrýt tlakové senzory umístěné v rozích zařízení.

Pokyny před použitím

- Ujistěte se, že je bezpečnostní lanko připevněné k pevnému předmětu, který se nemůže posunout.
- Ujistěte se, že je bezpečnostní lanko dostatečně dlouhé, aby robot mohl volně pracovat, ale ne tak dlouhé, aby narazil robot při pádu do země. Při upevňování lanka svažte odpovídající přebytečné množství.
- Ujistěte se, že je šroub bezpečnostního lanka v zásuvce robota správně a plně dotažen.
- Ujistěte se, že zdroj napájení i ostatní kabely jsou dobře připojeny a nejsou poškozeny. Přebytečné dráty sviněte a sepněte páskou se suchým zipem nebo gumičkami, aby robot mohl volně pracovat a kabely mu nepřekážely při pohybu.
- Ujistěte se, že je čisticí hadřík řádně připevněn k robotu a těsně přiléhá k zařízení, aby nedocházelo k úniku vzduchu a aby nezakrýval senzory detekující okraje. Čisticí hadřík by neměl být příliš mokrý.
- Při plnění nádrží nepřekračujte hladinu "Max".
- **K naplnění nádrží použijte kvalitní čisticí prostředek na mytí oken. Nedoporučujeme používat vodu, protože může zanechat šmouhy.**
- Ujistěte se, že jsou víka nádrží řádně uzavřena, aby nedocházelo k úniku tekutiny.

Bezpečnostní opatření

- Zkontrolujte, zda není sklo poškozené nebo prasklé.
- Zkontrolujte, zda není okno vyklopené. Pokud okno není ve zcela svislé poloze, dbejte zvýšené opatrnosti a sledujte průběh čištění. V případě potřeby použijte dálkové ovládání.
- Nepoužívejte robota za větru, deště nebo ve velmi vlhkých dnech nebo když je sklo mokré či zamlžené, protože by se mohly objevit šmouhy nebo by robot mohl sklouznout a spadnout.
- Zařízení se může na několik sekund zastavit v rohu skla, aby si otestovalo přilnavost, což je normální projev.
- V případě neočekávaného výpadku proudu udrží integrovaná baterie zařízení připevněné ke sklu po dobu nejméně 20 minut a spustí se alarm. V takovém případě zařízení co nejdříve sundejte ze skla, abyste zabránili jeho pádu.
- Při mytí oken z venkovní strany bez balkonu by měla být na zemi pod oknem zřízena výstražná zóna, aby se zabránilo riziku zranění osob venku.

První použití

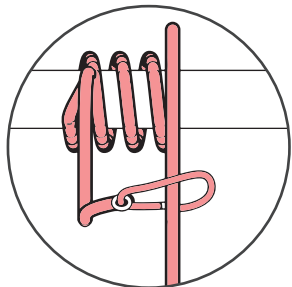

1. Pevně připevněte bezpečnostní lanko na straně karabiny k nehybnému, pevnému předmětu.

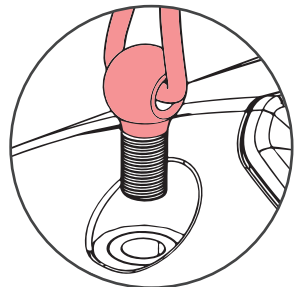

2. Druhý konec bezpečnostního lanka zcela zašroubujte do zásuvky na robota.

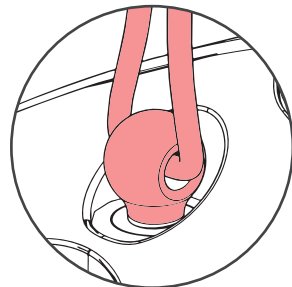

3. Ujistěte se, že je šroub bezpečnostního lanka v zásuvce robota správně a plně dotažen.

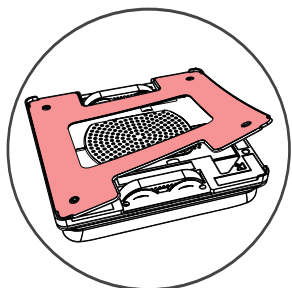

4. Připevněte čistící hadřík na suchý zip na spodní straně robota tak, aby těsně přiléhal k zařízení a nezakrýval senzory.

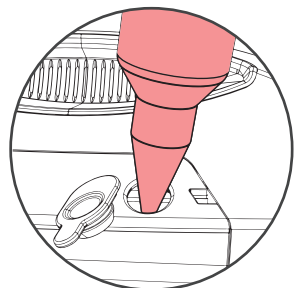

5. Pomocí lahvičky na plnění nádrží, nalijte do obou nádrží na kapalínu kvalitní čistící prostředek na mytí oken. Nepřekračujte hranici „Max“.

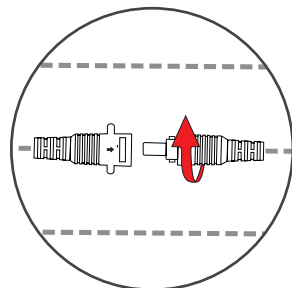

6. Připojte zdroj napájení k prodlužovacímu kabelu a otočte konec prodlužovacího kabelu přibližně o 90°, abyste připojení zafixovali.

První použití

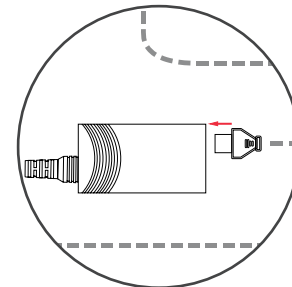

7. Připojte napájecí kabel ke zdroji napájení.

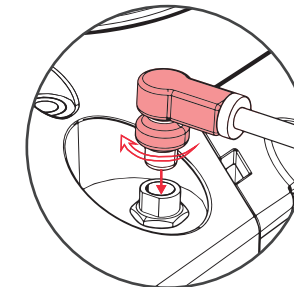

8. Připojte druhou stranu prodlužovacího kabelu k zásuvce robota a plně utáhněte matici na jeho konci.

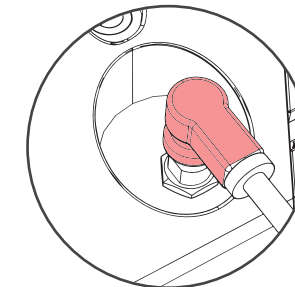

9. Ujistěte se, že zdroj napájení i ostatní kabely jsou dobře připojeny.

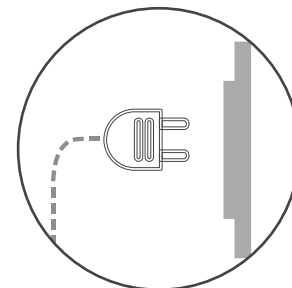

10. Připojte kabel ke zdroji napájení a počkejte, dokud se baterie plně nenabije. Indikátor LED se rozsvítí zeleně. Při prvním použití zařízení to může trvat 3-5 hodin.

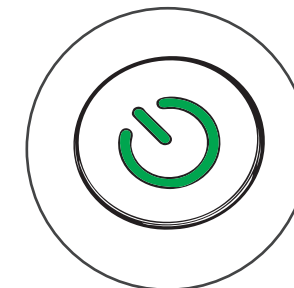

11. Robota zapněte dlouhým stisknutím tlačítka napájení. Ujistěte se, že se vzduch ve spodní části robota nasává.

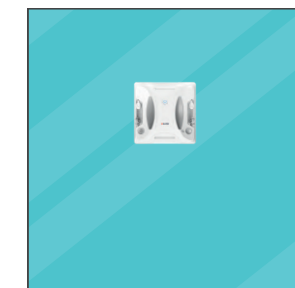

12. Umístěte robota na zvolený povrch. Zařízení nepouštějte, dokud si nebudete jisti, že je přisáté. Čištění zahájíte krátkým stisknutím tlačítka napájení.

Metody čištění

Zvolte správnou metodu čištění

Metoda čištění oken nebo povrchů závisí na míře jejich ušpinění.

Mírně špinavé

Krok 1:



1. Použijte čistý a suchý hadřík.
2. Pomocí lahvičky s rozprašovačem jemně navlhčete hadřík prostředkem na mytí oken.
3. Aktivujte rozprašovač pomocí dálkového ovládání nebo aplikace.
4. Spusťte automatické nebo dvojité čištění X2.

Špinavé

Krok 1:



1. Použijte čistý a suchý hadřík.
2. Vypněte rozprašovač pomocí dálkového ovládání nebo aplikace.
3. Spusťte automatické čištění.

Krok 2:

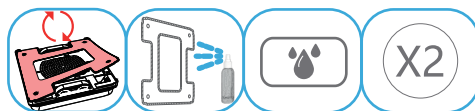

4. Po provedení 1. kroku vyměňte hadřík za nový a čistý.
5. Pomocí lahvičky s rozprašovačem jemně navlhčete hadřík prostředkem na mytí oken.
6. Aktivujte rozprašovač pomocí dálkového ovládání nebo aplikace.
7. Spusťte dvojité čištění X2.

Velmi špinavé

Krok 1:



1. Použijte čistý a suchý hadřík.
2. Vypněte rozprašovač pomocí dálkového ovládání nebo aplikace.
3. Spusťte automatické čištění.

Krok 2:

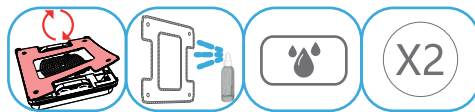

4. Po provedení 1. kroku vyměňte hadřík za nový a čistý.
5. Pomocí lahvičky s rozprašovačem jemně navlhčete hadřík prostředkem na mytí oken.
6. Aktivujte rozprašovač pomocí dálkového ovládání nebo aplikace.
7. Spusťte dvojité čištění X2.

Krok 3:



8. Po provedení 2. kroku vyměňte hadřík za nový a čistý.
9. Spusťte automatické čištění.

Používání

Navlhčení čistícího hadříku

Čistící hadřík by měl být před čištěním navlhčený, ale neměl by být příliš mokrý, protože by se na skle mohly tvořit skvrny v důsledku stékání přebytečné tekutiny po skle. Pokud je hadřík příliš mokrý, může robot dokonce sklouznout a spadnout z okna. Pokud je hadřík příliš mokrý, vysušte ho, dokud nebude jen vlhký.

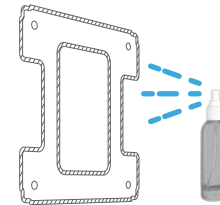

Velmi špinavý povrch

Pokud je na čištěném povrchu písek nebo velké množství prachu, použijte robota se suchým čistícím hadříkem, abyste ho z povrchu nejprve odstranili. Poté vyměňte použitý hadřík za čistý. Tím ochráníte povrch před poškrábáním. Můžete také použít obyčejný měkký hadřík a před spuštěním robota ručně očistit povrch od písku a prachu.

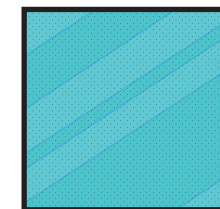

Mokrý čistící hadřík

Nedoporučuje se používat příliš mokrý čistící hadřík, protože by mohlo dojít ke sklouznutí a pádu zařízení. Pokud potřebujete použít velmi mokrý hadřík, postupujte podle následujících pokynů:

1. Namočte čistý čistící hadřík do čistícího prostředku, vymačkejte přebytečnou tekutinu a co nejvíce jej vysušte.
2. Vypněte funkci rozprašování pomocí tlačítka  na dálkovém ovladači.
3. Spusťte čištění. Po spuštění robot sklouzne dolů nebo zůstane stát kvůli přebytečné kapalině. Sledujte, zda zařízení začne normálně čistit. Pokud se tak nestane, odsajte kapalinu z hadříku pomocí kapesníků nebo papírového ručníku, dokud se pohyb zařízení nevrátí do normálu.



Používání

Dráha čištění

Umístěte přístroj doprostřed okna, co nejdále od rámu, a krátce stiskněte tlačítko napájení. Jakmile robot rozpozná horní okraj, začne čistit horizontálně shora dolů. Po ukončení čištění se robot vrátí do výchozího bodu.

Spustíte režim dvojitého čištění X2 pro důkladnější čištění. Po aktivaci bude robot nejprve čistit horizontálně a po dokončení začne čistit vertikálně.

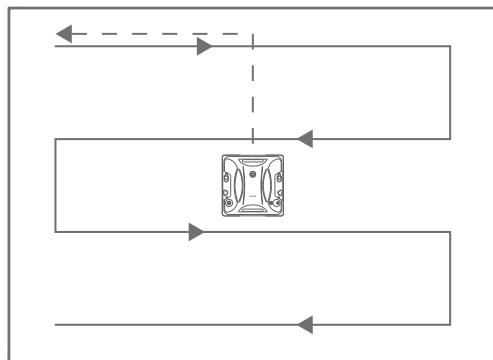

Horizontální čištění shora dolů

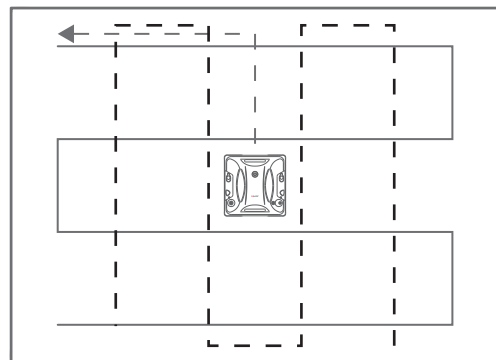

Dvojité čištění X2: nejdříve horizontální čištění shora dolů a poté vertikální čištění zleva doprava.

Sundání zařízení z povrchu

1. Po ukončení čištění nebo při přerušení čištění uchopte robota za rukojeť a dlouhým stisknutím tlačítka napájení jej vypněte, poté jej sundejte z povrchu.
2. Pokud chcete zařízení sundat ze skla, ale je mimo dosah, použijte ruční ovládání pomocí dálkového ovladače nebo aplikace WiFi a přiblížte si ho k sobě.
3. Pokud chcete zařízení sundat ze skla, ale je mimo dosah a ruční ovládání není možné (např. při ztrátě nebo vybití dálkového ovladače), uchopte bezpečnostní lanko na konci robota a opatrně ho táhněte podél skla až do místa, kde na zařízení dosáhnete robota.

Harmonogram údržby robota

Element	Frekvence čištění	Výměna	Způsob čištění
Čisticí hadřík	Po každém použití	Každých 3-6 měsíců	Opláchněte pod vodou a osušte.
Senzory detekce okrajů	Každých čtrnáct dní	-	Otřete suchým měkkým hadříkem.
Nádrže	Jednou za měsíc	-	Otřete suchým měkkým hadříkem.
Ultrazvukové rozprašovací trysky	Po každém použití	V případě poruchy	Otřete suchým měkkým hadříkem.
Odvod vzduchu	Každých čtrnáct dní	-	Otřete suchým měkkým hadříkem.
Přívod vzduchu	Každých čtrnáct dní	-	Otřete suchým měkkým hadříkem.
Jezdící pásy	Každých čtrnáct dní	-	Čistěte podle pokynů.

Čištění a údržba

Správná péče o robota pomáhá zachovat jeho dlouhou životnost a výkonnost. Před čištěním odpojte zařízení od napájení.

Čištění senzorů detekce okrajů

Čistěte je jednou za čtrnáct dní nebo častěji čistým a suchým hadříkem.

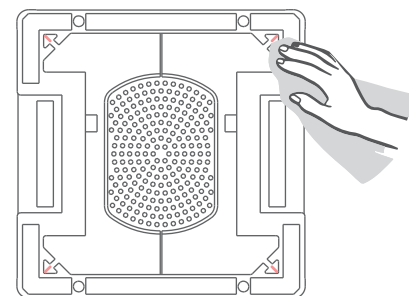

Čištění přívodu vzduchu

Čistěte jej jednou za čtrnáct dní nebo častěji čistým suchým hadříkem.

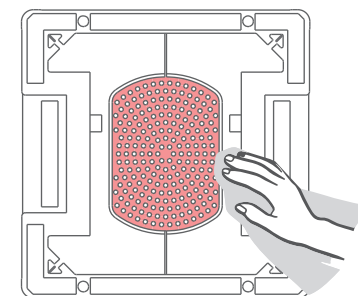

Čištění a údržba

Čištění jezdících pásů

Pokud jsou pásy robota mokré nebo pokryté prachem, mohou při čištění ztratit přilnavost a robot začne klouzat, což mu znemožní pohyb. V tomto případě je třeba jezdící pásy vyčistit.

1. Pokud zařízení není zapnuté, zapněte je.
2. Otočte zařízení tak, aby pásy směřovaly nahoru. Dlouze stiskněte tlačítko napájení, dokud se pásy nezačnou otáčet.
3. Pásy se budou otáčet po dobu 2 minut. Lehce přitiskněte měkký hadřík na střed pásu a držte jej, dokud se pás neotočí alespoň o jednu celou otáčku. Držte hadřík pevně v ruce, aby ho jezdící pás nevtáhl dovnitř jednotky. Pokud k tomu dojde, okamžitě vypněte zařízení dlouhým stisknutím tlačítka napájení a hadřík ze zařízení vyjměte.
4. Tuto činnost zopakujte pro druhý pás. Po dokončení čištění robota vypněte, pokud se ještě sám nevyplul.

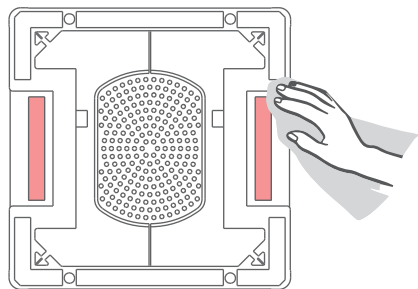

Čištění hadříku

Časté praní hadříku výrazně zvyšuje jeho výkonnost a životnost. Hadřík je doporučeno prát ručně s malým množstvím pracího prostředku pod tekoucí vodou. Po vyprání je třeba hadřík vyždímat a před dalším použitím důkladně vysušit.

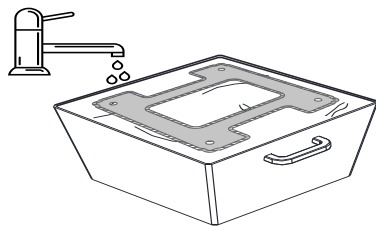

Nádrže

Vylijte čisticí prostředek z nádrží. Opláchněte je čistou vodou a nechte vyschnout.

Výměna ultrazvukové trysky

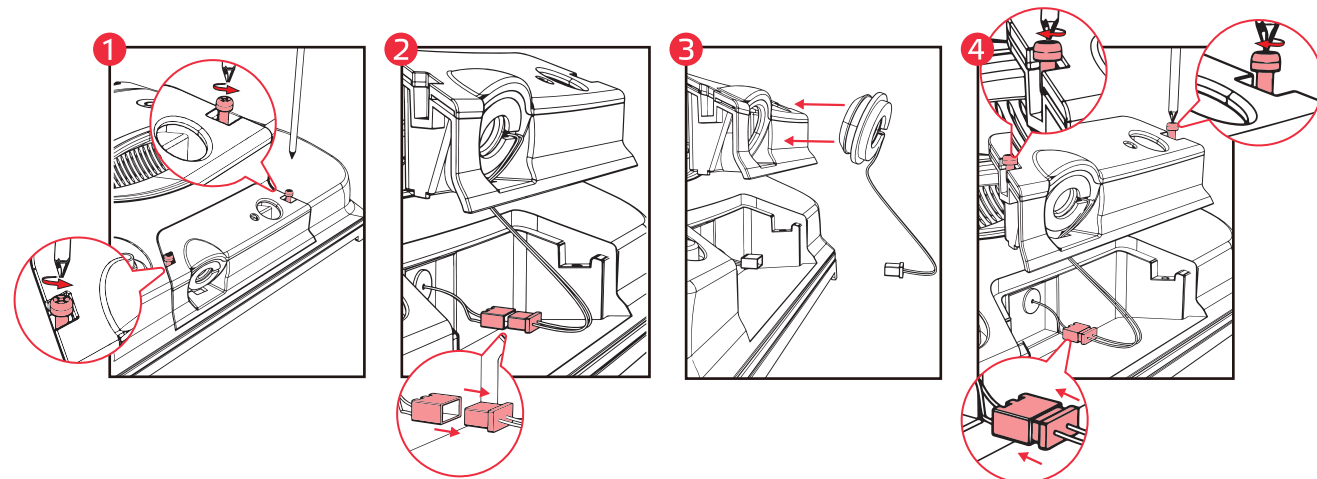

Ujistěte se, že je zařízení vypnuté a odpojené od napájení.

1. Šroubovákem povolte šrouby na obou stranách nádrže.
2. Opatrně vyjměte nádrž ze zařízení, jelikož je pod ní umístěn napájecí kabel trysky. Opatrně odpojte kabel trysky.
3. Vyndejte trysku z nádrže. Vložte do nádrže novou trysku. Ujistěte se, že je tryska do nádrže dobře vložena.
4. Připojte napájecí kabel trysky a vložte nádrž zpět do robota tak, aby dokonale zapadla do otvoru, a poté utáhněte šrouby.

Konfigurace aplikace

Stažení aplikace

Pomocí kódu QR přejděte do obchodu Google Play nebo iTunes. Stáhněte si a nainstalujte aplikaci.

Přímé odkazy na aplikaci můžete také najít na stránce: www.welltec.pro/r/app.



Registrace v aplikaci

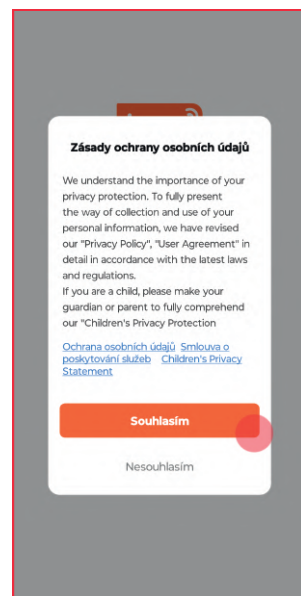

1. Přečtěte si a odsouhlaste zásady ochrany osobních údajů kliknutím na tlačítko **Souhlasím**.

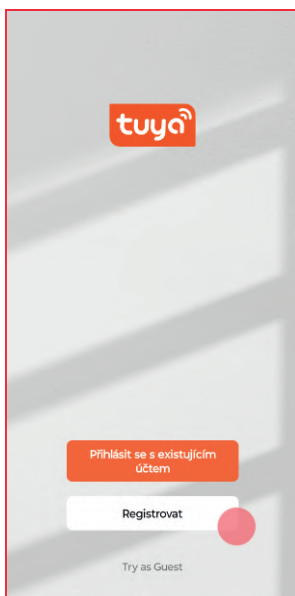

2. Pokud nemáte v aplikaci nastavený účet, vyberte tlačítko **Registrovat**.

Konfigurace aplikace

Registrace v aplikaci

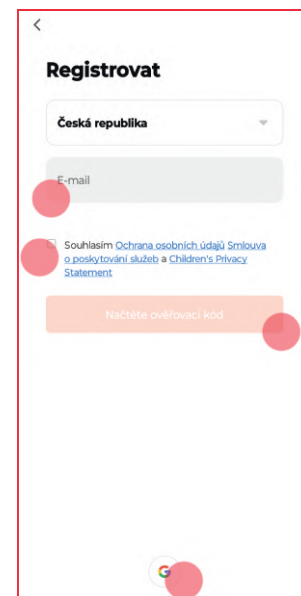

3. Zadejte svou e-mailovou adresu a odsouhlaste zásady ochrany osobních údajů. Poté stiskněte tlačítko **Načtěte ověřovací kód**. K registraci můžete použít také účet Google.

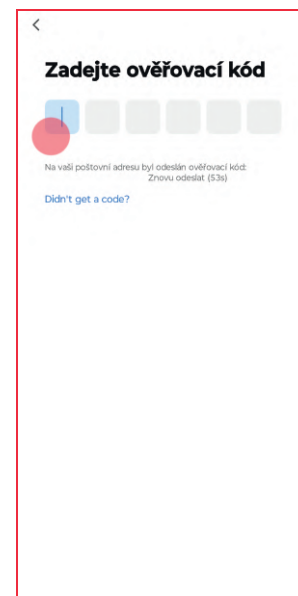

4. Zadejte ověřovací kód, který jste dostali na e-mail.

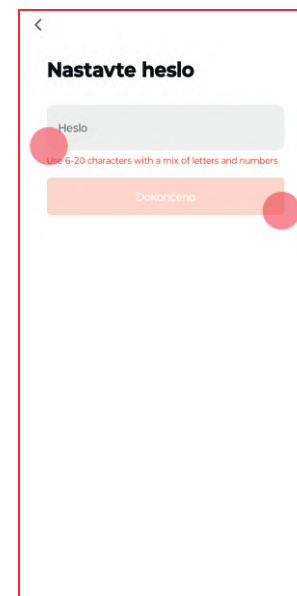

5. Vytvořte si heslo k aplikaci obsahující 6 až 20 znaků - písmena a číslice. Heslo potvrďte příkazem **Dokončeno**.

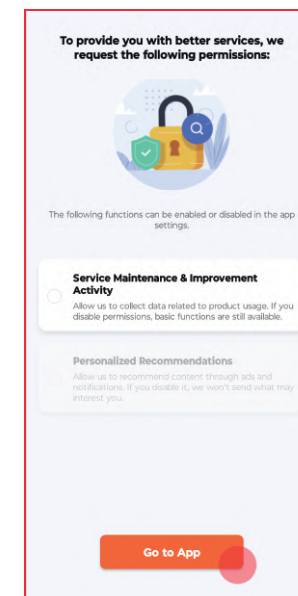

6. Pro přechod do aplikace stiskněte tlačítko **Go to App**.

Připojení k aplikaci

První připojení

Před zahájením připojení se ujistěte, že je telefon připojen k síti Wi-Fi 2,4GHz s aktivním připojením k internetu. Připravte si heslo pro tuto síť.

Připojte zařízení. Když zařízení přejde do pohotovostního režimu, stiskněte třikrát rychle tlačítko napájení . Měla by se objevit hlasová zpráva „Konfigurace síťového připojení“, a indikátor napájení by měl blikat zeleně.

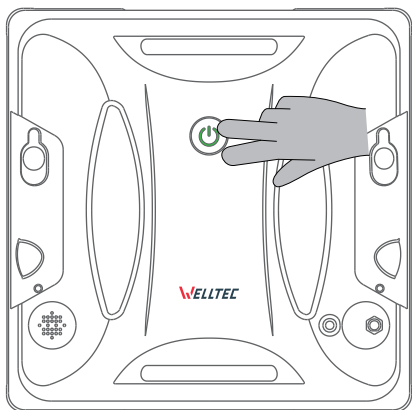

Přidání zařízení

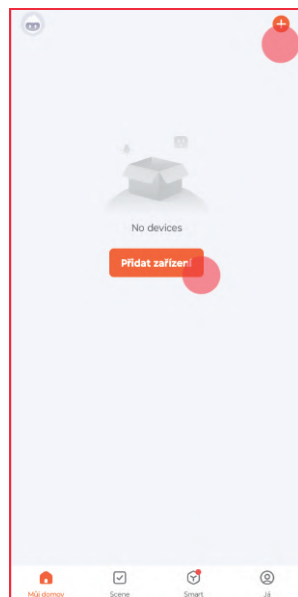

1. Na hlavní obrazovce aplikace stiskněte tlačítko **+** nacházející se v pravém horním rohu, nebo tlačítko **Přidat zařízení**.

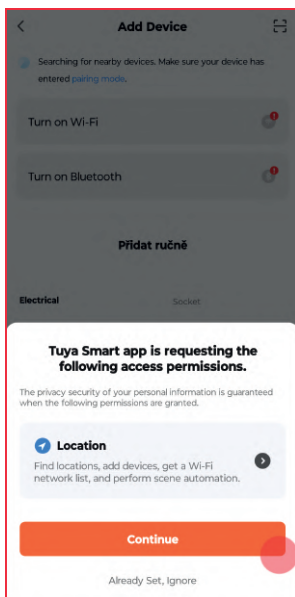

2. Aplikace vyžaduje pro správnou funkci přístup k poloze telefonu. Chcete-li pokračovat povolte přístup pomocí tlačítka **Allow All**.

Připojení k aplikaci

Přidání zařízení

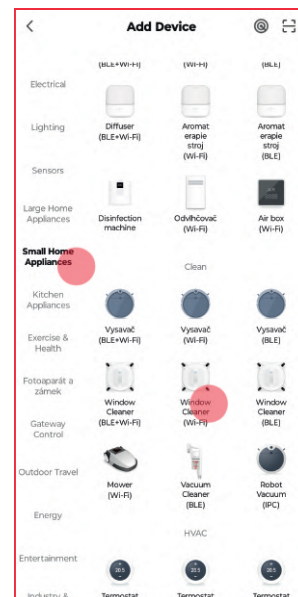

3. V seznamu na levé straně vyberte **Small Home Appliances** a poté v seznamu najdete **Window Cleaner (WiFi)**.

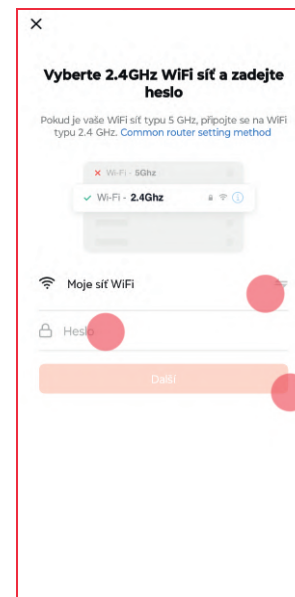

4. Zadejte heslo své sítě Wi-Fi a stiskněte **Další**. Pokud se chcete připojit k jiné síti, vyberte tlačítko **↔**.

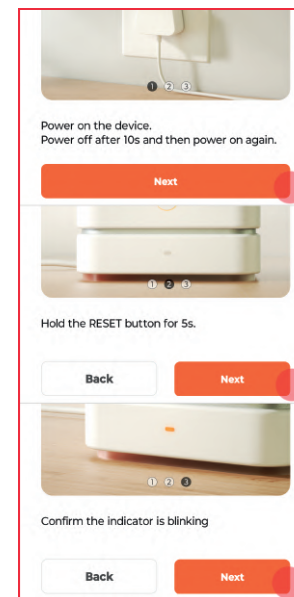

5. Přeskočte pokyny pro resetování zařízení z aplikace Tuya trojím stisknutím tlačítka **Next**.

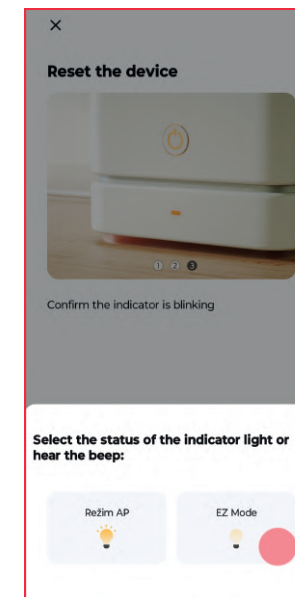

6. Pro zahájení připojení s robotem zvolte **EZ Mode**.

Připojení k aplikaci

Přidání zařízení

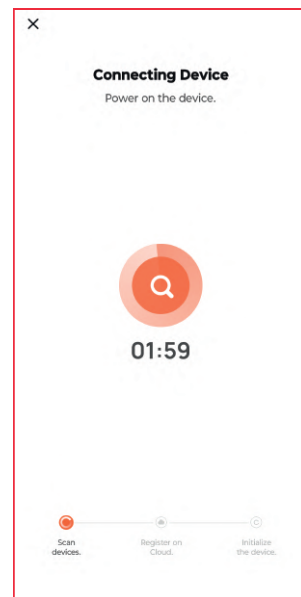

7. Za chvíli aplikace dokončí párování se zařízením. Pokud se tento proces nezdaří, podívejte se na možná řešení na stránce 101.

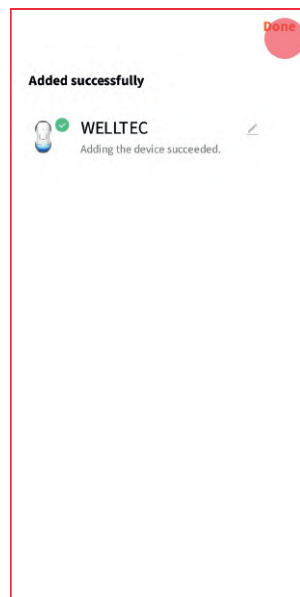

8. Po úspěšném připojení můžete změnit název zařízení. Poté potvrďte tlačítkem **Done**.

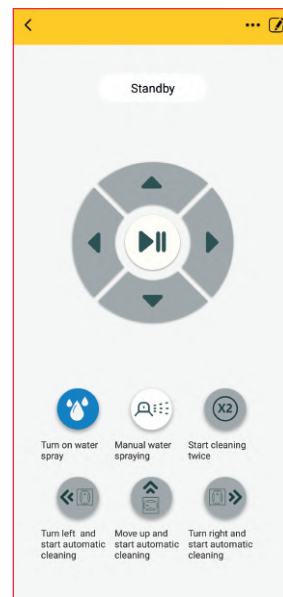

9. Pokud máte v telefonu aktivní připojení k internetu, můžete robota pomocí aplikace ovládat odkudkoli. Hlavní obrazovka aplikace se podobá dálkovému ovládní. Prostřednictvím aplikace je také možné změnit jazyk robota a aktualizovat jeho software.

Řešení problémů s připojením

Problém	Možné způsoby řešení
Registrace zařízení v Cloud se nezdařila.	<ul style="list-style-type: none">• Zkontrolujte, zda je síť Wi-Fi aktivně připojena k internetu.• Resetujte router Wi-Fi.
Přidání zařízení se nezdařilo.	<ul style="list-style-type: none">• Vypněte robota, chvíli počkejte a znovu jej zapněte.• Po opětovném spuštění robota třikrát rychle stiskněte tlačítko napájení , dokud indikátor napájení nezačne blikat zeleně.• Ujistěte se, že se robot nachází v blízkosti routeru Wi-Fi.• Ujistěte se, že vaše síť Wi-Fi pracuje na frekvenci 2,4 GHz. Frekvence 5 GHz není podporována.• Zkontrolujte, zda je zadané heslo sítě Wi-Fi správné.• Odinstalujte a znovu nainstalujte aplikaci v telefonu.• Ujistěte se, že aplikace má oprávnění k vyhledávání polohy telefonu.• Resetujte router Wi-Fi.
Zařízení je offline.	<ul style="list-style-type: none">• Vypněte robota, chvíli počkejte a znovu jej zapněte.• Ujistěte se, že se robot nachází v blízkosti routeru Wi-Fi.• Ujistěte se, že vaše síť Wi-Fi má aktivní a stabilní připojení k internetu.• Zopakujte postup pro připojení robota k aplikaci.

Pokud se problém nevyřeší, obraťte se na prodejce zařízení.

Řešení problémů

Problém	Možné způsoby řešení
Indikátor napájení bliká červeně.	<ul style="list-style-type: none">• Poslechněte si hlasové pokyny nebo zkontrolujte chybu zobrazenou v aplikaci, zkontrolujte uvedené součásti robota, odpojte a znovu připojte napájení a poté zařízení spustíte.• Zkontrolujte, zda je čistící hadřík správně připevněn k robota.• Zkontrolujte, zda není některý ze snímačů zablokován.• V případě neočekávané poruchy napájení sundejte zařízení z okna co nejdříve, abyste zabránili jeho pádu. Robot zůstane na skle s pomocí nouzového zdroje energie dalších 20 minut (nebo méně, pokud nebyl plně nabitý). Obnovte napájení nebo vyčkejte na obnovení napájení a znovu spustíte čištění.
Indikátor napájení svítí červeně.	<ul style="list-style-type: none">• Nabijte akumulátor. Robota lze normálně používat, pokud indikátor napájení svítí zeleně.• Pokud k tomu dojde, když je robot zapojen, odpojte prodlužovací kabel od robota a napájecí kabel od sítě. Zkontrolujte, zda jsou zdroj napájení a kabely bezpečně připojeny, a poté je znovu připojte k robotu a k elektrické síti.
Během čištění se zařízení sesouvá dolů.	<ul style="list-style-type: none">• Zkontrolujte, zda nejsou jezdící pásy rozmočené, a pokud ano, otřete je kapesníkem nebo papírovou utěrkou.• Zkontrolujte, zda není na skle kolem robota příliš mnoho vlhkosti, a pokud ano, otřete ji kapesníkem nebo papírovou utěrkou.• Čistící hadřík je příliš mokrá. Vysušte ho nebo vyměňte za suchý.
Po čištění zůstaly viditelné stopy.	<ul style="list-style-type: none">• Vyměňte čistící hadřík za čistý a začněte čistit znovu.

Pokud se problém nevyřeší, obraťte se na prodejce zařízení.

Řešení problémů

Problém	Možné způsoby řešení
Porucha zařízení během čištění.	<ul style="list-style-type: none">• Vyčistěte jezdící pásy (strana 94) a vyměňte čistící hadřík za čistý.• Pokud můžete, odstraňte ze skla veškeré ozdoby (např. nálepky) a vyčistěte případné odolné skvrny (např. od oleje nebo lepidla).
Zařízení se zastaví na okraji nebo v rohu skla, indikátor napájení začne blikat červeně a ozve se hlasové hlášení „Nízký tlak vzduchu“.	<ul style="list-style-type: none">• Sundejte robota ze skla a umístěte jej zpět do středu skla, co nejdále od rámu. Pokud sklo nemá rám nebo rám není dostatečně vysoký (3 mm nebo méně), dojde při přechodu přes okraj k úniku vzduchu. Aby byla zajištěna bezpečnost, zařízení automaticky zastaví čištění a znovu zahájí čištění, když je umístěno dále od rámu.
Zařízení přestane rozprašovat během čištění.	<ul style="list-style-type: none">• Zkontrolujte, zda nejsou nádrže prázdné, a pokud ano, naplňte je.• Zkontrolujte, zda je na dálkovém ovládní zapnutá funkce rozprašování.• Zkontrolujte, zda není rozprašovací tryska zablokovaná.
Robot stojí na místě nebo se pohybuje nerovnoměrně.	<ul style="list-style-type: none">• Zkontrolujte, zda nejsou jezdící pásy rozmočené, a pokud ano, otřete je kapesníkem nebo papírovou utěrkou.• Zkontrolujte, zda je čistící hadřík správně připevněn k robota.• Zkontrolujte a případně vyčistěte senzory detekce okrajů.• Zkontrolujte, zda není na skle kolem robota příliš mnoho vlhkosti, a pokud ano, otřete ji kapesníkem nebo papírovou utěrkou.• Čistící hadřík je příliš mokrá. Vysušte ho nebo vyměňte za suchý.
Robot se po umístění na čistěný povrch nepohybuje.	<ul style="list-style-type: none">• Zkontrolujte, zda se robot nenachází příliš blízko okrajů nebo překážek. Přesuňte robota do středu plochy.

Pokud se problém nevyřeší, obraťte se na prodejce zařízení.

Řešení problémů

Problém	Možné způsoby řešení
Robot nepřetržitě rozprašuje kapalinu.	<ul style="list-style-type: none">• Vyměňte baterii z dálkového ovládání. Pokud problém zmizí, vložte baterii zpět.• Zkuste robota spustit v jiné místnosti.
Robot rozprašuje kapalinu pod špatným úhlem.	<ul style="list-style-type: none">• Vyměňte rozprašovací trysku podle pokynů na straně 95.

Pokud se problém nevyřeší, obraťte se na prodejce zařízení.

Často kladené otázky

Otázka: Je robot vhodný na terasová okna, okna v autě nebo zakřivená skla?

Odpověď: Robot je určen výhradně k čištění svislých hladkých povrchů. Zakřivené povrchy není možné čistit kvůli tvaru robota a způsobu jeho provozu. Vodorovné povrchy se k čištění nedoporučují a mohou mít negativní vliv na schopnost robota naplánovat vhodnou dráhu.

Otázka: Jaká je minimální a maximální plocha čištění?

Odpověď: Robot je vhodný pro čištění povrchu o minimálních rozměrech 40 cm x 40 cm, maximální rozsah není stanoven, závisí on na zbývající délce připojeného bezpečnostního lanka.

Otázka: Lze robota použít na obklady v koupelně?

Odpověď: Ano, ale pouze v případě, že jsou hladké, nejsou zakřivené a jsou mezi nimi malé mezery. Nezapomeňte se ujistit, že je stěna suchá, protože příliš mokrá by mohla vést ke sklouznutí robota a jeho pádu. Sledujte práci robotického čističe, aby nedošlo k jeho poškození.

Často kladené otázky

Otázka: Lze robota použít na vícevrstvé sklo?

Odpověď: Robota lze použít na jednovrstvá i vícevrstvá skla. Důležitá je pouze tloušťka skla, která nesmí být menší než 3 mm.

Otázka: Může robot pracovat na plochách bez okenních rámců?

Odpověď: Robot dokáže rozpoznat polohu okraje bezrámového skla a automaticky naplánovat trasu. Pamatujte jen na to, abyste robota umístili co nejbližší středu skleněné plochy.

Otázka: Mohu robota používat bez zapojení do sítě?

Odpověď: Akumulátor robota slouží pouze jako nouzový zdroj energie a robot nemůže být používán jako bezdrátové zařízení.

Otázka: Lze nastavit sací výkon?

Odpověď: Přívod vzduchu se nastavuje automaticky na základě míry ušpinění skla naměřené senzorem a nelze jej nastavit ručně.

Otázka: Jaká je délka napájecího kabelu?

Odpověď: Celková délka připojeného napájecího kabelu, zdroje napájení a prodlužovacího kabelu je 7,5 metrů.

Otázka: Proč se při čištění objevuje zaschlé stékající kapky nebo šmouhy?

Odpověď:

1. Doporučujeme mýt okna za příznivého počasí a používat robota pravidelně. Pokud okna nebyla dlouho čistěna, vyčistěte je před použitím zařízení ručně.
2. Místo vody je vhodné používat kvalitní čisticí prostředek na sklo a po každém čištění vyměnit hadřík za čistý.
3. Použijte režim dvojitého čištění X2.



Pozor! Zařízení nevyhazujte do domovního odpadu!

Podle pokynů evropské směrnice 2012/19/EU o starých, použitých elektrických a elektronických zařízeních a její implementaci do vnitrostátního práva je nutné nepoužitelné elektrické a elektronické zařízení sbírat odděleně a předat k recyklaci v souladu s pravidly ochrany životního prostředí.

Vážený zákazník,
Ďakujeme vám za dôveru a výber robotického čističa okien Welltec.
Veríme, že vám zaistí čisté okná po mnoho ďalších rokov.

Obsah

Poznámky a výstrahy.....	107
Obsah balenia.....	109
Predstavení produktu.....	110
Pokyny pred použitím.....	112
Bezpečnostné opatrenia.....	113
Prvé použitie.....	114
Metódy čistenia.....	116
Používanie.....	117
Harmonogram údržby robota.....	118
Čistenie a údržba.....	118
Výmena ultrazvukovej trysky.....	120
Konfigurácia aplikácie.....	121
Pripojenie k aplikácii.....	123
Riešenie problémov s pripojením.....	126
Riešenie problémov.....	128
Často kladené otázky.....	130

Poznámky a výstrahy

Aby ste predišli zraneniam alebo poškodeniu majetku, oboznámte sa s nasledujúcimi pokynmi.



Výstraha

Riziko zdravotných škôd
alebo smrti



Upozornenie

Riziko zdravotných škôd,
nebezpečné látky



Zakázané



Požadované

- ⚠ Nerozebírajte.
- ⊘ Nečistite alkoholom ani rozpúšťadlami.
- ⊘ Zariadenie ani batériu neupravujte ani sa nepokúšajte opravovať, s výnimkou úkonov údržby uvedených v návode na použitie.
- ⊘ Nestriekajte na zariadenie insekticíd.
- ⊘ Neumiestňujte vedľa zdroja tepla alebo pary.
- ⊘ Nevystavujte zariadenie priamemu slnečnému žiareniu, vetru ani dažďu.
- ⊘ Nenechávajte zariadenie v prevádzke bez dozoru.
- ⊘ Zariadenie neprepichujte ani nezapaľujte.
- ⊘ Do otvorov nevkladajte žiadne predmety. Nepoužívajte zariadenie s upchanými otvormi.
- ⊘ Nepoužívajte v blízkosti otvoreného ohňa.
- ⚠ Zariadenie nesmie zmoknúť.
- Ⓜ Pred uvedením do prevádzky skontrolujte, či napätie napájacieho zdroja uvedené na výrobnom štítku zodpovedá napätiu miestnej elektrickej siete.
- ⚠ Pravidelne kontrolujte pripojenie k elektrickej sieti.
- ⚠ Uchovávajte mimo dosahu tečúcej vody.
- ⚠ Uistite sa, že je zariadenie správne pripojené k elektrickej sieti.
- Ⓜ Používajte iba originálnu zástrčku bez predlžovacieho kábla.
- Ⓜ Zariadenie používajte iba tak, ako je popísané v tomto návode.
- Ⓜ Pri odpojovaní zástrčky zo zásuvky ju vždy uchopte.
- Ⓜ Pred vytiahnutím zástrčky zo zásuvky zariadenie vypnite.
- ⚠ Pred začatím čistenia sa uistite, že bezpečnostné lanko je pevne pripevnené k stabilnému a pevnému predmetu, aby ste predišli nebezpečenstvu.
- ⚠ Uistite sa, že bezpečnostné lanko nie je poškodené alebo že jeho uzol nie je uvoľnený. Ne používajte zariadenie, ak je lanko akokoľvek poškodené.
- Ⓜ Aby robot správne fungoval, musí byť trvalo pripojený k napájaniu.
- ⊘ Nepoužívajte robot v veterných, daždivých alebo veľmi vlhkých dňoch, alebo keď je sklo mokré alebo zahmlené, aby ste zabránili vzniku škvŕn alebo pádu.
- Ⓜ Pri umývaní vonkajšej strany okna bez balkóna by mala byť na zemi pod oknom vytvorená výstražná zóna, aby sa zabránilo riziku poranenia osôb vonku.
- ⊘ Zariadenie by sa malo používať iba na zvislých plochách. Nesmie sa používať v horizontálnej polohe.
- Ⓜ Zariadenie sa môže používať na mierne naklonených plochách, ak sa čisteniu venuje mimoriadna pozornosť a sleduje sa priebeh čistenia. V prípade potreby použite diaľkové ovládanie.
- Ⓜ Pred začatím práce by mal byť integrovaný akumulátor úplne nabitý (indikátor napájania svieti zeleno).
- ⚠ Pred umiestnením robota na sklo ho zapnite a skontrolujte, či správne funguje nasávanie vzduchu.
- ⚠ Hrúbka skla okien by mala byť väčšia ako 3 mm.
- ⚠ Pri umiestňovaní zariadenia na sklo sa pred uvoľnením rukoväti uistite, že zariadenie prilieha k povrchu.
- ⊘ Zariadenie zoberte zo sklenenej plochy až po dokončení čistenia alebo po zastavení zariadenia. Nikdy nezberajte robota počas čistenia.
- Ⓜ Uistite sa, že čistiaca utierka je správne pripevnená k suchému zipsovému zapínaniu a že nezakrýva privod vzduchu a senzory.
- Ⓜ Pred začatím čistenia odstráňte zo skla všetky prekážky.

Poznámky a výstrahy

- ⊘ Nepoužívajte na prasknutom alebo poškodenom skle.
- ⚠ Ak je na skle nanesená zrkadlová fólia, môže dôjsť počas čistenia k jej poškriabaniu nečistotami usadenými na jej povrchu.
- ⊘ Po ukončení čistenia vyprázdňte nádrž.
- ⊘ Nedotýkajte sa rozprašovacej trysky, s výnimkou jej výmeny.
Nádrž naplňte iba kvalitným čistiacim prostriedkom na sklo určeným na použitie s týmto robotom, nepoužívajte iné čistiace prostriedky.
- ⊘ Nepribližujte sa k rotujúcim častiam zariadenia.
- ⚠ Pred vykonaním údržby alebo čistenia musí byť zariadenie vypnuté a odpojené od zdroja napájania.
- ⊘ Zariadenie netlačte.
- ⚠ Napätie v zásuvke by malo vždy zodpovedať napätiu zdroja napájania.
Ak je zdroj napájania, predlžovací kábel alebo napájací kábel poškodený, zariadenie nepoužívajte. Namiesto toho sa obráťte na svojho predajcu.
- ⊘ Zdroj napájania je vysokonapäťová elektrická súčasť a nesmie sa pokúšať o jeho opravu.
- ⊘ Na robota, zdroj napájania ani káble nekladte žiadne predmety.
- ⊘ Počas prevádzky zariadenia by malo byť v okolí zdroja napájania zabezpečené dostatočné vetranie. Nezakrývajte zdroj napájania.
- ⊘ Neumiestňujte zariadenie ani napájací zdroj do prostredia s silným magnetickým poľom alebo vysokou teplotou či vlhkosťou.
- ⊘ Nedotýkajte sa napájacieho zdroja mokрыmi rukami alebo nohami.
- ⊘ Zariadenie je vybavené nevymeniteľnou batériou. Nepokúšajte sa ju vybrať.
- ⊘ Nepoužívajte káble alebo napájacie zdroje tretích strán.
Používajte iba dodávaný predlžovací kábel, napájací zdroj a napájací kábel. Použitie iných môže spôsobiť poruchu a/alebo ohrozenie zdravia.
- ⊘ Akumulátor použitý v tomto prístroji môže pri nesprávnej manipulácii predstavovať riziko požiaru alebo chemických popálenín.

- Ⓛ Batériu je potrebné nabíjať najneskôr každé 2 až 3 mesiace, aby sa zachovala jej životnosť a zabezpečilo jej normálne používanie.
- Ⓛ Pred použitím zariadenia sa uistite, že sa v blízkosti káblov nenachádzajú žiadne predmety s ostrými hranami.
Akumulátor zariadenia slúži ako núdzový zdroj energie. Robot nie je určený na použitie ako bezdrôtové zariadenie a nesmie sa používať bez pripojenia k napájaniu.
- ⊘ Nepoužívajte poškodený zdroj napájania ani káble.
Zariadenie nepoužívajte, ak je samotné alebo jeho príslušenstvo vadné alebo poškodené. Nepoužívajte poškodený zdroj napájania ani káble.
Vzhľadom na to, že integrovaná batéria zariadenia je nabíjateľná lítiová batéria, môže mať pri dodaní malé množstvo zostávajúcej energie, preto je nutné ju ihneď po prijatí nabiť. Prvé nabitie môže trvať 3-5 hodín. Počas nabíjania bliká indikátor napájania zelenou farbou a po úplnom nabití svieti zelený indikátor nepretržite. (Poznámka: lítiové batérie by sa mali dobíjať najneskôr každé 2 až 3 mesiace, aby sa zachovala ich životnosť.)
- ⚠ Dodržujte všetky pokyny na nabíjanie a nenabíjajte akumulátor ani zariadenie nad teplotný rozsah uvedený v návode. Nesprávne nabíjanie alebo nabíjanie pri teplotách mimo stanovený rozsah môže akumulátor poškodiť a spôsobiť riziko požiaru.

Upozornenie!
Ak nastane niektorá z nasledujúcich situácií, okamžite zariadenie vypnite:

- Jeden alebo viacero prepínačov nefunguje.
- Došlo ku skratu.
- Prehriatie napájacieho kábla/zástrčky.
- Čítiť zápach spáleniny alebo počuť znepokojujúce zvuky a vibrácie.
- Iné problémy s funkciou alebo poruchy.

Ak je napájací kábel poškodený alebo zničený, musí byť vymenený výrobcom, servisom alebo iným autorizovaným subjektom.

Zariadenia môžu používať deti a osoby so zníženými fyzickými, zmyslovými a duševnými schopnosťami, ak sú pod riadnym dohľadom a sú poučené o spôsobe používania zariadenia. Deti by sa nemali hrať so zariadením.

Obsah balenia

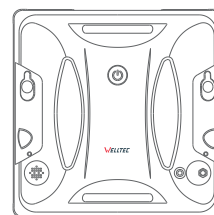

Robot

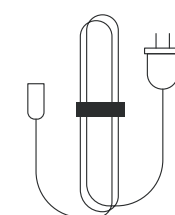

Napájací kábel AC

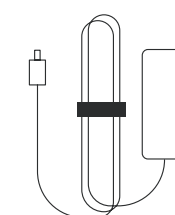

Zdroj napájania

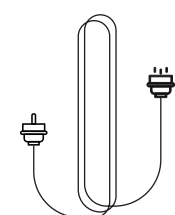

Predlžovací kábel DC

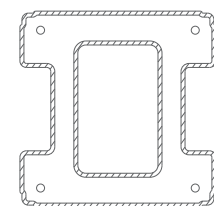

Čistiaca utierka (12 ks)



Ultrazvuková tryska (4 ks)



Diaľkový ovládač

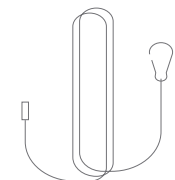

Bezpečnostné lanko



Fľaštička s rozprašovačom



Fľaštička na plnenie nádrží

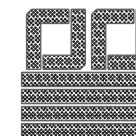

Náhradná sada suchých zipsov



Návod na použitie

Predstavení produktu

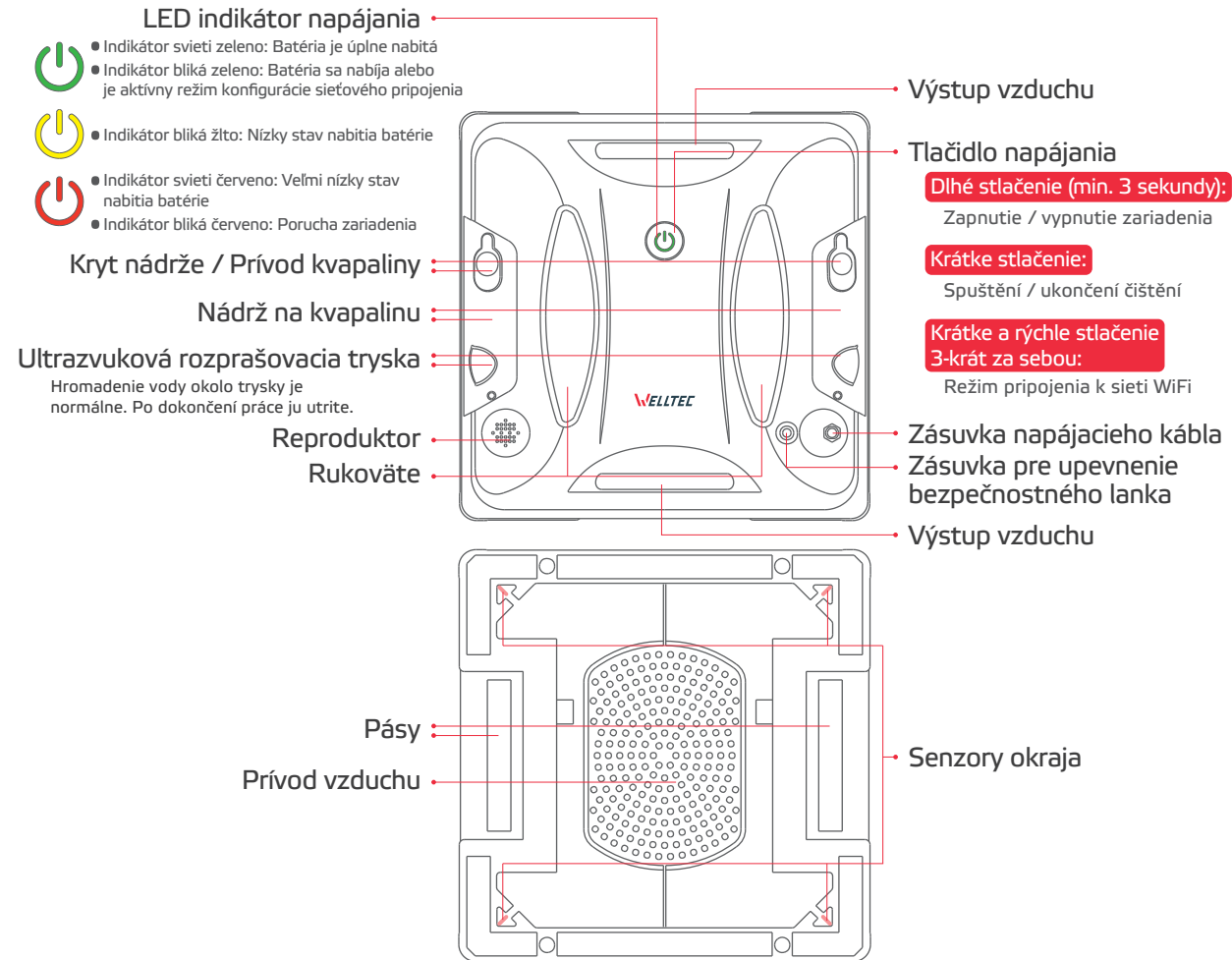

Predstavení produktu

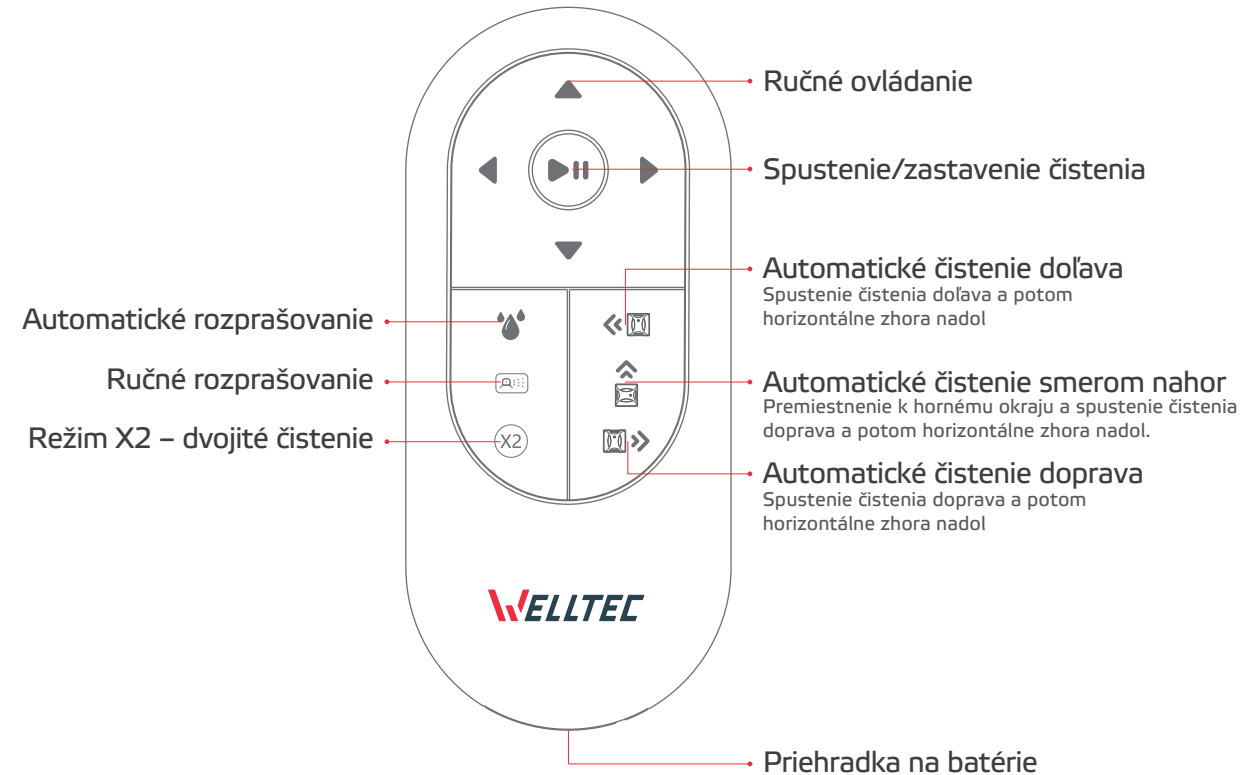

Poznámka:

- Ak chcete robotovi zadať nový príkaz počas čistenia, najskôr zastavte čistenie stlačením tlačidla Start/Stop, aby nedošlo k poruche.
- Pred použitím odstráňte izolačnú fóliu z batérie.

Pokyny pred použitím

Vyberte správny deň

Robot používajte iba za slnečných a suchých dní. Pri čistení okien v interiéri za dažďa alebo hmlu môže robot zanechať škvrnky a šmuhy.

Je zakázané čistiť okná z vonkajšej strany za vetra, dažďa, hmlu alebo v chladných dňoch. V takýchto dňoch hrozí, že robot stratí príľnavosť a spadne.



Vyberte správne okno alebo povrch

Robot použite na veľké obdĺžnikové okná. Okná a povrchy, ktoré sú zakrivené, príliš malé, nepravidelného tvaru alebo s nálepkami, nie sú pre robota vhodné.

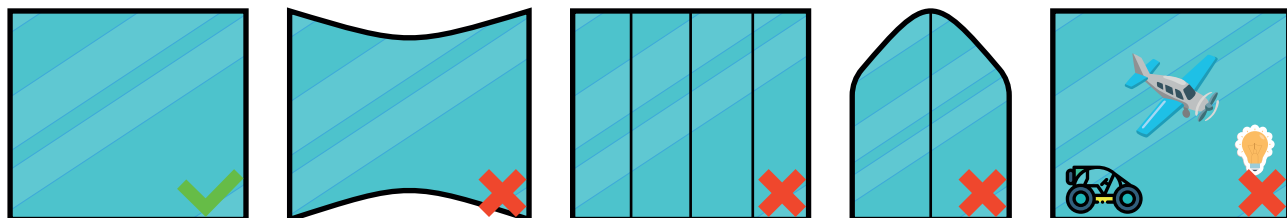

Správne pripevníte čistiacu utierku

Nesprávne pripevnenie utierky k robotu má za následok chybu nízkeho tlaku. Uistite sa, že utierka je pripevnená rovnomerne, bez záhybov alebo nerovností na povrchu. Zároveň utierka nesmie zakrývať tlakové senzory umiestnené v rohoch zariadenia.

Pokyny pred použitím

- Uistite sa, že bezpečnostné lanko je pripevnené k pevnému predmetu, ktorý sa nemôže posunúť.
- Uistite sa, že bezpečnostné lanko je dostatočne dlhé, aby robot mohol voľne pracovať, ale nie tak dlhé, aby robot pri páde narazil do zeme. Pri upevňovaní lanka zviažte zodpovedajúce prebytočné množstvo.
- Uistite sa, že skrutka bezpečnostnej šnúry je správne a pevne utiahnutá v zásuvke robota.
- Uistite sa, že zdroj napájania aj ostatné káble sú dobre pripojené a nie sú poškodené. Prebytočné vodiče zviažte a zafixujte suchým zipsom alebo gumičkami, aby robot mohol voľne pracovať a káble mu neprekážali v pohybe.
- Uistite sa, že čistiaca utierka je správne pripevnená k robotu a tesne prilieha k zariadeniu, aby nedochádzalo k úniku vzduchu a aby nezakrývala okrajové senzory. Čistiaca utierka by tiež nemala byť príliš mokrá.
- Pri plnení nádrže neprekročte hladinu „Max“.
- **Na naplnenie nádrže použite kvalitný čistiaci prostriedok na sklo. Nedoporučujeme používať vodu, pretože môže zanechať šmuhy.**
- Uistite sa, že je veko nádrže riadne uzavreté, aby nedochádzalo k únikom.

Bezpečnostné opatrenia

- Skontrolujte, či sklo nie je poškodené alebo prasknuté.
- Skontrolujte, či okno nie je vyklopené. Ak okno nie je v úplne zvislej polohe, buďte opatrní a sledujte priebeh čistenia. V prípade potreby použite diaľkové ovládanie.
- Nepoužívajte robot pri vetre, daždi alebo vo veľmi vlhkých dňoch alebo keď je sklo mokré alebo zamlžené, pretože by sa mohli objaviť šmuhy alebo robot by mohol sklznúť a spadnúť.
- Zariadenie sa môže na niekoľko sekúnd zastaviť v rohu skla, aby otestovalo príľnavosť, čo je normálny jav.
- V prípade neočakávaného výpadku prúdu integrovaná batéria udrží zariadenie pripevnené na skle najmenej 20 minút a spustí sa alarm. V takom prípade čo najskôr odstráňte zariadenie zo skla, aby nedošlo k jeho pádu.
- Pri umývaní okien z vonkajšej strany bez balkóna by mala byť na zemi pod oknom vytvorená výstražná zóna, aby sa zabránilo riziku poranenia osôb vonku.

Prvé použitie

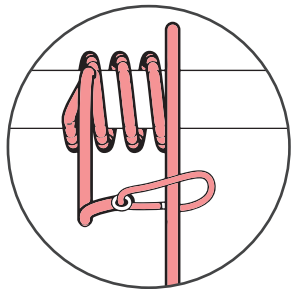

1. Bezpečnostné lanko na strane karabíny pevne pripievrite k nepohyblivému, pevnému predmetu.

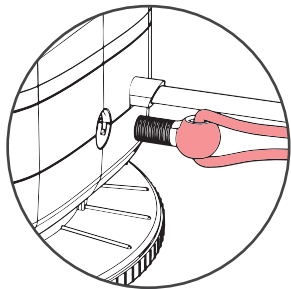

2. Druhý koniec bezpečnostného lanka úplne zaskrutkujte do zásuvky na robote.

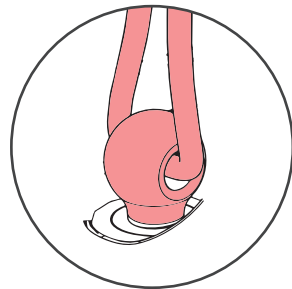

3. Uistite sa, že skrutka bezpečnostného lanka je v zásuvke robota správne a úplne dotiahnutá.

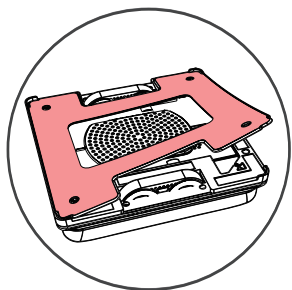

4. Pripievrite čistiacu utierku na suchý zips na spodnej strane robota tak, aby tesne priliehala k zariadeniu a nezakrývala senzory.

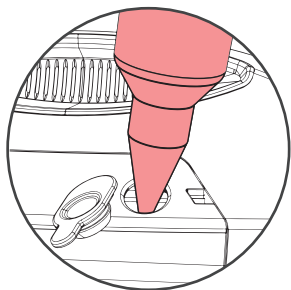

5. Pomocou fľaštičky na plnenie nádrží nalejte do nádrží na kvapalinu kvalitný čistiaci prostriedok na umývanie okien. Neprekročte hranicu „Max“.

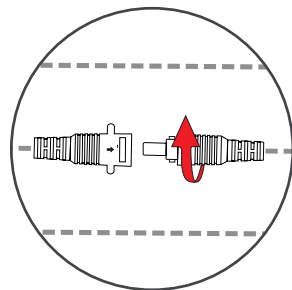

6. Pripojte zdroj napájania k predĺžovaciemu káblu a otočte koniec predĺžovacieho kábla približne o 90°, aby ste pripojenie zaistili.

Prvé použitie

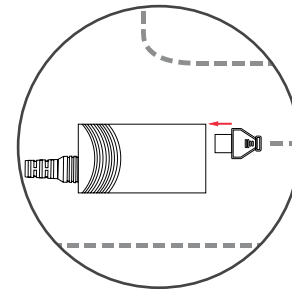

7. Pripojte napájací kábel k zdroju napájania.

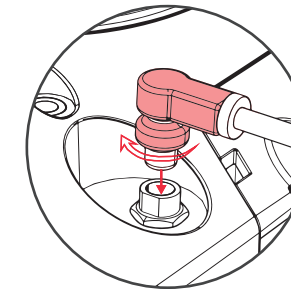

8. Druhý koniec predĺžovacieho kábla pripojte k zásuvke robota a maticu na jeho konci úplne dotiahnite.

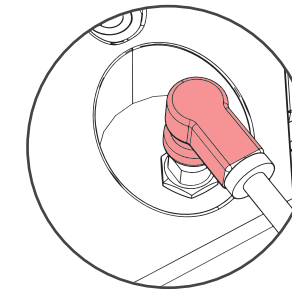

9. Uistite sa, že napájací kábel a ostatné káble sú správne pripojené.

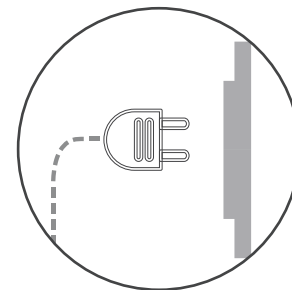

10. Pripojte kábel k zdroju napájania a počkajte, kým sa batéria úplne nabije. LED indikátor svieti zeleno. Pri prvom použití zariadenia to môže trvať 3-5 hodín.

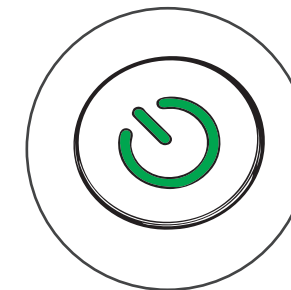

11. Robot zapnite dlhým stlačením tlačidla napájania. Uistite sa, že vzduch v spodnej časti robota je nasávaný.

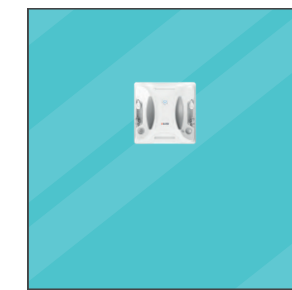

12. Umístite robota na zvolený povrch. Nezačnite s čistením, kým nie ste si istí, že robot dobre prilnul. Čistenie spustíte krátkym stlačením tlačidla napájania.

Metódy čistenia







Vyberte správny spôsob čistenia

Spôsob čistenia okien alebo povrchov závisí od stupňa ich znečistenia.









Mierne znečistené

- Krok 1:     
1. Použite čistou, suchú utierku.
 2. Pomocou fľaštičky s rozprašovačom jemne navlhčíte utierku prostriedkom na umývanie okien.
 3. Aktivujte rozprašovač pomocou diaľkového ovládania alebo aplikácie.
 4. Spustíte automatické alebo dvojité čistenie X2.

Znečistené

- Krok 1:   
1. Použite čistou, suchú utierku.
 2. Vypnite rozprašovač pomocou diaľkového ovládania alebo aplikácie.
 3. Spustíte automatické čistenie.
- Krok 2:    
4. Po dokončení kroku 1 vymeňte utierku za novú a čistou.
 5. Pomocou fľaštičky s rozprašovačom jemne navlhčíte utierku prostriedkom na umývanie okien.
 6. Aktivujte rozprašovač pomocou diaľkového ovládania alebo aplikácie.
 7. Spustíte automatické alebo dvojité čistenie X2.

Veľmi znečistené

- Krok 1:   
1. Použite čistou, suchú utierku.
 2. Vypnite rozprašovač pomocou diaľkového ovládania alebo aplikácie.
 3. Spustíte automatické čistenie.
- Krok 2:    
4. Po dokončení kroku 1 vymeňte utierku za novú a čistou.
 5. Pomocou fľaštičky s rozprašovačom jemne navlhčíte utierku prostriedkom na umývanie okien.
 6. Aktivujte rozprašovač pomocou diaľkového ovládania alebo aplikácie.
 7. Spustíte automatické alebo dvojité čistenie X2.
- Krok 3:  
8. Po dokončení kroku 2 vymeňte utierku za novú, suchú a čistou.
 9. Spustíte automatické čistenie.

Používanie

Navlhčenie čistiacej utierky

Čistiacu utierku by ste mali pred čistením navlhčiť, ale nemala by byť príliš mokrá, pretože prebytočná tekutina stekajúca po okne môže spôsobiť škvrny. Ak je utierka veľmi mokrá, robot môže dokonca sklznúť a vypadnúť z okna. Ak je utierka príliš mokrá, vysušte ju, kým nebude len vlhká.

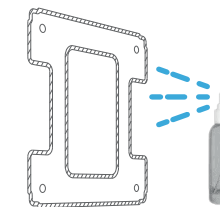

Veľmi znečistený povrch

Ak je na čistenom povrchu piesok alebo veľké množstvo prachu, použite robota s suchou čistiacou utierkou, aby ste najskôr odstránili nečistoty z povrchu. Potom vymeňte použitú utierku za čistou. Tým ochránite povrch pred poškriabaním. Môžete tiež použiť bežnú mäkkú handričku a pred spustením robota ručne očistiť povrch od piesku a prachu.



Silne namočená čistiaca utierka

Nedoporučuje sa používať príliš mokré čistiace utierky, pretože by mohlo dôjsť k sklznutiu a pádu zariadenia. Ak potrebujete použiť veľmi mokré utierky, postupujte podľa nasledujúcich pokynov:

1. Namočte čisté čistiace utierky do čistiaceho prostriedku, vyžmýkajte prebytočnú tekutinu a čo najviac ich vysušte.
2. Vypnite funkciu rozprašovania pomocou tlačidla  na diaľkovom ovládači.
3. Spustíte čistenie. Po spustení robot sklzne nadol alebo zostane stáť kvôli prebytočnej tekutine. Sledujte, či zariadenie začne normálne čistiť. Ak sa tak nestane, odsajte tekutinu z utierok pomocou vreckoviek alebo papierovej utierky, kým sa pohyb zariadenia nevráti do normálu.



Používanie

Dráha čistenia

Umístite prístroj do stredu okna, čo najďalej od rámu, a krátko stlačte tlačidlo napájania. Akonáhle robot rozpozná horný okraj, začne čistiť horizontálne zhora nadol. Po ukončení čistenia sa robot vráti do východiskového bodu.

Pre dôkladnejšie čistenie aktivujte režim dvojitého čistenia X2. Po aktivácii robot najskôr vyčistí horizontálne a potom vertikálne.

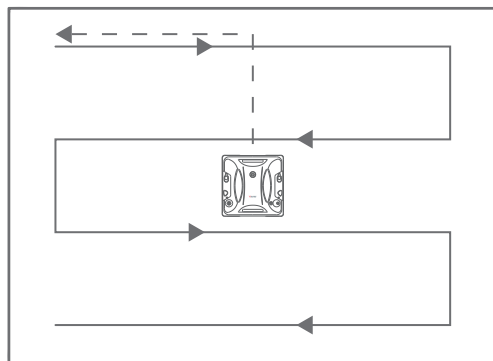

Horizontálne čistenie zhora nadol

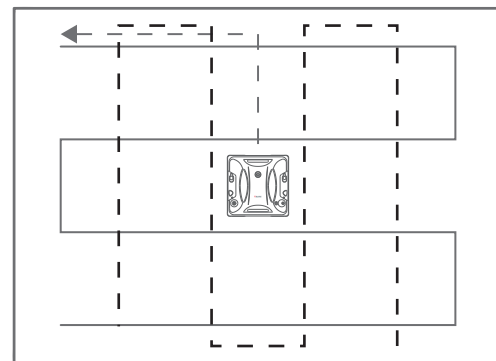

Dvojité čistenie X2: najskôr horizontálne čistenie zhora nadol, potom vertikálne čistenie zľava doprava

Odstránenie zariadenia z povrchu

1. Po ukončení čistenia alebo pri prerušení čistenia uchopte robota za rukoväť a dlhým stlačením tlačidla napájania ho vypnite, potom ho zložte z povrchu.
2. Ak chcete zariadenie zložiť zo skla, ale je mimo dosahu, použite ručné ovládanie pomocou diaľkového ovládača alebo aplikácie WiFi a priblížte ho k sebe.
3. Ak chcete zariadenie odstrániť zo skla, ale je mimo dosahu a nie je možné použiť diaľkové ovládanie (napr. pri strate alebo vybití diaľkového ovládača), uchopte bezpečnostnú šnúru na konci robota a opatrne ho ťahajte pozdĺž skla až do miesta, kde dosiahnete robot na zariadení.

Harmonogram údržby robota

Element	Frekvencia čistenia	Výmena	Spôsob čistenia
Čistiaca utierka	Po každom použití	Každých 3-6 mesiacov	Opláchnite pod vodou a osušte
Senzory okraja	Každých čtrnásť dní	-	Utierajte suchou mäkkou handričkou
Nádrže	Raz za mesiac	-	Utierajte suchou mäkkou handričkou
Ultrazvukové rozprašovacie trysky	Po každom použití	V prípade poruchy	Utierajte suchou mäkkou handričkou
Odvod vzduchu	Každých čtrnásť dní	-	Utierajte suchou mäkkou handričkou
Prívod vzduchu	Každých čtrnásť dní	-	Utierajte suchou mäkkou handričkou
Pásy	Každých čtrnásť dní	-	Čistite podľa pokynov

Čistenie a údržba

Správna starostlivosť o robota pomáha zachovať jeho dlhú životnosť a výkonnosť. Pred čistením odpojte zariadenie od napájania.

Čistenie okrajových senzorov

Čistite ich každé dva týždne alebo častejšie čistou suchou handričkou.

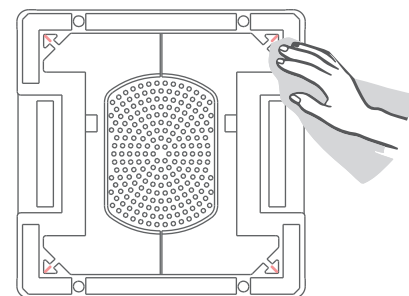

Čistenie prívodu vzduchu

Čistite ho každé dva týždne alebo častejšie čistou suchou handričkou.

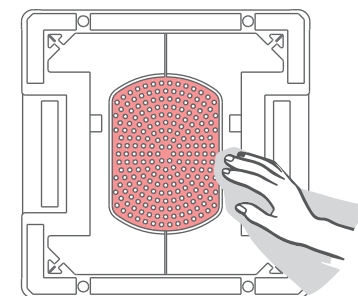

Čistenie a údržba

Čistenie pásov

Ak sú pásy robota mokré alebo pokryté prachom, môžu počas čistenia stratiť trakciu a robot bude šmýkať, čo mu zabráni v pohybe. V takomto prípade pásy očistite.

1. Ak nie je zariadenie pripojené, pripojte ho.
2. Otočte zariadenie tak, aby pásy smerovali nahor. Stlačte a podržte tlačidlo napájania, kým sa pásy nezačnú otáčať.
3. Pásy sa budú otáčať počas 2 minút. Jemne pritlačte mäkkú handričku na stred pásu a podržte ju tam, kým sa pás aspoň raz úplne neotočí. Držte handričku pevne v ruke, aby ju pásy nevtiahli do robota. Ak sa tak stane, okamžite vypnite zariadenie stlačením a podržaním tlačidla napájania a odstráňte handričku zo zariadenia.
4. Tento krok zopakujte pre druhý pás. Po dokončení čistenia robot vypnúť, ak tak ešte neurobil.

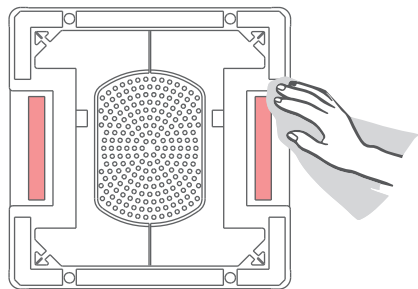

Čistenie utierky

Časté pranie utierky výrazne zvyšuje jej účinnosť a životnosť. Odporúča sa utierku prať ručne s malým množstvom pracieho prostriedku pod tečúcou vodou. Po praní je potrebné utierku vyžmýkať a pred opätovným použitím dôkladne vysušiť.

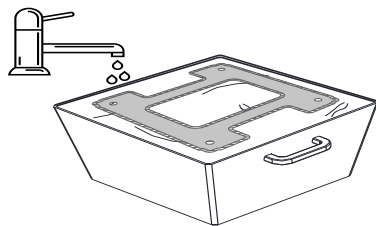

Nádrže

Vylejte čistiaci roztok z nádrží. Opláchnite čistou vodou a nechajte uschnúť.

Výmena ultrazvukovej trysky

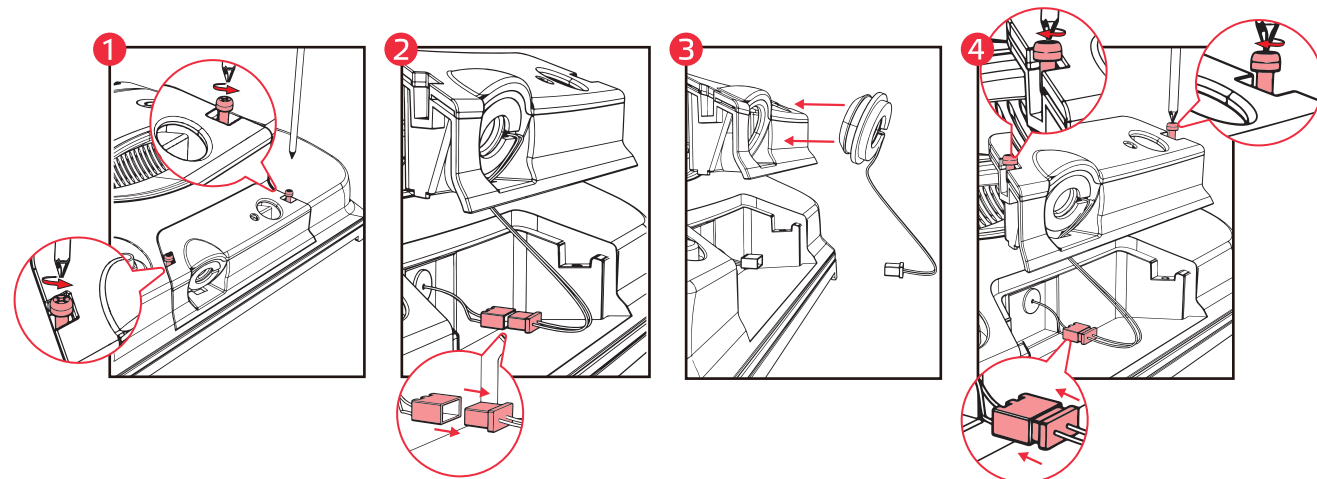

Uistite sa, že je zariadenie vypnuté a odpojené od napájania.

1. Pomocou skrutkovača odskrutkujte skrutky na oboch stranách zásobníka kvapaliny.
2. Opatrne vyberte zásobník kvapaliny z jednotky, pretože napájací kábel trysky sa nachádza pod zásobníkom kvapaliny. Opatrne odpojte kábel trysky.
3. Odstráňte trysku z nádržky na tekutinu. Vložte novú trysku do zásobníka. Uistite sa, že tryska dokonale zapadá do zásobníka na tekutinu.
4. Pripojte napájací kábel trysky a vložte zásobník kvapaliny späť do robota tak, aby dokonale zapadol do otvoru, a potom dotiahnite skrutky.

Konfigurácia aplikácie

Stážení aplikace

Pomocou QR kódu prejdite do obchodu Google Play alebo iTunes. Stiahnite si a nainštalujte aplikáciu.

Priame odkazy na aplikáciu nájdete aj na stránke: www.welltec.pro/r/app



Registrace v aplikaci

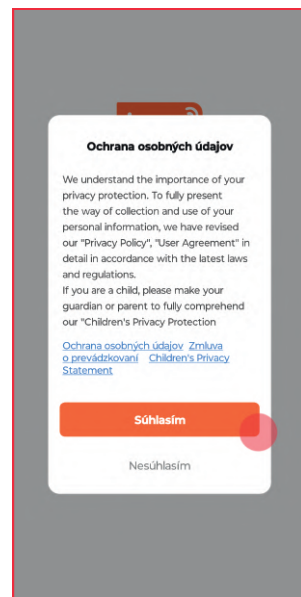

1. Prečítajte si a súhlaste so zásadami ochrany osobných údajov kliknutím na tlačidlo **Súhlasím**.



2. Ak nemáte v aplikácii nastavený účet, vyberte tlačidlo **Zaregistrovať**.

Konfigurácia aplikácie

Registrace v aplikaci

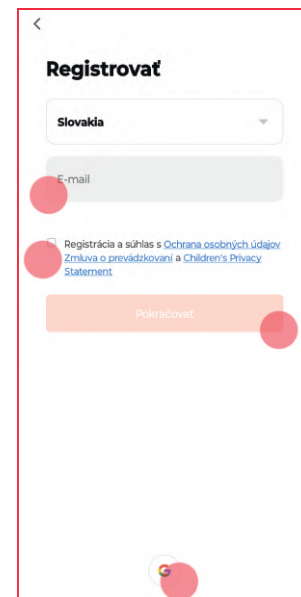

3. Zadajte svoju e-mailovú adresu a súhlaste so zásadami ochrany osobných údajov. Potom stlačte tlačidlo **Pokračovať**. Na registráciu môžete použiť aj účet Google.

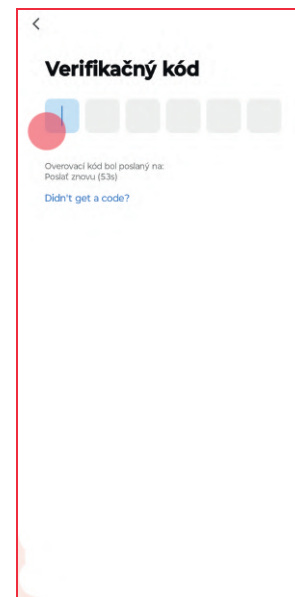

4. Zadajte overovací kód, ktorý ste dostali na e-mail.

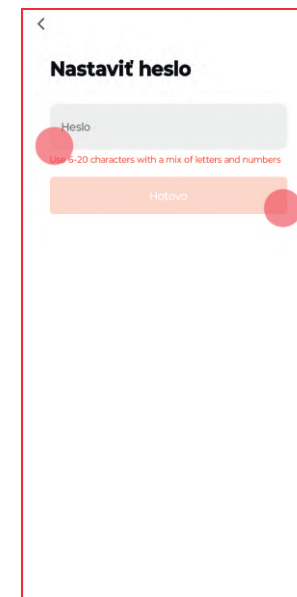

5. Vytvorte si heslo k aplikácii obsahujúce 6 až 20 znakov – písmená a číslce. Heslo potvrdíte príkazom **Hotovo**.

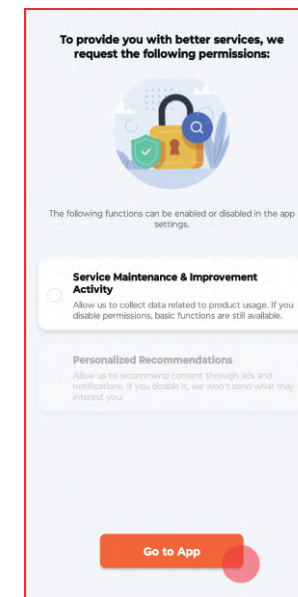

6. Pre prechod do aplikácie stlačte tlačidlo **Go to App**.

Pripojenie k aplikácii

První připojení

Pred začatím pripájania sa uistite, že je telefón pripojený k sieti Wi-Fi 2,4 GHz s aktívnym pripojením k internetu. Pripravte si heslo pre túto sieť.

Pripojte zariadenie. Keď zariadenie prejde do pohotovostného režimu, trikrát rýchlo stlačte tlačidlo napájania . Malo by sa zobrazíť hlasové hlásenie „Konfigurácia sieťového pripojenia“ a indikátor napájania by mal blikať zelenou farbou.

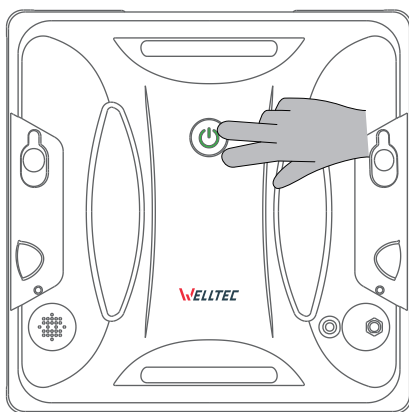

Přidání zařízení

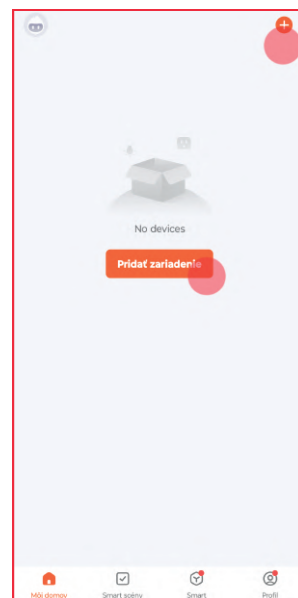

1. Na hlavnej obrazovke aplikácie stlačte tlačidlo **+** v pravom hornom rohu alebo tlačidlo **Pridať zariadenie**.

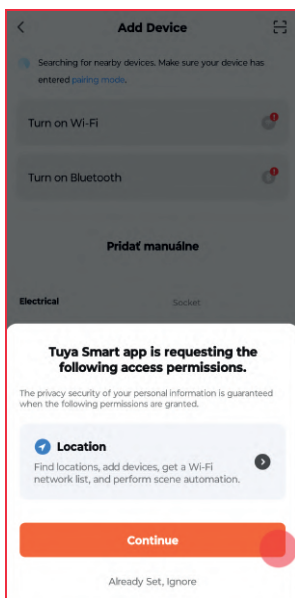

2. Aplikácia vyžaduje pre správnu funkciu prístup k polohe telefónu. Povoľte prístup kliknutím na tlačidlo **Allow All** a pokračujte.

Pripojenie k aplikácii

Přidání zařízení

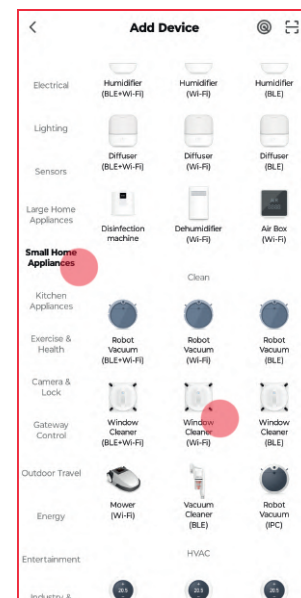

3. V zozname na ľavej strane vyberte **Small Home Appliances** potom v zozname nájdite **Window Cleaner (WiFi)**.

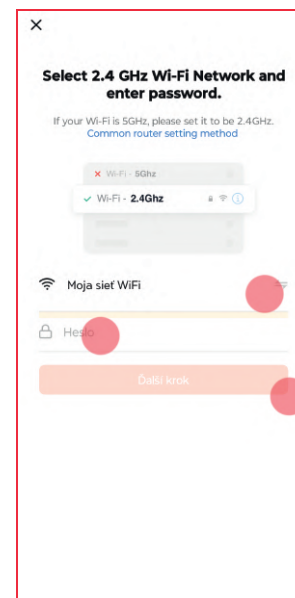

4. Zadajte heslo svojej Wi-Fi siete a stlačte **Ďalší krok**. Ak sa chcete pripojiť k inej sieti, vyberte tlačidlo .

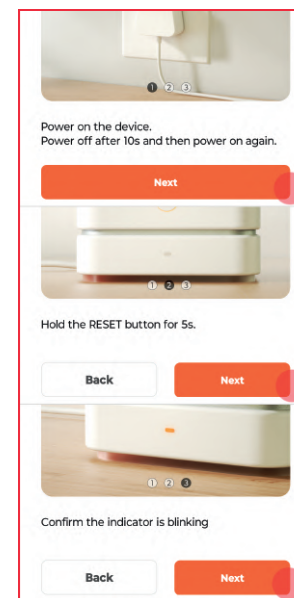

5. Preskočte pokyny na resetovanie zariadenia z aplikácie Tuya trojnásobným stlačením tlačidla **Next**.

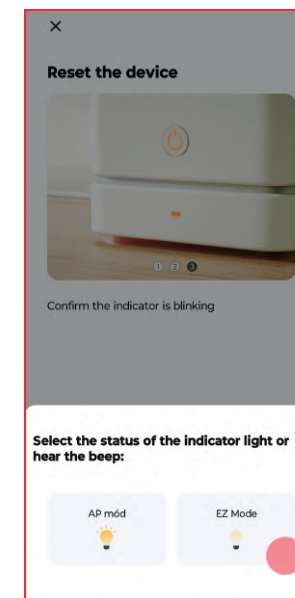

6. Na začatie pripojenia s robotom vyberte **EZ Mode**.

Pripojenie k aplikácii

Přidání zařízení

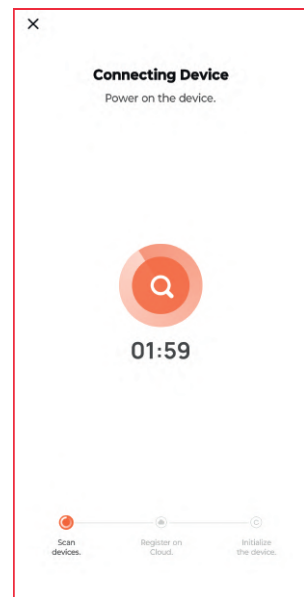

7. Aplikácia dokončí párovanie so zariadením za chvíľu. Ak sa tento proces nezdaří, pozrite sa na možné riešenia na stránke 127.

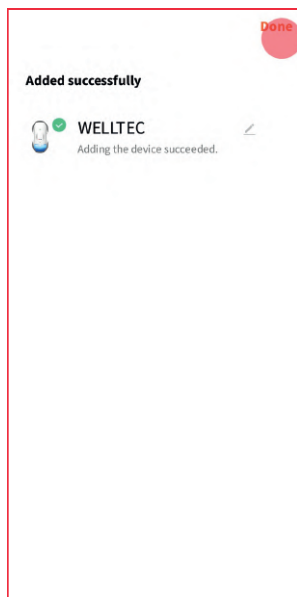

8. Po úspešnom pripojení môžete zmeniť názov zariadenia. Potom potvrdíte tlačidlom **Done**.

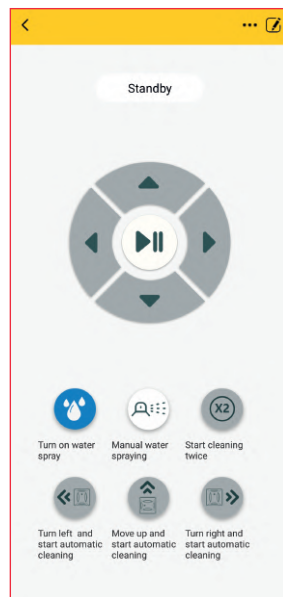

9. Ak máte v telefóne aktívne pripojenie k internetu, môžete robota pomocou aplikácie ovládať odkiaľkoľvek. Hlavná obrazovka aplikácie je podobná diaľkovému ovládaču. Prostredníctvom aplikácie je tiež možné zmeniť jazyk robota a aktualizovať jeho softvér.

Riešenie problémov s pripojením

Problém

Možné riešenia

Registrácia zariadenia v cloude sa nepodarila.

- Skontrolujte, či je sieť Wi-Fi aktívne pripojená k internetu.
- Resetujte router Wi-Fi.

Pridať zariadenie sa nepodarilo. Pridať zariadenie sa nepodarilo.

- Vypnite robota, chvíľu počkajte a znovu ho zapnite.
- Po opätovnom spustení robota trikrát rýchlo stlačte tlačidlo napájania , kým indikátor napájania nezačne blikať zeleno.
- Uistite sa, že robot sa nachádza v blízkosti Wi-Fi routera.
- Uistite sa, že vaša sieť Wi-Fi pracuje na frekvencii 2,4 GHz. Frekvencia 5 GHz nie je podporovaná.
- Skontrolujte, či je zadané heslo Wi-Fi siete správne.
- Odstráňte a znovu nainštalujte aplikáciu v telefóne.
- Uistite sa, že aplikácia má oprávnenie vyhľadávať polohu telefónu.
- Resetujte Wi-Fi router.

Zariadenie je offline.

- Vypnite robota, chvíľu počkajte a znovu ho zapnite.
- Uistite sa, že robot sa nachádza v blízkosti Wi-Fi routera.
- Uistite sa, že vaša Wi-Fi sieť má aktívne a stabilné pripojenie k internetu.
- Zopakujte postup pripájania robota k aplikácii.

Ak problém pretrváva, obráťte sa na predajcu zariadenia.

Riešenie problémov

Problém	Možné riešenia
Indikátor napájania bliká červeno.	<ul style="list-style-type: none">• Počúvajte hlasové pokyny alebo skontrolujte chybu zobrazenú v aplikácii, skontrolujte uvedené komponenty robota, odpojte a znovu pripojte napájanie a potom spustíte zariadenie.• Skontrolujte, či je čistiaca utierka správne pripevnená k robotu.• Skontrolujte, či nie je blokovaný žiadny zo senzorov.• V prípade neočakávaného výpadku napájania čo najskôr odstráňte zariadenie z okna, aby nedošlo k jeho pádu. Robot zostane na skle s pomocou núdzového zdroja napájania ešte 20 minút (alebo menej, ak nebol úplne nabitý). Obnovte napájanie alebo počkajte, kým sa napájanie obnoví, a znovu spustíte čistenie.
Indikátor napájania svieti červeno.	<ul style="list-style-type: none">• Nabite batériu. Robot je možné normálne používať, keď je indikátor napájania zelený.• Ak k tomu dôjde, keď je robot pripojený k napájaniu, odpojte predlžovací kábel od robota a napájací kábel od elektrickej siete. Skontrolujte, či sú napájací zdroj a káble správne pripojené, a potom ich znovu pripojte k robotu a elektrickej sieti.
Počas čistenia sa zariadenie zosúva nadol.	<ul style="list-style-type: none">• Skontrolujte, či nie sú žiadne pásy vlhké, a ak áno, utrite ich papierovou vreckovkou alebo papierovou utierkou.• Skontrolujte, či nie je na skle okolo robota príliš veľa vlhkosti, a ak áno, utrite ju vreckovkou alebo papierovou utierkou.• Čistiaca utierka je príliš mokrá. Vysušte ju alebo vymeňte za suchú.
Po čistení zostali viditeľné stopy.	<ul style="list-style-type: none">• Vymeňte čistiacu utierku za čistú a začnite čistiť znova.

Ak problém pretrváva, obráťte sa na predajcu zariadenia.

Riešenie problémov

Problém	Možné riešenia
Porucha zariadenia počas čistenia.	<ul style="list-style-type: none">• Vyčistite pásy (strana 120) a vymeňte čistiacu utierku za čistú.• Ak je to možné, odstráňte zo skla všetky ozdoby (napr. nálepky) a vyčistite prípadné odolné škvrny (napr. od oleja alebo lepidla).
Zariadenie sa zastaví na okraji alebo v rohu skla, indikátor napájania začne blikat červenou farbou a ozve sa hlasová správa „Nízky tlak vzduchu“.	<ul style="list-style-type: none">• Zložte robota zo skla a umiestnite ho späť do stredu skla, čo najďalej od rámu. Ak sklo nemá rám alebo rám nie je dostatočne vysoký (3 mm alebo menej), pri prechode cez okraj dôjde k úniku vzduchu. Z bezpečnostných dôvodov zariadenie automaticky zastaví čistenie a opäť ho spustí, keď je umiestnené ďalej od rámu.
Zariadenie prestane rozprašovať kvapalinu počas čistenia.	<ul style="list-style-type: none">• Skontrolujte, či nie je nádrž prázdna, a ak je, naplňte ju.• Skontrolujte, či je na diaľkovom ovládači zapnutá funkcia rozprašovania.• Skontrolujte, či nie je rozprašovací tryska zablokovaná.
Robot stojí na mieste alebo sa pohybuje nerovnomerne.	<ul style="list-style-type: none">• Skontrolujte, či nie sú žiadne pásy vlhké, a ak áno, utrite ich papierovou vreckovkou alebo papierovou utierkou.• Skontrolujte, či je čistiaca utierka správne pripevnená k robotu.• Skontrolujte a v prípade potreby vyčistite senzory detekcie okrajov.• Skontrolujte, či na skle okolo robota nie je príliš veľa vlhkosti, a ak áno, utrite ju vreckovkou alebo papierovou utierkou.• Čistiaca utierka je príliš mokrá. Vysušte ju alebo vymeňte za suchú.
Robot sa po umiestnení na čistenú plochu nepohybuje.	<ul style="list-style-type: none">• Skontrolujte, či sa robot nenachádza príliš blízko okrajov alebo prekážok. Presuňte robota do stredu plochy.

Ak problém pretrváva, obráťte sa na predajcu zariadenia.

Riešenie problémov

Problém	Možné riešenia
Robot nepretržite rozprašuje kvapalinu.	<ul style="list-style-type: none">• Vyberte batériu z diaľkového ovládača. Ak problém zmizne, vložte batériu späť.• Skúste robot spustiť v inej miestnosti.
Robot rozprašuje tekutinu pod nesprávnym uhlom.	<ul style="list-style-type: none">• Vymeňte rozprašovaci trysku podľa pokynov na strane 121.

Ak problém pretrváva, obráťte sa na predajcu zariadenia.

Často kladené otázky

Otázka: Je robot vhodný na terasová okna, okna v autě nebo zakřivená skla?

Odpoveď: Robot je určený výhradne na čistenie zvislých hladkých povrchov. Zakrivené povrchy nie je možné čistiť kvôli tvaru robota a spôsobu jeho prevádzky. Vodorovné povrchy sa na čistenie neodporúčajú a môžu mať negatívny vplyv na schopnosť robota naplánovať vhodnú dráhu.

Otázka: Aká je minimálna a maximálna plocha čistenia?

Odpoveď: Robot je vhodný na čistenie povrchov s minimálnymi rozmermi 35 x 35 cm, maximálny rozsah nie je stanovený, závisí od dĺžky pripojeného bezpečnostného lana.

Otázka: Je možné robota použiť na obklady v kúpeľni?

Odpoveď: Áno, ale len v prípade, že sú hladké, nie sú zakrivené a medzi nimi sú malé medzery. Nezabudnite sa uistiť, že stena je suchá, pretože príliš mokrá stena môže spôsobiť sklznutie robota a jeho pád. Sledujte prácu robotického čističa, aby nedošlo k jeho poškodeniu.

Často kladené otázky

Otázka: Je možné robota použiť na viacvrstvé sklo?

Odpoveď: Robota je možné použiť na jedno- aj viacvrstvé sklo. Dôležitá je iba hrúbka skla, ktorá nesmie byť menšia ako 3 mm.

Otázka: Môže robot pracovať na plochách bez okenných rámov?

Odpoveď: Robot dokáže rozpoznať polohu okraja bezrámového skla a automaticky naplánovať trasu. Pamätajte len na to, aby ste robota umiestnili čo najbližšie k stredu sklenenej plochy.

Otázka: Môžem robota používať bez zapojenia do siete?

Odpoveď: Akumulátor robota slúži iba ako núdzový zdroj energie a robot nemožno používať ako bezdrôtové zariadenie.

Otázka: Je možné nastaviť sací výkon?

Odpoveď: Prívod vzduchu sa nastavuje automaticky na základe miery znečistenia skla nameranej senzorom a nie je možné ho nastaviť ručne.

Otázka: Aká je dĺžka napájacieho kábla?

Odpoveď: Celková dĺžka pripojeného napájacieho kábla, zdroja napájania a predlžovacieho kábla je 7,5 metra.

Otázka: Prečo sa pri čistení objavujú zaschnuté kvapky alebo šmuhy?

Odpoveď:

1. Odporúča sa umývať okná za priaznivého počasia a používať robot pravidelne. Ak okná neboli dlho čistené, pred použitím zariadenia ich umyte ručne.
2. Odporúča sa používať kvalitný prostriedok na čistenie okien namiesto vody a po každom čistení vymeniť handričku za čistú.
3. Použite režim dvojitého čistenia X2.



Upozornenie! Zariadenie nevyhadzujte do domového odpadu!

Podľa usmernení európskej smernice 2012/19/EÚ o starých, použitých elektrických a elektronických zariadeniach a jej implementácie do vnútroštátnych právnych predpisov sa nepoužiteľné elektrické a elektronické zariadenia musia zbierať oddelene a odosielať na recykláciu v súlade s pravidlami ochrany životného prostredia.

Kedves Ügyfél,
Köszönjük bizalmát, és hogy a Welltec ablaktisztító robotot választotta.
Reméljük, hogy ablakait hosszú éveken át tisztán tartja.

Tartalomjegyzék

Megjegyzések és figyelmeztetések.....	133
Csomag tartalma.....	135
Termékbemutató.....	136
Tippek használat előtt.....	138
Biztonsági szabályok.....	139
Első használat.....	140
Tisztítási módszerek.....	142
Használat.....	143
Robot karbantartási ütemterve.....	145
Tisztítás és karbantartás.....	145
Ultrahangos fúvóka cseréje.....	147
Akalmazás konfigurációja.....	148
Csatlakozás az alkalmazással.....	150
Csatlakozási problémáinak elhárítása.....	153
Problémamegoldás.....	154
Gyakran ismételt kérdések.....	156

Megjegyzések és figyelmeztetések

Személyi sérülések vagy anyagi károk elkerülése érdekében kérjük, olvassa el az alábbi útmutatásokat.



Egészségkárosodás
vagy halál kockázata



Egészségügyi kockázatok,
veszélyes anyagok



Tilos



Kötelező

- ⚠ Ne szerelje szét.
- ⊘ Ne tisztítsa alkohollal vagy oldószerekkel.
Ne módosítsa és ne próbálja meg javítani a készüléket vagy az akkumulátort, kivéve a használati útmutatóban leírt karbantartási eljárásokat.
- ⊘ Ne permetezze a készüléket rovarölő szerrel.
- ⊘ Ne helyezze hő- vagy gőzforrás mellé.
- ⊘ Ne tegye ki a készüléket közvetlen napfénynek, szélnek vagy esőnek.
- ⊘ Ne hagyja felügyelet nélkül a működő készüléket.
- ⊘ Ne lyukassza ki és ne égesse el a készüléket.
- ⊘ Ne helyezzen semmilyen tárgyat a nyílásokba. Ne használja a készüléket eltömődött nyílásokkal.
- ⊘ Ne használja nyílt láng közelében.
- ⚠ A készüléket nem szabad nedvességnek kitenni.
- Ⓜ Üzembehelyezés előtt ellenőrizze, hogy a típustáblán feltüntetett tápfeszültség megegyezik-e a helyi hálózati feszültséggel.
- ⚠ Rendszeresen ellenőrizze a hálózati csatlakozást. Tartsa távol a folyóvíztől.
- ⚠ Győződjön meg arról, hogy a készülék megfelelően van-e csatlakoztatva a hálózathoz.
- Ⓜ Csak az eredeti hálózati csatlakozót használja hosszabbító nélkül.
- Ⓜ A készüléket csak a jelen útmutatóban leírtak szerint használja.
- Ⓜ Mindig fogja meg a hálózati csatlakozót, amikor kihúzza a konnektorból.
- Ⓜ Kapcsolja ki a készüléket, mielőtt kihúzza a hálózati csatlakozót a konnektorból.
- ⚠ Tisztítás előtt győződjön meg arról, hogy a biztonsági kábel biztonságosan rögzítve van egy rögzített és szilárd tárgyhöz, hogy elkerülje a veszélyeket.
- ⚠ Győződjön meg arról, hogy a biztonsági kábel nem sérült, vagy hogy a csomója nem laza. Ne használja a készüléket, ha a kábel bármilyen módon sérült.
- Ⓜ A robotnak a megfelelő működéshez folyamatosan áram alatt kell lennie.
Ne használja a robotot szeles, esős vagy nagyon párás napokon, illetve, ha az ablak nedves vagy párás, hogy elkerülje a foltokat vagy az eséseket.
- Ⓜ Erkély nélküli ablak külső részének tisztításakor egy figyelmeztető zónát kell elhelyezni az ablak alatt a talajon, hogy elkerüljük a kint tartózkodók sérülésének kockázatát.
- ⊘ A készüléket csak függőleges felületeken szabad használni. Nem szabad vízszintes helyzetben használni.
- Ⓜ A készülék enyhén dőlő felületeken is használható, feltéve, hogy fokozott óvatossággal jár el, és betartja a tisztítási folyamatot. Szükség esetén használja a távirányítót.
- Ⓜ A munka megkezdése előtt a beépített akkumulátort teljesen fel kell tölteni (a tápellátás jelzőfénye zöld).
- ⚠ Mielőtt a robotot az üvegre helyezné, kapcsolja be, és ellenőrizze, hogy a légbeszívó rendszer megfelelően működik-e.
- ⚠ Az ablaküveg vastagságának 3 mm-nél nagyobbak kell lennie.
- ⚠ Amikor a készüléket az üvegre helyezi, győződjön meg róla, hogy az érintkezik a felülettel, mielőtt elengedné a markolatot.
- ⊘ A készüléket csak a tisztítás befejezése vagy leállítása után szabad eltávolítani az üvegfelületről. Soha ne távolítsa el a robotot a tisztítás során.
- Ⓜ Győződjön meg arról, hogy a tisztító kendő megfelelően van rögzítve a tépózárás rögzítőelemhez, és hogy a levegőbemeneti nyílás és az érzékelők nem vannak elzárva.
- Ⓜ Tisztítás előtt távolítsa el az üvegről az esetleges akadályokat.

Megjegyzések és figyelmeztetések

- ⊗ Ne használja repedt vagy sérült üvegen.
- ⊕ Ha tükörfóliát helyeznek az üvegre, a tisztítás során a felületén lévő szennyeződés megkarcolhatja azt.
- ⊕ A munka befejeztével ürítse ki a tartályt.
- ⊗ Ne érintse meg a szórófejet, kivéve, ha ki kell cserélnie.
Kizárólag jó minőségű, ehhez a robotporszívóhoz való üvegtisztító folyadékkal töltsse fel a tartályt, ne használjon más tisztítószereket.
- ⊗ Ne közelítsen a készülék forgó alkatrészeihez.
- ⚠ Mielőtt bármilyen karbantartási vagy tisztítási munkát végezne a készüléken, kapcsolja ki és húzza ki a tápellátásból.
- ⊗ Ne nyomja oda a készüléket.
- ⚠ A konnector feszültségének mindig meg kell egyeznie a tápegység feszültségével.
- ⊗ Ha a tápegység, a hosszabbító kábel vagy a hálózati kábel sérült, ne használja a készüléket. Ehelyett kérjük, vegye fel a kapcsolatot a kereskedőjével.
- ⊗ A tápegység nagyfeszültségű elektromos alkatrész, ezért nem szabad javítani.
- ⊗ Ne helyezzen semmilyen tárgyat a robotra, a tápegységre vagy a kábelekre.
- ⊗ A készülék működése közben megfelelő szellőzést kell biztosítani a tápegység körül. Ne takarja le a tápegységet.
- ⊗ Ne helyezze a készüléket és a tápegységet erős mágneses mezőnek, magas hőmérsékletnek vagy páratartalomnak kitett környezetbe.
- ⊗ Ne érintse meg a tápegységet nedves kézzel vagy lábbal.
- ⊗ A készülék nem cserélhető akkumulátorral van felszerelve. Ne próbálja meg eltávolítani.
- ⊗ Ne használjon harmadik féltől származó kábeleket vagy tápegységeket.
- ⚠ Kizárólag a mellékelt hosszabbító kábelt, tápegységet és hálózati kábelt használja. Más eszközök használata meghibásodást és/vagy egészségügyi kockázatot okozhat.
- ⊗ A készülékben használt akkumulátor nem megfelelő kezelés esetén tüzet vagy kémiai égési sérülést okozhat.

⊕ Az akkumulátort legalább 2-3 havonta fel kell tölteni az élettartamának megőrzése és a normál használat biztosítása érdekében.

⊕ A készülék használata előtt győződjön meg arról, hogy minden éles szélű tárgy távol van a kábelektől.

⊗ A készülék akkumulátora vészhelyzeti áramforrásként szolgál. A robot nem vezeték nélküli eszközként használható, és nem használható áramforráshoz való csatlakoztatás nélkül.

⊗ Ne használjon sérült tápegységet vagy kábeleket.

⊗ Ne használja a készüléket, ha az vagy annak tartozékai hibásak vagy sérültek. Ne használjon sérült tápegységet vagy kábeleket.

⊕ Mivel a készülék beépített akkumulátora lítium, szállításkor még lehet benne kis mennyiségű energia, ezért kérjük, átvételkor azonnal töltsse fel. Az első töltés akár 3-5 órát is igénybe vehet. Töltés közben zölden villog a tápellátás jelzőfénye, majd teljes feltöltés után folyamatosan zöldre vált. (Megjegyzés: A lítium akkumulátorokat legalább 2-3 havonta fel kell tölteni az élettartamuk megőrzése érdekében.)

⚠ Kövesse az összes töltési utasítást, és ne töltsse az akkumulátort vagy a készüléket az utasításokban megadott hőmérsékleti tartományon kívül. A helytelen töltés vagy a megadott tartományon kívüli hőmérsékleten történő töltés károsíthatja az akkumulátort és növelheti a tűzveszélyt.

Figyelem!
Ha az alábbiak bármelyike előfordul, azonnal kapcsolja ki a készüléket:

- Egy vagy több kapcsoló nem működik.
- Rövidzárlat történt.
- A tápkábel/csatlakozó túlmelegedése.
- Égett szagot érezhet, vagy zavaró hangokat és rezgéseket hallhat.
- Egyéb működési meghibásodások vagy hibák.

Ha a tápkábel sérült vagy megsemmisült, azt a gyártónak, a szervizközpontnak vagy más hivatalos szervezetnek kell kicserélnie.

A készüléket gyermekek és korlátozott fizikai, érzékszervi vagy mentális képességekkel rendelkező személyek használhatják, amennyiben megfelelő felügyelet alatt állnak, és a használatukra vonatkozó utasításokat kaptak. Gyermekek nem játszhatnak a készülékkel.

Csomag tartalma

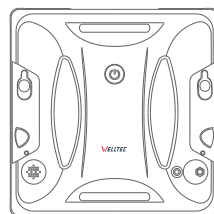

Robot

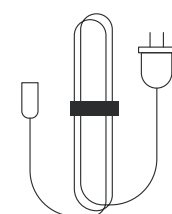

Hálózati kábel

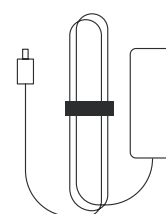

Tápegység

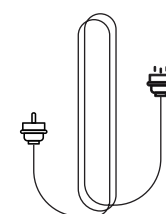

DC hosszabbító kábel

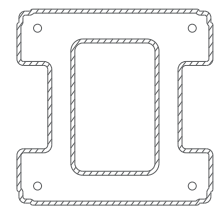

Tisztító kendő (16 db)



Ultrahangos fúvóka (4 db)



Távírányító

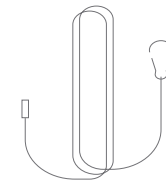

Biztonsági kábel



Permetező flakon



Palack a tartály feltöltéséhez

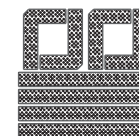

Tartalék tépőzáras rögzítőszett



Használati útmutató

Termékbemutató

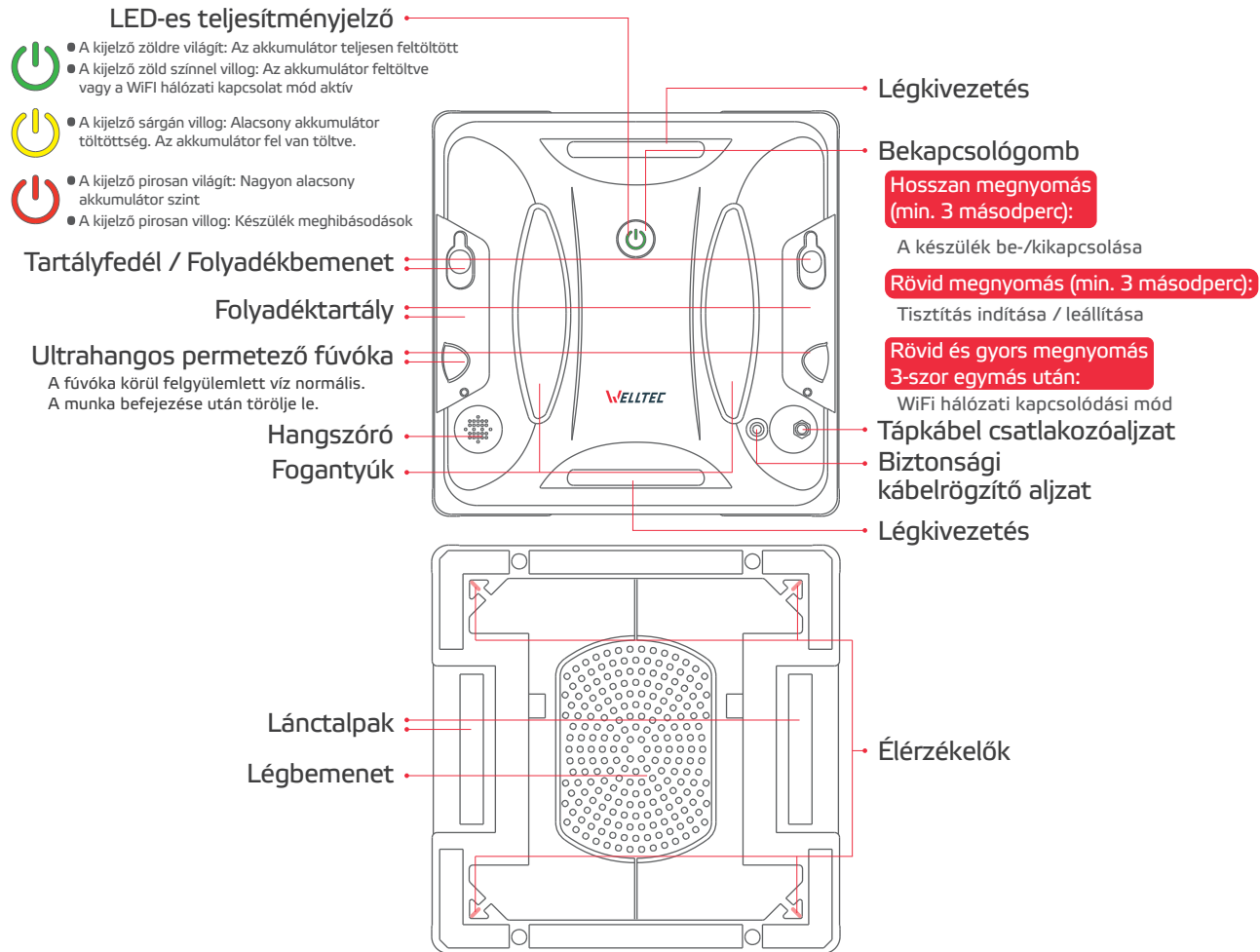

Termékbemutató

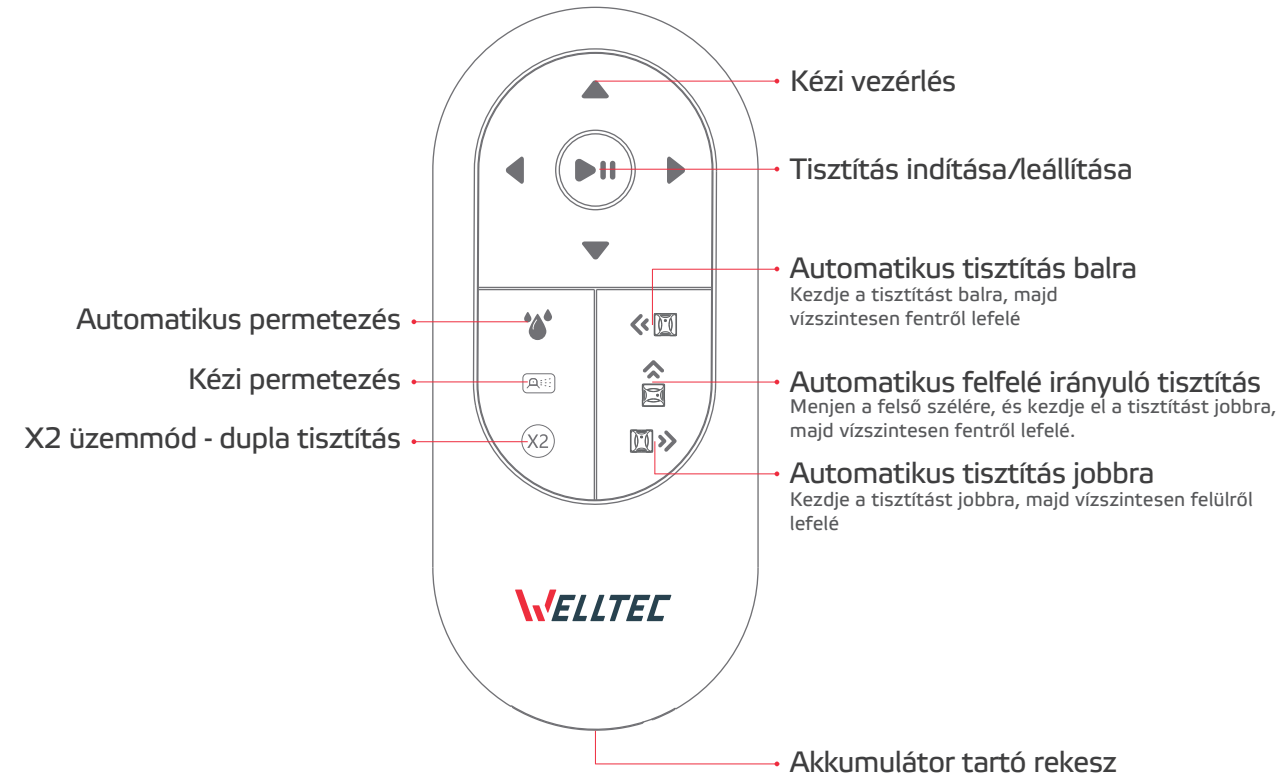

Figyelem:

- Ha takarítás közben új parancsot szeretne adni a robotnak, először állítsa le a takarítást a Start/Stop gomb megnyomásával a meghibásodások elkerülése érdekében.
- Használat előtt távolítsa el a szigetelőfóliát az akkumulátor tartó rekeszről.

Tippek használat előtt

Válassza ki a megfelelő napot

A robotot csak napsütéses és száraz időben használja. Ha esős vagy ködös napokon tisztít beltéri ablakokat, a robotporszívó foltokat és csíkokat hagyhat maga után.

Szeles, esős, ködös vagy hideg napokon tilos az ablakok külső tisztítása. Ilyen napokon fennáll annak a veszélye, hogy a robot elveszíti a tapadást és leesik.



Válassza ki a megfelelő ablakot vagy felületet

A robotot nagy, téglalap alakú ablakokon használja. Az ívelt, túl kicsi, szabálytalan alakú vagy matricákkal ellátott ablakok és felületek nem alkalmasak a robot számára.

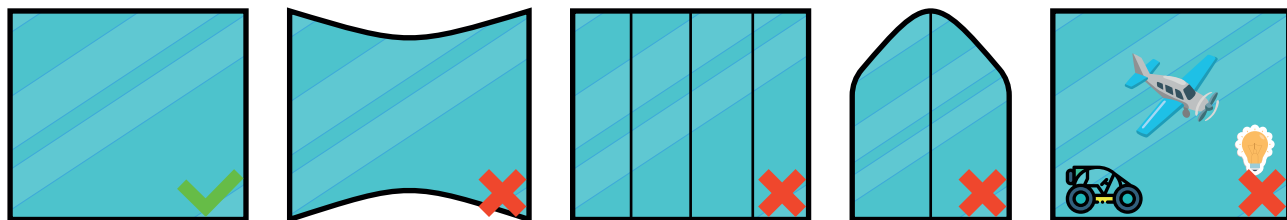

Helyezze fel helyesen a tisztító kendőt

A kendő helytelen rögzítése a roboton alacsony nyomáshibát eredményez. Győződjön meg arról, hogy a kendő egyenletesen van rögzítve, a felületén nincs ránc vagy egyenetlenség. Ugyanakkor a kendő nem fedheti el a készülék sarkában található nyomásérzékelőket.

Tippek használat előtt

- Győződjön meg arról, hogy a biztonsági kábel egy szilárd, elmozdulni nem tudó tárgyhoz van rögzítve.
- Győződjön meg róla, hogy a biztonsági kábel elég hosszú ahhoz, hogy a robot szabadon mozoghasson, de ne olyan hosszú, hogy a robot leesés esetén a földre csapódjon. A kábel rögzítésekor a felesleget megfelelő mennyiségben kösse le.
- Győződjön meg arról, hogy a biztonsági kábel csavarja megfelelően és teljesen meg van húzva a robotaljzatban.
- Győződjön meg arról, hogy a tápegység és a többi kábel megfelelően csatlakozik, és nem sérült. Tekerje fel és rögzítse a felesleges vezetékeket tépőzáras szalaggal vagy gumiszalaggal, hogy a robot szabadon tudjon dolgozni, és a vezetékek ne zavarják a mozgást.
- Győződjön meg arról, hogy a tisztító kendő megfelelően van rögzítve a robotra, és szorosan illeszkedik a készülékhez, hogy ne legyen légszivárgás, és ne takarja el a szélérzékelőket. A tisztító kendő sem lehet túl nedves.
- A tartály feltöltésekor ne lépje túl a „Max” szintet.
- **Használjon jó minőségű üvegtisztítót a tartály feltöltéséhez. Nem javasoljuk a víz használatát, mivel az csíkokat hagyhat.**
- A szivárgás elkerülése érdekében győződjön meg arról, hogy a tartály fedele megfelelően le van zárva.

Biztonsági szabályok

- Ellenőrizze, hogy az üveg nem sérült vagy repedt-e.
- Ellenőrizze, hogy az ablak nincs-e bukóra nyitva. Ha az ablak nincs teljesen függőleges helyzetben, legyen különösen óvatos, és figyelje meg a tisztítási folyamatot. Szükség esetén használja a távirányítót a robot irányításához.
- Ne használja a robotot szeles, esős vagy nagyon párás napokon, illetve, ha az ablakok nedvesek vagy párásak, mert csíkok jelenhetnek meg, vagy a robot megcsúszhat és leeshet.
- A készülék néhány másodpercig mozdulatlanul maradhat az üveg sarkában a tapadás tesztelése érdekében, és ez normális viselkedés.
- Váratlan áramkimaradás esetén a belső akkumulátor legalább 20 percig az üveghez rögzítve tartja a készüléket, és megszólal a riasztás. Ebben az esetben a lehető leghamarabb vegye le a készüléket az üvegről, hogy megakadályozza a leesését.
- Erkély nélküli ablakok külső tisztításakor egy figyelmeztető zónát kell kialakítani az ablak alatt a talajon, hogy elkerüljük a kint tartózkodók sérülésének kockázatát.

Első használat

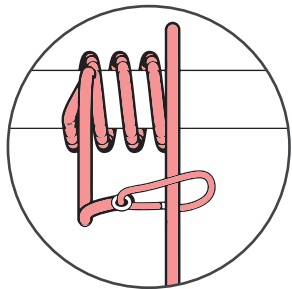

1. Biztonságosan rögzítse a karabiner felőli biztonsági kábelt egy rögzített, szilárd tárgyhoz.

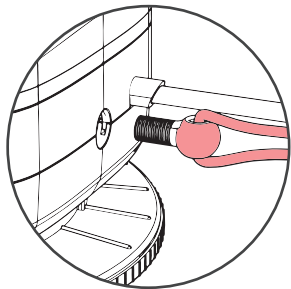

2. A biztonsági kábel másik végét csavarja be teljesen a robot kábelaljzatába.

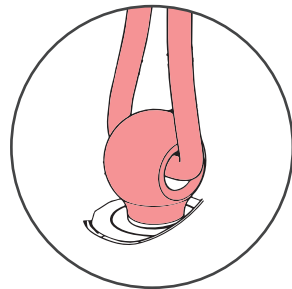

3. Győződjön meg arról, hogy a biztonsági kábel csavarja megfelelően és teljesen meg van húzva a robotaljzatban.

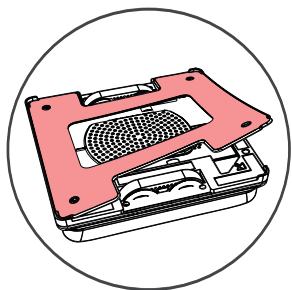

4. Rögzítse a tisztító kendőt a robot alján található tépőzáras részhez úgy, hogy szorosan illeszkedjen a készülékhez, és ne takarja el az érzékelőket.

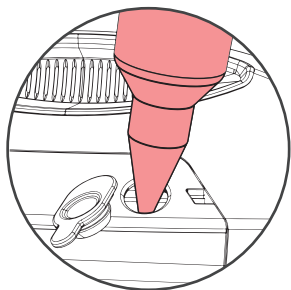

5. A tartály töltőflakonjával öntsön jó minőségű üveg-tisztítót a folyadéktartályba. Ne lépje túl a „Max” jelzést.

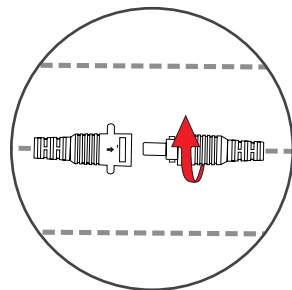

6. Csatlakoztassa a hálózati adaptert a hosszabbító kábelhez, és forgassa el a hosszabbító kábel végét körülbelül 90°-kal a csatlakozás rögzítéséhez.

Első használat

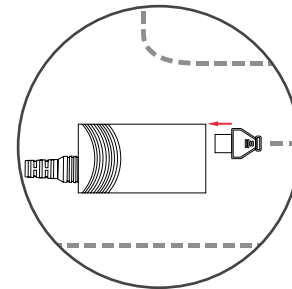

7. Csatlakoztassa a tápkábelt a tápegységhez.

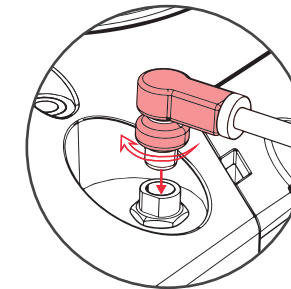

8. Csatlakoztassa a hosszabbító kábel másik végét a robot aljzatához, és teljesen húzza meg a végén lévő anyát.

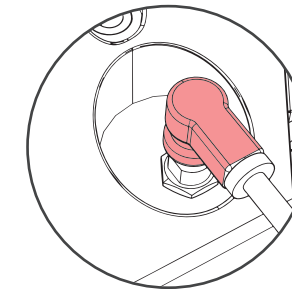

9. Győződjön meg arról, hogy az áramellátás és az egyéb kábelek megfelelően vannak-e csatlakoztatva.

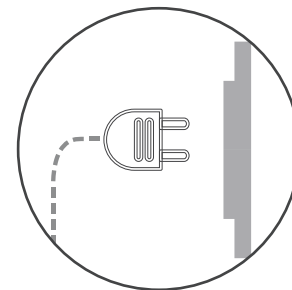

10. Csatlakoztassa a kábelt a tápegységhez, és várja meg, amíg az akkumulátor teljesen feltöltődik. A LED jelzőfény zöldre fog váltani. A készülék első használatakor a folyamat 3-5 órát is igénybe vehet.

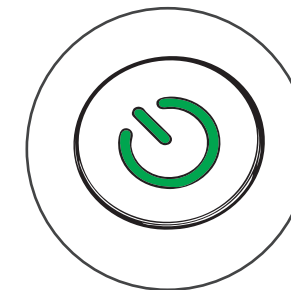

11. Kapcsolja be a robotot a bekapcsológomb hosszú megnyomásával. Győződjön meg róla, hogy a robot aljánál lévő levegő beszívódik.



12. Helyezze a robotot a kívánt felületre. Ne engedje el a készüléket, amíg nem biztos benne, hogy rögzítve van. A tisztítás megkezdéséhez nyomja meg röviden a bekapcsológombot.

Tisztítási módszerek

Válassza ki a megfelelő tisztítási módszert

Az ablakok vagy felületek tisztításának módja attól függ, mennyire piszkosak.

Enyhén szennyezett

1. lépés:



1. Használjon tiszta, száraz kendőt.
2. Óvatosan áztassa be a kendőt ablaktisztítóval egy spray-palack segítségével.
3. Kapcsolja be a permetezőzt a távirányítóval vagy az alkalmazással.
4. Futtassa az automatikus vagy a dupla tisztítást az X2-ben.

Szennyezett

1. lépés:



1. Használjon tiszta, száraz kendőt.
2. Kapcsolja ki a permetezőzt a távirányítóval vagy az alkalmazással.
3. Indítsa el az automatikus tisztítást.

2. lépés:

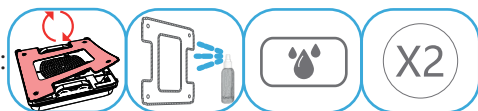

4. Az 1. lépés után cserélje ki a kendőket új, tiszta kendőkre.
5. Óvatosan áztassa be a kendőt ablaktisztítóval egy spray-palack segítségével.
6. Kapcsolja be a permetezőzt a távirányítóval vagy az alkalmazással.
7. Kezdje meg a dupla tisztítást X2.

Nagyon szennyezett

1. lépés:



1. Használjon tiszta, száraz kendőt.
2. Kapcsolja ki a permetezőzt a távirányítóval vagy az alkalmazással.
3. Indítsa el az automatikus tisztítást.

2. lépés:

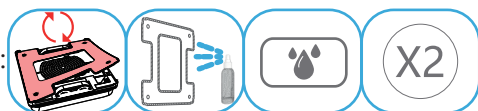

4. Az 1. lépés befejezése után cserélje ki a kendőt egy új, tiszta kendőre.
5. Óvatosan áztassa be a kendőt ablaktisztítóval egy spray-palack segítségével.
6. Kapcsolja be a permetezőzt a távirányítóval vagy az alkalmazással.
7. Kezdje meg a dupla tisztítást X2.

3. lépés:



8. A 2. lépés befejezése után cserélje ki a kendőt egy új, száraz, tiszta kendőre.
9. Indítsa el az automatikus tisztítást.

Használat

Nedvesített tisztító kendőt

Tisztítás előtt nedvesítse be a tisztítókendőt, de ne legyen túl vizes, mert ez foltokat okozhat az üvegen lefolyó felesleges folyadék miatt. Ha a kendő nagyon nedvesek, a robot akár meg is csúszhat és leeshet az ablakról. Ha a kendő túl nedves, szárítsa meg, amíg csak enyhén nedves lesz.

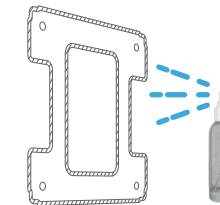

Nagyon szennyezett felület

Ha a tisztítandó felületen homok vagy sok por található, először száraz kendővel távolítsa el azt a felületről. Ezután cserélje ki a használt kendőt egy tiszta kendőre. Ez megvédi a felületet a karcolásoktól.

Alternatívaként használhat egy egyszerű puha kendőt, és kézzel megtisztíthatja a felületet a homoktól és portól, mielőtt a robotot elindítja.

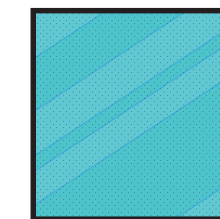

Nedves tisztító kendőt

Nem ajánlott túl nedves tisztítókendőt használni, mert ez az eszköz kicsúszását és leesését okozhatja. Ha nagyon nedves kendőt kell használnia, kövesse az alábbi lépéseket:

1. Áztassa be egy tiszta tisztítókendőt folyadékba, csavarja ki a felesleget, és szárítsa meg amennyire csak lehet.
2. Kapcsolja ki a permetező funkciót  a távirányító gombjával.
3. Kezdje meg a tisztítást. Az indítás után a robot lecsúszik vagy mozdulatlan marad a felesleges folyadék miatt. Figyelje meg, hogy az eszköz normálisan elkezd-e a tisztítást. Ha nem, törölje le a folyadékot a kendőn vagy papírszalvétán, amíg az eszköz vissza nem tér a normál működéshez.



Tisztítási útvonal

Helyezze a készüléket az üveg közepére, a lehető legtávolabb a kerettől, és nyomja meg röviden a bekapcsológombot. Amikor a robot észleli a felső szélét, vízszintesen, felülről lefelé haladva kezdi meg a tisztítást. A tisztítás befejezése után a robot visszatér a kiindulási pontra.

A még alaposabb tisztításhoz aktiválja az X2 kettős tisztítási módot. Az aktiválás után a robot először vízszintesen, majd függőlegesen tisztít.

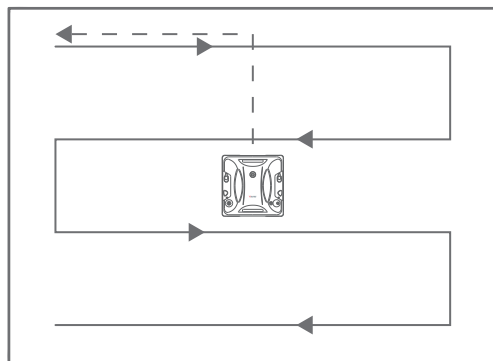

Vízszintes tisztítás felülről lefelé

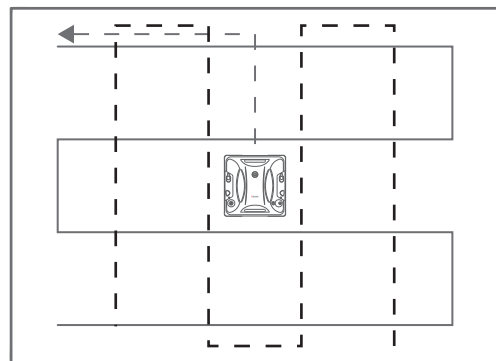

Kétszeres tisztítás X2: először vízszintes tisztítás fentről lefelé, majd függőleges tisztítás balról jobbra

A készülék eltávolítása a felületről

1. Amikor a készülék befejezte a tisztítást, vagy ha megszakad a folyamat, fogja meg a robotot a fogantyújánál fogva, és nyomja meg hosszan a bekapcsológombot a kikapcsoláshoz, majd vegye le a felületről.

2. Ha el szeretné távolítani a készüléket az üvegről, de az hatótávolságon kívül van, használja a távirányítót vagy a WiFi alkalmazással történő kézi vezérlést, hogy közelebb kerüljön.

3. Ha el szeretné távolítani a készüléket az ablakról, de az elérhetetlen, és a kézi vezérlés nem lehetséges (pl. ha a távirányító elveszett vagy lemerült), fogja meg a biztonsági kábelt a robot végénél, és óvatosan húzza végig az ablakon, amíg el nem éri a robotot.

Elem	Tisztítás gyakorisága	Csere	Tisztítási módszer
Tisztító kendő	Minden használat után	3-6 havonta	Öblítse le víz alatt és szárítsa meg
Élérzékelők	Kéthetente	-	Száraz, puha ronggyal törölje le
Tartályok	Havonta egyszer	-	Száraz, puha ronggyal törölje le
Ultrahangos permetező fúvókák	Minden használat után	Hiba esetén	Száraz, puha ronggyal törölje le
Légkimenet	Kéthetente	-	Száraz, puha ronggyal törölje le
Légbemenet	Kéthetente	-	Száraz, puha ronggyal törölje le
Llánctalpak	Kéthetente	-	Tisztítsa meg az utasításoknak megfelelően

Tisztítás és karbantartás

A robot megfelelő karbantartása segít megőrizni a robot hosszú élettartamát és teljesítményét. Tisztítás előtt válassza le a készüléket a tápegységről.

Élérzékelők tisztítása

Két hétenként vagy gyakrabban tisztítsa meg őket tiszta, száraz kendővel.

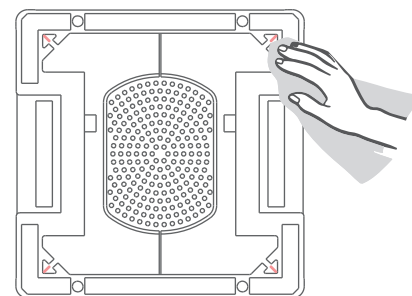

Levegőbemenet tisztítása

Két hetente vagy gyakrabban tisztítsa meg egy tiszta, száraz ruhával.

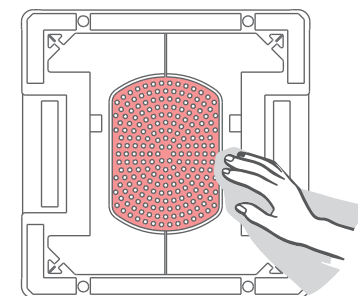

Tisztítás és karbantartás

Láncalpakok tisztítása

Ha a robot láncalpa nedves vagy poros, tisztítás közben elveszítheti tapadását, és a robot megcsúszhat, ami megakadályozza a mozgását. Ebben az esetben tisztítsa meg a láncalpat.

1. Ha az eszköz nincs csatlakoztatva, csatlakoztassa.
2. Fordítsa el az eszközt úgy, hogy a láncalpak felfelé nézzenek. Tartsa lenyomva a bekapcsológombot, amíg a láncalpak el nem kezdenek forogni.
3. A láncalpak 2 percig forognak. Nyomja meg enyhén egy puha kendővel a láncalpak közepét, és tartsa ott, amíg a láncalpak legalább egy teljes fordulatot nem tett. Kendőt tartsa szorosan a kezében, hogy a láncalpak ne húzzák be a robotba. Ha ez mégis megtörténik, azonnal kapcsolja ki az eszközt a bekapcsológomb lenyomásával és tartásával, majd vegye ki a kendőt az eszközből.

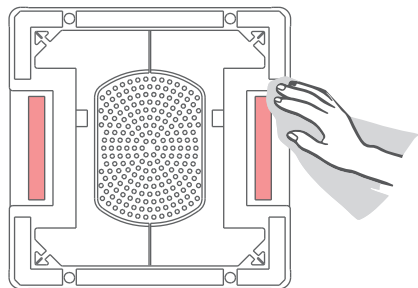

4. Ismételje meg ezt a lépést a másik láncalppal is. A tisztítás befejezése után kapcsolja ki a robotot, ha még nem tette meg.

Kendő tisztítása

A kendő gyakori mosása jelentősen növeli hatékonyságát és élettartamát. A kendőt ajánlott kézzel, kevés mosószerrel, folyó víz alatt mosni. Mosás után a kendőt ki kell csavarni és alaposan megszáritani, mielőtt újra felhasználná.

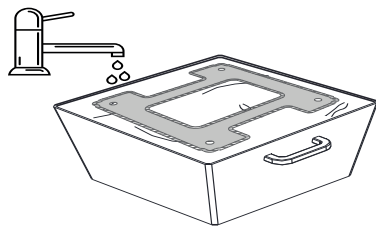

Tartályok

Öntse ki a tisztítószeret a tartályokból. Öblítse le tiszta vízzel, és hagyja megszáradni.

Ultrahangos fúvóka cseréje

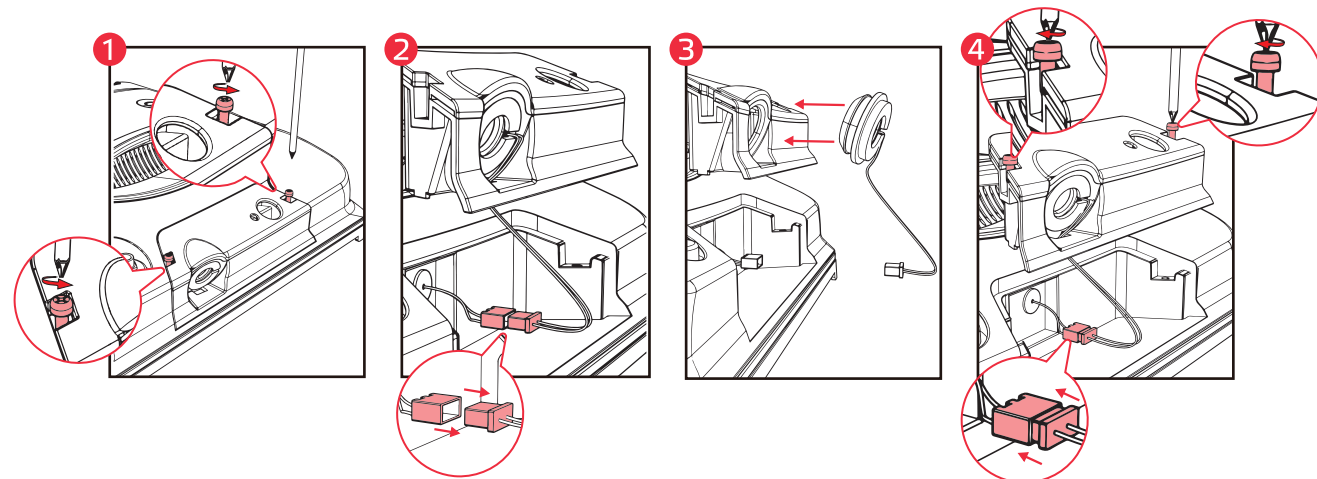

Győződjön meg arról, hogy az eszköz ki van kapcsolva és nincs csatlakoztatva az áramellátáshoz.

1. Csavarhúzóval csavarja ki a folyadéktartály mindkét oldalán található csavarokat.
2. Óvatosan vegye ki a folyadéktartályt az eszközből, mivel a fúvóka tápkábele a folyadéktartály alatt található. Óvatosan válassza le a fúvóka kábelét.
3. Vegye ki a fúvókát a folyadéktartályból. Helyezze be az új fúvókát a tartályba. Győződjön meg arról, hogy a fúvóka tökéletesen illeszkedik a folyadéktartályba.
4. Csatlakoztassa a fúvóka tápkábelét, és helyezze vissza a folyadéktartályt a robotba úgy, hogy pontosan illeszkedjen a nyílásba, majd húzza meg a csavarokat.

Alkalmazás konfigurációja

Az alkalmazás letöltése

A QR-kód segítségével látogasson el a Google Play vagy az iTunes áruházba. Töltse le és telepítse az alkalmazást.

Az alkalmazáshoz közvetlen linkeket a weboldalon is találhat:

www.welltec.pro/r/app



Regisztráció az alkalmazásban

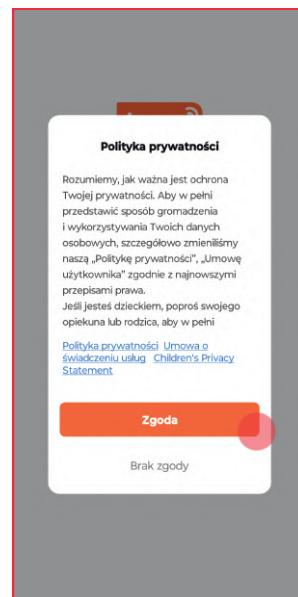

1. Olvassa el és fogadja el az adatvédelmi irányelveket az **Egyetértek** gombra kattintva.



2. Válassza a **Regisztráció** gombot, ha nem rendelkezik fiókkal az alkalmazásban.

Alkalmazás konfigurációja

Regisztráció az alkalmazásban



3. Adja meg e-mail-címét, és fogadja el az adatvédelmi irányelveket. Ezután válassza ki a gombot: **Ellenőrzőkód igénylése**. A regisztrációhoz Google-fiókját is használhatja.

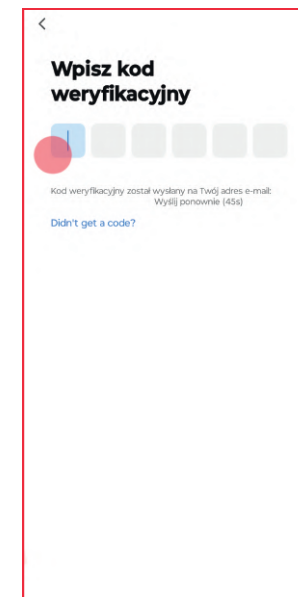

4. Írja be az e-mailben kapott ellenőrző kódot.

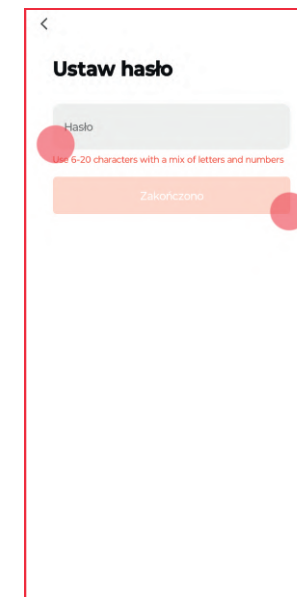

5. Hozzon létre az alkalmazáshoz egy 6-20 karakterből (betűkből és számokból) álló jelszót, majd válassza a **Kész** lehetőséget.

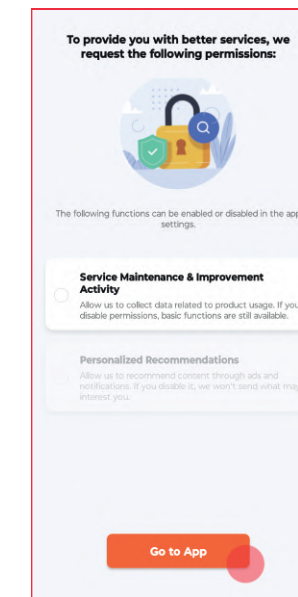

6. Az alkalmazás megnyitásához válassza a **Go to App** gombot.

Csatlakozás az alkalmazással

Első csatlakozás

A csatlakozás megkezdése előtt győződjön meg arról, hogy a telefon csatlakozik egy 2,4 GHz-es Wi-Fi hálózathoz, amely aktív internetkapcsolattal rendelkezik. Készítse elő a hálózat jelszavát.

Csatlakoztassa a készüléket. Amikor a készülék készenléti állapotba kerül, nyomja meg gyorsan háromszor a bekapcsológombot. Egy hangüzenetet kell hallania, a „Hálózati kapcsolat konfigurálása” üzenettel, és a tápellátás jelzőfényének zölden kell villognia.

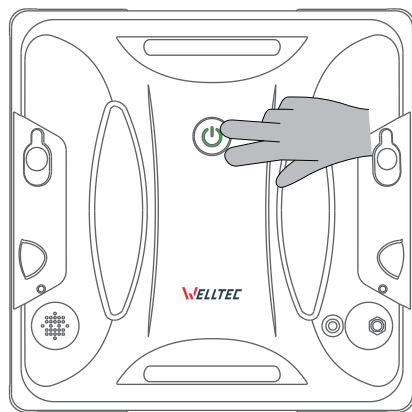

Eszköz hozzáadása

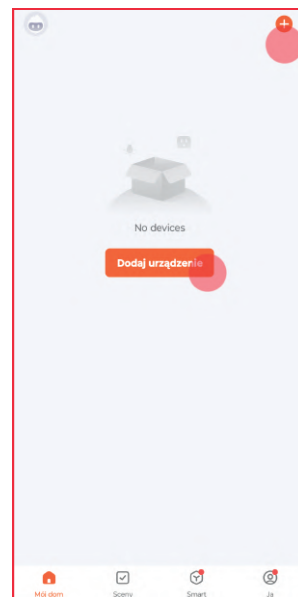

1. Az alkalmazás fő képernyőjén válassza a képernyő jobb felső sarkában található + gombot vagy az **Eszköz hozzáadása** gombot.

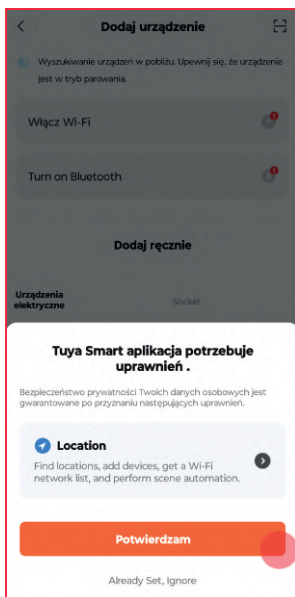

2. Az alkalmazáshoz engedélyezni kell a telefonon helymeghatározásához való hozzáférést. Kattintson a **Minden engedélyez** gombra, és engedélyezze a hozzáférést, amikor a rendszer kéri.

Csatlakozás az alkalmazással

Eszköz hozzáadása

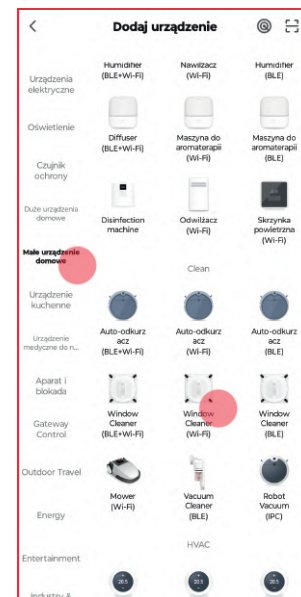

3. Válassza ki a bal oldali listából az **Otthoni eszközök** menüpontot, majd keresse meg a listában az **Window Cleaner (Wi-Fi)** funkciót.

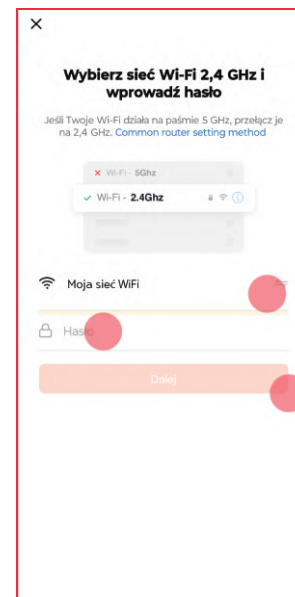

4. Írja be a WiFi-hálózat jelszavát, majd válassza a **Következő** lehetőséget. Ha másik hálózathoz szeretne csatlakozni, válassza a ⇐ gombot.

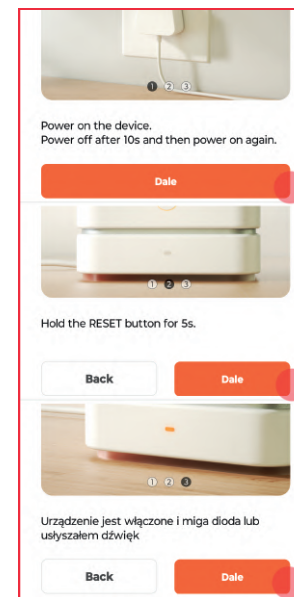

5. Hagyja ki a Tuya alkalmazásból a készülék visszaállítására vonatkozó utasításokat a **Következő** gomb 3-szori megnyomásával.



6. Válassza ki az **EZ Mode** a robothoz való csatlakozás megkezdéséhez.

Csatlakozás az alkalmazással

Eszköz hozzáadása

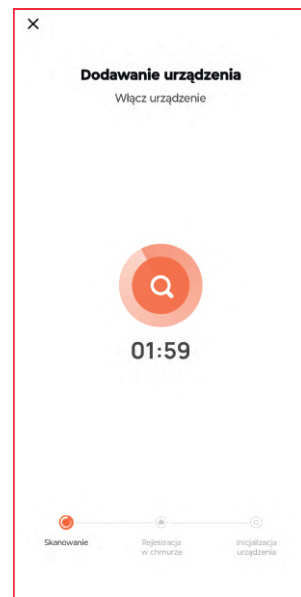

7. Pár pillanat után alkalmazás a készülékhez való csatlakozás befejezése. Ha ez a folyamat sikertelen, a lehetséges megoldásokért nézze meg a 153. oldalt.

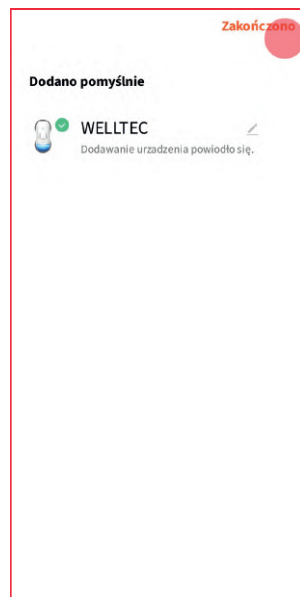

8. Sikeres csatlakozás után megváltoztathatja az eszköz nevét. Ezután erősítse meg a **Befejezve** gombbal.

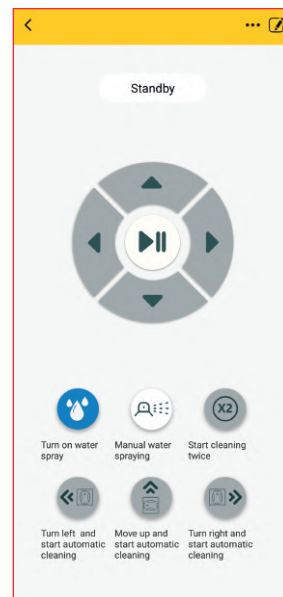

9. Az alkalmazással a következőket vezérelheti robot bárholnan, feltéve, hogy aktív internetkapcsolattal rendelkezik a telefonodon. Az alkalmazás fő képernyője egy távirányítóhoz hasonlít. Az alkalmazáson keresztül lehetőség van a robot nyelvének megváltoztatására és a szoftver frissítésére is.

Csatlakozási problémáinak elhárítása

Probléma

Lehetséges megoldások

A felhőalapú eszköz regisztrációja sikertelen.

- Ellenőrizze, hogy a WiFi hálózat aktív internetkapcsolattal rendelkezik-e.
- Állítsa vissza a WiFi routert.

Az eszköz hozzáadása sikertelen.

- Kapcsolja ki a robotot, várjon egy pillanatot, majd indítsa újra.
- Miután a robot újraindult, nyomja meg gyorsan háromszor a bekapcsológombot (⏻), amíg a bekapcsolt állapotot jelző lámpa zölden villogni nem kezd.
- Győződjön meg róla, hogy a robot a WiFi router közelében van.
- Győződjön meg arról, hogy a Wi-Fi hálózata 2,4 GHz-en működik. Az 5 GHz-es frekvencia nem támogatott.
- Ellenőrizd, hogy a megadott WiFi hálózati jelszó helyes-e.
- Távolítsa el és telepítse újra az alkalmazást a telefonján.
- Győződjön meg róla, hogy az alkalmazásnak engedélye van a telefon helyének meghatározására.
- Állítsa vissza a WiFi routert.

A készülék offline állapotban van.

- Kapcsolja ki a robotot, várjon egy pillanatot, majd indítsa újra.
- Győződjön meg róla, hogy a robot a WiFi router közelében van.
- Győződjön meg arról, hogy a Wi-Fi hálózat aktív és stabil internet kapcsolattal rendelkezik.
- Ismétlje meg az eljárást a robot és az alkalmazás összekapcsolásához

Ha a probléma továbbra sem oldódik meg, forduljon a készülék kereskedőjéhez.

Problémamegoldás

Probléma	Lehetséges megoldások
A tápellátás jelzője piros színnel villog.	<ul style="list-style-type: none">• Hallgassa meg a hangutasításokat, vagy ellenőrizze az alkalmazásban megjelenő hibát, ellenőrizze a jelzett robotalkatrészeket, húzza ki, majd csatlakoztassa újra a tápellátást, majd indítsa újra a készüléket.• Ellenőrizze, hogy a tisztítókendő megfelelően van-e rögzítve a robotra.• Ellenőrizze, hogy valamelyik érzékelő nem blokkolt-e.• Váratlan áramkimaradás esetén a lehető leghamarabb távolítsa el a készüléket az ablakból, hogy megakadályozza a leesést. A robot egy vészhelyzeti áramforrás segítségével még 20 percig (vagy kevesebb ideig, ha nem töltődött fel teljesen) az üvegen marad. Állítsa vissza a tápellátást, vagy várja meg, amíg a tápellátás helyreáll, majd indítsa újra a tisztítást.
A bekapcsolásjelző folyamatosan pirosan világít.	<ul style="list-style-type: none">• Töltse fel az akkumulátort. A robot akkor használható rendesen, ha a bekapcsolásjelző zöld színnel világít.• Ha ez akkor fordul elő, amikor a robot be van dugva, húzza ki a hosszabbító kábelt a robotból és a tápkábelt a hálózathoz. Ellenőrizze, hogy a tápegység és a kábelek biztonságosan csatlakoztatva vannak-e, majd csatlakoztassa őket újra a robothoz és a hálózathoz.
A készülék tisztítás közben lecsúszik.	<ul style="list-style-type: none">• Ellenőrizze, hogy egyik lánctalpak sem nedves, és ha igen, akkor papírzsebkendővel vagy papírtörölővel törölje szárazra.• Ellenőrizze, hogy nincs-e túl sok nedvesség az üvegen a robot körül, és ha van, törölje le egy zsebkendővel vagy papírtörölővel.• A tisztító kendő túl nedves. Szárítsa meg vagy cserélje ki egy szárazra.
A tisztítás után látható nyomok maradtak.	<ul style="list-style-type: none">• Cserélje ki a tisztítókendőt egy tiszta kendőre, és kezdje el újra a tisztítást.

Ha a probléma továbbra sem oldódik meg, forduljon a készülék kereskedőjéhez.

Problémamegoldás

Probléma	Lehetséges megoldások
A készülék nem működik megfelelően tisztítás közben.	<ul style="list-style-type: none">• Tisztítsa meg a lánctalpokot (146. oldal), és cserélje ki a tisztító kendőt egy tiszta kendőre.• Ha teheti, távolítsa el az üvegről a díszítéseket (pl. matricákat), és tisztítsa meg a makacs foltokat (pl. olaj- vagy ragasztófoltokat), ha vannak.
A készülék megáll az üveg szélén vagy sarkánál, a tápellátás jelzőfénye pirosan villog, és a „Alacsony légnyomás” hangüzenet hallható.	<ul style="list-style-type: none">• Vegye le a robotot az üvegről, és helyezze vissza az üveg közepére, a lehető legtávolabb a kerettől. Ha az üvegnek nincs kerete, vagy a keret nem elég vastag (3 mm vagy az alatti), a készüléknek légszivárgása lesz, amikor a szélén áthalad. A biztonság érdekében a készülék automatikusan leállítja a tisztítást, és elindítja a tisztítást, ha a kerettől távolabb helyezi.
A készülék a tisztítás során leállítja a folyadék permetezését.	<ul style="list-style-type: none">• Ellenőrizze, hogy a tartály nem üres-e, és ha igen, töltse fel.• Ellenőrizze, hogy a távvezérlőn a permetező funkció be van-e kapcsolva.• Ellenőrizze, hogy a szórófejek nincsenek-e eltömődve.
A robot mozdulatlanul áll vagy szabálytalanul mozog.	<ul style="list-style-type: none">• Ellenőrizze, hogy egyik lánctalpak sem nedves, és ha igen, akkor papírzsebkendővel vagy papírtörölővel törölje szárazra.• Ellenőrizze, hogy a tisztítókendő megfelelően van-e rögzítve a robotra.• Ellenőrizze és esetleg tisztítsa meg a robot érzékelőit.• Ellenőrizze, hogy nincs-e túl sok nedvesség az üvegen a robot körül, és ha van, törölje le egy zsebkendővel vagy papírtörölővel.• A tisztító kendő túl nedves. Szárítsa meg vagy cserélje ki egy szárazra.
A robot nem mozog, amikor elhelyezik a tisztítandó felületre.	<ul style="list-style-type: none">• Ellenőrizze, hogy a robot nincs-e túl közel élekhez vagy akadályokhoz. Mozgassa a robotot a felület közepére.

Ha a probléma továbbra sem oldódik meg, forduljon a készülék kereskedőjéhez.

Problémamegoldás

Probléma	Lehetséges megoldások
A robot folyamatosan permetez folyadékot.	<ul style="list-style-type: none">• Vegye ki az elemet a távirányítóból. Ha a probléma megszűnik, tegye vissza az elemet.• Próbálja meg a robotot egy másik szobában működtetni.
A robot rossz szögben permetezi a folyadékot.	<ul style="list-style-type: none">• Cserélje ki a szórófejet a 147. oldalon található utasításoknak megfelelően.

Ha a probléma továbbra sem oldódik meg, forduljon a készülék kereskedőjéhez.

Gyakran ismételt kérdések

Kérdés: A robot alkalmas teraszra, autóra vagy ívelt üvegre?

Válasz: A robotot kizárólag függőleges, sima felületek tisztítására tervezték. A görbe felületeket a robot alakja és működési módja miatt lehetetlen tisztítani. A vízszintes felületek nem ajánlottak, és befolyásolhatják a robot képességét a megfelelő útvonal megtervezésére.

K: Mekkora a minimális és maximális tisztítási tartomány?

V: A robot legalább 40 x 40 cm-es felület tisztítására alkalmas, nincs előre meghatározott maximális hatótávolság, ez a biztonsági kábel csatlakoztatásakor a fennmaradó hosszától függ.

K: Használható-e a robot a fürdőszobai csempéken?

V: Igen, de csak akkor, ha sima, nem ívelt és kis hézagok vannak közöttük. Ne feledje, hogy a fal száraz legyen, mivel a túl nedves fal a robot megcsúszásához és leeséséhez vezethet. A sérülések elkerülése érdekében figyelje a robot működését.

Gyakran ismételt kérdések

K: Használható-e a robot többretegű üvegen?

V: A robot egy- és többretegű üvegezésen is egyaránt használható. Az egyetlen fontos dolog, hogy az üveg vastagsága legalább 3 mm legyen.

K: Tud-e a robot ablakkeret nélküli felületeken dolgozni?

V: A robot képes felismerni a keret nélküli üveg szélének helyzetét, és automatikusan megtervezni az útvonalat. Szükséges csak ne feledje, hogy a robotot a lehető legközelebb helyezze az üveg közepéhez.

K: Használhatom a robotot csatlakoztatás nélkül is?

V: A robot akkumulátora csak vészhelyzeti áramforrásként szolgál, és a robot nem használható vezeték nélküli eszközként.

K: Beállítható a szívóteljesítmény?

V: A levegőbeáramlás automatikusan az üveg érzékelő által mért szennyezettségi foka alapján történik, és manuálisan nem állítható be.

K: Milyen hosszú a tápkábel?

V: A tápkábel, a tápegység és a hosszabbító teljes hossza 7,5 méter.

K: Miért keletkeznek csíkok vagy foltok tisztításkor?

V:

1. Célszerű az ablakokat jó időben tisztítani, és a robotot rendszeresen használni. Ha az ablakokat hosszú ideje nem tisztították, a készülék használata előtt kézzel tisztítsa meg azokat.
2. Célszerű víztisztító folyadékot használni víz helyett, és minden tisztítás után tiszta kendővel cserélni a rongyot.
3. Használja az X2 dupla tisztítási módot.



Figyelem! Ne dobja a készüléket a háztartási hulladékba!

Az elhasznált elektromos és elektronikus berendezésekről szóló 2012/19/EU európai irányelv és annak nemzeti jogba való átültetése szerint a használhatatlan elektromos és elektronikus berendezéseket külön kell gyűjteni és környezetvédelmi előírásoknak megfelelően újrahasznosítani.