

VEVOR[®]

TOUGH TOOLS, HALF PRICE

Technical Support and E-Warranty Certificate
www.vevor.com/support

Digital Voice Recorder

MODEL:GL-89

We continue to be committed to provide you tools with competitive price. "Save Half", "Half Price" or any other similar expressions used by us only represents an estimate of savings you might benefit from buying certain tools with us compared to the major top brands and does not necessarily mean to cover all categories of tools offered by us. You are kindly reminded to verify carefully when you are placing an order with us if you are actually Saving Half in comparison with the top major brands.

VEVOR®

TOUGH TOOLS, HALF PRICE

Digital Voice Recorder

MODEL:GL-89





NEED HELP? CONTACT US!

Have product questions? Need technical support? Please feel free to contact us:

Technical Support and E-Warranty Certificate
www.vevor.com/support

This is the original instruction, please read all manual instructions carefully before operating. VEVOR reserves a clear interpretation of our user manual. The appearance of the product shall be subject to the product you received. Please forgive us that we won't inform you again if there are any technology or software updates on our product.

	<p>Warning-To reduce the risk of injury, user must read instructions manual carefully.</p>
	<p>This device complies with Part 15 of the FCC Rules. Operation is subject to the following two conditions:(1)This device may not cause harmful interference, and (2)this device must accept any interference received, including interference that may cause undesired operation.</p>

INSTRUCTIONS

Thank you for using our digital voice recorder.

In order for you to operate this machine as soon as possible, we are equipped with a detailed user manual, from which you can obtain knowledge about product introduction, usage, system settings and safety precautions. Before using your digital voice recorder, please be sure to carefully read all the information distributed randomly, which will help you to use the product better.

We are very careful and rigorous in the preparation of this manual, and believe that the information provided in the manual is correct and reliable, but there will inevitably be errors and omissions, please bear in mind and warmly welcome your correction.

If you find any problems during the use of the product, please tell us. Thank you for your cooperation.

● Safe operation guide

1. It is strictly forbidden to contact any liquid. Do not immerse the product in water or get it wet. Do not use the product in rain or humid environment. Corrosion reaction may occur after contact with water inside the product, which may cause the battery to be natural or even explode.
2. If a fire occurs, please immediately use water, water mist, sand, fire blanket, dry powder, carbon dioxide fire extinguisher to extinguish the fire.
3. Please use the product in an environment with a temperature between -5 °C and 50 °C.
4. It is forbidden to disassemble the product in any way. If the battery is pierced

during the disassembly process, it will cause the internal electrolyte of the battery to leak, even cause fire and explosion. Do not replace the battery without permission. If the battery is replaced improperly, it will be dangerous to explode. It can only be replaced by the same type or equivalent type of battery under the operation of professional technicians.

5. It is forbidden to hit, roll or empty the product by the machine, and do not place heavy objects on the product.

6. Do not put the product near a heat source or in a car in a hot day, and do not store the product in an environment exceeding 50° C.

Product Introduction:

- Professional recording pen chip, support hd lossless linear recording 1536Kbps.
- One key lock button function to prevent misoperation.
- 1.4-inch digital HIGH-DEFINITION display, supporting 23 languages in many countries.
- One button can record, support voice control recording and recording monitoring.
- Support timing recording, recording segmentation, more humanized.
- Support MP3/WMA/FLAC/APE and other lossless music formats.
- Line-in, call recording function.
- One button A-B repeat playback function, support variable speed playback adjustment function.
- Built-in hi-fi speaker, share wonderful sound as you wish.
- With password boot function, protect the machine internal data, prevent leaks.
- Intelligent power detection, automatically save the recording file before running out of power.
- Bookmark positioning function, you can listen to music/voice at any time in the middle of a paragraph.
- support USB2.0 computer connection, easy to upload and download voice or music.

● **Product icon and function:**

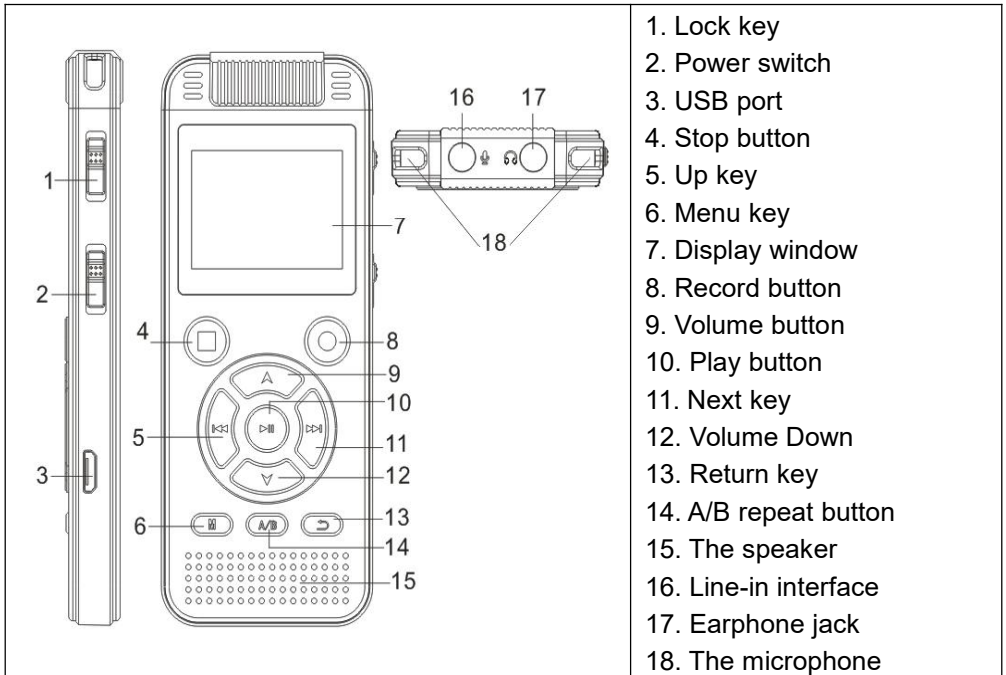

● **Key function:**

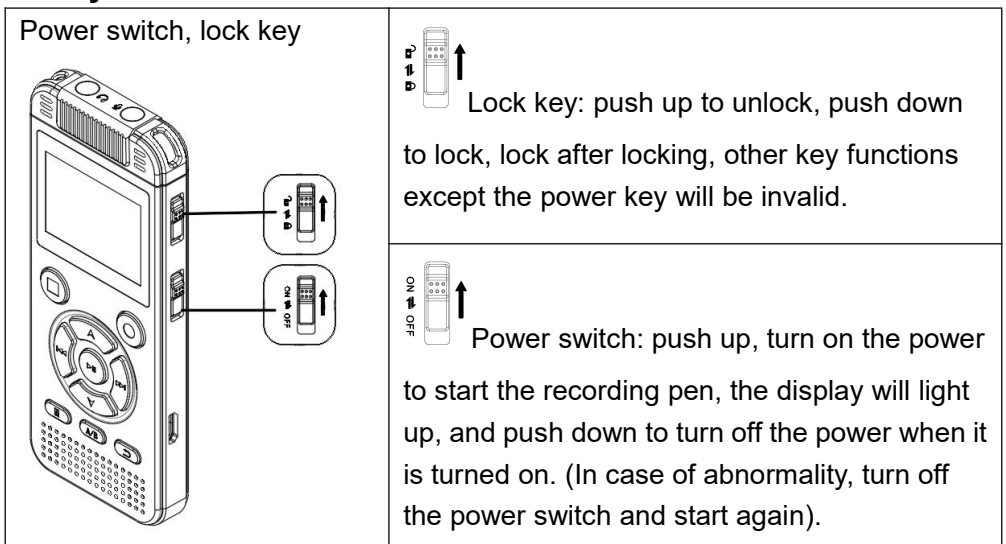

Note: When the machine is in a suspended or stopped state, if there is no operation within 5 minutes, the system will automatically shut down and enter the sleep state.

● Record, save, play

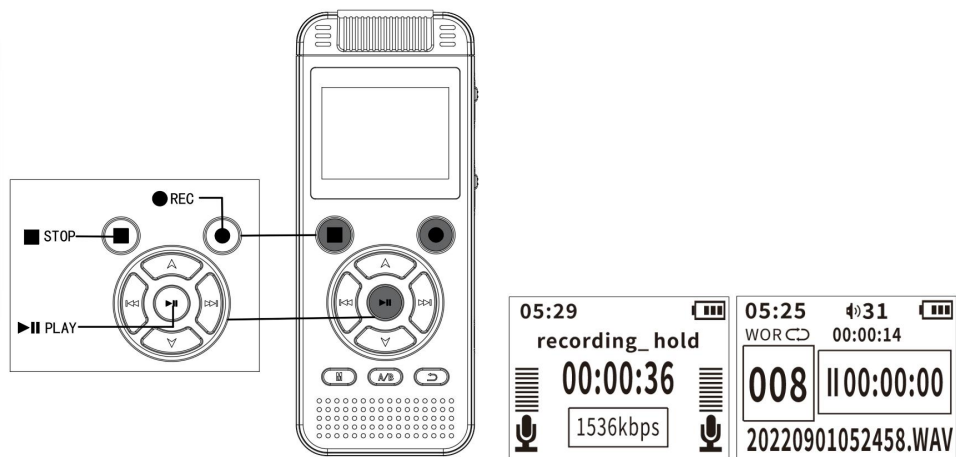

● Recording key: open and unlock the state, short press the recording key to start recording.

□ **Stop key:** in the recording state, short press the stop key to save the recording. in the state of playing music file or recording file, short press the stop key to stop the playback.

▶▶ Play key:

1. Select the file to be played and short press to start playing.
2. Short press in recording or playing audio state will pause the current recording or audio file, and short press again will continue recording or playing audio file.
3. In the menu settings, recording settings and system settings, short press the "play key" to confirm the function.
4. When the power switch is turned on, press and hold the play key for about 3 seconds to prompt ① ② ③ "Bye-Bye" to turn off the machine and enter the sleep state. Press and hold again to turn on the machine.

● Selection, Volume

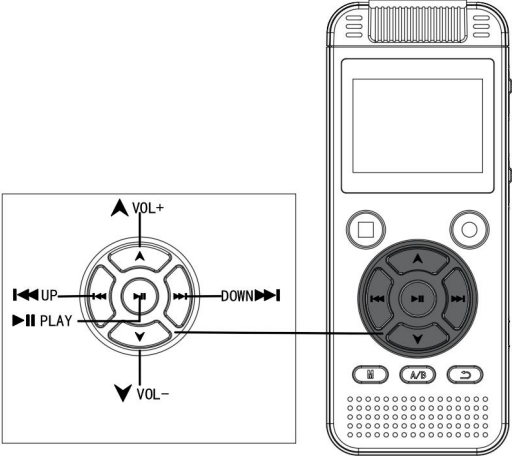

⏮ Previous song key: short press once to switch the previous song when playing the file, long press to rewind. Toggle to the left in the settings.

⏭ Next key: short press once when playing a file to switch to the next song, long press to fast forward. Toggle to the right in the settings.

▲ Volume up key: adjust the volume up. In the settings are up selection and numerical adjustment.

▼ Volume Minus key: Adjust the volume to decrease. In the settings are downward selection and numerical adjustment.

● Menu

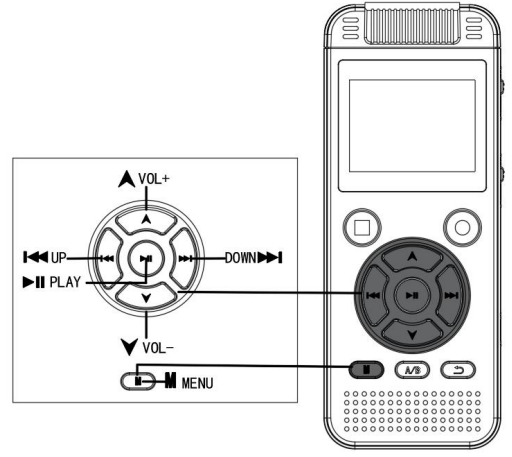

M Menu key: When playing recording files or music files, short press the menu key to display the playback setting menu, and long press in the setting to directly return to the main interface.

● Repeat reading

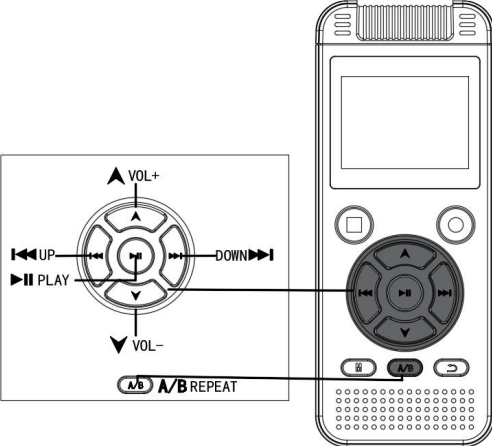

A/B Re-reading key: in the playing state, press the/B key once to set the re-reading starting point. at this time, the screen display B flashes. press the/B key once again to set the re-reading end point and A/B does not flash. at this time, the screen display A-B realize the re-reading function between a and B. cancel A- B re-reading and press the "A/B" key once again to exit re-reading.

● Return

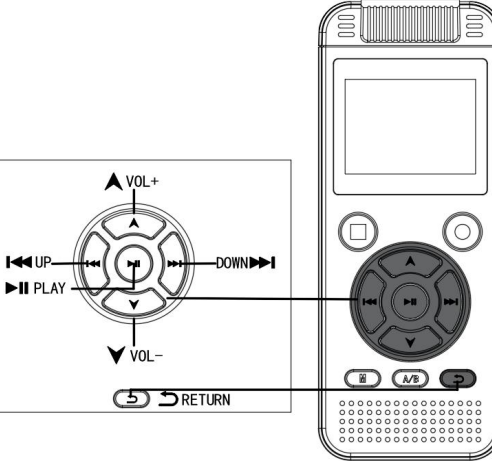

↶ Return key: short press to return level by level.

Note: Do not turn off the power switch directly when recording and after setting various settings (menu settings, recording settings, system settings), because directly turning off the power switch may cause damage to recording files, loss, and system settings.

● Recording Settings

(Short press the "play key" to enter the recording interface)

- 1. Recording library:** short press the play key to enter the recording file list.
- 2. Noise reduction switch:** After the noise reduction function is turned on, part of the environmental noise can be filtered out.
- 3. Bit rate setting:** MP3/WAV format has the following six bit rates: MP3 :(32 kbps/128 kbps/192 kbps)
WAV:(512kbps/1024kbps/1536kbps)
Note: If you need to set the bit rate, please turn off noise reduction first.
- 4. Recording segmentation:** 30 minutes, 60 minutes and 90 minutes are optional. If segmented recording is on, the recording file will be automatically saved according to the set time length during recording..
- 5. Voice control setting:** off/on, select "on" and turn on the voice control mode, and the voice control icon will be displayed in the lower left and right corners of the recording interface .

Voice control sensitivity: 1-7 level optional.

Note: When the "voice control mode" is turned on, the machine will automatically sense the surrounding sound in the recording state, and the machine will automatically record. If the sound is not sensed, the recording will be automatically suspended. In important environments, it is recommended not to use this function.

- 6. Gain setting:** 1-7 level optional.
- 7. Hearing aid settings:** off/on, select "on" and insert the headset to monitor the content being recorded.
- 8. Timing recording:** on/off, set the required "current time", "start time" and "end time" after opening, and automatically start recording and saving after setting the time.

Start time/end time: short press the play key to enter, you can press the up/down key to switch "time" and "minute" left and right, short press the volume up/down key to adjust the values of "time" and "minute" up and down, and short press the play key to confirm saving after setting.

Note: When using the timing recording function, you need to set the system time. The power switch cannot be turned off, but must be turned on.

● Settings:

1. Language: This machine has 7 languages, users can choose according to their needs.

2. Date and time: time setting: short press the "play key" to enter, you can press the "up/down key" to switch between "time" and "minute" left and right, short press the "volume up/down key" to adjust the values of "time" and "minute" up and down, and short press the "play key" to confirm saving after setting.

3. Date setting: short press the "play key" to enter and then press the "up/down key" to switch left and right "year", "month" and "day". short press the "volume up/down key" to adjust the values of "year", "month" and "day" up and down. after setting, short press the "play key" to confirm saving.

4. Password setting: Setting: On/Off. Set password: after entering, you can press the up/down button to switch left and right, press the volume up/down button to adjust the number up and down, and press the play button to confirm the saving.

Note: (The default password of this machine is closed. If you need to open it, please remember the set password. After the password function is opened, if the input password is incorrect, you will not be able to use and view the files of this machine or view them through the computer connection. If you need to close it, set the password to 9999 again and press "menu key" to close the password function).

5. Backlight time: 30 seconds, 20 seconds, 10 seconds, always bright.

6. Screen brightness: 1-16 level optional.

7. Shutdown settings: automatic shutdown: 1-12 minutes optional. Timing shutdown: 1-60 minutes optional.

8. Disk space: you can view the total capacity of the machine and the remaining available capacity.

9. Factory Settings: Restore the factory settings. Selecting "Yes" will restore all settings to the factory settings.

● Connect a computer

Insert one end of the USB cable into the USB hole of the machine and the other end into the USB port of the computer. After the file transfer is completed, open "My Computer", select the disk letter of the machine, click the right mouse button and then click "Eject" to safely exit the disk. Please remove the disk in the normal operation mode to prevent data loss. (Different operating systems may be slightly different, for reference only)

Note: This machine does not support folder playback function, please copy MP3 music files in the removable disk "MUSIC" directory, do not copy other name folders in the removable disk, otherwise, the machine cannot identify the music files in the folder.

● Charging

Please charge when the power indicator "  " is empty, insert one end of the USB cable into the USB interface, and insert the other end into the USB interface of the computer or charger. When it is full, the battery icon will be displayed.

Special attention: if you need to use a charger for charging, the selected charger specification must meet the following requirements, otherwise any accident or failure will be regarded as human damage by our company:

Input: AC110 ~ 240V 50/60Hz Max:100mA

Output: DC 5.0~5.5V --- 500mA ~ 1000mA(USB)

Note: This machine does not provide DC charging port, please use Micro USB cable to charge directly.

Statement

Please be sure to back up the data during use. Our company is not responsible for the loss and damage of personal data caused by misoperation of software and hardware, product maintenance, battery replacement or other accidents, nor for other indirect losses caused by this. At the same time, we cannot control the misunderstanding that users may cause in this manual.

Therefore, the company will not be responsible for accidental damage that may occur during the use of this manual, and will not be liable for third-party claims arising from the use of the product.

● Recording Spec Sheet

Recording format	bit rate	8GB	16GB	32GB
WAV format	1536 Kbps	about 12 hours	about 24 hours	about 48 hours
	1024 Kbps	about 18 hours	about 36 hours	about 72 hours
	768 Kbps	about 24 hours	about 48 hours	about 96 hours
	512 Kbps	about 36 hours	about 72 hours	about 144 hours
MP3 format	192 Kbps	about 96 hours	about 192 hours	about 384 hours
	128 Kbps	about 143 hours	about 286 hours	about 572 hours
	64Kbps	about 290 hours	about 580 hours	about 1160 hours
	32Kbps	about 580 hours	about 1160 hours	About 2320 hours

Note: The above recording time is the maximum recording time of the storage capacity, not the continuous recording time of the battery.

● Technical Specifications

Volume size	About 105*41.5*11.5mm
Display	1.4-inch digital high-definition screen
Battery Specifications	3.7V/ 800mAh lithium battery
Recording format	MP3、WAV
Signal to noise ratio	≥80db
Speaker	8Ω 1W
Music format	MP3、WAV、WMA、FLAC、APE
Microphone	condenser microphone
Recording quality	WAV format: 1536 Kbps, 1024 Kbps 768 Kbps, 512 Kbps MP3 format: 192 Kbps, 128 Kbps 64 Kbps, 32 Kbps
Interface	MICRO 5PIN USB2.0
System language	Chinese, Japanese, English, etc.
Support system	WINDOWS
Body weight	about 94 grams
Recommended use environment	-5 to 40 degrees Celsius

Manufacturer: Shanghaimuxinmuyeyouxiangongsi

Address: Shuangchenglu 803nong11hao1602A-1609shi, baoshanqu, shanghai 200000 CN.

Imported to AUS: SIHAO PTY LTD. 1 ROKEVA STREETEASTWOOD NSW 2122 Australia

Imported to USA: Sanven Technology Ltd. Suite 250, 9166 Anaheim Place, Rancho Cucamonga, CA 91730

EC	REP
-----------	------------

E-CrossStu GmbH
Mainzer Landstr.69, 60329 Frankfurt am Main.

UK	REP
-----------	------------

YH CONSULTING LIMITED.
C/O YH Consulting Limited Office 147, Centurion House,
London Road, Staines-upon-Thames, Surrey, TW18 4AX

VEVOR[®]

TOUGH TOOLS, HALF PRICE

Technical Support and E-Warranty Certificate

www.vevor.com/support

VEVOR®

TOUGH TOOLS, HALF PRICE

Technique Certificat d'assistance et de garantie électronique
www.vevor.com/support

Enregistreur vocal numérique

MODÈLE: GL-89

Nous continuons à nous engager à vous fournir des outils à des prix compétitifs. « Économisez la moitié », « Moitié prix » ou toute autre expression similaire utilisée par nous uniquement représente une estimation des économies dont vous pourriez bénéficier en achetant certains outils avec nous par rapport aux grandes marques et ne signifie pas nécessairement couverture toutes les catégories d'outils que nous proposons. Nous vous rappelons de bien vouloir vérifier soigneusement lorsque vous passez une commande chez nous si vous êtes réellement Économie Moitié par rapport aux plus grandes marques.

VEVOR[®]

TOUGH TOOLS, HALF PRICE

Digital Voice Recorder

MODÈLE : GL-89





NEED HELP? CONTACT US!

Have product questions? Need technical support? Please feel free to contact us:

Technical Support and E-Warranty Certificate
www.vevor.com/support

This is the original instruction, please read all manual instructions carefully before operating. VEVOR reserves a clear interpretation of our user manual. The appearance of the product shall be subject to the product you received. Please forgive us that we won't inform you again if there are any technology or software updates on our product.

	<p>Avertissement - Pour réduire le risque de blessure, l'utilisateur doit lire attentivement le manuel d'instructions.</p>
	<p>Cet appareil est conforme à la partie 15 des règles de la FCC. Son fonctionnement est soumis aux deux conditions suivantes :</p> <p>(1) Cet appareil ne doit pas provoquer d'interférences nuisibles et</p> <p>(2) Cet appareil doit accepter toute interférence reçue, y compris les interférences pouvant entraîner un fonctionnement indésirable.</p>

INSTRUCTIONS

Merci d'utiliser notre enregistreur vocal numérique.

Afin que vous puissiez utiliser cet appareil le plus rapidement possible, nous avons mis à votre disposition un manuel d'utilisation détaillé, à partir duquel vous pourrez obtenir des informations sur la présentation du produit, son utilisation, les paramètres du système et les précautions de sécurité. Avant d'utiliser votre enregistreur vocal numérique, assurez-vous de lire attentivement toutes les informations distribuées au hasard, ce qui vous aidera à mieux utiliser le produit.

Nous sommes très prudents et rigoureux dans la préparation de ce manuel, et pensons que les informations fournies dans le manuel sont correctes et fiables, mais il y aura inévitablement des erreurs et des omissions, veuillez en tenir compte et accueillerez chaleureusement votre correction.

Si vous rencontrez des problèmes lors de l'utilisation du produit, veuillez nous en informer . Merci pour votre coopération.

● Guide d'utilisation sécuritaire

1. Il est strictement interdit de mettre le produit en contact avec un liquide. Ne pas immerger le produit dans l'eau ni le mouiller. Ne pas utiliser le produit sous la pluie ou dans un environnement humide. Une réaction de corrosion peut se produire après un contact avec l'eau à l'intérieur du produit, ce qui peut provoquer une usure naturelle de la batterie, voire son explosion.
2. En cas d'incendie, veuillez utiliser immédiatement de l'eau, un brouillard

d'eau, du sable, une couverture anti-feu, de la poudre sèche, un extincteur à dioxyde de carbone pour éteindre l'incendie.

3. Veuillez utiliser le produit dans un environnement avec une température comprise entre -5 °C et 50 °C.

4. Il est interdit de démonter le produit de quelque façon que ce soit. Si la batterie est percée pendant le processus de démontage, cela entraînera une fuite de l'électrolyte interne de la batterie, voire un incendie et une explosion. Ne remplacez pas la batterie sans autorisation. Si la batterie est remplacée de manière incorrecte, elle risque d'exploser. Elle ne peut être remplacée que par une batterie du même type ou d'un type équivalent sous l'intervention de techniciens professionnels.

5. Il est interdit de heurter, de faire rouler ou de vider le produit par la machine, et de ne pas placer d'objets lourds sur le produit.

6. Ne placez pas le produit près d'une source de chaleur ou dans une voiture lors d'une journée chaude, et ne stockez pas le produit dans un environnement dépassant 50° C.

Présentation du produit :

- Puce de stylo d'enregistrement professionnelle, prend en charge l'enregistrement linéaire sans perte HD 1536 Kbps.
- Fonction de verrouillage à une touche pour éviter toute mauvaise manipulation.
- Écran numérique HAUTE DÉFINITION de 1,4 pouces, prenant en charge 23 langues dans de nombreux pays.
- Un seul bouton peut enregistrer, prendre en charge l'enregistrement par commande vocale et la surveillance de l'enregistrement.
- Prise en charge de l'enregistrement chronométré, de la segmentation de l'enregistrement, plus humanisé.
- Prend en charge MP3/WMA/FLAC/APE et d'autres formats de musique sans perte.
- Entrée de ligne, fonction d'enregistrement des appels.
- Fonction de lecture répétée AB à un bouton, prend en charge la fonction de réglage de lecture à vitesse variable.
- Haut-parleur hi-fi intégré, partagez un son merveilleux comme vous le

souhaitez.

- Avec la fonction de démarrage par mot de passe, protégez les données internes de la machine et évitez les fuites.
- Détection d'alimentation intelligente, enregistre automatiquement le fichier d'enregistrement avant de manquer d'énergie.
- Fonction de positionnement des signets, vous pouvez écouter de la musique/voix à tout moment au milieu d'un paragraphe.
- Prise en charge de la connexion informatique USB 2.0, téléchargement et téléchargement faciles de voix ou de musique.

● Icône et fonction du produit :

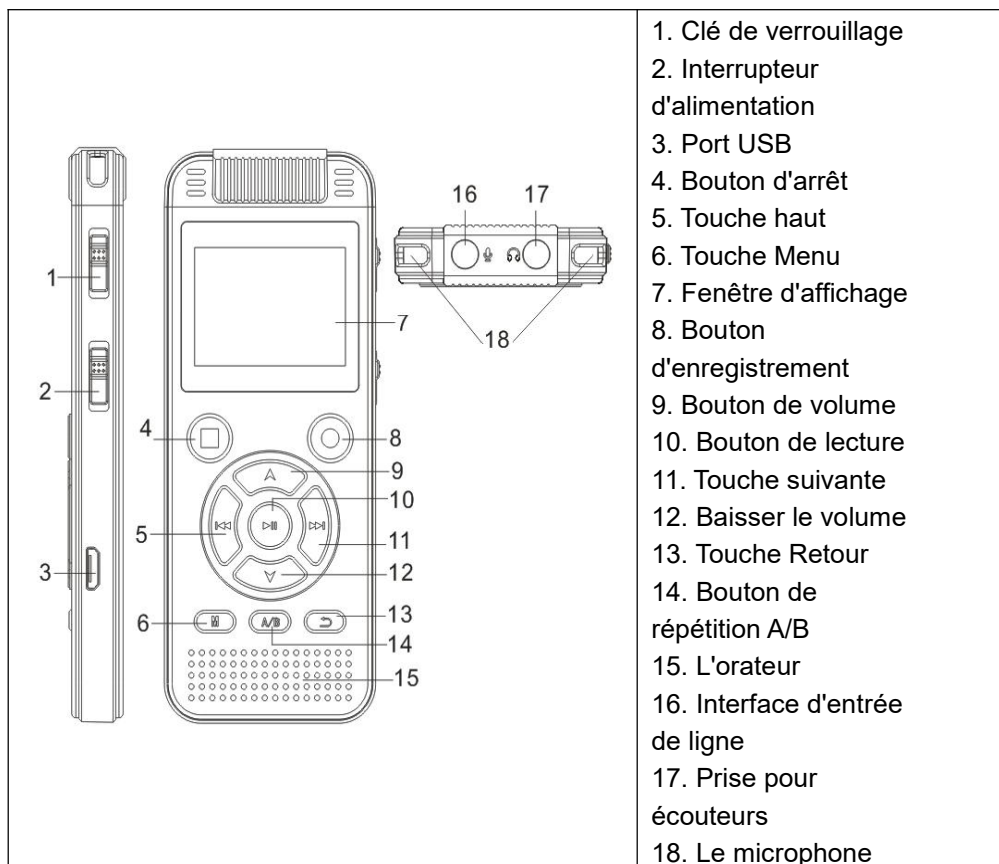

● Fonction clé :

Interrupteur d'alimentation,
clé de verrouillage

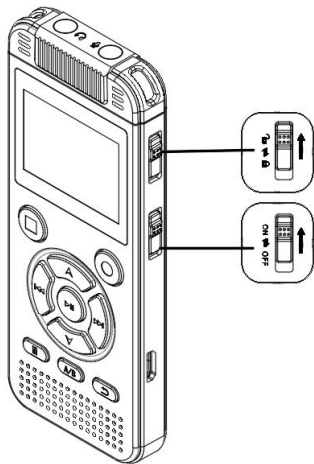

Touche de verrouillage : poussez vers le haut pour déverrouiller, poussez vers le bas pour verrouiller, verrouiller après verrouillage, les autres fonctions des touches, à l'exception de la touche d'alimentation, seront invalides.



Interrupteur d'alimentation : poussez vers le haut, allumez l'appareil pour démarrer le stylo d'enregistrement, l'écran s'allume, et poussez vers le bas pour éteindre l'appareil lorsqu'il est allumé. (En cas d'anomalie, éteignez l'interrupteur d'alimentation et redémarrez).

Remarque : lorsque la machine est en état suspendu ou arrêté, s'il n'y a aucune opération dans les 5 minutes, le système s'arrête automatiquement et entre en état de veille.

● Enregistrer, sauvegarder, lire

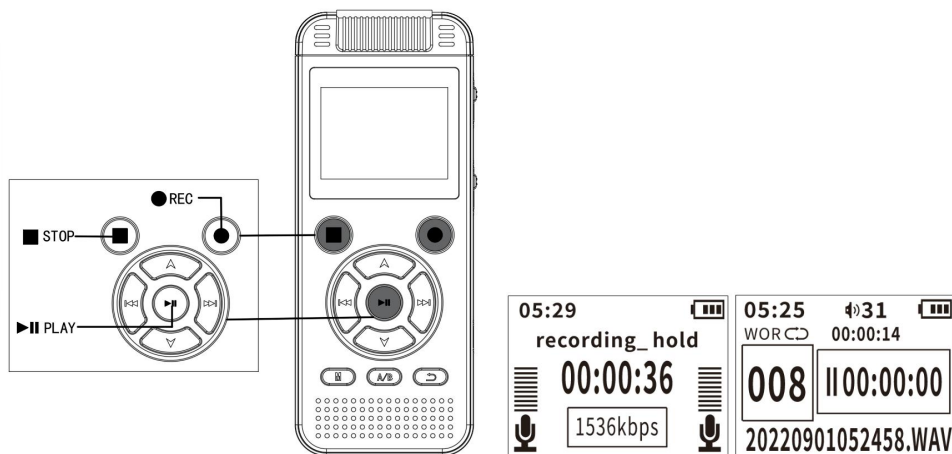

● Touche d'enregistrement : ouvrez et déverrouillez l'état, appuyez brièvement sur la touche d'enregistrement pour démarrer l'enregistrement.

□ Touche d'arrêt : en état d'enregistrement, appuyez brièvement sur la touche d'arrêt pour sauvegarder l'enregistrement. En état de lecture d'un fichier musical ou d'un fichier d'enregistrement, appuyez brièvement sur la touche d'arrêt pour arrêter la lecture.

▶ Touche de lecture :

1. Sélectionnez le fichier à lire et appuyez brièvement pour démarrer la lecture.
2. Une pression courte pendant l'enregistrement ou la lecture audio mettra en pause l'enregistrement ou le fichier audio en cours, et une nouvelle pression courte continuera l'enregistrement ou la lecture du fichier audio.
3. Dans les paramètres du menu, les paramètres d'enregistrement et les paramètres système, appuyez brièvement sur la « touche de lecture » pour confirmer la fonction.
4. Lorsque l'interrupteur d'alimentation est allumé, maintenez la touche de lecture enfoncée pendant environ 3 secondes pour demander à ① ② ③ « Bye-Bye » d'éteindre la machine et d'entrer en état de veille. Appuyez à nouveau et maintenez enfoncé pour allumer la machine.

● Sélection, Volume

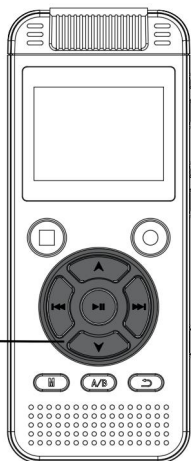
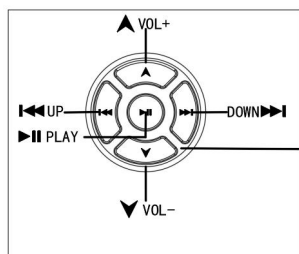

I◀◀ Touche de chanson précédente : appuyez brièvement une fois pour passer à la chanson précédente lors de la lecture du fichier, appuyez longuement pour revenir en arrière. Basculez vers la gauche dans les paramètres.

▶▶I Touche Suivant : appuyez brièvement une fois pendant la lecture d'un fichier pour passer à la chanson suivante, appuyez longuement pour avancer rapidement. Basculez vers la droite dans les paramètres.

▲ Touche d'augmentation du volume : permet d'augmenter le volume. Dans les paramètres, vous trouverez la sélection vers le haut et le réglage numérique.

▼ Touche Volume Moins : permet de régler le volume pour le diminuer. Les paramètres permettent de sélectionner vers le bas et de régler le volume numériquement.

● Menu

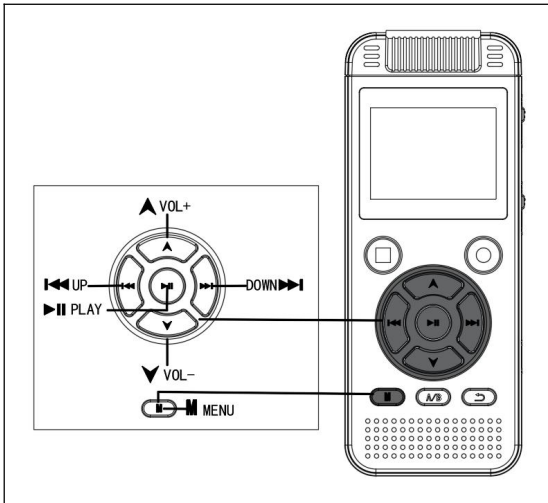

M Touche Menu : lors de la lecture de fichiers d'enregistrement ou de fichiers musicaux, appuyez brièvement sur la touche Menu pour afficher le menu des paramètres de lecture et appuyez longuement sur le paramètre pour revenir directement à l'interface principale.

● Répéter la lecture

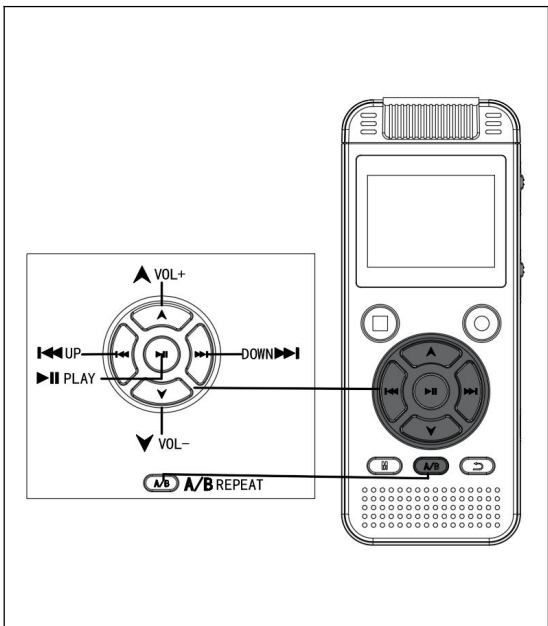

A/B Touche de relecture : en mode lecture, appuyez une fois sur la touche /B pour définir le point de départ de la relecture. À ce moment, l'affichage à l'écran B clignote. Appuyez à nouveau sur la touche /B pour définir le point de fin de la relecture et A/B ne clignote pas. À ce moment, l'écran affiche A-B pour réaliser la fonction de relecture entre a et B. Annulez la relecture A-B et appuyez à nouveau sur la touche « A/B » pour quitter la relecture.

● Retour

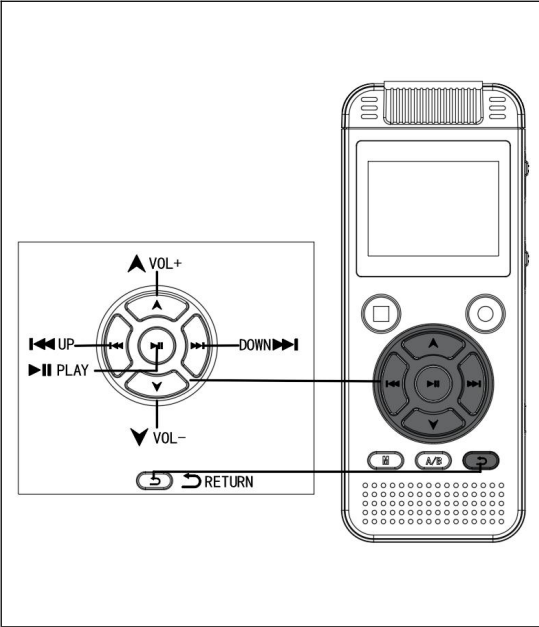

 Touche Retour : appui court pour revenir niveau par niveau. Remarque : ne coupez pas directement l'alimentation pendant l'enregistrement et après avoir défini divers paramètres (paramètres de menu, paramètres d'enregistrement, paramètres système), car la coupure directe de l'alimentation peut endommager les fichiers d'enregistrement, les perdre et entraîner des paramètres système.

● Paramètres d'enregistrement

(Appuyez brièvement sur la touche « lecture » pour accéder à l'interface d'enregistrement)

1. Bibliothèque d'enregistrement : appuyez brièvement sur la touche de lecture pour accéder à la liste des fichiers d'enregistrement.

2. Interrupteur de réduction du bruit : une fois la fonction de réduction du bruit activée, une partie du bruit ambiant peut être filtrée.

3. Réglage du débit binaire : le format MP3/WAV possède les six débits binaires suivants : MP3 :(32 kbps/128 kbps/192 kbps)

WAV : (512 kbps/1 024 kbps/1 536 kbps)

Remarque : si vous devez régler le débit binaire, désactivez d'abord la réduction du bruit.

4. Segmentation de l'enregistrement : 30 minutes, 60 minutes et 90 minutes sont facultatives. Si l'enregistrement segmenté est activé, le fichier d'enregistrement sera automatiquement sauvegardé en fonction de la durée définie pendant l'enregistrement.

5. Paramètre de commande vocale : désactivé/activé, sélectionnez « activé » et activez le mode de commande vocale, et l'icône de commande vocale s'affichera dans les coins inférieurs gauche et droit de l'interface

d'enregistrement .

Sensibilité de la commande vocale : 1 à 7 niveaux en option.

Remarque : lorsque le « mode de commande vocale » est activé, l'appareil détecte automatiquement le son environnant pendant l'enregistrement et enregistre automatiquement. Si aucun son n'est détecté, l'enregistrement est automatiquement suspendu. Dans les environnements importants, il est recommandé de ne pas utiliser cette fonction.

6. Réglage du gain : niveau 1 à 7 en option.

7. Paramètres de l'aide auditive : désactivé/activé, sélectionnez « activé » et insérez le casque pour surveiller le contenu en cours d'enregistrement.

8. Enregistrement chronométré : marche/arrêt, définissez « l'heure actuelle », « l'heure de début » et « l'heure de fin » requises après l'ouverture, et

démarrez automatiquement l'enregistrement et la sauvegarde après avoir réglé l'heure.

Heure de début/heure de fin : appuyez brièvement sur la touche de lecture pour entrer, vous pouvez appuyer sur la touche haut/bas pour basculer entre « heure » et « minute » à gauche et à droite, appuyez brièvement sur la touche de volume haut/bas pour régler les valeurs de « heure » et « minute » de haut en bas, et appuyez brièvement sur la touche de lecture pour confirmer l'enregistrement après le réglage.

Remarque : lorsque vous utilisez la fonction d'enregistrement programmé, vous devez régler l'heure du système. L'interrupteur d'alimentation ne peut pas être éteint, mais doit être allumé.

● Paramètres :

1. Langue : Cette machine dispose de 7 langues, les utilisateurs peuvent choisir en fonction de leurs besoins.

2. Date et heure : réglage de l'heure : appuyez brièvement sur la « touche de lecture » pour entrer, vous pouvez appuyer sur la « touche haut/bas » pour basculer entre « heure » et « minutes » à gauche et à droite, appuyez brièvement sur la « touche de volume haut/bas » pour régler les valeurs de « heure » et « minutes » de haut en bas, et appuyez brièvement sur la « touche de lecture » pour confirmer l'enregistrement après le réglage.

3. Réglage de la date : appuyez brièvement sur la « touche de lecture » pour entrer, puis appuyez sur la « touche haut/bas » pour basculer entre les valeurs « année », « mois » et « jour » à gauche et à droite. Appuyez brièvement sur la « touche de volume haut/bas » pour régler les valeurs de « année », « mois » et « jour » de haut en bas. Après le réglage, appuyez brièvement sur la « touche de lecture » pour confirmer l'enregistrement.

4. Définition du mot de passe : Définition : Activé/Désactivé. Définition du mot de passe : après la saisie, vous pouvez appuyer sur le bouton haut/bas pour basculer entre la gauche et la droite, appuyer sur le bouton haut/bas du volume pour régler le nombre vers le haut et vers le bas, et appuyer sur le bouton de lecture pour confirmer l'enregistrement.

Remarque : (Le mot de passe par défaut de cette machine est fermé. Si vous devez l'ouvrir, veuillez vous souvenir du mot de passe défini. Une fois la fonction de mot de passe ouverte, si le mot de passe saisi est incorrect, vous ne pourrez pas utiliser et afficher les fichiers de cette machine ou les afficher via la connexion à l'ordinateur. Si vous devez la fermer, définissez à nouveau le mot de passe sur 9999 et appuyez sur la « touche menu » pour fermer la fonction de mot de passe) .

5. Durée du rétroéclairage : 30 secondes, 20 secondes, 10 secondes, toujours lumineux.

6. Luminosité de l'écran : 1 à 16 niveaux en option.

7. Paramètres d'arrêt : arrêt automatique : 1 à 12 minutes en option. Arrêt temporisé : 1 à 60 minutes en option.

8. Espace disque : vous pouvez visualiser la capacité totale de la machine et la capacité restante disponible.

9. Paramètres d'usine : restaurez les paramètres d'usine. Sélectionnez « Oui » pour restaurer tous les paramètres aux paramètres d'usine.

● Connecter un ordinateur

Insérez une extrémité du câble USB dans le port USB de la machine et l'autre extrémité dans le port USB de l'ordinateur. Une fois le transfert de fichier terminé, ouvrez « Poste de travail », sélectionnez la lettre du disque de la machine, cliquez sur le bouton droit de la souris, puis cliquez sur « Éjecter » pour quitter le disque en toute sécurité. Veuillez retirer le disque en mode de fonctionnement normal pour éviter toute perte de données. (Les différents systèmes d'exploitation peuvent être légèrement différents, à titre de référence uniquement)

Remarque : cette machine ne prend pas en charge la fonction de lecture de dossier. Veuillez copier les fichiers musicaux MP3 dans le répertoire « MUSIC » du disque amovible. Ne copiez pas d'autres dossiers nommés sur le disque amovible, sinon la machine ne pourra pas identifier les fichiers musicaux dans le dossier.

● Chargement

Veillez charger lorsque l'indicateur d'alimentation "  " est vide, insérez une extrémité du câble USB dans l'interface USB et insérez l'autre extrémité dans l'interface USB de l'ordinateur ou du chargeur. Lorsqu'elle est pleine, l'icône de la batterie s'affiche.

Attention particulière : si vous devez utiliser un chargeur pour la charge, la spécification du chargeur sélectionné doit répondre aux exigences suivantes, sinon tout accident ou panne sera considéré comme un dommage humain par notre société :

Entrée : AC110 ~ 240V 50/60Hz Max : 100mA

Sortie : DC 5,0~5,5 V --- 500 mA ~ 1 000 mA (USB)

Remarque : cette machine ne fournit pas de port de charge CC, veuillez utiliser un câble micro USB pour charger directement.

Déclaration

Assurez-vous de sauvegarder les données pendant l'utilisation. Notre société n'est pas responsable de la perte et des dommages de données personnelles causés par une mauvaise utilisation du logiciel et du matériel, la maintenance du produit, le remplacement de la batterie ou d'autres accidents, ni d'autres pertes indirectes causées par cela. En même temps, nous ne pouvons pas contrôler les malentendus que les utilisateurs peuvent causer dans ce manuel. Par conséquent, la société ne sera pas responsable des dommages accidentels qui pourraient survenir lors de l'utilisation de ce manuel, et ne sera pas responsable des réclamations de tiers découlant de l'utilisation du produit.

● Fiche technique d'enregistrement

Format d'enregistrement	débit binaire	8 Go	16 GB	32 Go
Format WAV	1536 Kbps	environ 12 heures	environ 24 heures	environ 48 heures
	1024 Kbps	environ 18 heures	environ 36 heures	environ 72 heures

	768 Kbps	environ 24 heures	environ 48 heures	environ 96 heures
	512 Kbps	environ 36 heures	environ 72 heures	environ 144 heures
Format MP3	192 Kbps	environ 96 heures	environ 192 heures	environ 384 heures
	128 Kbps	environ 143 heures	environ 286 heures	environ 572 heures
	64 Kbps	environ 290 heures	environ 580 heures	environ 1160 heures
	32 Kbps	environ 580 heures	environ 1160 heures	Environ 2320 heures

Remarque : la durée d'enregistrement ci-dessus est la durée d'enregistrement maximale de la capacité de stockage, et non la durée d'enregistrement continue de la batterie.

● Spécifications techniques

Taille du volume	Environ 105*41,5*11,5 mm
Afficher	Écran numérique haute définition de 1,4 pouces
Spécifications de la batterie	Batterie au lithium 3,7 V/800 mAh
Format d'enregistrement	MP3, WAV
Rapport signal sur bruit	≥ 80 dB
Conférencier	8 Ω 1 W
Format musical	MP3, WAV, WMA, FLAC, APE
Microphone	microphone à condensateur
Qualité d'enregistrement	Format WAV : 1536 Kbps, 1024 Kbps 768 Kbps, 512 Kbps Format MP3 : 192 Kbps, 128 Kbps 64 Kbps, 32 Kbps
Interface	Micro USB 2.0 à 5 broches
Langue du système	Chinois, japonais, anglais, etc.
Système de soutien	FENÊTRES
Poids corporel	environ 94 grammes
Environnement d'utilisation recommandé	-5 à 40 degrés Celsius

Fabricant : Shanghaimuxinmuyeyouxiangongsi

Adresse : Shuangchenglu 803nong11hao1602A-1609shi, baoshanqu, shanghai 200000 CN.

Importé en Australie : SIHAO PTY LTD. 1 ROKEVA STREETEASTWOOD NSW 2122 Australie

Importé aux États-Unis : Sanven Technology Ltd. Suite 250, 9166 Anaheim Place, Rancho Cucamonga, CA 91730

EC	REP
-----------	------------

E-CrossStu GmbH
Mainzer Landstr.69, 60329 Frankfurt am Main.

UK	REP
-----------	------------

YH CONSULTING LIMITED.
C/O YH Consulting Limited Office 147, Centurion House,
London Road, Staines-upon-Thames, Surrey, TW18 4AX

VEVOR[®]

TOUGH TOOLS, HALF PRICE

Technique Certificat d'assistance et de garantie électronique

www.vevor.com/support

VEVOR®

TOUGH TOOLS, HALF PRICE

Technisch Support und E-Garantie-Zertifikat
www.vevor.com/support

Digitaler Sprachrekorder

MODELL: GL-89

Wir sind weiterhin bestrebt, Ihnen Werkzeuge zu wettbewerbsfähigen Preisen anzubieten. "Sparen Sie die Hälfte", "Halber Preis" oder andere ähnliche Ausdrücke, die wir nur verwenden stellt eine Schätzung der Einsparungen dar, die Sie durch den Kauf bestimmter Werkzeuge erzielen können mit uns im Vergleich zu den großen Top-Marken und bedeutet nicht unbedingt, Abdeckung alle von uns angebotenen Werkzeugkategorien. Wir möchten Sie bitten, zu überprüfen sorgfältig wenn Sie bei uns eine Bestellung aufgeben, wenn Sie tatsächlich Speichern Hälfte im Vergleich mit den Top-Großmarken.

VEVOR[®]

TOUGH TOOLS, HALF PRICE

Digital Voice Recorder

MODELL: GL-89





NEED HELP? CONTACT US!

Have product questions? Need technical support? Please feel free to contact us:

Technical Support and E-Warranty Certificate
www.vevor.com/support

This is the original instruction, please read all manual instructions carefully before operating. VEVOR reserves a clear interpretation of our user manual. The appearance of the product shall be subject to the product you received. Please forgive us that we won't inform you again if there are any technology or software updates on our product.

	<p>Warnung: Um das Verletzungsrisiko zu verringern, muss der Benutzer die Bedienungsanleitung sorgfältig lesen.</p>
	<p>Dieses Gerät entspricht Teil 15 der FCC-Bestimmungen. Der Betrieb unterliegt den folgenden beiden Bedingungen: (1) Dieses Gerät darf keine schädlichen Störungen verursachen und (2) dieses Gerät muss alle empfangenen Störungen akzeptieren, einschließlich Störungen, die einen unerwünschten Betrieb verursachen können.</p>

INSTRUCTIONS

Vielen Dank, dass Sie unseren digitalen Sprachrekorder verwenden.

Damit Sie dieses Gerät so schnell wie möglich bedienen können, haben wir ein ausführliches Benutzerhandbuch beigelegt, in dem Sie Informationen zur Produkteinführung, Verwendung, Systemeinstellungen und Sicherheitsvorkehrungen finden. Lesen Sie vor der Verwendung Ihres digitalen Diktiergeräts alle Informationen sorgfältig durch, die Ihnen dabei helfen, das Produkt besser zu nutzen.

Wir gehen bei der Erstellung dieses Handbuchs sehr sorgfältig und gewissenhaft vor und sind davon überzeugt, dass die darin enthaltenen Informationen richtig und zuverlässig sind. Dennoch werden sich Fehler und Auslassungen nicht vermeiden lassen. Bitte beachten Sie dies und freuen uns über Ihre Korrektur.

Sollten Sie bei der Nutzung des Produkts auf Probleme stoßen, teilen Sie uns dies bitte mit. Vielen Dank für Ihre Mitarbeit.

● **Anleitung zur sicheren Bedienung**

1. Der Kontakt mit Flüssigkeiten ist strengstens verboten. Tauchen Sie das Produkt nicht in Wasser und lassen Sie es nicht nass werden. Verwenden Sie das Produkt nicht bei Regen oder in feuchter Umgebung. Bei Kontakt mit Wasser im Inneren des Produkts kann es zu Korrosionsreaktionen kommen, die dazu führen können, dass die Batterie auf natürliche Weise beschädigt wird oder sogar explodiert.

2. Wenn ein Feuer ausbricht, verwenden Sie bitte sofort Wasser, Wasserdampf, Sand, eine Löschdecke, Trockenpulver oder einen Kohlendioxid-Feuerlöscher, um das Feuer zu löschen.
3. Bitte verwenden Sie das Produkt in einer Umgebung mit einer Temperatur zwischen -5 °C und 50 °C.
4. Es ist verboten, das Produkt in irgendeiner Weise zu zerlegen. Wenn die Batterie während des Zerlegens durchstochen wird, kann der interne Elektrolyt der Batterie austreten und es kann sogar zu Feuer und Explosionen kommen. Ersetzen Sie die Batterie nicht ohne Erlaubnis. Wenn die Batterie unsachgemäß ersetzt wird, besteht Explosionsgefahr. Sie kann nur durch professionelle Techniker durch den gleichen oder einen gleichwertigen Batterietyp ersetzt werden.
5. Es ist verboten, das Produkt mit der Maschine zu schlagen, zu rollen oder zu entleeren und keine schweren Gegenstände auf das Produkt zu stellen.
6. Stellen Sie das Produkt an heißen Tagen nicht in die Nähe einer Wärmequelle oder in ein Auto und lagern Sie das Produkt nicht in einer Umgebung mit einer Temperatur über 50 °C.

Produkteinführung:

- Professioneller Aufnahmestift-Chip, unterstützt verlustfreie lineare HD-Aufnahme mit 1536 Kbit/s.
- Eine Tastensperrfunktion zur Vermeidung von Fehlbedienungen.
- 1,4-Zoll-Digital-HD-Display, das 23 Sprachen in vielen Ländern unterstützt.
- Mit einer Taste können Sie aufzeichnen und die Sprachsteuerungsaufzeichnung sowie die Aufzeichnungsüberwachung unterstützen.
- Unterstützt zeitgesteuerte Aufzeichnung, Aufzeichnungssegmentierung, menschlicher gestaltet.
- Unterstützt MP3/WMA/FLAC/APE und andere verlustfreie Musikformate.
- Line-In, Anrufaufzeichnungsfunktion.
- AB-Wiederholungswiedergabefunktion mit einer Taste, unterstützt die Funktion zur Anpassung der Wiedergabegeschwindigkeit mit variabler Geschwindigkeit.
- Integrierter HiFi-Lautsprecher, genießen Sie wunderbaren Sound nach

Wunsch.

- Schützen Sie mit der Passwort-Boot-Funktion die internen Daten des Geräts und verhindern Sie Lecks.
- Intelligente Stromerkennung, speichert die Aufnahmezeit automatisch, bevor der Strom ausgeht.
- Lesezeichenpositionierungsfunktion, Sie können jederzeit mitten in einem Absatz Musik/Sprache hören.
- Unterstützt USB 2.0-Computerverbindung, einfaches Hoch- und Herunterladen von Sprache oder Musik.

● Produktsymbol und Funktion:

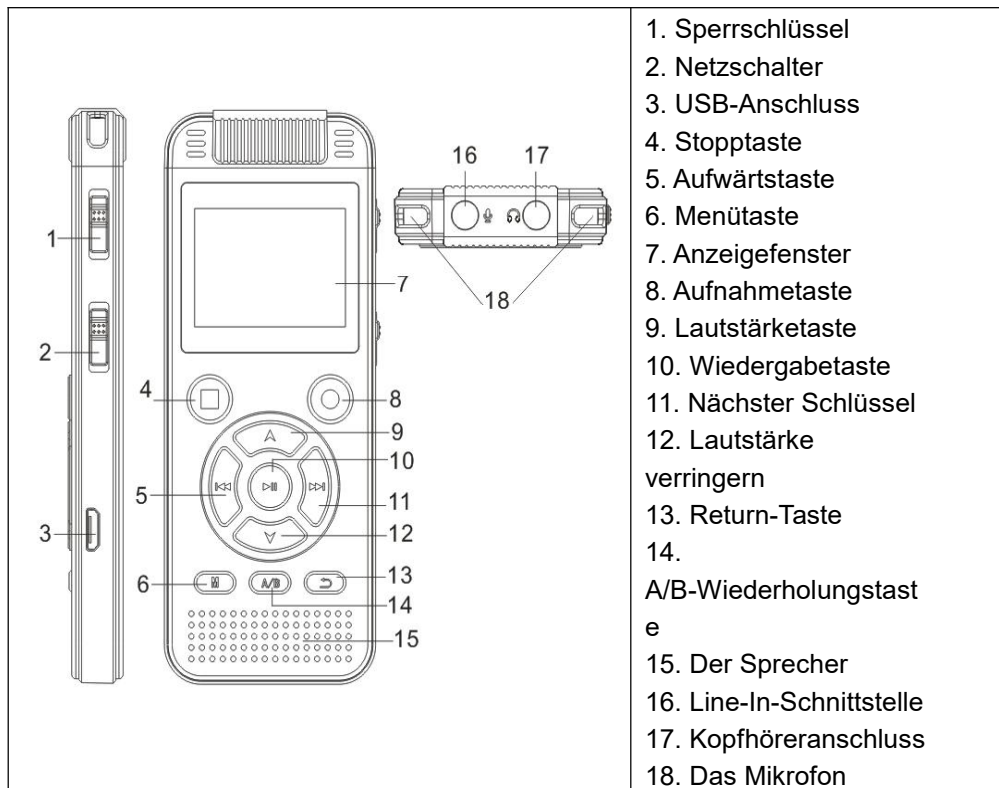

● Tastenfunktion:

Netzschalter, Sperrschlüssel

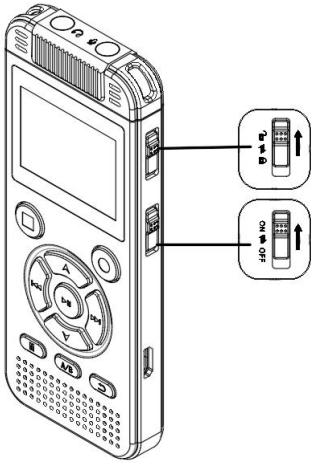

Sperrtaste: Zum Entsperren nach oben drücken, zum Sperren nach unten drücken, nach dem Sperren sperren, andere Tastenfunktionen außer der Einschalttaste sind ungültig.



Netzschalter : Nach oben drücken , um den Aufnahmestift einzuschalten. Das Display leuchtet auf. Nach unten drücken, um den Stift auszuschalten. (Bei Störungen den Netzschalter ausschalten und erneut starten.)

Hinweis: Wenn sich die Maschine im angehaltenen oder gestoppten Zustand befindet und innerhalb von 5 Minuten keine Bedienung erfolgt, wird das System automatisch heruntergefahren und wechselt in den Ruhezustand.

● Aufnehmen, speichern, abspielen

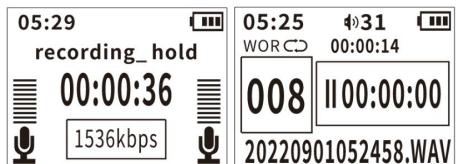
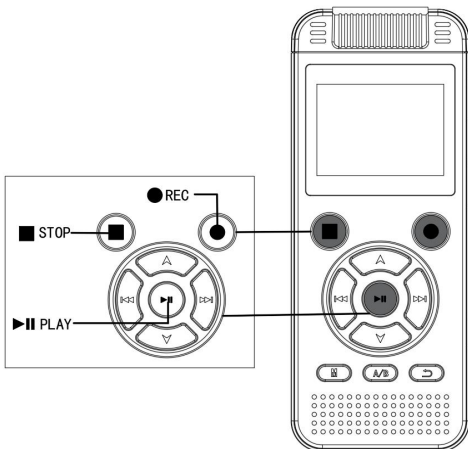

● **Aufnahmetaste:** Status öffnen und entsperren, Aufnahmetaste kurz drücken, um die Aufnahme zu starten.

□ **Stopptaste:** Drücken Sie während der Aufnahme kurz die Stopptaste, um die Aufnahme zu speichern. Drücken Sie während der Wiedergabe einer Musikdatei oder einer Aufnahme-Datei kurz die Stopptaste, um die Wiedergabe zu stoppen.

▶ **Wiedergabetaste:**

1. Wählen Sie die abzuspielende Datei aus und drücken Sie kurz, um die Wiedergabe zu starten.

2. Durch kurzes Drücken während der Aufnahme oder Audiowiedergabe wird die aktuelle Aufnahme oder Audiodatei angehalten, und durch erneutes kurzes Drücken wird die Aufnahme oder Wiedergabe der Audiodatei fortgesetzt.

3. In den Menüeinstellungen, Aufnahmeeinstellungen und Systemeinstellungen drücken Sie kurz die „Play-Taste“, um die Funktion zu bestätigen.

4. Wenn der Netzschalter eingeschaltet ist, halten Sie die Wiedergabetaste etwa 3 Sekunden lang gedrückt, um ① ② ③ „Bye-Bye“ aufzufordern, das Gerät auszuschalten und in den Ruhezustand zu wechseln. Drücken und halten Sie die Taste erneut, um das Gerät einzuschalten.

● **Auswahl, Lautstärke**

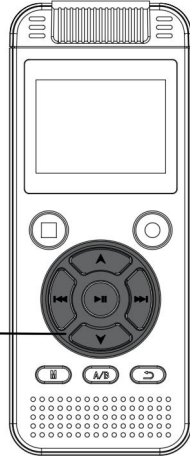
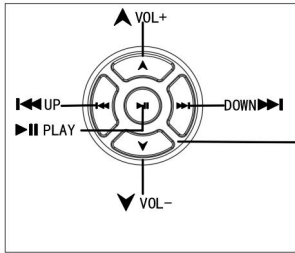

⏮Taste für vorherigen Song:
Einmal kurz drücken, um beim Abspielen der Datei zum vorherigen Song zu wechseln, lange drücken, um zurückzuspulen. In den Einstellungen nach links umschalten.

⏭Weiter-Taste: Einmal kurz drücken während der Wiedergabe einer Datei, um zum nächsten Lied zu wechseln, lange drücken für schnellen Vorlauf. In den Einstellungen nach rechts umschalten.

▲Lauter-Taste: Lautstärke erhöhen. In den Einstellungen sind Lautstärkenauswahl und numerische Anpassung möglich.

▼Lautstärke Minustaste: Lautstärke verringern. In den Einstellungen sind Abwärtsauswahl und numerische Anpassung möglich.

● Speisekarte

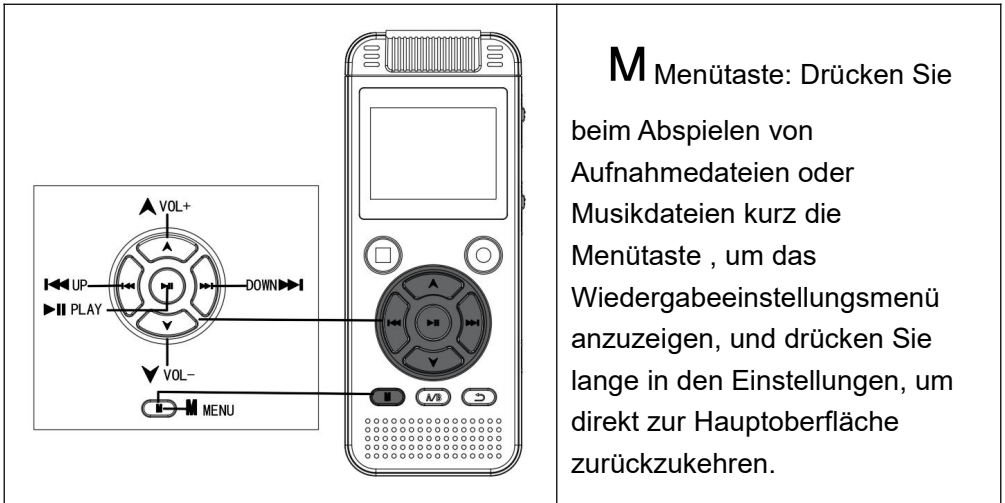

● Wiederholen Sie das Lesen

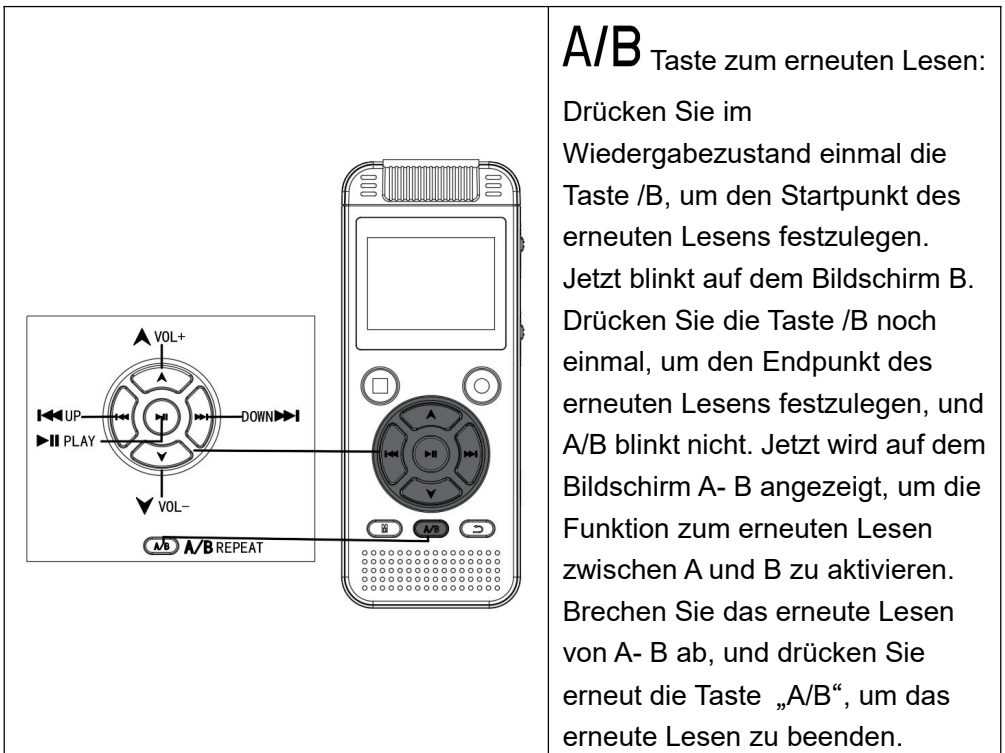

● Zurückkehren

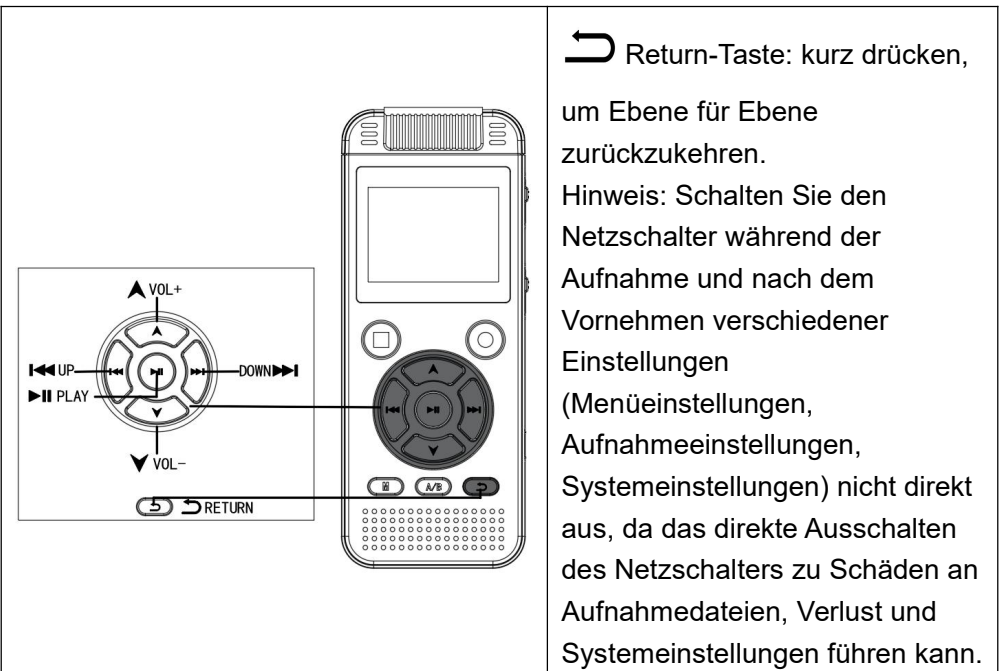

● **Aufnahmeeinstellungen**

(Drücken Sie kurz die „Wiedergabetaste“, um die Aufnahmeoberfläche aufzurufen.)

1. Aufnahmebibliothek: Drücken Sie kurz die Wiedergabetaste, um die Aufnahmedateiliste aufzurufen.

2. Geräuschunterdrückungsschalter: Nachdem die Geräuschunterdrückungsfunktion eingeschaltet wurde, kann ein Teil des Umgebungsgeräusches herausgefiltert werden.

3. Bitrateneinstellung: Das MP3/WAV-Format verfügt über die folgenden sechs Bitraten: MP3 :(32 kbps/128 kbps/192 kbps)

WAV: (512 kbit/s/1024 kbit/s/1536 kbit/s)

Hinweis: Wenn Sie die Bitrate einstellen müssen, schalten Sie bitte zuerst die Rauschunterdrückung aus.

4. Aufnahmesegmentierung: 30 Minuten, 60 Minuten und 90 Minuten sind optional. Wenn die segmentierte Aufnahme aktiviert ist, wird die Aufnahmezeit während der Aufnahme automatisch entsprechend der eingestellten Zeitdauer gespeichert.

5. Sprachsteuerungseinstellung : Aus/Ein, wählen Sie „Ein“ und schalten Sie den Sprachsteuerungsmodus ein, und das Sprachsteuerungssymbol wird in der unteren linken und rechten Ecke der Aufnahmeoberfläche angezeigt



Empfindlichkeit der Sprachsteuerung: 1-7 Stufen optional.

Hinweis: Wenn der „Sprachsteuerungsmodus“ eingeschaltet ist, erkennt das Gerät im Aufnahmestatus automatisch die Umgebungsgeräusche und nimmt automatisch auf. Wenn kein Ton erkannt wird, wird die Aufnahme automatisch unterbrochen. In wichtigen Umgebungen wird empfohlen, diese Funktion nicht zu verwenden.

6. Verstärkungseinstellung: 1-7 Stufen optional.

7. Hörgeräteinstellungen: Aus/Ein, wählen Sie „Ein“ und setzen Sie das Headset ein, um die aufgezeichneten Inhalte zu überwachen.

8. Zeitgesteuerte Aufnahme: Ein/Aus, nach dem Öffnen die gewünschte „aktuelle Uhrzeit“, „Startzeit“ und „Endzeit“ einstellen, nach dem Einstellen

der Uhrzeit automatisch mit der Aufnahme und Speicherung beginnen. Startzeit/Endzeit: Zum Eingeben drücken Sie kurz die Wiedergabetaste. Mit der Auf-/Ab-Taste können Sie zwischen „Zeit“ und „Minute“ nach links und rechts wechseln. Mit der Lauter-/Leiser-Taste können Sie die Werte für „Zeit“ und „Minute“ nach oben und unten anpassen. Nach der Einstellung drücken Sie kurz die Wiedergabetaste, um das Speichern zu bestätigen.

Hinweis: Wenn Sie die Zeitaufzeichnungsfunktion verwenden, müssen Sie die Systemzeit einstellen. Der Netzschalter kann nicht ausgeschaltet werden, sondern muss eingeschaltet sein.

● Einstellungen:

1. Sprache: Dieses Gerät verfügt über 7 Sprachen, die Benutzer entsprechend ihren Anforderungen auswählen können.

2. Datum und Uhrzeit: Zeiteinstellung: Drücken Sie zum Aufrufen kurz die „Wiedergabetaste“, Sie können mit der „Auf-/Ab-Taste“ zwischen „Uhrzeit“ und „Minute“ nach links und rechts wechseln, drücken Sie kurz die „Lautstärke-/Leiser-Taste“, um die Werte für „Uhrzeit“ und „Minute“ nach oben und unten anzupassen, und drücken Sie nach der Einstellung kurz die „Wiedergabetaste“, um das Speichern zu bestätigen.

3. Datumseinstellung: Drücken Sie kurz die „Wiedergabetaste“, um das Datum einzugeben, und drücken Sie dann die „Auf-/Ab-Taste“, um zwischen „Jahr“, „Monat“ und „Tag“ nach links und rechts zu wechseln. Drücken Sie kurz die „Lautstärke-Auf-/Ab-Taste“, um die Werte für „Jahr“, „Monat“ und „Tag“ nach oben und unten anzupassen. Drücken Sie nach der Einstellung kurz die „Wiedergabetaste“, um das Speichern zu bestätigen.

4. Passwordeinstellung: Einstellung: Ein/Aus. Passwort festlegen: Nach der Eingabe können Sie mit der Auf-/Ab-Taste nach links und rechts wechseln, mit der Lauter-/Leiser-Taste die Zahl nach oben und unten anpassen und mit der Wiedergabetaste das Speichern bestätigen.

Hinweis: (Das Standardkennwort dieses Geräts lautet „Geschlossen“.
Wenn Sie es öffnen müssen, merken Sie sich bitte das festgelegte Kennwort. Wenn nach dem Öffnen der Kennwortfunktion das

eingeebene Kennwort falsch ist, können Sie die Dateien dieses Geräts weder verwenden noch anzeigen oder über die Computerverbindung anzeigen. Wenn Sie es schließen müssen, setzen Sie das Kennwort erneut auf 9999 und drücken Sie die „Menütaste“, um die Kennwortfunktion zu schließen .)

5. Hintergrundbeleuchtungsdauer : 30 Sekunden, 20 Sekunden, 10 Sekunden, immer hell.

6. Bildschirmhelligkeit : 1-16 Stufen optional.

7. Abschalteneinstellungen : automatisches Herunterfahren: 1-12 Minuten optional. Zeitgesteuertes Herunterfahren: 1-60 Minuten optional.

8. Speicherplatz: Sie können die Gesamtkapazität der Maschine und die verbleibende verfügbare Kapazität anzeigen.

9. Werkseinstellungen: Stellen Sie die Werkseinstellungen wieder her. Wenn Sie „Ja“ auswählen, werden alle Einstellungen auf die Werkseinstellungen zurückgesetzt.

● **Einen Computer anschließen**

Stecken Sie ein Ende des USB-Kabels in die USB-Buchse des Geräts und das andere Ende in den USB-Anschluss des Computers. Öffnen Sie nach Abschluss der Dateiübertragung „Arbeitsplatz“, wählen Sie den Laufwerksbuchstaben des Geräts aus, klicken Sie mit der rechten Maustaste und dann auf „Auswerfen“, um das Laufwerk sicher zu entfernen. Bitte entfernen Sie das Laufwerk im normalen Betriebsmodus, um Datenverlust zu vermeiden. (Unterschiedliche Betriebssysteme können leicht unterschiedlich sein, nur als Referenz)

Hinweis: Dieses Gerät unterstützt keine Ordnerwiedergabefunktion.

Kopieren Sie bitte MP3-Musikdateien in das Verzeichnis „MUSIC“ des Wechseldatenträgers und kopieren Sie keine Ordner mit anderen Namen auf den Wechseldatenträger, da das Gerät sonst die Musikdateien im Ordner nicht identifizieren kann.

● **Laden**

Bitte laden Sie, wenn die Ladestandanzeige „  " leer ist, stecken Sie ein Ende des USB-Kabels in die USB-Schnittstelle und das andere Ende in die USB-Schnittstelle des Computers oder Ladegeräts. Wenn es voll ist, wird das Batteriesymbol angezeigt.

Besonderer Hinweis: Wenn Sie zum Laden ein Ladegerät verwenden müssen, muss die ausgewählte Ladegerätspezifikation die folgenden Anforderungen erfüllen, da sonst jeder Unfall oder Fehler von unserem Unternehmen als Personenschaden angesehen wird:

Eingang : AC110 ~ 240V 50/60Hz Max:100mA

Ausgang: DC 5,0~5,5V -- 500 mA ~ 1000 mA (USB)

Hinweis: Dieses Gerät verfügt über keinen DC-Ladeanschluss.

Verwenden Sie zum direkten Laden bitte ein Micro-USB-Kabel.

Stellungnahme

Bitte sichern Sie die Daten während der Verwendung. Unser Unternehmen ist nicht verantwortlich für den Verlust und die Beschädigung persönlicher Daten, die durch Fehlbedienung von Software und Hardware, Produktwartung, Batteriewechsel oder andere Unfälle verursacht werden, noch für andere indirekte Verluste, die dadurch verursacht werden. Gleichzeitig können wir die Missverständnisse, die Benutzer in diesem Handbuch verursachen können, nicht kontrollieren. Daher ist das Unternehmen nicht verantwortlich für versehentliche Schäden, die während der Verwendung dieses Handbuchs auftreten können, und haftet nicht für Ansprüche Dritter, die sich aus der Verwendung des Produkts ergeben.

● Datenblatt zur Aufnahme

Aufnahme format	Bitrate	8 GB	16 GB	32 GB
WAV-Form at	1536 Kbps	ca. 12 Stunden	ca. 24 Stunden	ca. 48 Stunden
	1024 Kbps	ca. 18 Stunden	ca. 36 Stunden	ca. 72 Stunden
	768 Kbps	ca. 24 Stunden	ca. 48 Stunden	ca. 96 Stunden

	512 Kbit/s	ca. 36 Stunden	ca. 72 Stunden	ca. 144 Stunden
MP3-Format	192 Kbps	ca. 96 Stunden	ca. 192 Stunden	ca. 384 Stunden
	128 Kbps	ca. 143 Stunden	ca. 286 Stunden	ca. 572 Stunden
	64 Kbit/s	ca. 290 Stunden	ca. 580 Stunden	ca. 1160 Stunden
	32 Kbit/s	ca. 580 Stunden	ca. 1160 Stunden	Etwa 2320 Stunden

Hinweis: Bei der oben angegebenen Aufnahmezeit handelt es sich um die maximale Aufnahmezeit der Speicherkapazität und nicht um die kontinuierliche Aufnahmezeit des Akkus.

● Technische Spezifikationen

Volumengröße	Über 105*41.5* 11,5mm
Anzeige	1,4-Zoll-Digital-HD-Bildschirm
Batteriespezifikationen	3,7 V/800 mAh Lithiumbatterie
Aufnahmeformat	MP3, WAV
Signal-Rausch-Verhältnis	≥ 80 dB
Lautsprecher	8 Ω 1 W
Musikformat	MP3, WAV, WMA, FLAC, APE
Mikrofon	Kondensatormikrofon
Aufnahmequalität	WAV-Format: 1536 Kbps, 1024 Kbps 768 Kbit/s, 512 Kbit/s MP3-Format: 192 Kbps, 128 Kbps 64 Kbit/s, 32 Kbit/s
Schnittstelle	Micro 5-poliges USB 2.0
Systemsprache	Chinesisch, Japanisch, Englisch usw.
Unterstützungssystem	WINDOWS
Körpergewicht	ca. 94 Gramm
Empfohlene Einsatzumgebung	-5 bis 40 Grad Celsius

Hersteller: Shanghai muxinmuyeyouxiangongsi

Adresse: Shuangchenglu 803nong11hao1602A-1609shi, baoshanqu, Shanghai 200000 CN.

Nach AUS importiert: SIHAO PTY LTD. 1 ROKEVA STREET EASTWOOD NSW 2122 Australien

Importiert in die USA: Sanven Technology Ltd. Suite 250, 9166 Anaheim Place, Rancho Cucamonga, CA 91730

EC	REP
-----------	------------

E-CrossStu GmbH
Mainzer Landstr.69, 60329 Frankfurt am Main.

UK	REP
-----------	------------

YH CONSULTING LIMITED.
C/O YH Consulting Limited Office 147, Centurion House,
London Road, Staines-upon-Thames, Surrey, TW18 4AX

VEVOR[®]

TOUGH TOOLS, HALF PRICE

Technisch Support und E-Garantie-Zertifikat

www.vevor.com/support

VEVOR[®]

TOUGH TOOLS, HALF PRICE

Tecnico Supporto e certificato di garanzia elettronica
www.vevor.com/support

Registratore vocale digitale

MODELLO: GL-89

Continuiamo a impegnarci per fornirvi strumenti a prezzi competitivi. "Risparmia la metà", "Metà prezzo" o altre espressioni simili utilizzate solo da noi rappresenta una stima dei risparmi che potresti ottenere acquistando determinati strumenti con noi rispetto ai principali marchi top e non significa necessariamente copertina tutte le categorie di strumenti da noi offerti. Ti ricordiamo cortesemente di verificare accuratamente quando effettui un ordine con noi se sei effettivamente Risparmio Metà rispetto ai marchi più importanti.

VEVOR®

TOUGH TOOLS, HALF PRICE

Digital Voice Recorder

MODELLO: GL-89





NEED HELP? CONTACT US!

Have product questions? Need technical support? Please feel free to contact us:

Technical Support and E-Warranty Certificate
www.vevor.com/support

This is the original instruction, please read all manual instructions carefully before operating. VEVOR reserves a clear interpretation of our user manual. The appearance of the product shall be subject to the product you received. Please forgive us that we won't inform you again if there are any technology or software updates on our product.

	<p>Attenzione: per ridurre il rischio di lesioni, l'utente deve leggere attentamente il manuale di istruzioni.</p>
	<p>Questo dispositivo è conforme alla Parte 15 delle Norme FCC. Il funzionamento è soggetto alle due condizioni seguenti: (1) Questo dispositivo non può causare interferenze dannose e (2) Questo dispositivo deve accettare qualsiasi interferenza ricevuta, comprese le interferenze che possono causare un funzionamento indesiderato.</p>

INSTRUCTIONS

Grazie per aver utilizzato il nostro registratore vocale digitale.

Per consentirti di utilizzare questa macchina il prima possibile, siamo dotati di un manuale utente dettagliato, dal quale puoi ottenere informazioni sull'introduzione del prodotto, l'uso, le impostazioni di sistema e le precauzioni di sicurezza. Prima di utilizzare il tuo registratore vocale digitale, assicurati di leggere attentamente tutte le informazioni distribuite casualmente, che ti aiuteranno a utilizzare meglio il prodotto.

Siamo molto attenti e rigorosi nella preparazione di questo manuale e crediamo che le informazioni in esso fornite siano corrette e affidabili. Tuttavia, è inevitabile che si verifichino errori e omissioni. Vi preghiamo di tenerne conto e di accogliere con favore le vostre correzioni.

Se riscontri problemi durante l'utilizzo del prodotto, ti preghiamo di segnalarcelo. Grazie per la collaborazione.

● Guida per un funzionamento sicuro

1. È severamente vietato il contatto con qualsiasi liquido. Non immergere il prodotto in acqua o bagnarlo. Non utilizzare il prodotto sotto la pioggia o in ambienti umidi. Potrebbe verificarsi una reazione di corrosione dopo il contatto con l'acqua all'interno del prodotto, che potrebbe causare la naturale esplosione della batteria o addirittura la sua esplosione.
2. In caso di incendio, utilizzare immediatamente acqua, nebbia d'acqua, sabbia, coperta antincendio, polvere secca, estintori ad anidride carbonica per

spegnere l'incendio.

3. Utilizzare il prodotto in un ambiente con una temperatura compresa tra -5 °C e 50 °C.

4. È vietato smontare il prodotto in qualsiasi modo. Se la batteria viene forata durante il processo di smontaggio, ciò causerà la perdita dell'elettrolita interno della batteria, causando persino un incendio o un'esplosione. Non sostituire la batteria senza autorizzazione. Se la batteria viene sostituita in modo improprio, sarà pericoloso esplodere. Può essere sostituita solo con lo stesso tipo o un tipo equivalente di batteria sotto l'operazione di tecnici professionisti.

5. È vietato urtare, far rotolare o svuotare il prodotto dalla macchina e non appoggiare oggetti pesanti sul prodotto.

6. Non posizionare il prodotto vicino a fonti di calore o in auto in una giornata calda e non conservarlo in un ambiente con temperatura superiore a 50° C.

Introduzione al prodotto:

- Chip di registrazione professionale, supporta la registrazione lineare senza perdita di dati HD a 1536 Kbps.
- Funzione di blocco dei tasti per evitare operazioni errate.
- Display digitale ad ALTA DEFINIZIONE da 1,4 pollici, che supporta 23 lingue in molti paesi.
- Un pulsante consente di registrare, supporta la registrazione tramite controllo vocale e il monitoraggio della registrazione.
- Supporta la registrazione temporale, la segmentazione della registrazione, più umanizzata.
- Supporta MP3/WMA/FLAC/APE e altri formati musicali lossless.
- Funzione di ingresso linea e registrazione delle chiamate.
- Funzione di riproduzione ripetuta AB con un pulsante, supporta la funzione di regolazione della velocità di riproduzione variabile.
- Altoparlante hi-fi integrato, condividi un suono meraviglioso come desideri.
- Grazie alla funzione di avvio con password, i dati interni della macchina vengono protetti e le perdite vengono evitate.
- Rilevamento intelligente dell'alimentazione, salva automaticamente il file di registrazione prima che si esaurisca la carica.
- Funzione di posizionamento dei segnalibri: puoi ascoltare musica/voce in

qualsiasi momento nel mezzo di un paragrafo.

- Supporta la connessione al computer tramite USB2.0, per caricare e scaricare facilmente dati vocali o musicali.

● Icona e funzione del prodotto:

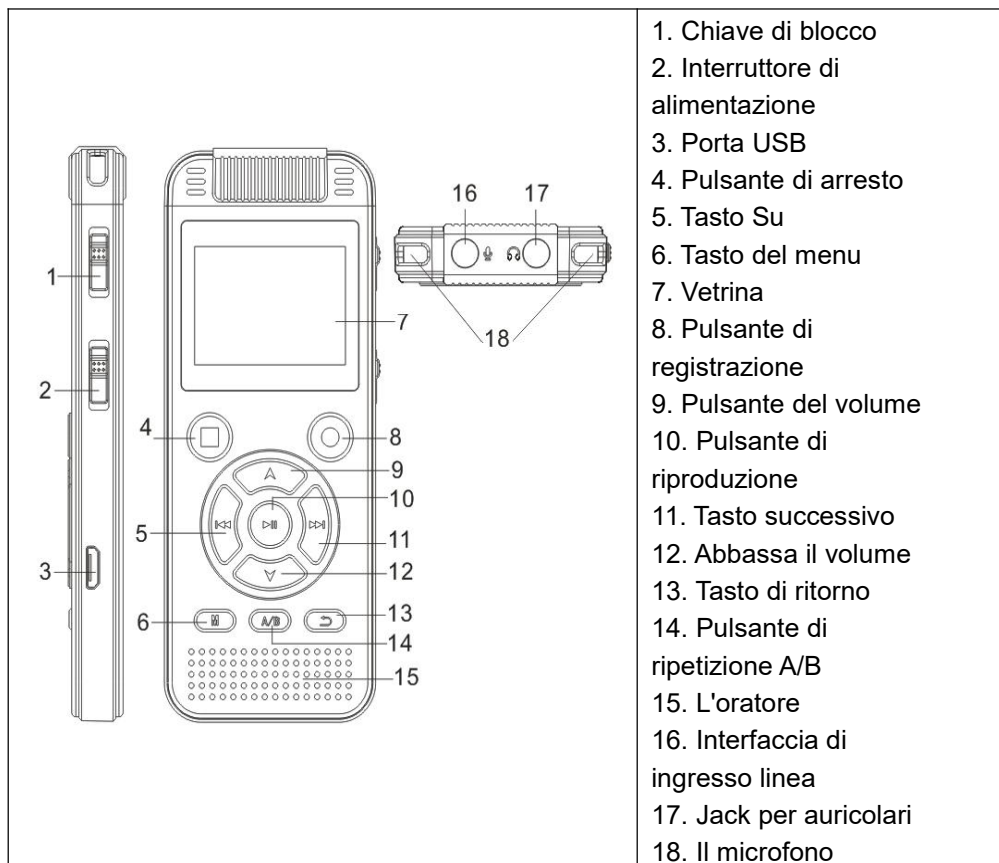

● Funzione chiave:

Interruttore di alimentazione,
chiave di blocco

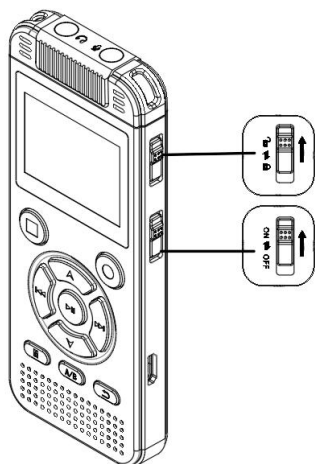

Tasto di blocco: spingere verso l'alto per sbloccare, spingere verso il basso per bloccare, bloccare dopo il blocco, le altre funzioni dei tasti, ad eccezione del tasto di accensione, non saranno valide.



Interruttore di alimentazione : spingere verso l'alto per accendere la penna di registrazione, il display si illuminerà; spingere verso il basso per spegnere l'alimentazione quando è accesa. (In caso di anomalia, spegnere l'interruttore di alimentazione e riavviare).

Nota: quando la macchina è in stato sospeso o arrestato, se non viene eseguita alcuna operazione entro 5 minuti, il sistema si spegnerà automaticamente ed entrerà in stato di sospensione.

● **Registra, salva, riproduci**

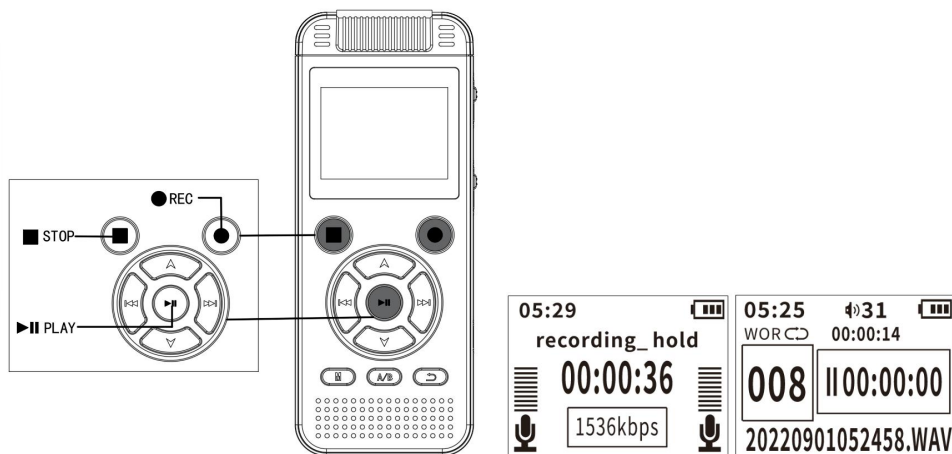

● **Tasto di registrazione:** apre e sblocca lo stato, premere brevemente il tasto di registrazione per avviare la registrazione.

□ **Tasto Stop:** in stato di registrazione, premere brevemente il tasto Stop per salvare la registrazione. In stato di riproduzione di un file musicale o di registrazione di un file, premere brevemente il tasto Stop per interrompere la riproduzione.

▶ **Tasto di riproduzione:**

1. Selezionare il file da riprodurre e premere brevemente per avviare la riproduzione.
2. Una breve pressione durante la registrazione o la riproduzione audio metterà in pausa la registrazione o il file audio corrente; una nuova breve pressione riprenderà la registrazione o la riproduzione del file audio.
3. Nelle impostazioni del menu, nelle impostazioni di registrazione e nelle impostazioni di sistema, premere brevemente il "tasto play" per confermare la funzione.
4. Quando l'interruttore di alimentazione è acceso, premere e tenere premuto il tasto play per circa 3 secondi per chiedere ① ② ③ "Bye-Bye" per spegnere la macchina e passare allo stato di sospensione. Premere e tenere premuto di nuovo per accendere la macchina.

● Selezione, Volume

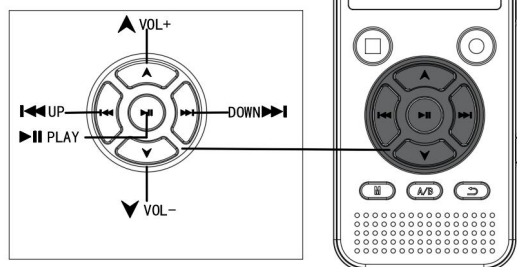

⏮Tasto brano precedente:
premere brevemente una volta per passare al brano precedente durante la riproduzione del file, premere a lungo per tornare indietro. Spostarsi a sinistra nelle impostazioni.

⏭Tasto successivo: premere brevemente una volta durante la riproduzione di un file per passare alla canzone successiva, premere a lungo per andare avanti velocemente. Spostarsi a destra nelle impostazioni.

▲ Tasto volume su: regola il volume su. Nelle impostazioni ci sono selezione su e regolazione numerica.

▼ Tasto Volume Meno: Regola il volume per diminuirlo. Nelle impostazioni sono presenti la selezione verso il basso e la regolazione numerica.

● Menu



● Ripeti la lettura

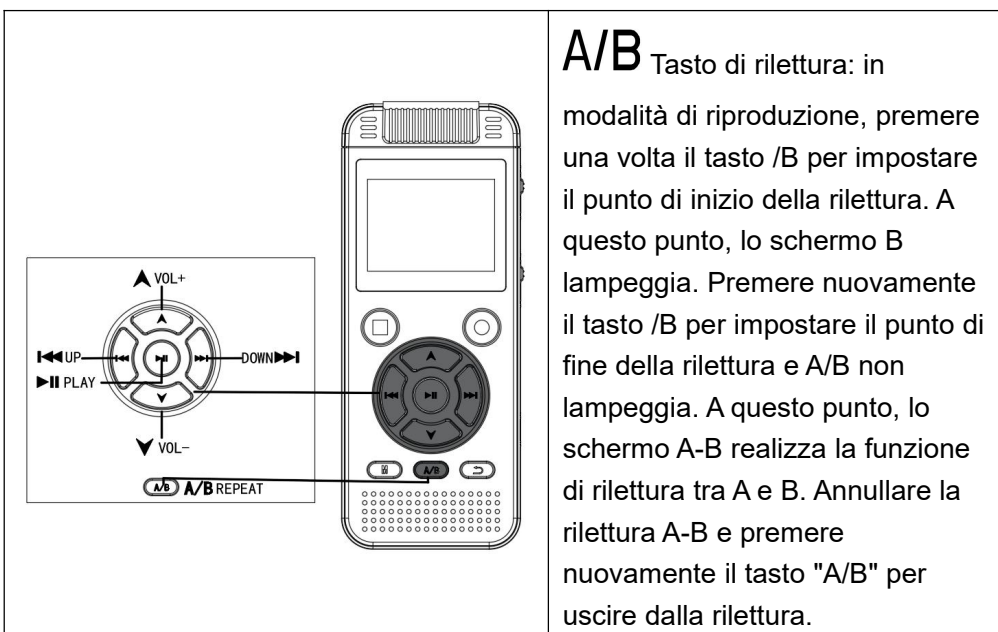

● Ritorno

 Tasto di ritorno: premere

brevemente per tornare indietro di un livello all'altro.

Nota: non spegnere direttamente l'interruttore di alimentazione durante la registrazione e dopo aver configurato varie impostazioni (impostazioni del menu, impostazioni di registrazione, impostazioni di sistema), poiché spegnendo direttamente l'interruttore di alimentazione si potrebbero danneggiare i file di registrazione, perdere le impostazioni di sistema.

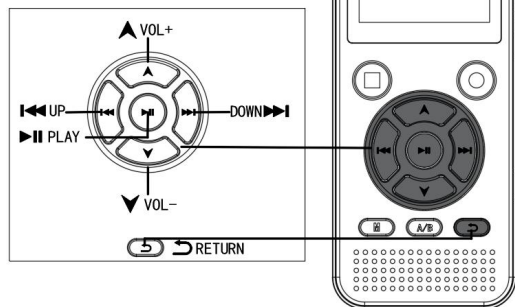

● Impostazioni di registrazione

(Premere brevemente il tasto "play" per accedere all'interfaccia di registrazione)

1. Libreria di registrazione: premere brevemente il tasto di riproduzione per accedere all'elenco dei file di registrazione.

2. Interruttore di riduzione del rumore: dopo aver attivato la funzione di riduzione del rumore, è possibile filtrare parte del rumore ambientale.

3. Impostazione del bit rate: il formato MP3/WAV ha i seguenti sei bit rate:
MP3 :(32 kbps/128 kbps/192 kbps)
WAV:(512 kbps/1024 kbps/1536 kbps)

Nota: se è necessario impostare il bit rate, disattivare prima la riduzione del rumore.

4. Segmentazione della registrazione: 30 minuti, 60 minuti e 90 minuti sono opzionali. Se la registrazione segmentata è attiva, il file di registrazione verrà salvato automaticamente in base alla durata impostata durante la registrazione.

5. Impostazione del controllo vocale : off/on, seleziona "on" e attiva la modalità di controllo vocale; l'icona del controllo vocale verrà visualizzata negli angoli inferiori sinistro e destro dell'interfaccia di registrazione .

Sensibilità del controllo vocale: livello 1-7 opzionale.

Nota: quando la "modalità controllo vocale" è attivata, la macchina rileverà automaticamente il suono circostante nello stato di registrazione e registrerà automaticamente. Se il suono non viene rilevato, la registrazione verrà automaticamente sospesa. In ambienti importanti, si consiglia di non utilizzare questa funzione.

6. Impostazione del guadagno: livello facoltativo da 1 a 7.

7. Impostazioni apparecchio acustico: acceso/spento, selezionare "acceso" e inserire l'auricolare per monitorare il contenuto registrato.

8. Registrazione temporizzata: on/off, imposta "ora corrente", "ora di inizio" e "ora di fine" desiderate dopo l'apertura e avvia automaticamente la registrazione e il salvataggio dopo aver impostato l'ora.

Ora di inizio/ora di fine: premere brevemente il tasto play per accedere, è

possibile premere il tasto su/giù per cambiare "ora" e "minuti" a sinistra e a destra, premere brevemente il tasto volume su/giù per regolare i valori di "ora" e "minuti" su e giù e premere brevemente il tasto play per confermare il salvataggio dopo l'impostazione.

Nota: quando si utilizza la funzione di registrazione del tempo, è necessario impostare l'ora di sistema. L'interruttore di alimentazione non può essere spento, ma deve essere acceso.

● Impostazioni:

1. Lingua: questa macchina ha 7 lingue, gli utenti possono scegliere in base alle proprie esigenze.

2. Data e ora: impostazione ora: premere brevemente il "tasto play" per accedere, è possibile premere il "tasto su/giù" per passare da "ora" a "minuti" a sinistra e a destra, premere brevemente il "tasto volume su/giù" per regolare i valori di "ora" e "minuti" su e giù e premere brevemente il "tasto play" per confermare il salvataggio dopo l'impostazione.

3. Impostazione della data: premere brevemente il "tasto play" per accedere, quindi premere il "tasto su/giù" per scorrere a sinistra e a destra "anno", "mese" e "giorno". Premere brevemente il "tasto volume su/giù" per regolare i valori di "anno", "mese" e "giorno" su e giù. Dopo l'impostazione, premere brevemente il "tasto play" per confermare il salvataggio.

4. Impostazione password: Impostazione: On/Off. Imposta password: dopo l'inserimento, puoi premere il pulsante su/giù per cambiare a sinistra e a destra, premere il pulsante volume su/giù per regolare il numero su e giù e premere il pulsante play per confermare il salvataggio.

Nota: (La password predefinita di questa macchina è chiusa. Se devi aprirla, ricorda la password impostata. Dopo aver aperto la funzione password, se la password inserita non è corretta, non sarai in grado di usare e visualizzare i file di questa macchina o di visualizzarli tramite la connessione al computer. Se devi chiuderla, imposta di nuovo la password su 9999 e premi il "tasto menu" per chiudere la funzione password) .

5. Tempo di retroilluminazione : 30 secondi, 20 secondi, 10 secondi, sempre luminoso.

6. Luminosità dello schermo : livello opzionale da 1 a 16.

7. Impostazioni di spegnimento : spegnimento automatico: 1-12 minuti facoltativo. Spegnimento temporizzato: 1-60 minuti facoltativo.

8. Spazio su disco: è possibile visualizzare la capacità totale della macchina e la capacità rimanente disponibile.

9. Impostazioni di fabbrica: Ripristina le impostazioni di fabbrica.

Selezionando "Sì" verranno ripristinate tutte le impostazioni alle impostazioni di fabbrica.

● Collegare un computer

Inserire un'estremità del cavo USB nel foro USB della macchina e l'altra estremità nella porta USB del computer. Dopo aver completato il trasferimento del file, aprire "Risorse del computer", selezionare la lettera del disco della macchina, fare clic con il pulsante destro del mouse e quindi fare clic su "Espelli" per uscire in sicurezza dal disco. Rimuovere il disco nella modalità di funzionamento normale per evitare la perdita di dati. (Diversi sistemi operativi potrebbero essere leggermente diversi, solo a scopo di riferimento)

Nota: questa macchina non supporta la funzione di riproduzione delle cartelle, copiare i file musicali MP3 nella directory "MUSIC" del disco rimovibile, non copiare cartelle con altri nomi nel disco rimovibile, altrimenti la macchina non sarà in grado di identificare i file musicali nella cartella.

● Ricarica

Si prega di caricare quando l'indicatore di alimentazione "  " è vuoto, inserisci un'estremità del cavo USB nell'interfaccia USB e inserisci l'altra estremità nell'interfaccia USB del computer o del caricabatterie. Quando è pieno, verrà visualizzata l'icona della batteria.

Attenzione speciale: se è necessario utilizzare un caricabatterie per la ricarica, le specifiche del caricabatterie selezionato devono soddisfare i requisiti

requisiti, altrimenti qualsiasi incidente o guasto sarà considerato dalla nostra azienda come danno umano:

Ingresso : AC110 ~ 240V 50/60Hz Max :100mA

Uscita: DC 5,0~5,5 V --- 500mA ~ 1000mA (USB)

Nota: questa macchina non è dotata di porta di ricarica CC, utilizzare un cavo Micro USB per la ricarica diretta.

Dichiarazione

Si prega di assicurarsi di eseguire il backup dei dati durante l'uso. La nostra azienda non è responsabile per la perdita e il danneggiamento dei dati personali causati da un uso improprio di software e hardware, manutenzione del prodotto, sostituzione della batteria o altri incidenti, né per altre perdite indirette causate da ciò. Allo stesso tempo, non possiamo controllare l'incomprensione che gli utenti possono causare in questo manuale. Pertanto, l'azienda non sarà responsabile per danni accidentali che possono verificarsi durante l'uso di questo manuale e non sarà responsabile per reclami di terze parti derivanti dall'uso del prodotto.

● Scheda tecnica di registrazione

Formato di registrazione	velocità in bit	8 GB	16 GB	32 GB
Formato WAV	1536 Kbps	circa 12 ore	circa 24 ore	circa 48 ore
	1024 Kbps	circa 18 ore	circa 36 ore	circa 72 ore
	768 Kbps	circa 24 ore	circa 48 ore	circa 96 ore
	512 Kbps	circa 36 ore	circa 72 ore	circa 144 ore
Formato MP3	192 Kbps	circa 96 ore	circa 192 ore	circa 384 ore
	128 Kbps	circa 143 ore	circa 286 ore	circa 572 ore
	64Kbps	circa 290 ore	circa 580 ore	circa 1160 ore

	32Kbps	circa 580 ore	circa 1160 ore	Circa 2320 ore
--	--------	---------------	----------------	----------------

Nota: il tempo di registrazione sopra indicato è il tempo di registrazione massimo della capacità di archiviazione, non il tempo di registrazione continua della batteria.

● Specifiche tecniche

Dimensione del volume	Circa 105*41,5*11,5 mm
Display	Schermo digitale ad alta definizione da 1,4 pollici
Specifiche della batteria	Batteria al litio da 3,7 V/800 mAh
Formato di registrazione	MP3、WAV
Rapporto segnale/rumore	\geq 80db
Oratore	8 Ω 1W
Formato musicale	MP3、WAV、WMA、FLAC、APE
Microfono	microfono a condensatore
Qualità di registrazione	Formato WAV: 1536 Kbps, 1024 Kbps 768 Kbps, 512 Kbps Formato MP3: 192 Kbps, 128 Kbps 64 Kbps, 32 Kbps
Interfaccia	MICRO USB 2.0 5PIN
Lingua di sistema	Cinese, giapponese, inglese, ecc.
Sistema di supporto	FINESTRE
Peso corporeo	circa 94 grammi
Ambiente di utilizzo consigliato	-5 a 40 gradi Celsius

Produttore: Shanghaimuxinmuyeyouxiangongsi

Indirizzo: Shuangchenglu 803nong11hao1602A-1609shi, baoshanqu, shanghai 200000 CN.

Importato in AUS: SIHAO PTY LTD. 1 ROKEVA STREETEASTWOOD NSW 2122 Australia

Importato negli USA: Sanven Technology Ltd. Suite 250, 9166 Anaheim Place, Rancho Cucamonga, CA 91730

EC	REP
-----------	------------

E-CrossStu GmbH
Mainzer Landstr.69, 60329 Frankfurt am Main.

UK	REP
-----------	------------

YH CONSULTING LIMITED.
C/O YH Consulting Limited Office 147, Centurion House,
London Road, Staines-upon-Thames, Surrey, TW18 4AX

VEVOR[®]

TOUGH TOOLS, HALF PRICE

Tecnico Supporto e certificato di garanzia elettronica

www.vevor.com/support

VEVOR®

TOUGH TOOLS, HALF PRICE

Técnico Certificado de soporte y garantía electrónica
www.vevor.com/support

Grabadora de voz digital

MODELO: GL-89

Seguimos comprometidos a brindarle herramientas a precios competitivos. "Ahorra la mitad", "mitad de precio" o cualquier otra expresión similar utilizada únicamente por nosotros

Representa una estimación de los ahorros que podría obtener al comprar ciertas herramientas.

con nosotros en comparación con las principales marcas líderes y no significa necesariamente cubrir

Todas las categorías de herramientas que ofrecemos. Le recordamos que debe verificar con cuidado

Cuando realiza un pedido con nosotros, si realmente está Ahorro Medio en comparación con las principales marcas líderes.

VEVOR®

TOUGH TOOLS, HALF PRICE

Digital Voice Recorder

MODELO: GL-89





NEED HELP? CONTACT US!

Have product questions? Need technical support? Please feel free to contact us:

Technical Support and E-Warranty Certificate
www.vevor.com/support

This is the original instruction, please read all manual instructions carefully before operating. VEVOR reserves a clear interpretation of our user manual. The appearance of the product shall be subject to the product you received. Please forgive us that we won't inform you again if there are any technology or software updates on our product.

	<p>Advertencia: Para reducir el riesgo de lesiones, el usuario debe leer atentamente el manual de instrucciones.</p>
	<p>Este dispositivo cumple con la Parte 15 de las Normas de la FCC. Su funcionamiento está sujeto a las dos condiciones siguientes:</p> <p>(1) Este dispositivo no puede causar interferencias perjudiciales y</p> <p>(2) Este dispositivo debe aceptar cualquier interferencia que reciba, incluidas las interferencias que puedan causar un funcionamiento no deseado.</p>

INSTRUCTIONS

Gracias por utilizar nuestra grabadora de voz digital.

Para que pueda utilizar esta máquina lo antes posible, contamos con un manual de usuario detallado, en el que podrá obtener información sobre la presentación del producto, el uso, la configuración del sistema y las precauciones de seguridad. Antes de utilizar su grabadora de voz digital, asegúrese de leer atentamente toda la información distribuida aleatoriamente, que le ayudará a utilizar mejor el producto.

Somos muy cuidadosos y rigurosos en la preparación de este manual, y creemos que la información proporcionada en el manual es correcta y confiable, pero inevitablemente habrá errores y omisiones, téngalo en cuenta y reciba una cálida bienvenida a su corrección.

Si encuentra algún problema durante el uso del producto, infórmenos . Gracias por su cooperación.

● Guía de operación segura

1. Está estrictamente prohibido el contacto con cualquier líquido. No sumerja el producto en agua ni lo moje. No utilice el producto bajo la lluvia o en un ambiente húmedo. Puede producirse una reacción de corrosión después del contacto con el agua en el interior del producto, lo que puede provocar que la batería se desactive o incluso explote.
2. En caso de incendio, utilice inmediatamente agua, agua pulverizada, arena, manta ignífuga, polvo seco o extintor de dióxido de carbono para extinguir el

incendio.

3. Utilice el producto en un entorno con una temperatura entre $-5\text{ }^{\circ}\text{C}$ y $50\text{ }^{\circ}\text{C}$.

4. Está prohibido desmontar el producto de cualquier forma. Si se perfora la batería durante el proceso de desmontaje, se producirá una fuga del electrolito interno de la batería, lo que puede provocar un incendio o una explosión. No sustituya la batería sin autorización. Si la batería se sustituye de forma incorrecta, puede producirse un peligro de explosión. Solo se puede sustituir por una batería del mismo tipo o de un tipo equivalente bajo la supervisión de técnicos profesionales.

5. Está prohibido golpear, rodar o vaciar el producto con la máquina y no colocar objetos pesados sobre el producto.

6. No coloque el producto cerca de una fuente de calor o en un automóvil en un día caluroso y no lo guarde en un entorno que supere los $50\text{ }^{\circ}\text{C}$.

Introducción del producto:

- Chip de grabación profesional, compatible con grabación lineal sin pérdida HD de 1536 Kbps.
- Función de botón de bloqueo de una tecla para evitar un funcionamiento incorrecto.
- Pantalla digital de ALTA DEFINICIÓN de 1,4 pulgadas, compatible con 23 idiomas en muchos países.
- Se puede grabar con un botón, admite grabación por control de voz y monitoreo de grabación.
- Admite grabación de tiempo, segmentación de grabación, más humanizado.
- Admite MP3/WMA/FLAC/APE y otros formatos de música sin pérdida.
- Entrada de línea, función de grabación de llamadas.
- Función de reproducción repetida AB con un botón, admite la función de ajuste de reproducción de velocidad variable.
- Altavoz de alta fidelidad incorporado, comparte un sonido maravilloso como deseos.
- Con función de arranque con contraseña, protege los datos internos de la máquina y evita fugas.
- Detección de energía inteligente, guarda automáticamente el archivo de grabación antes de quedarse sin energía.

- Función de posicionamiento de marcadores, puede escuchar música/voz en cualquier momento en el medio de un párrafo.
- Admite conexión de computadora USB 2.0, fácil de cargar y descargar voz o música.

● **Icono y función del producto:**



● **Función clave:**

Interruptor de encendido,
llave de bloqueo

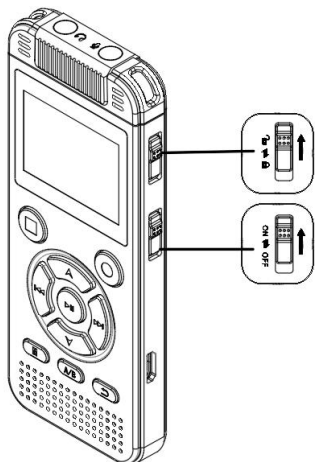

Tecla de bloqueo: empuje hacia arriba para desbloquear, empuje hacia abajo para bloquear, bloquear después de bloquear, otras funciones de tecla excepto la tecla de encendido no serán válidas.



Interruptor de encendido : empuje hacia arriba para encender el bolígrafo de grabación, la pantalla se iluminará y empuje hacia abajo para apagarlo cuando esté encendido. (En caso de anomalía, apague el interruptor de encendido y comience nuevamente).

Nota: Cuando la máquina está en estado suspendido o detenido, si no se realiza ninguna operación durante 5 minutos, el sistema se apagará automáticamente y entrará en estado de suspensión.

● Grabar, guardar, reproducir

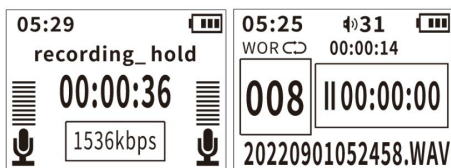
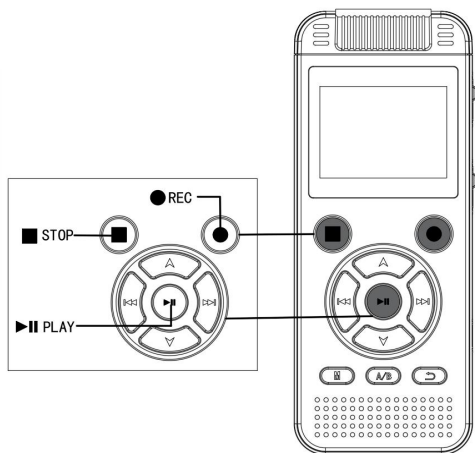

● Tecla de grabación: abre y desbloquea el estado, presiona brevemente la

tecla de grabación para comenzar a grabar.

☐ **Tecla de parada:** en el estado de grabación, presione brevemente la tecla de parada para guardar la grabación. En el estado de reproducción de un archivo de música o de grabación, presione brevemente la tecla de parada para detener la reproducción.

▶ **Tecla de reproducción:**

1. Seleccione el archivo que desea reproducir y presione brevemente para comenzar la reproducción.
2. Una pulsación corta durante la grabación o reproducción de audio pausará la grabación o el archivo de audio actual, y una pulsación corta nuevamente continuará la grabación o reproducción del archivo de audio.
3. En la configuración del menú, configuración de grabación y configuración del sistema, presione brevemente la "tecla de reproducción" para confirmar la función.
4. Cuando el interruptor de encendido esté encendido, mantenga presionada la tecla de reproducción durante aproximadamente 3 segundos para que aparezca el mensaje ① ② ③ "Bye-Bye" para apagar la máquina y entrar en el estado de suspensión. Mantenga presionada nuevamente para encender la máquina.

● **Selección, Volumen**

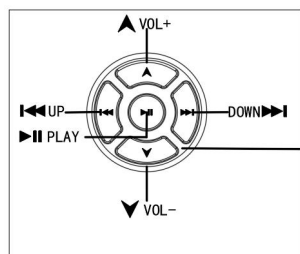

⏮ Tecla de canción anterior: presiónela brevemente una vez para cambiar a la canción anterior mientras se reproduce el archivo; presiónela prolongadamente para rebobinar. Cambie a la izquierda en la configuración.

⏭ Tecla siguiente: pulsación breve una vez durante la reproducción de un archivo para pasar a la siguiente canción; pulsación prolongada para avanzar rápidamente. Activación a la derecha en la configuración.

▲ Tecla para subir el volumen: permite subir el volumen. En los ajustes se encuentran la selección de volumen hacia arriba y el ajuste numérico.

▼ Tecla de disminución del volumen: ajusta el volumen para disminuirlo. En los ajustes se encuentran la selección hacia abajo y el ajuste numérico.

● Menú

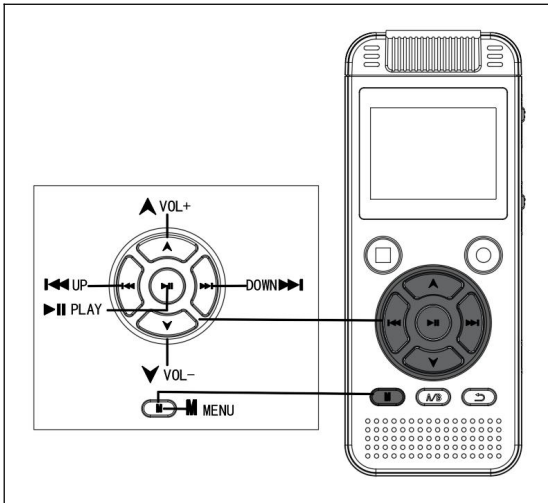

M Tecla de menú: al reproducir archivos de grabación o archivos de música, presione brevemente la tecla de menú para mostrar el menú de configuración de reproducción y presione prolongadamente en la configuración para regresar directamente a la interfaz principal.

● Repetir lectura

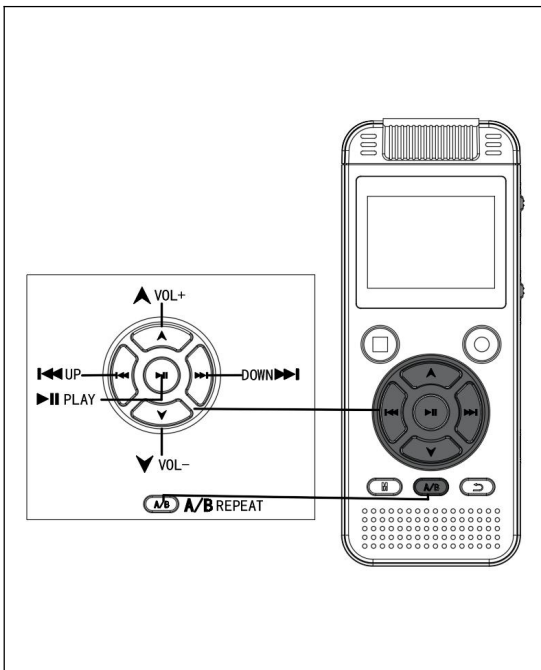

A/B Tecla de relectura: en el estado de reproducción, presione la tecla /B una vez para establecer el punto de inicio de la relectura. En este momento, la pantalla muestra B parpadea. Presione la tecla /B una vez más para establecer el punto final de la relectura y A/B no parpadea. En este momento, la pantalla muestra A- B para realizar la función de relectura entre a y B. Cancele la relectura A- B y presione la tecla "A/B" una vez más para salir de la relectura.

● Devolver

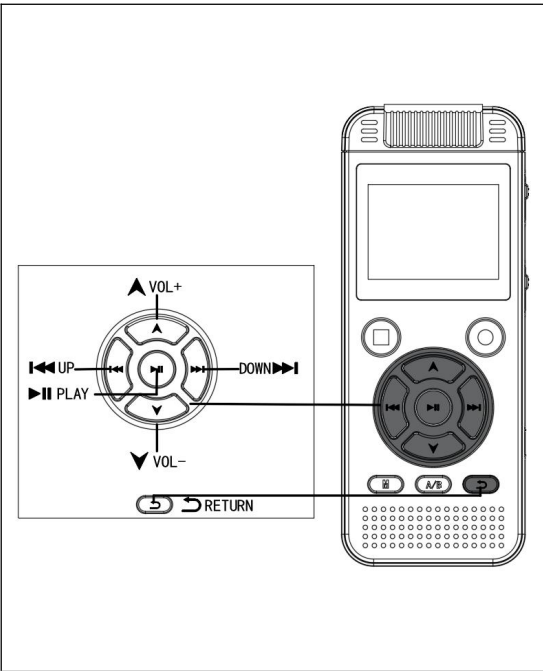

 Tecla de retorno: presiónela brevemente para regresar nivel por nivel.

Nota: No apague el interruptor de encendido directamente durante la grabación y después de configurar varios ajustes (configuraciones del menú, configuraciones de grabación, configuraciones del sistema), porque apagar directamente el interruptor de encendido puede causar daños a los archivos de grabación, pérdidas y configuraciones del sistema.

● Configuración de grabación

(Presione brevemente la tecla "reproducir" para ingresar a la interfaz de grabación)

1. Biblioteca de grabaciones: presione brevemente la tecla de reproducción para ingresar a la lista de archivos de grabación.

2. Interruptor de reducción de ruido: después de activar la función de reducción de ruido, se puede filtrar parte del ruido ambiental.

3. Configuración de velocidad de bits: el formato MP3/WAV tiene las siguientes seis velocidades de bits: MP3 :(32 kbps/128 kbps/192 kbps) WAV: (512 kbps/1024 kbps/1536 kbps)

Nota: Si necesita configurar la velocidad de bits, primero desactive la reducción de ruido.

4. Segmentación de la grabación: 30 minutos, 60 minutos y 90 minutos son opcionales. Si la grabación segmentada está activada, el archivo de grabación se guardará automáticamente según la duración establecida durante la grabación.

5. Configuración de control de voz : encendido/apagado, seleccione "encendido" y active el modo de control de voz, y el ícono de control de voz se mostrará en las esquinas inferiores izquierda y derecha de la interfaz de

grabación .

Sensibilidad del control de voz: nivel 1-7 opcional.

Nota: Cuando el "modo de control de voz" está activado, la máquina detectará automáticamente el sonido del entorno en el estado de grabación y grabará automáticamente. Si no se detecta el sonido, la grabación se suspenderá automáticamente. En entornos importantes, se recomienda no utilizar esta función.

6. Configuración de ganancia: nivel 1-7 opcional.

7. Configuración del audífono: encendido/apagado, seleccione "encendido" e inserte el auricular para monitorear el contenido que se está grabando.

8. Grabación temporizada: encendido/apagado, configure la "hora actual", la "hora de inicio" y la "hora de finalización" requeridas después de abrir, y

comience a grabar y guardar automáticamente después de configurar la hora. Hora de inicio/hora de finalización: presione brevemente la tecla de reproducción para ingresar, puede presionar la tecla arriba/abajo para cambiar "hora" y "minutos" a la izquierda y derecha, presione brevemente la tecla subir/bajar volumen para ajustar los valores de "hora" y "minutos" hacia arriba y hacia abajo, y presione brevemente la tecla de reproducción para confirmar el guardado después de la configuración.

Nota: Cuando utilice la función de grabación temporizada, deberá configurar la hora del sistema. El interruptor de encendido no se puede apagar, pero debe encenderse.

● Configuración:

1. Idioma: Esta máquina tiene 7 idiomas, los usuarios pueden elegir según sus necesidades.

2. Fecha y hora: configuración de la hora: presione brevemente la "tecla de reproducción" para ingresar, puede presionar la "tecla arriba / abajo" para cambiar entre "hora" y "minutos" a la izquierda y a la derecha, presione brevemente la "tecla de subir / bajar volumen" para ajustar los valores de "hora" y "minutos" hacia arriba y hacia abajo, y presione brevemente la "tecla de reproducción" para confirmar el guardado después de la configuración.

3. Ajuste de fecha: presione brevemente la "tecla de reproducción" para ingresar y luego presione la "tecla arriba/abajo" para cambiar a la izquierda y derecha "año", "mes" y "día". Presione brevemente la "tecla para subir/bajar volumen" para ajustar los valores de "año", "mes" y "día" hacia arriba y hacia abajo. Después de configurar, presione brevemente la "tecla de reproducción" para confirmar el guardado.

4. Configuración de contraseña: Configuración: Activado/Desactivado. Establecer contraseña: después de ingresar, puede presionar el botón arriba/abajo para cambiar a la izquierda y derecha, presionar el botón subir/bajar volumen para ajustar el número hacia arriba y hacia abajo, y presionar el botón de reproducción para confirmar el guardado.

Nota: (La contraseña predeterminada de esta máquina está cerrada. Si

necesita abrirla, recuerde la contraseña establecida. Una vez abierta la función de contraseña, si la contraseña ingresada es incorrecta, no podrá usar ni ver los archivos de esta máquina ni verlos a través de la conexión de la computadora. Si necesita cerrarla, configure la contraseña en 9999 nuevamente y presione la "tecla de menú" para cerrar la función de contraseña) .

5. Tiempo de luz de fondo : 30 segundos, 20 segundos, 10 segundos, siempre brillante.

6. Brillo de la pantalla : nivel 1-16 opcional.

7. Configuración de apagado : apagado automático: 1-12 minutos opcional. Apagado programado: 1-60 minutos opcional.

8. Espacio en disco: puede ver la capacidad total de la máquina y la capacidad disponible restante.

9. Ajustes de fábrica: restablezca los ajustes de fábrica. Si selecciona "Sí", se restablecerán todos los ajustes a los ajustes de fábrica.

● Conectar una computadora

Inserte un extremo del cable USB en el orificio USB de la máquina y el otro extremo en el puerto USB de la computadora. Una vez finalizada la transferencia de archivos, abra "Mi PC", seleccione la letra del disco de la máquina, haga clic con el botón derecho del mouse y luego haga clic en "Expulsar" para salir del disco de manera segura. Retire el disco en el modo de funcionamiento normal para evitar la pérdida de datos. (Los diferentes sistemas operativos pueden ser ligeramente diferentes, solo como referencia)

Nota: Esta máquina no admite la función de reproducción de carpetas, copie los archivos de música MP3 en el directorio "MÚSICA" del disco extraíble, no copie carpetas con otros nombres en el disco extraíble, de lo contrario, la máquina no puede identificar los archivos de música en la carpeta.

● Cargando

Por favor, cargue cuando el indicador de energía "  " está vacío, inserte

un extremo del cable USB en la interfaz USB e inserte el otro extremo en la interfaz USB de la computadora o el cargador. Cuando esté lleno, se mostrará el ícono de la batería.

Atención especial: si necesita utilizar un cargador para cargar, la especificación del cargador seleccionado debe cumplir con los siguientes requisitos; de lo contrario, nuestra empresa considerará cualquier accidente o falla como daño humano:

Entrada : CA 110 ~ 240 V 50/60 Hz Máx .: 100 mA

Salida: CC 5,0 ~ 5,5 V - - - 500 mA ~ 1000 mA (USB)

Nota: Esta máquina no proporciona un puerto de carga de CC, utilice un cable Micro USB para cargar directamente.

Declaración

Asegúrese de realizar una copia de seguridad de los datos durante el uso. Nuestra empresa no se hace responsable de la pérdida o el daño de los datos personales causados por el mal funcionamiento del software y el hardware, el mantenimiento del producto, el reemplazo de la batería u otros accidentes, ni de otras pérdidas indirectas causadas por esto. Al mismo tiempo, no podemos controlar los malentendidos que los usuarios puedan causar en este manual. Por lo tanto, la empresa no será responsable de los daños accidentales que puedan ocurrir durante el uso de este manual y no será responsable de las reclamaciones de terceros que surjan del uso del producto.

● Hoja de especificaciones de grabación

Formato de grabación	tasa de bits	8 GB	16 GB	32 GB
Formato WAV	1536 kbps	alrededor de 12 horas	alrededor de 24 horas	alrededor de 48 horas
	1024 kbps	alrededor de 18 horas	alrededor de 36 horas	alrededor de 72 horas
	768 kbps	alrededor de 24 horas	alrededor de 48 horas	alrededor de 96 horas

	512 kbps	alrededor de 36 horas	alrededor de 72 horas	alrededor de 144 horas
Formato MP3	192 kbps	alrededor de 96 horas	alrededor de 192 horas	alrededor de 384 horas
	128 kbps	alrededor de 143 horas	alrededor de 286 horas	alrededor de 572 horas
	64 kbps	alrededor de 290 horas	alrededor de 580 horas	alrededor de las 1160 horas
	32 kbps	alrededor de 580 horas	alrededor de las 1160 horas	Aproximadamente las 23.20 horas

Nota: El tiempo de grabación anterior es el tiempo máximo de grabación de la capacidad de almacenamiento, no el tiempo de grabación continua de la batería.

● Especificaciones técnicas

Tamaño del volumen	Aproximadamente 105*41,5*11,5 mm
Mostrar	Pantalla digital de alta definición de 1,4 pulgadas
Especificaciones de la batería	Batería de litio de 3,7 V/800 mAh
Formato de grabación	MP3, WAV
Relación señal/ruido	\geq 80 dB
Vocero	8 ohmios 1 W
Formato de música	MP3, WAV, WMA, FLAC, APE
Micrófono	micrófono de condensador
Calidad de grabación	Formato WAV: 1536 Kbps, 1024 Kbps 768 kbps, 512 kbps Formato MP3: 192 Kbps, 128 Kbps 64 kbps, 32 kbps
Interfaz	Micro USB 2.0 de 5 pines
Idioma del sistema	Chino, japonés, inglés, etc.
Sistema de apoyo	VENTANAS
Peso corporal	alrededor de 94 gramos
Entorno de uso recomendado	-5 a 40 grados centígrados

Fabricante: Shanghaimuxinmuyeyouxiangongsi

Dirección: Shuangchenglu 803nong11hao1602A-1609shi, baoshanqu, shanghai 200000 CN.

Importado a AUS: SIHAO PTY LTD. 1 ROKEVA STREETEASTWOOD NSW 2122 Australia

Importado a EE. UU.: Sanven Technology Ltd. Suite 250, 9166 Anaheim Place, Rancho Cucamonga, CA 91730

EC	REP
-----------	------------

E-CrossStu GmbH
Mainzer Landstr.69, 60329 Frankfurt am Main.

UK	REP
-----------	------------

YH CONSULTING LIMITED.
C/O YH Consulting Limited Office 147, Centurion House,
London Road, Staines-upon-Thames, Surrey, TW18 4AX

VEVOR[®]
TOUGH TOOLS, HALF PRICE

Técnico Certificado de soporte y garantía electrónica
www.vevor.com/support

VEVOR®

TOUGH TOOLS, HALF PRICE

Techniczny Wsparcie i certyfikat e-gwarancji
www.vevor.com/support

Cyfrowy dyktafon

MODEL: GL-89

Nadal staramy się oferować Państwu narzędzia w konkurencyjnych cenach. „Oszczędź połowę”, „Połowa ceny” lub jakiegokolwiek inne podobne wyrażenia używane wyłącznie przez nas przedstawia szacunkowe oszczędności, jakie możesz uzyskać kupując określone narzędzia z nami w porównaniu do głównych, najlepszych marek i niekoniecznie oznacza to okładka wszystkie kategorie narzędzi oferowanych przez nas. Przypominamy o sprawdzeniu ostrożnie gdy składasz u nas zamówienie, jeśli faktycznie Oszczędność Połowa w porównaniu z wiodącymi markami.

VEVOR[®]

TOUGH TOOLS, HALF PRICE

Digital Voice Recorder

MODELE: GL-89





NEED HELP? CONTACT US!

Have product questions? Need technical support? Please feel free to contact us:

Technical Support and E-Warranty Certificate
www.vevor.com/support

This is the original instruction, please read all manual instructions carefully before operating. VEVOR reserves a clear interpretation of our user manual. The appearance of the product shall be subject to the product you received. Please forgive us that we won't inform you again if there are any technology or software updates on our product.

	<p>Ostrzeżenie: Aby zminimalizować ryzyko obrażeń, użytkownik powinien uważnie przeczytać instrukcję obsługi.</p>
	<p>To urządzenie jest zgodne z częścią 15 przepisów FCC. Jego działanie podlega następującym dwóm warunkom: (1) To urządzenie nie może powodować szkodliwych zakłóceń i (2) to urządzenie musi akceptować wszelkie odbierane zakłócenia, w tym zakłócenia, które mogą powodować niepożądane działanie.</p>

INSTRUCTIONS

Dziękujemy za korzystanie z naszego cyfrowego dyktafonu.

Aby umożliwić Ci jak najszybsze korzystanie z tej maszyny, wyposażyliśmy ją w szczegółową instrukcję obsługi, z której możesz uzyskać wiedzę na temat wprowadzenia produktu, użytkowania, ustawień systemu i środków ostrożności. Przed użyciem cyfrowego dyktafonu, prosimy o dokładne przeczytanie wszystkich informacji rozprawdzanych losowo, co pomoże Ci lepiej korzystać z produktu.

Przygotowując ten podręcznik, podchodzimy do niego z wielką starannością i rzetelnością. Wierzimy, że zawarte w nim informacje są poprawne i wiarygodne. Mimo to nie da się uniknąć błędów i pomyłek. Prosimy o wzięcie tego pod uwagę i z zadowoleniem przyjmujemy wszelkie poprawki.

Jeżeli podczas użytkowania produktu zauważysz jakiegokolwiek problemy, prosimy o poinformowanie nas o tym. Dziękujemy za współpracę.

● Instrukcja bezpiecznej obsługi

1. Zabrania się kontaktu z jakąkolwiek cieczą. Nie zanurzaj produktu w wodzie ani nie dopuszczaj do jego zamoczenia. Nie używaj produktu w deszczu lub w wilgotnym środowisku. Po kontakcie z wodą wewnątrz produktu może wystąpić reakcja korozyjna, która może spowodować naturalne uszkodzenie baterii lub nawet jej wybuch.

2. W przypadku pożaru należy natychmiast ugasić go wodą, mgłą wodną, piaskiem, kocem gaśniczym, proszkiem gaśniczym lub gaśnicą dwutlenkową.

3. Produkt należy używać w temperaturze od -5 °C do 50 °C.
4. Zabrania się jakiegokolwiek demontażu produktu. Jeśli bateria zostanie przebita podczas procesu demontażu, spowoduje to wyciek wewnętrznego elektrolitu baterii, a nawet pożar i wybuch. Nie wymieniaj baterii bez pozwolenia. Jeśli bateria zostanie wymieniona nieprawidłowo, wybuch będzie niebezpieczny. Można ją wymienić tylko na baterię tego samego typu lub równoważny typ baterii pod opieką profesjonalnych techników.
5. Zabrania się uderzania, toczenia lub opróżniania produktu za pomocą maszyny, a także umieszczania ciężkich przedmiotów na produkcie.
6. Nie należy umieszczać produktu w pobliżu źródła ciepła lub w samochodzie w upalny dzień, a także przechowywać go w temperaturze przekraczającej 50° C.

Wprowadzenie do produktu:

- Profesjonalny rejestrator z obsługą bezstratnego liniowego nagrywania w jakości HD 1536 Kbps.
- Funkcja blokady jednym przyciskiem zapobiega niewłaściwej obsłudze.
- 1,4-calowy cyfrowy wyświetlacz HIGH-DEFINITION, obsługujący 23 języki w wielu krajach.
- Jednym przyciskiem można nagrywać, obsługiwać nagrywanie za pomocą sterowania głosowego i monitorowania nagrywania.
- Obsługa nagrywania z synchronizacją czasową, segmentacji nagrania, bardziej humanizowane.
- Obsługa formatów MP3/WMA/FLAC/APE i innych bezstratnych formatów muzycznych.
- Funkcja wejścia liniowego i nagrywania rozmów.
- Funkcja powtarzania AB za pomocą jednego przycisku, obsługa funkcji regulacji prędkości odtwarzania.
- Wbudowany głośnik hi-fi, udostępniaj wspaniałą dźwięk tak, jak chcesz.
- Funkcja rozruchu zabezpieczonego hasłem chroni wewnętrzne dane urządzenia i zapobiega wyciekom.
- Inteligentne wykrywanie zużycia energii, automatyczne zapisywanie pliku nagrania przed rozładowaniem akumulatora.
- Funkcja pozycjonowania zakładek umożliwi słuchanie muzyki/głosu w

dowolnym momencie w środku akapitu.

- obsługa połączenia komputerowego USB 2.0, łatwe przesyłanie i pobieranie głosu lub muzyki.

● Ikona i funkcja produktu:



● Funkcja kluczowa:

Wyłącznik zasilania, kluczyk blokady

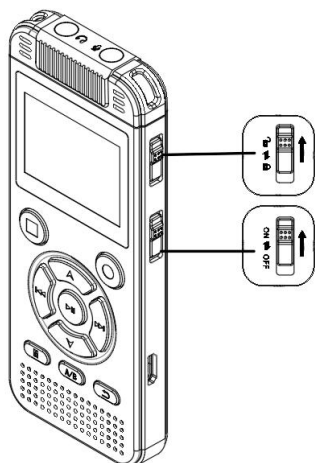

Klawisz blokady: przesunąć w górę, aby odblokować, przesunąć w dół, aby zablokować, zablokuj po zablokowaniu, pozostałe funkcje klawisza z wyjątkiem klawisza zasilania będą nieaktywne.



Wyłącznik zasilania : przesunąć go w górę , aby włączyć zasilanie, aby uruchomić nagrywarke, wyświetlacz się zaświeci, a przesunąć go w dół, aby wyłączyć zasilanie po włączeniu. (W przypadku nieprawidłowości wyłącz wyłącznik zasilania i uruchom ponownie).

Uwaga: Jeśli urządzenie znajduje się w stanie zawieszenia lub zatrzymania i w ciągu 5 minut nie zostanie wykonana żadna operacja, system automatycznie wyłączy się i przejdzie w stan uśpienia.

● Nagrywaj, zapisuj, odtwarzaj

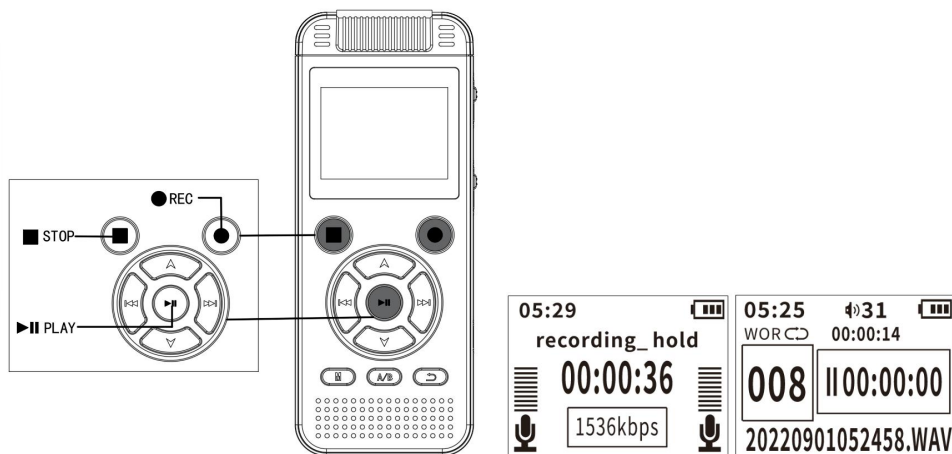

● **Klawisz nagrywania:** otwórz i odblokuj stan, naciśnij krótko klawisz nagrywania, aby rozpocząć nagrywanie.

□ **Klawisz stop:** w trybie nagrywania naciśnij krótko klawisz stop, aby zapisać nagranie. w trybie odtwarzania pliku muzycznego lub nagrywania naciśnij krótko klawisz stop, aby zatrzymać odtwarzanie.

▶▶ **Odtwórz klucz:**

1. Wybierz plik, który chcesz odtworzyć i naciśnij krótko, aby rozpocząć odtwarzanie.
2. Krótkie naciśnięcie podczas nagrywania lub odtwarzania pliku audio spowoduje wstrzymanie bieżącego nagrywania lub odtwarzania pliku audio, a kolejne krótkie naciśnięcie spowoduje wznowienie nagrywania lub odtwarzania pliku audio.
3. W ustawieniach menu, ustawieniach nagrywania i ustawieniach systemowych naciśnij krótko „przycisk odtwarzania”, aby potwierdzić funkcję.
4. Po włączeniu zasilania naciśnij i przytrzymaj przycisk odtwarzania przez około 3 sekundy, aby wyświetlić monit ① ② ③ „Bye-Bye” o wyłączenie urządzenia i przejście w tryb uśpienia. Naciśnij i przytrzymaj ponownie, aby włączyć urządzenie.

● **Wybór, Głośność**

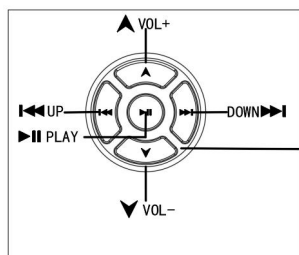

⏮ Klawisz poprzedniej piosenki: naciśnij krótko raz, aby przełączyć poprzednią piosenkę podczas odtwarzania pliku, naciśnij długo, aby przewinąć do tyłu. Przełącz w lewo w ustawieniach.

⏭ Następny klawisz: naciśnij krótko raz podczas odtwarzania pliku, aby przejść do następnego utworu, naciśnij długo, aby przewinąć do przodu. Przełącz w prawo w ustawieniach.

▲ Klawisz zwiększania głośności: zwiększanie głośności. W ustawieniach jest wybór w górę i regulacja numeryczna.

▼ Klawisz głośności Minus: Dostosuj głośność, aby ją zmniejszyć. W ustawieniach jest wybór w dół i regulacja numeryczna.

● Menu

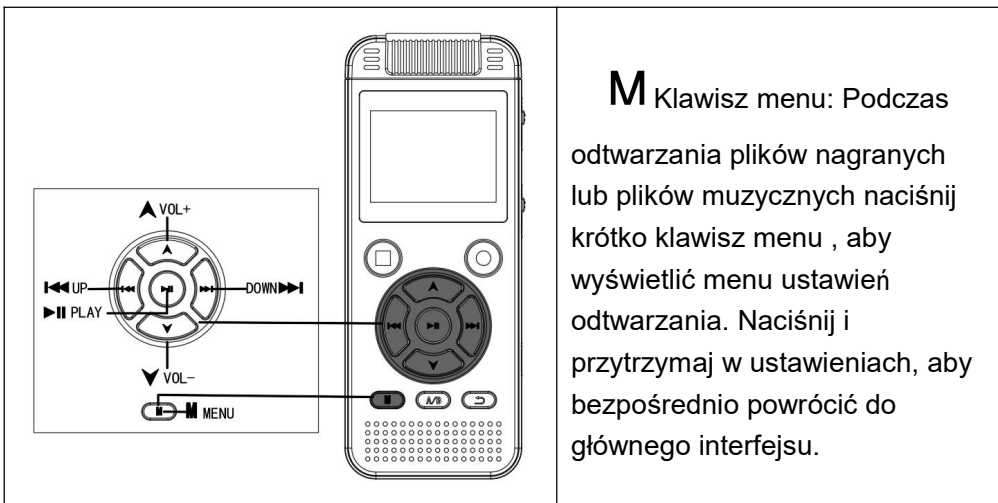

M Klawisz menu: Podczas odtwarzania plików nagranych lub plików muzycznych naciśnij krótko klawisz menu, aby wyświetlić menu ustawień odtwarzania. Naciśnij i przytrzymaj w ustawieniach, aby bezpośrednio powrócić do głównego interfejsu.

● Powtórz czytanie

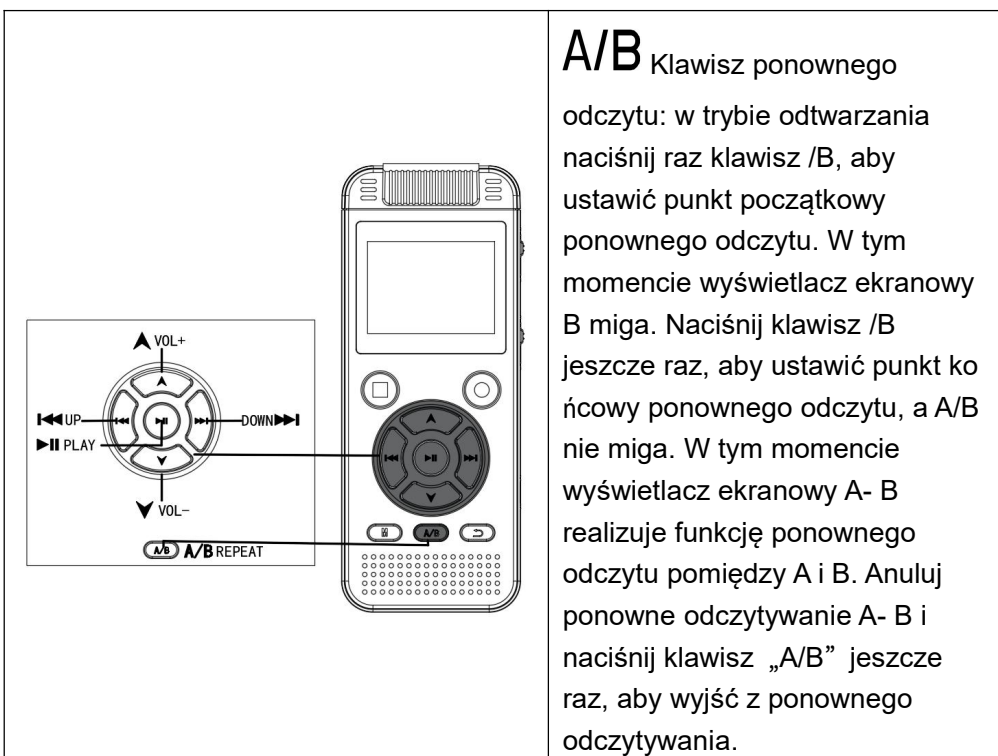

A/B Klawisz ponownego odczytu: w trybie odtwarzania naciśnij raz klawisz /B, aby ustawić punkt początkowy ponownego odczytu. W tym momencie wyświetlacz ekranowy B miga. Naciśnij klawisz /B jeszcze raz, aby ustawić punkt końcowy ponownego odczytu, a A/B nie miga. W tym momencie wyświetlacz ekranowy A- B realizuje funkcję ponownego odczytu pomiędzy A i B. Anuluj ponowne odczytywanie A- B i naciśnij klawisz „A/B” jeszcze raz, aby wyjść z ponownego odczytywania.

● Powrót

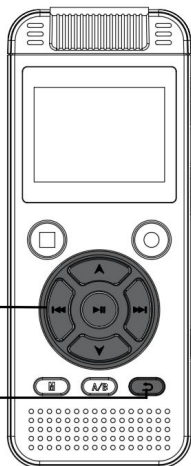
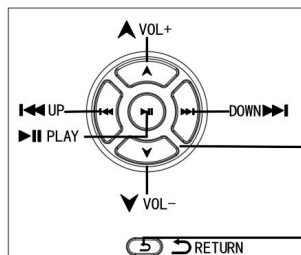

 Klawisz powrotu: krótkie naciśnięcie powoduje powrót o poziom wyżej.
Uwaga: Nie wyłączaj zasilania bezpośrednio podczas nagrywania ani po skonfigurowaniu różnych ustawień (ustawień menu, ustawień nagrywania, ustawień systemowych), ponieważ bezpośrednie wyłączenie zasilania może spowodować uszkodzenie nagranych plików, ich utratę i zmianę ustawień systemowych.

● Ustawienia nagrywania

(Naciśnij krótko „klawisz odtwarzania”, aby wejść do interfejsu nagrywania)

1. Biblioteka nagrań: naciśnij krótko przycisk odtwarzania, aby przejść do listy plików nagrań.

2. Przełącznik redukcji szumów: Po włączeniu funkcji redukcji szumów część szumów otoczenia może zostać odfiltrowana.

3. Ustawienie szybkości transmisji: Format MP3/WAV ma następujące sześć szybkości transmisji: MP3 :(32 kbps/128 kbps/192 kbps)

WAV: (512 kbps/1024 kbps/1536 kbps)

Uwaga: Jeśli musisz ustawić szybkość transmisji, najpierw wyłącz redukcję szumów.

4. Segmentacja nagrywania: 30 minut, 60 minut i 90 minut są opcjonalne. Jeśli segmentowane nagrywanie jest włączone, plik nagrania zostanie automatycznie zapisany zgodnie z ustawioną długością czasu podczas nagrywania.

5. Ustawienia sterowania głosem : wyłącz/włącz, wybierz „włącz” i włącz tryb sterowania głosem, a ikona sterowania głosem zostanie wyświetlona w

lewym dolnym i prawym dolnym rogu interfejsu nagrywania .

Czułość sterowania głosem: opcjonalnie poziom 1-7.

Uwaga: Gdy włączony jest „tryb sterowania głosem”, urządzenie automatycznie wykryje otaczający dźwięk w stanie nagrywania i automatycznie rozpocznie nagrywanie. Jeśli dźwięk nie zostanie wykryty, nagrywanie zostanie automatycznie wstrzymane. W ważnych środowiskach zaleca się nieużywanie tej funkcji.

6. Ustawienie wzmocnienia: opcjonalnie poziom 1-7.

7. Ustawienia aparatu słuchowego: wyłącz/włącz, wybierz „włącz” i podłącz zestaw słuchawkowy, aby monitorować nagrywaną treść.

8. Nagrywanie z ustawionym czasem: wł./wył., ustaw wymagany „bieżący czas”, „czas rozpoczęcia” i „czas zakończenia” po otwarciu, a nagrywanie i zapisywanie rozpocznie się automatycznie po ustawieniu czasu.

Czas rozpoczęcia/czas zakończenia: naciśnij krótko przycisk odtwarzania, aby wejść; możesz naciskać przyciski góra/dół, aby przełączać „czas” i „minuty”

w lewo lub w prawo; krótkie naciśnięcie przycisku zwiększania/zmniejszania głośności umożliwia regulację wartości „czasu” i „minut” w górę lub w dół; krótkie naciśnięcie przycisku odtwarzania potwierdza zapisanie ustawień.

Uwaga: Podczas korzystania z funkcji nagrywania czasowego należy ustawić czas systemowy. Nie można wyłączyć wyłącznika zasilania, ale należy go włączyć.

● Ustawienia:

1. Język: Urządzenie obsługuje 7 języków, użytkownicy mogą wybierać według swoich potrzeb.

2. Data i godzina: ustawianie godziny: naciśnij krótko „klawisz odtwarzania”, aby wejść, możesz naciskać „klawisze w górę/w dół”, aby przełączać się między „godziną” i „minutami” w lewo i w prawo, naciśnij krótko „klawisz zwiększania/zmniejszania głośności”, aby regulować wartości „godziny” i „minut” w górę i w dół, a następnie naciśnij krótko „klawisz odtwarzania”, aby potwierdzić zapisanie ustawień.

3. Ustawienie daty: naciśnij krótko „klawisz odtwarzania”, aby wejść, a następnie naciśnij „klawisz w górę/w dół”, aby przełączać lewo i prawo „rok”, „miesiąc” i „dzień”. Naciśnij krótko „klawisz zwiększania/zmniejszania głośności”, aby dostosować wartości „roku”, „miesiąca” i „dnia” w górę i w dół. Po ustawieniu naciśnij krótko „klawisz odtwarzania”, aby potwierdzić zapisanie.

4. Ustawienie hasła: Ustawienie: Wł./Wył. Ustaw hasło: po wprowadzeniu możesz nacisnąć przycisk w górę/w dół, aby przełączać się w lewo i prawo, nacisnąć przycisk zwiększania/zmniejszania głośności, aby dostosować liczbę w górę i w dół, a następnie nacisnąć przycisk odtwarzania, aby potwierdzić zapisanie.

Uwaga: (Domyślne hasło tego urządzenia to zamknięte. Jeśli musisz je otworzyć, zapamiętaj ustawione hasło. Po otwarciu funkcji hasła, jeśli wprowadzone hasło jest nieprawidłowe, nie będziesz mógł korzystać z plików tego urządzenia ani ich przeglądać ani przeglądać za pośrednictwem połączenia komputerowego. Jeśli musisz je zamknąć,

ustaw hasło ponownie na 9999 i naciśnij „klawisz menu”, aby zamknąć funkcję hasła) .

5. Czas podświetlenia : 30 sekund, 20 sekund, 10 sekund, zawsze jasne.

6. Jasność ekranu : opcjonalnie 1-16 poziomów.

7. Ustawienia wyłączenia : automatyczne wyłączenie: opcjonalnie 1-12 minut.
Czas wyłączenia: opcjonalnie 1-60 minut.

8. Miejsce na dysku: możesz zobaczyć całkowitą pojemność urządzenia i pozostałą dostępną pojemność.

9. Ustawienia fabryczne: Przywróć ustawienia fabryczne. Wybranie „Tak” przywróci wszystkie ustawienia do ustawień fabrycznych.

● Podłącz komputer

Włóż jeden koniec kabla USB do otworu USB urządzenia, a drugi koniec do portu USB komputera. Po zakończeniu transferu plików otwórz „Mój komputer”, wybierz literę dysku urządzenia, kliknij prawym przyciskiem myszy, a następnie kliknij „Wysuń”, aby bezpiecznie wyjść z dysku. Wyjmij dysk w normalnym trybie pracy, aby zapobiec utracie danych. (Różne systemy operacyjne mogą się nieznacznie różnić, wyłącznie w celach informacyjnych)

Uwaga: To urządzenie nie obsługuje funkcji odtwarzania folderów.

Skopiuj pliki muzyczne MP3 do katalogu „MUSIC” na dysku wymiennym. Nie kopiuj folderów o innych nazwach na dysk wymienny, w przeciwnym razie urządzenie nie będzie w stanie zidentyfikować plików muzycznych w folderze.

● Ładowanie

Proszę ładować, gdy wskaźnik zasilania „” jest pusty, włóż jeden koniec kabla USB do interfejsu USB, a drugi koniec do interfejsu USB komputera lub ładowarki. Gdy będzie pełny, zostanie wyświetlona ikona baterii.

Szczególna uwaga: jeśli musisz używać ładowarki do ładowania, wybrana specyfikacja ładowarki musi spełniać następujące wymagania, w przeciwnym razie każdy wypadek lub awaria będą traktowane przez naszą firmę jako

szkody osobowe:

Wejście : AC110 ~ 240 V 50/60 Hz z Maks.: 100 mA

Wyjście: DC 5,0~5,5 V --- 500mA ~ 1000mA (USB)

Uwaga: To urządzenie nie jest wyposażone w port ładowania DC, do ładowania bezpośrednio należy użyć kabla Micro USB.

Oświadczenie

Upewnij się, że tworzysz kopię zapasową danych podczas użytkowania. Nasza firma nie ponosi odpowiedzialności za utratę i uszkodzenie danych osobowych spowodowane nieprawidłową obsługą oprogramowania i sprzętu, konserwacją produktu, wymianą baterii lub innymi wypadkami, ani za inne pośrednie straty spowodowane tym. Jednocześnie nie możemy kontrolować nieporozumień, które użytkownicy mogą spowodować w tej instrukcji. Dlatego firma nie będzie odpowiedzialna za przypadkowe uszkodzenia, które mogą wystąpić podczas korzystania z tej instrukcji, i nie będzie ponosić odpowiedzialności za roszczenia osób trzecich wynikające z korzystania z produktu.

● Arkusz specyfikacji nagrywania

Format nagrywania	szybkość transmisji bitów	8 GB	16 GB	32 GB
Format WAV	1536 kbps	około 12 godzin	około 24 godzin	około 48 godzin
	1024 kbps	około 18 godzin	około 36 godzin	około 72 godzin
	768 kbps	około 24 godzin	około 48 godzin	około 96 godzin
	512 kbps	około 36 godzin	około 72 godzin	około 144 godzin
Format MP3	192 kbps	około 96 godzin	około 192 godzin	około 384 godzin
	128 kbps	około 143 godzin	około 286 godzin	około 572 godzin
	64 kbps	około 290 godzin	około 580 godzin	około 1160 godzin

	32 kbps	około 580 godzin	około 1160 godzin	Okolo 2320 godzin
--	---------	------------------	-------------------	-------------------

Uwaga: Podany powyżej czas nagrywania oznacza maksymalny czas nagrywania przy danej pojemności pamięci masowej, a nie ciągły czas nagrywania przy danej pojemności akumulatora.

● Dane techniczne

Rozmiar woluminu	Okolo 105*41,5*11,5 mm
Wyświetlacz	1,4-calowy cyfrowy ekran o wysokiej rozdzielczości
Specyfikacje baterii	Bateria litowa 3,7 V/ 800 mAh
Format nagrywania	MP3, WAV
Stosunek sygnału do szumu	\geq 80 dB
Głośnik	8 Ω 1 W
Format muzyczny	MP3, WAV, WMA, FLAC, APE
Mikrofon	mikrofon pojemnościowy
Jakość nagrywania	Format WAV: 1536 Kbps, 1024 Kbps 768 kbps, 512 kbps Format MP3: 192 Kbps, 128 Kbps 64 kb/s, 32 kb/s
Interfejs	Mikro 5pinowy USB2.0
Język systemu	Chiński, japoński, angielski, itd.
System wsparcia	OKNA
Masa ciała	około 94 gramów
Zalecane środowisko użytkowania	-5 do 40 stopni Celsjusza

Producent: Shanghaimuxinmuyeyouxiangongsi

Adres: Shuangchenglu 803nong11hao1602A-1609shi, baoshanqu, szanghaj 200000 CN.

Importowane do AUS: SIHAO PTY LTD. 1 ROKEVA STREETEASTWOOD NSW 2122 Australia

Importowane do USA: Sanven Technology Ltd. Suite 250, 9166 Anaheim Place, Rancho Cucamonga, CA 91730

EC	REP
-----------	------------

E-CrossStu GmbH
Mainzer Landstr.69, 60329 Frankfurt am Main.

UK	REP
-----------	------------

YH CONSULTING LIMITED.
C/O YH Consulting Limited Office 147, Centurion House,
London Road, Staines-upon-Thames, Surrey, TW18 4AX

VEVOR[®]

TOUGH TOOLS, HALF PRICE

Techniczny Wsparcie i certyfikat e-gwarancji

www.vevor.com/support

VEVOR®

TOUGH TOOLS, HALF PRICE

Technisch Ondersteuning en E-garantiecertificaat
www.vevor.com/support

Digitale spraakrecorder

MODEL: GL-89

Wij streven er voortdurend naar om u gereedschappen tegen concurrerende prijzen te leveren.

"Bespaar de helft", "halve prijs" of andere soortgelijke uitdrukkingen die alleen door ons worden gebruikt geeft een schatting van de besparingen die u kunt behalen door bepaalde gereedschappen te kopen bij ons vergeleken met de grote topmerken en betekent niet per se dat omslag alle categorieën van tools die wij aanbieden. U wordt vriendelijk verzocht om te verifiëren voorzichtig wanneer u een bestelling bij ons plaatst, als u daadwerkelijk Besparing Half in vergelijking met de grote topmerken.

VEVOR®

TOUGH TOOLS, HALF PRICE

Digital Voice Recorder

MODEL: GL-89





NEED HELP? CONTACT US!

Have product questions? Need technical support? Please feel free to contact us:

Technical Support and E-Warranty Certificate
www.vevor.com/support

This is the original instruction, please read all manual instructions carefully before operating. VEVOR reserves a clear interpretation of our user manual. The appearance of the product shall be subject to the product you received. Please forgive us that we won't inform you again if there are any technology or software updates on our product.

	<p>Waarschuwing: om het risico op letsel te verkleinen, moet de gebruiker de gebruiksaanwijzing zorgvuldig lezen.</p>
	<p>Dit apparaat voldoet aan Deel 15 van de FCC-regels. De werking is onderworpen aan de volgende twee voorwaarden: (1) Dit apparaat mag geen schadelijke interferentie veroorzaken, en (2) dit apparaat moet alle ontvangen interferentie accepteren, inclusief interferentie die ongewenste werking kan veroorzaken.</p>

INSTRUCTIONS

Hartelijk dank voor het gebruik van onze digitale voicerecorder.

Om u zo snel mogelijk met deze machine te laten werken, hebben we een gedetailleerde gebruikershandleiding, waaruit u kennis kunt halen over de productintroductie, het gebruik, de systeeminstellingen en veiligheidsmaatregelen. Lees voordat u uw digitale voicerecorder gebruikt zorgvuldig alle willekeurig verspreide informatie, die u zal helpen het product beter te gebruiken.

Wij zijn zeer zorgvuldig en nauwgezet te werk gegaan bij het samenstellen van deze handleiding en zijn ervan overtuigd dat de informatie in de handleiding correct en betrouwbaar is. Toch kunnen er onvermijdelijk fouten en omissies in voorkomen. Houd hier rekening mee en wij stellen uw correcties zeer op prijs.

Als u problemen ondervindt tijdens het gebruik van het product, laat het ons dan weten . Hartelijk dank voor uw medewerking.

● **Veilige bedieningshandleiding**

1. Het is ten strengste verboden om in contact te komen met vloeistoffen. Dompel het product niet onder in water en zorg dat het niet nat wordt. Gebruik het product niet in de regen of in een vochtige omgeving. Er kan een corrosiereactie optreden na contact met water in het product, waardoor de batterij kan ontploffen.
2. Indien er brand ontstaat, dient u onmiddellijk water, waternevel, zand, een branddeken, poeder of een kooldioxideblusser te gebruiken om de brand te

blussen.

3. Gebruik het product in een omgeving met een temperatuur tussen -5 °C en 50 °C.

4. Het is verboden om het product op welke manier dan ook te demonteren. Als de batterij tijdens het demontageproces wordt doorboord, kan de interne elektrolyt van de batterij lekken, wat zelfs brand en explosie kan veroorzaken. Vervang de batterij niet zonder toestemming. Als de batterij onjuist wordt vervangen, is het gevaarlijk om te exploderen. Deze mag alleen worden vervangen door hetzelfde type of een gelijkwaardig type batterij onder toezicht van professionele technici.

5. Het is verboden om het product bij de machine te stoten, te rollen of te legen en om geen zware voorwerpen op het product te plaatsen.

6. Plaats het product niet in de buurt van een warmtebron of in de auto op een warme dag. Bewaar het product ook niet in een omgeving waar de temperatuur hoger is dan 50° C.

Productintroductie:

- Professionele opnamepenchip, ondersteunt HD lossless lineaire opname 1536 Kbps.
- Eén toetsvergrendelingsfunctie om verkeerde bediening te voorkomen.
- 1,4-inch digitaal HIGH-DEFINITION-scherm, met ondersteuning voor 23 talen in veel landen.
- Eén knop voor opnemen, ondersteuning voor spraakgestuurde opname en opnamebewaking.
- Ondersteuning voor timingregistratie, opnamesegmentatie en meer humanisering.
- Ondersteunt MP3/WMA/FLAC/APE en andere verliesvrije muziekformaten.
- Lijn-in, gespreksopnamefunctie.
- Eén-knop AB-herhaalfunctie, ondersteunt variabele snelheidsaanpassingsfunctie voor afspelen.
- Ingebouwde hifi-luidspreker, deel prachtig geluid zoals u dat wenst.
- Met de wachtwoordopstartfunctie worden de interne gegevens van de machine beschermd en lekken voorkomen.
- Intelligente stroomdetectie: slaat het opnamebestand automatisch op

voordat de stroom opdraakt.

- Functie voor het positioneren van bladwijzers, u kunt op elk gewenst moment midden in een alinea naar muziek/spraak luisteren.
- Ondersteunt USB2.0-computerverbindingen, eenvoudig uploaden en downloaden van spraak of muziek.

● Productpictogram en functie:



● Belangrijkste functie:

Aan/uit-schakelaar,
vergrendelsleutel



Vergrendelingstoets: omhoog duwen om te ontgrendelen, omlaag duwen om te vergrendelen, vergrendelen na vergrendelen, andere toetsfuncties behalve de aan/uit-toets zijn ongeldig.

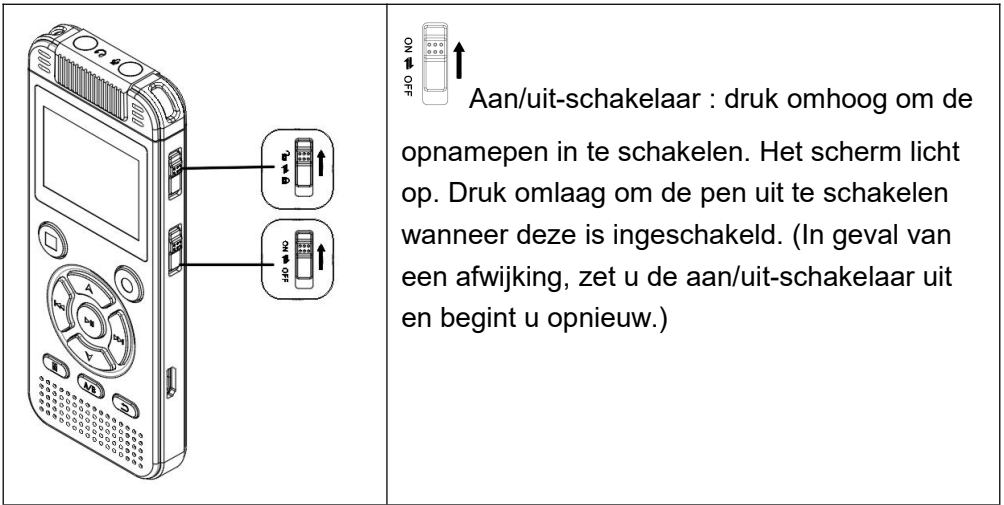

Let op: Wanneer de machine zich in de onderbroken of gestopte toestand bevindt en er gedurende 5 minuten geen handeling plaatsvindt, wordt het systeem automatisch uitgeschakeld en gaat het in de slaapstand.

● Opnemen, opslaan, afspelen

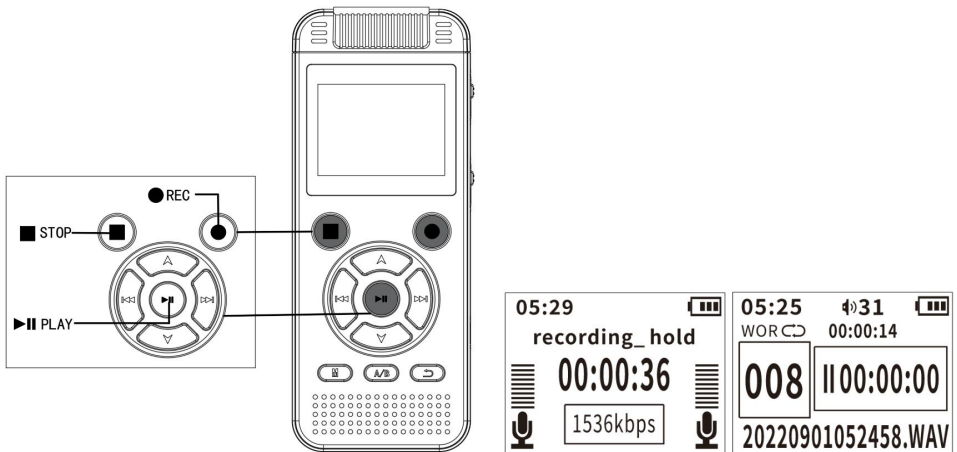

● Opnametoets: open en ontgrendel de status, druk kort op de opnametoets om de opname te starten.

□ **Stopknop:** druk tijdens het opnemen kort op de stopknop om de opname op te slaan. Druk tijdens het afspelen van een muziekbestand of het opnemen van een bestand kort op de stopknop om het afspelen te stoppen.

▶ **II Speeltoets:**

1. Selecteer het bestand dat u wilt afspelen en druk kort om het afspelen te starten.
2. Kort indrukken tijdens het opnemen of afspelen van audio pauzeert de huidige opname of het huidige audiobestand. Kort indrukken hervat de opname of het afspelen van het audiobestand.
3. Druk in het menu Instellingen, Opname-instellingen en Systeeminstellingen kort op de afspeeltoets om de functie te bevestigen.
4. Wanneer de aan/uit-schakelaar is ingeschakeld, houdt u de afspeeltoets ongeveer 3 seconden ingedrukt om ① ② ③ "Bye-Bye" te vragen om de machine uit te schakelen en in de slaapstand te gaan. Houd de toets nogmaals ingedrukt om de machine in te schakelen.

● **Selectie, Volume**

◀◀Vorige nummer-toets: druk kort één keer om naar het vorige nummer te gaan tijdens het afspelen van het bestand, druk lang om terug te spoelen. Schakel naar links in de instellingen.

▶▶Volgende toets: druk kort eenmaal tijdens het afspelen van een bestand om naar het volgende nummer te gaan, druk lang om vooruit te spoelen. Schakel naar rechts in de instellingen.

▲Volume omhoog-toets: pas het volume aan. In de instellingen zijn omhoog selectie en numerieke aanpassing.

▼Volume Minus-toets: Pas het volume aan om te verlagen. In de instellingen zijn neerwaartse selectie en numerieke aanpassing.

● **Menu**



M Menutoets: Wanneer u opnamebestanden of muziekbestanden afspeelt, drukt u kort op de menutoets om het menu met afspeelinstellingen weer te geven. Houd de toets in de instellingen ingedrukt om direct terug te keren naar de hoofdinterface.

● **Herhaal lezen**

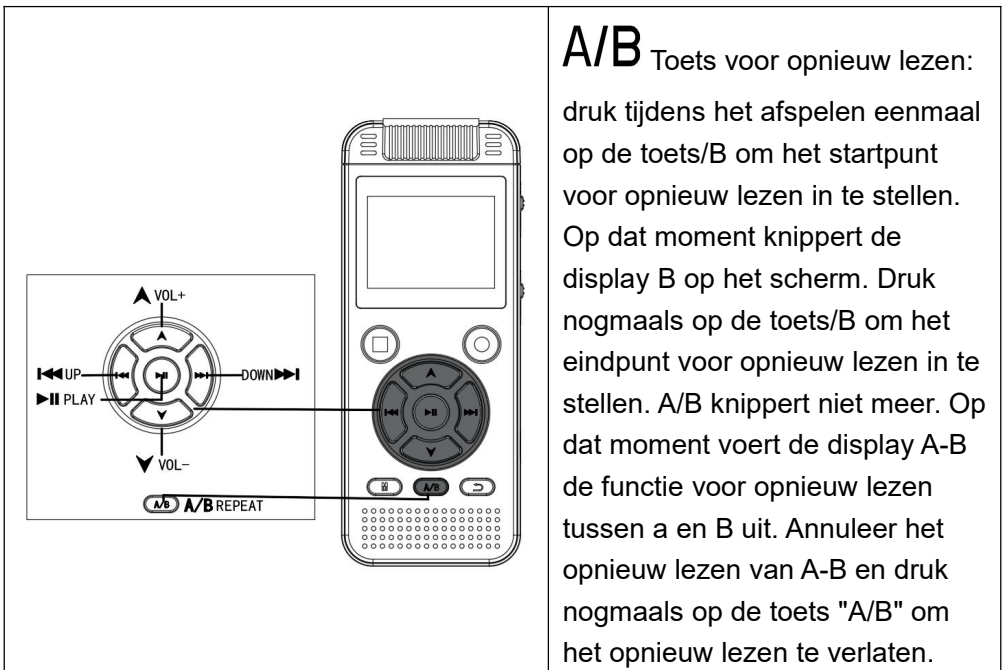

A/B Toets voor opnieuw lezen: druk tijdens het afspeelen eenmaal op de toets/B om het startpunt voor opnieuw lezen in te stellen. Op dat moment knippert de display B op het scherm. Druk nogmaals op de toets/B om het eindpunt voor opnieuw lezen in te stellen. A/B knippert niet meer. Op dat moment voert de display A-B de functie voor opnieuw lezen tussen a en B uit. Annuleer het opnieuw lezen van A-B en druk nogmaals op de toets "A/B" om het opnieuw lezen te verlaten.

● **Opbrengst**

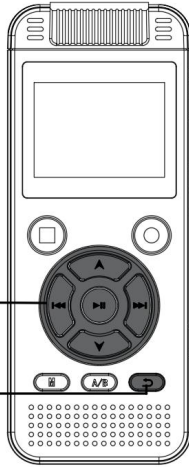
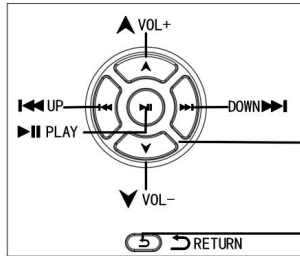

 Return-toets: druk kort om niveau per niveau terug te gaan. Let op: Schakel de aan/uit-schakelaar niet rechtstreeks uit tijdens het opnemen en nadat u diverse instellingen hebt gemaakt (menu-instellingen, opname-instellingen, systeeminstellingen). Als u de aan/uit-schakelaar rechtstreeks uitschakelt, kunnen de opnamebestanden beschadigd raken, kunnen de systeeminstellingen verloren gaan en kan dit leiden tot schade aan de opname.

● Opname-instellingen

(Druk kort op de "play"-toets om de opname-interface te openen)

1. Opnamebibliotheek: druk kort op de afspeeltoets om de lijst met opnamebestanden te openen.

2. Ruisonderdrukkingsschakelaar: Nadat de ruisonderdrukkingfunctie is ingeschakeld, kan een deel van het omgevingsgeluid worden gefilterd.

3. Bitsnelheidsinstelling: MP3/WAV-formaat heeft de volgende zes bitsnelheden: MP3 :(32 kbps/128 kbps/192 kbps)

WAV: (512 kbps/1024 kbps/1536 kbps)

Let op: Als u de bitsnelheid wilt instellen, schakel dan eerst ruisonderdrukking uit.

4. Opnamesegmentatie: 30 minuten, 60 minuten en 90 minuten zijn optioneel. Als gesegmenteerde opname is ingeschakeld, wordt het opnamebestand automatisch opgeslagen volgens de ingestelde tijdsduur tijdens de opname.

5. Instelling voor stembediening : aan/uit, selecteer 'aan' en schakel de stembedieningsmodus in. Het stembedieningspictogram wordt weergegeven

in de linker- en rechterbenedenhoek van de opname-interface .

Gevoeligheid van stembesturing: 1-7 niveaus optioneel.

Let op: Wanneer de "spraakbesturingsmodus" is ingeschakeld, detecteert de machine automatisch het omgevingsgeluid in de opnamestatus en neemt de machine automatisch op. Als het geluid niet wordt gedetecteerd, wordt de opname automatisch onderbroken. In belangrijke omgevingen wordt aanbevolen deze functie niet te gebruiken.

6. Versterkingsinstelling: 1-7 niveau optioneel.

7. Instellingen hoortoestel: uit/aan, selecteer "aan" en plaats de headset om de opgenomen inhoud te beluisteren.

8. Timingopname: aan/uit, stel de gewenste "huidige tijd", "begintijd" en "eindtijd" in na het openen, en start automatisch met opnemen en opslaan na het instellen van de tijd.

Begintijd/eindtijd: druk kort op de afspeeltoets om te openen, druk op de omhoog/omlaag-toets om te schakelen tussen 'tijd' en 'minuten', druk kort op

de volume omhoog/omlaag-toets om de waarden van 'tijd' en 'minuten' aan te passen, en druk kort op de afspeeltoets om het opslaan na de instelling te bevestigen.

Let op: Wanneer u de timing-opnamefunctie gebruikt, moet u de systeemtijd instellen. De aan/uit-schakelaar kan niet worden uitgeschakeld, maar moet wel worden ingeschakeld.

● Instellingen:

1. Taal: Deze machine heeft 7 talen, gebruikers kunnen kiezen op basis van hun behoeften.

2. Datum en tijd: Tijdsinstelling: druk kort op de afspeelknop om de tijd te openen. U kunt op de omhoog/omlaag-knop drukken om te schakelen tussen 'tijd' en 'minuten', druk kort op de volume omhoog/omlaag-knop om de waarden van 'tijd' en 'minuten' omhoog of omlaag aan te passen en druk kort op de afspeelknop om het opslaan na de instelling te bevestigen.

3. Datum instellen: druk kort op de "afspeeltoets" om te openen en druk vervolgens op de "omhoog/omlaag-toets" om te wisselen tussen "jaar", "maand" en "dag". Druk kort op de "volume omhoog/omlaag-toets" om de waarden van "jaar", "maand" en "dag" omhoog of omlaag aan te passen. Druk na het instellen kort op de "afspeeltoets" om het opslaan te bevestigen.

4. Wachtwoord instellen: Instelling: Aan/Uit. Wachtwoord instellen: na het invoeren kunt u op de omhoog/omlaag-knop drukken om naar links en rechts te schakelen, op de volume omhoog/omlaag-knop drukken om het nummer omhoog en omlaag te wijzigen en op de afspeelknop drukken om het opslaan te bevestigen.

Let op: (Het standaardwachtwoord van deze machine is gesloten. Als u deze wilt openen, onthoud dan het ingestelde wachtwoord. Nadat de wachtwoordfunctie is geopend, kunt u de bestanden van deze machine niet gebruiken en bekijken of ze bekijken via de computerverbinding als het ingevoerde wachtwoord onjuist is. Als u deze wilt sluiten, stelt u het wachtwoord opnieuw in op 9999 en drukt u op de "menutoets" om de wachtwoordfunctie te sluiten) .

5. Achtergrondverlichtingstijd : 30 seconden, 20 seconden, 10 seconden, altijd helder.

6. Schermhelderheid : 1-16 niveaus optioneel.

7. Uitschakelinstellingen : automatische uitschakeling: 1-12 minuten optioneel. Timing uitschakeling: 1-60 minuten optioneel.

8. Schijfruimte: u kunt de totale capaciteit van de machine en de resterende beschikbare capaciteit bekijken.

9. Fabrieksinstellingen: Herstel de fabrieksinstellingen. Als u "Ja" selecteert, worden alle instellingen teruggezet naar de fabrieksinstellingen.

● Sluit een computer aan

Steek het ene uiteinde van de USB-kabel in het USB-gat van de machine en het andere uiteinde in de USB-poort van de computer. Nadat de bestandsoverdracht is voltooid, opent u "Deze computer", selecteert u de schijfletter van de machine, klikt u met de rechtermuisknop en klikt u vervolgens op "Uitwerpen" om de schijf veilig te verlaten. Verwijder de schijf in de normale werkingsmodus om gegevensverlies te voorkomen. (Verschillende besturingssystemen kunnen enigszins verschillen, alleen ter referentie)

Let op: Dit apparaat ondersteunt geen mapweergavefunctie. Kopieer MP3-muziekbestanden naar de map "MUSIC" op de verwisselbare schijf en kopieer geen mappen met andere namen naar de verwisselbare schijf. Anders kan het apparaat de muziekbestanden in de map niet herkennen.

● Opladen

Laad op wanneer de stroomindicator "  " leeg is, steek dan het ene uiteinde van de USB-kabel in de USB-interface en steek het andere uiteinde in de USB-interface van de computer of oplader. Wanneer deze vol is, wordt het batterijpictogram weergegeven.

Speciale aandacht: als u een oplader nodig hebt om op te laden, moet de geselecteerde lader voldoen aan de volgende vereisten. Anders wordt elk ongeval of elke storing door ons bedrijf beschouwd als menselijke schade:

Ingang : AC110 ~ 240V 50/60Hz Max: 100mA

Uitgang: DC 5,0~5,5V --- 500mA ~ 1000mA (USB)

Let op: Dit apparaat beschikt niet over een DC-oplaadpoort. Gebruik een micro-USB-kabel om het apparaat rechtstreeks op te laden.

Stelling

Zorg ervoor dat u een back-up maakt van de gegevens tijdens gebruik. Ons bedrijf is niet verantwoordelijk voor het verlies en de schade van persoonlijke gegevens veroorzaakt door verkeerde bediening van software en hardware, productonderhoud, vervanging van de batterij of andere ongelukken, noch voor andere indirecte verliezen die hierdoor worden veroorzaakt. Tegelijkertijd kunnen we de misverstanden die gebruikers in deze handleiding kunnen veroorzaken, niet beheersen. Daarom is het bedrijf niet verantwoordelijk voor accidentele schade die kan optreden tijdens het gebruik van deze handleiding en is het niet aansprakelijk voor claims van derden die voortvloeien uit het gebruik van het product.

● Specificatieblad voor opname

Opnameformaat	bitsnelheid	8GB	16GB	32GB
WAV-formaat	1536 Kbps	ongeveer 12 uur	ongeveer 24 uur	ongeveer 48 uur
	1024 Kbps	ongeveer 18 uur	ongeveer 36 uur	ongeveer 72 uur
	768 Kbps	ongeveer 24 uur	ongeveer 48 uur	ongeveer 96 uur
	512 Kbps	ongeveer 36 uur	ongeveer 72 uur	ongeveer 144 uur
MP3-formaat	192 Kbps	ongeveer 96 uur	ongeveer 192 uur	ongeveer 384 uur
	128 Kbps	ongeveer 143 uur	ongeveer 286 uur	ongeveer 572 uur
	64Kbps	ongeveer 290 uur	ongeveer 580 uur	ongeveer 1160 uur
	32Kbps	ongeveer 580 uur	ongeveer 1160 uur	ongeveer 2320 uur

Let op: de hierboven genoemde opnametijd is de maximale opnametijd van de opslagcapaciteit, niet de continue opnametijd van de batterij.

● Technische specificaties

Volumegrootte	Ongeveer 105*41,5*11,5 mm
Weergave	1,4-inch digitaal high-definitionscherm
Batterijspecificaties	3,7V/800mAh lithiumbatterij
Opnameformaat	MP3, WAV
Signaal-ruisverhouding	\geq 80dB
Spreker	8 Ω 1W
Muziekformaat	MP3, WAV, WMA, FLAC, AAP
Microfoon	condensatormicrofoon
Opnamekwaliteit	WAV-formaat: 1536 Kbps, 1024 Kbps 768 Kbps, 512 Kbps MP3-formaat: 192 Kbps, 128 Kbps 64 Kbps, 32 Kbps
Interface	MICRO 5PIN USB2.0
Systeeltaal	Chinees, Japans, Engels, etc.
Ondersteuningssysteem	VENSTERS
Lichaamsgewicht	ongeveer 94 gram
Aanbevolen gebruiksomgeving	-5 tot 40 graden Celsius

Fabrikant: Shanghaimuxinmuyeyouxiangongsi

Adres: Shuangchenglu 803nong11hao1602A-1609shi, baoshanqu, shanghai 200000 CN.

Geïmporteerd naar AUS: SIHAO PTY LTD. 1 ROKEVA

STREETEASTWOOD NSW 2122 Australië

Geïmporteerd naar de VS: Sanven Technology Ltd. Suite 250, 9166 Anaheim Place, Rancho Cucamonga, CA 91730

EC	REP
-----------	------------

E-CrossStu GmbH
Mainzer Landstr.69, 60329 Frankfurt am Main.

UK	REP
-----------	------------

YH CONSULTING LIMITED.
C/O YH Consulting Limited Office 147, Centurion House,
London Road, Staines-upon-Thames, Surrey, TW18 4AX

VEVOR[®]

TOUGH TOOLS, HALF PRICE

Technisch Ondersteuning en E-garantiecertificaat

www.vevor.com/support

VEVOR®

TOUGH TOOLS, HALF PRICE

Teknisk Support och e-garanticertifikat
www.vevor.com/support

Digital röstinspelare

MODELL: GL-89

Vi fortsätter att vara engagerade i att ge dig verktyg till konkurrenskraftiga priser. "Spara hälften", "Halva priset" eller andra liknande uttryck som endast används av oss representerar en uppskattning av besparingar du kan dra nytta av att köpa vissa verktyg med oss jämfört med de stora toppmärkena och betyder inte nödvändigtvis att täcka alla kategorier av verktyg som erbjuds av oss. Du påminns vänligen om att verifiera försiktigt

när du gör en beställning hos oss om du faktiskt gör det Sparande Halv i jämförelse med de främsta varumärkena.

VEVOR®

TOUGH TOOLS, HALF PRICE

Digital Voice Recorder

MODELL: GL-89





NEED HELP? CONTACT US!

Have product questions? Need technical support? Please feel free to contact us:

Technical Support and E-Warranty Certificate
www.vevor.com/support

This is the original instruction, please read all manual instructions carefully before operating. VEVOR reserves a clear interpretation of our user manual. The appearance of the product shall be subject to the product you received. Please forgive us that we won't inform you again if there are any technology or software updates on our product.

	<p>Varning - För att minska risken för skada måste användaren läsa instruktionerna noggrant.</p>
	<p>Denna enhet uppfyller del 15 av FCC-reglerna. Driften är föremål för följande två villkor: (1) Den här enheten får inte orsaka skadliga störningar och (2) den här enheten måste acceptera alla mottagna störningar, inklusive störningar som kan orsaka oönskad funktion.</p>

INSTRUCTIONS

Tack för att du använder vår digitala röstinspelare.

För att du ska kunna använda denna maskin så snart som möjligt är vi utrustade med en detaljerad användarmanual, från vilken du kan få kunskap om produktintroduktion, användning, systeminställningar och säkerhetsåtgärder. Innan du använder din digitala röstinspelare, se till att noggrant läsa all information som distribueras slumpmässigt, vilket hjälper dig att använda produkten bättre.

Vi är mycket noggranna och noggranna i utarbetandet av den här manualen och tror att informationen i manualen är korrekt och tillförlitlig, men det kommer oundvikligen att förekomma fel och utelämnanden, vänligen ha i åtanke och välkomna din korrigeringsvarmt.

Om du hittar några problem under användningen av produkten, vänligen berätta för oss. Tack för ditt samarbete.

● Säker driftguide

1. Det är strängt förbjudet att komma i kontakt med någon vätska. Sänk inte ner produkten i vatten och gör den inte blöt. Använd inte produkten i regn eller fuktig miljö. Korrosionsreaktioner kan uppstå efter kontakt med vatten inuti produkten, vilket kan göra att batteriet blir naturligt eller till och med exploderar.
2. Om en brand uppstår, använd omedelbart vatten, vattendimma, sand, brandfilt, torrpulver, koldioxidbrandsläckare för att släcka branden.
3. Använd produkten i en miljö med en temperatur mellan -5 °C och 50 °C.

4. Det är förbjudet att demontera produkten på något sätt. Om batteriet genomborras under demonteringsprocessen kommer det att orsaka att batteriets inre elektrolyt läcker, till och med orsaka brand och explosion. Byt inte ut batteriet utan tillstånd. Om batteriet byts ut på fel sätt är det farligt att explodera. Det kan endast ersättas av samma typ eller motsvarande typ av batteri under drift av professionella tekniker.
5. Det är förbjudet att slå, rulla eller tömma produkten vid maskinen, och placera inga tunga föremål på produkten.
6. Placera inte produkten nära en värmekälla eller i en bil under en varm dag, och förvara inte produkten i en miljö som överstiger 50° C.

Produktintroduktion:

- Professionellt inspelningspenna-chip, stödjer förlustfri linjär inspelning i HD 1536 Kbps.
- En knapplåsknappsfunktion för att förhindra felaktig användning.
- 1,4-tums digital HIGH-DEFINITION-skärm som stöder 23 språk i många länder.
- En knapp kan spela in, stödja röststyrningsinspelning och inspelningsövervakning.
- Stöd för timinginspelning, inspelningssegmentering, mer humaniserat.
- Stöd MP3/WMA/FLAC/APE och andra förlustfria musikformat.
- Line-in, samtalsinspelningsfunktion.
- En knapp AB upprepad uppspelningsfunktion, stöder justeringsfunktion för uppspelning med variabel hastighet.
- Inbyggd hi-fi-högtalare, dela underbart ljud som du vill.
- Med lösenordsstartfunktion, skydda maskinens interna data, förhindra läckor.
- Intelligent strömavkänning, spara inspelningsfilen automatiskt innan strömmen tar slut.
- Bokmärkespositioneringsfunktion, du kan lyssna på musik/röst när som helst mitt i ett stycke.
- stöder USB2.0-datoranslutning, lätt att ladda upp och ladda ner röst eller musik.

● Produktikon och funktion:



● Nyckelfunktion:

Strömbrytare, låsnyckel

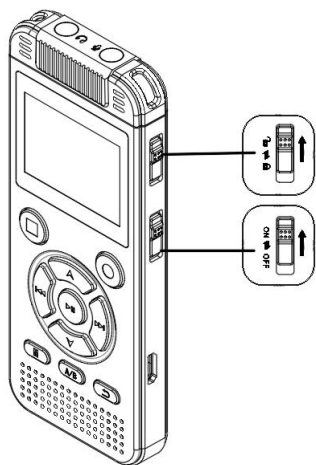

Låsnyckel: tryck upp för att låsa upp, tryck ned för att låsa, lås efter låsning, andra nyckelfunktioner förutom strömbrytaren kommer att vara ogiltiga.



Strömbrytare : tryck uppåt , slå på strömmen för att starta inspelningspennan, displayen tänds och tryck nedåt för att stänga av strömmen när den slås på. (Vid avvikelse, stäng av strömbrytaren och börja om).

Obs: När maskinen är i avstängt eller stoppat tillstånd, om det inte sker någon åtgärd inom 5 minuter, stängs systemet automatiskt av och går in i viloläge.

● Spela in, spara, spela

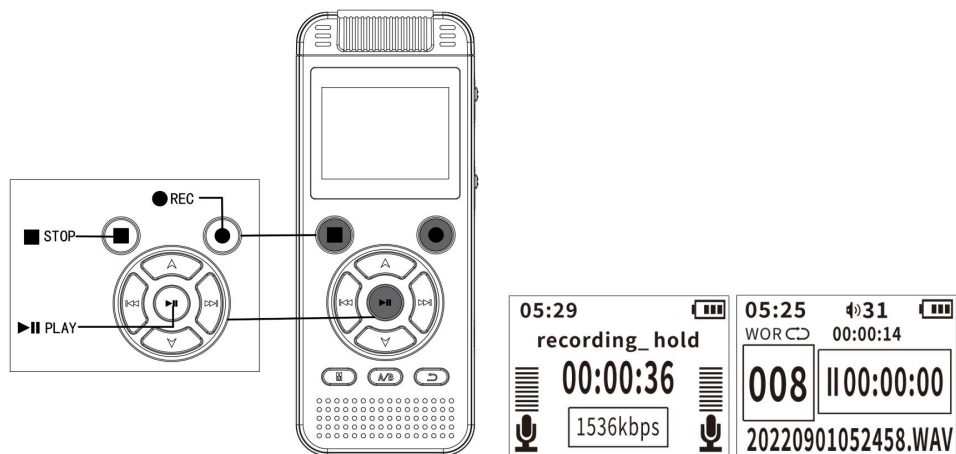

● **Inspelningsnyckel:** öppna och lås upp statusen, tryck kort på inspelningsknappen för att starta inspelningen.

□ **Stoppknapp:** i inspelningsläge, tryck kort på stoppknappen för att spara inspelningen. i tillståndet för uppspelning av musikfil eller inspelningsfil, tryck kort på stoppknappen för att stoppa uppspelningen.

▶ **Spelnyckel:**

1. Välj filen som ska spelas upp och tryck kort för att börja spela.
2. Ett kort tryck i inspelnings- eller uppspelningsläge pausar den aktuella inspelningen eller ljudfilen, och ett kort tryck igen kommer att fortsätta spela in eller spela upp ljudfilen.
3. I menyinställningarna, inspelningsinställningarna och systeminställningarna, tryck kort på "uppspelningsknappen" för att bekräfta funktionen.
4. När strömbrytaren är påslagen, tryck och håll ned play-tangenten i cirka 3 sekunder för att uppmana ① ② ③ "Bye-Bye" att stänga av maskinen och gå in i viloläge. Tryck och håll in igen för att slå på maskinen.

● Val, Volym

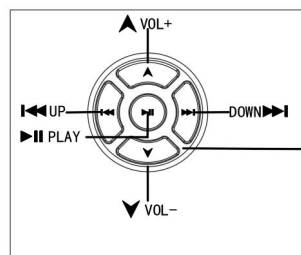

◀◀Föregående låt-knapp: kort tryck en gång för att byta föregående låt när filen spelas, långt tryck för att spola tillbaka. Växla till vänster i inställningarna.

▶▶Nästa knapp: kort tryck en gång när du spelar en fil för att byta till nästa låt, lång tryckning för att snabbspola framåt. Växla till höger i inställningarna.

▲Volym upp-knapp: justera upp volymen. I inställningarna finns uppval och numerisk justering.

▼Volym Minusknapp: Justera volymen för att minska. I inställningarna finns nedåtval och numerisk justering.

● Meny

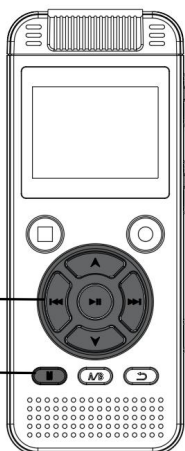
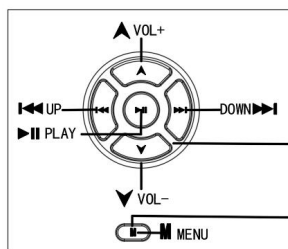

M Menyknapp: När du spelar upp inspelningsfiler eller musikfiler, tryck kort på menyknappen för att visa uppspelningsinställningsmenyn, och tryck länge i inställningen för att direkt återgå till huvudgränssnittet.

● Upprepa läsningen

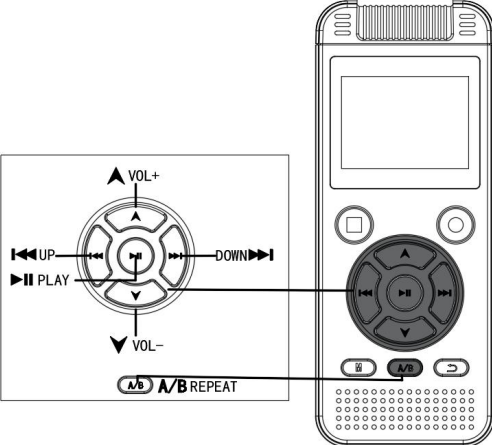

A/B Återläsningstangent: i uppspelningsläge, tryck på/B-tangenten en gång för att ställa in startpunkten för återläsningen. vid denna tidpunkt blinkar skärmbilden B. tryck på/B-tangenten en gång till för att ställa in slutpunkten för återläsningen och A/B blinkar inte. vid denna tidpunkt realiserar skärmbilden A-B återläsningfunktionen mellan a och B. avbryt A-B-omläsningen och tryck på "A/B"-tangenten en gång till för att avsluta återläsningen.

● Återvända

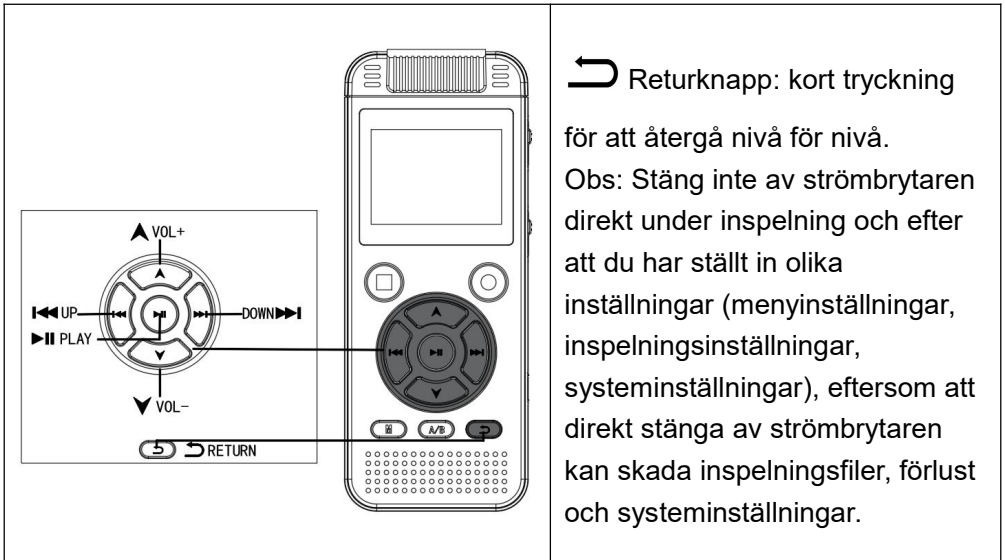

 Returknapp: kort tryckning för att återgå nivå för nivå.
Obs: Stäng inte av strömbrytaren direkt under inspelning och efter att du har ställt in olika inställningar (menyinställningar, inspelningsinställningar, systeminställningar), eftersom att direkt stänga av strömbrytaren kan skada inspelningsfiler, förlust och systeminställningar.

● Inspelningsinställningar

(Tryck kort på "play-knappen" för att komma in i inspelningsgränssnittet)

1. Inspelningsbibliotek: tryck kort på uppspelningsknappen för att öppna listan med inspelningsfiler.

2. Strömbrytare för brusreducering: Efter att brusreduceringsfunktionen är påslagen kan en del av omgivningsbruset filtreras bort.

3. Bithastighetsinställning: MP3/WAV-formatet har följande sex bithastigheter: MP3 :(32 kbps/128 kbps/192 kbps)
WAV:(512kbps/1024kbps/1536kbps)

Obs: Om du behöver ställa in bithastigheten, stäng av brusreduceringen först.

4. Inspelningssegmentering: 30 minuter, 60 minuter och 90 minuter är valfria. Om segmenterad inspelning är på, kommer inspelningsfilen att sparas automatiskt enligt den inställda tidslängden under inspelningen.

5. Röststyrningsinställning : av/på, välj "på" och slå på röststyrningsläget, så kommer röststyrningsikonen att visas i de nedre vänstra och högra hörnen

av inspelningsgränssnittet .

Röststyrningskänslighet: 1-7 nivåer valfritt.

Obs: När "röststyrningsläget" är aktiverat kommer maskinen automatiskt att känna av det omgivande ljudet i inspelningsläge, och maskinen kommer automatiskt att spela in. Om ljudet inte känns av kommer inspelningen att avbrytas automatiskt. I viktiga miljöer rekommenderas det att inte använda denna funktion.

6. Förstärkningsinställning: 1-7 nivå valfritt.

7. Hörapparatinställningar: av/på, välj "på" och sätt i headsetet för att övervaka innehållet som spelas in.

8. Tidsinspelning: på/av, ställ in önskad "aktuell tid", "starttid" och "sluttid" efter öppning, och starta automatiskt inspelning och spara efter inställning av tiden.

Starttid/sluttid: tryck kort på uppspelningsknappen för att gå in, du kan trycka på upp/ned-knappen för att byta "tid" och "minut" åt vänster och höger, tryck kort på volym upp/ned-knappen för att justera värdena för "tid " och "minut"

upp och ner, och tryck kort på uppspelningsknappen för att bekräfta sparandet efter inställningen.

Obs: När du använder tidsinspelningsfunktionen måste du ställa in systemtiden. Strömbrytaren kan inte stängas av, men måste vara påslagen.

● Inställningar:

1. Språk: Denna maskin har 7 språk, användare kan välja efter deras behov.

2. Datum och tid: tidsinställning: tryck kort på "play-knappen" för att gå in, du kan trycka på "upp/ned-knappen" för att växla mellan "tid" och "minut" till vänster och höger, kort tryck på "volym upp/ ned-knappen" för att justera värdena för "tid" och "minut" upp och ner, och tryck kort på "play-knappen" för att bekräfta sparandet efter inställningen.

3. Datuminställning: tryck kort på "play-tangenten" för att gå in och tryck sedan på "upp/ned-knappen" för att byta vänster och höger "år", "månad" och "dag". tryck kort på "volym upp/ner-knappen" för att justera värdena för "år", "månad" och "dag" upp och ner. efter inställningen, tryck kort på "play-knappen" för att bekräfta sparandet.

4. Lösenordsinställning: Inställning: På/Av. Ställ in lösenord: efter inmatning kan du trycka på upp/ned-knappen för att växla vänster och höger, tryck på volym upp/ned-knappen för att justera siffran upp och ner och tryck på uppspelningsknappen för att bekräfta sparandet.

Obs: (Standardlösenordet för den här maskinen är stängt. Om du behöver öppna den, kom ihåg det inställda lösenordet. Efter att lösenordsfunktionen har öppnats, om inmatningslösenordet är felaktigt, kommer du inte att kunna använda och visa filerna på den här maskinen eller se dem via datoranslutningen Om du behöver stänga den, ställ in lösenordet till 9999 igen och tryck på "menyknappen" för att stänga lösenordsfunktionen) .

5. Bakgrundsbelysningstid : 30 sekunder, 20 sekunder, 10 sekunder, alltid ljus.

6. Skärmens ljusstyrka : 1-16 nivåer valfritt.

7. Avstängningsinställningar : automatisk avstängning: 1-12 minuter valfritt.

Timing avstängning: 1-60 minuter valfritt.

8. Diskutrymme: du kan se maskinens totala kapacitet och den återstående tillgängliga kapaciteten.

9. Fabriksinställningar: Återställ fabriksinställningarna. Om du väljer "Ja" återställs alla inställningar till fabriksinställningarna.

● Anslut en dator

Sätt i ena änden av USB-kabeln i USB-hålet på maskinen och den andra änden i USB-porten på datorn. När filöverföringen är klar öppnar du "Den här datorn", väljer diskbokstaven för maskinen, klickar på höger musknapp och klickar sedan på "Mata ut" för att säkert lämna disken. Ta bort disken i normalt driftläge för att förhindra dataförlust. (Olika operativsystem kan skilja sig något, endast för referens)

Obs: Den här maskinen stöder inte mappuppspelningsfunktion, kopiera MP3-musikfiler till "MUSIC"-katalogen för den flyttbara disken, kopiera inte andra namnmappar på den flyttbara disken, annars kan maskinen inte identifiera musikfilerna i mappen.

● Laddar

Vänligen ladda när strömindikatorn "  " är tom, sätt i ena änden av

USB-kabeln i USB-gränssnittet och anslut den andra änden till USB-gränssnittet på datorn eller laddaren. När den är full visas batteriikonen. Särskild uppmärksamhet: om du behöver använda en laddare för laddning måste den valda laddarspecifikationen uppfylla följande krav, annars kommer varje olycka eller fel att betraktas som mänsklig skada av vårt företag:

I nput: AC110 ~ 240V 50/60Hz Max:100mA

Utgång: DC 5,0~5,5V - - - 500mA ~ 1000mA(USB)

Obs: Den här maskinen har ingen DC-laddningsport, använd Micro USB-kabel för att ladda direkt.

Påstående

Se till att säkerhetskopiera data under användning. Vårt företag ansvarar inte

för förlust och skada av personuppgifter orsakade av felaktig användning av mjukvara och hårdvara, produktunderhåll, batteribytest eller andra olyckor, och inte heller för andra indirekta förluster orsakade av detta. Samtidigt kan vi inte kontrollera det missförstånd som användare kan orsaka i denna manual. Därför kommer företaget inte att hållas ansvarigt för oavsiktlig skada som kan uppstå under användningen av denna manual, och kommer inte att hållas ansvarigt för anspråk från tredje part som uppstår från användningen av produkten.

● Specifikationsblad för inspelning

Inspelning sformat	bithastighe t	8 GB	16 GB	32 GB
WAV-form at	1536 Kbps	ca 12 timmar	cirka 24 timmar	cirka 48 timmar
	1024 Kbps	ca 18 timmar	ca 36 timmar	cirka 72 timmar
	768 Kbps	cirka 24 timmar	cirka 48 timmar	cirka 96 timmar
	512 Kbps	ca 36 timmar	cirka 72 timmar	cirka 144 timmar
MP3-form at	192 Kbps	cirka 96 timmar	cirka 192 timmar	cirka 384 timmar
	128 Kbps	ca 143 timmar	cirka 286 timmar	cirka 572 timmar
	64 Kbps	ca 290 timmar	ca 580 timmar	ca 1160 timmar
	32 Kbps	ca 580 timmar	ca 1160 timmar	Cirka 2320 timmar

Obs: Ovanstående inspelningstid är den maximala inspelningstiden för lagringskapaciteten, inte den kontinuerliga inspelningstiden för batteriet.

● Tekniska specifikationer

Volymstorlek	Cirka 105*41,5*11,5 mm
Visa	1,4-tums digital högupplöst skärm
Batterispecifikationer	3,7V/800mAh litiumbatteri
Inspelningsformat	MP3, WAV
Signal-brusförhållande	≥ 80db
Högtalare	8 Ω 1W
Musikformat	MP3, WAV, WMA, FLAC, APE
Mikrofon	kondensatormikrofon
Inspelningskvalitet	WAV-format: 1536 Kbps, 1024 Kbps 768 Kbps, 512 Kbps MP3-format: 192 Kbps, 128 Kbps 64 Kbps, 32 Kbps
Gränssnitt	MICRO 5PIN USB2.0
Systemspråk	kinesiska, japanska, engelska, etc.
Stödsystem	FÖNSTER
Kroppsvikt	ca 94 gram
Rekommenderad användningsmiljö	-5 till 40 grader Celsius

Tillverkare: Shanghaimuxinmuyeyouxiangongsi

Address: Shuangchenglu 803nong11hao1602A-1609shi, baoshanqu, shanghai 200000 CN.

Importerad till AUS: SIHAO PTY LTD. 1 ROKEVA STREETEASTWOOD NSW 2122 Australien

Importerad till USA: Sanven Technology Ltd. Suite 250, 9166 Anaheim Place, Rancho Cucamonga, CA 91730

EC	REP
-----------	------------

E-CrossStu GmbH
Mainzer Landstr.69, 60329 Frankfurt am Main.

UK	REP
-----------	------------

YH CONSULTING LIMITED.
C/O YH Consulting Limited Office 147, Centurion House,
London Road, Staines-upon-Thames, Surrey, TW18 4AX

VEVOR[®]

TOUGH TOOLS, HALF PRICE

Teknisk Support och e-garanticertifikat

www.vevor.com/support