

Seria BPE - Valve Regulated Lead Acid Battery

### SPECYFIKACJA

#### DANE PODSTAWOWE

Napięcie znamionowe	6	V
Pojemność 20h przy rozładowaniu do 1,75V/ogniwo w 25°C	12	Ah
Rezystancja wewnętrzna (w pełni naładowany akumulator) 25°C	6	mΩ

#### WYMIARY

Długość	151(±1)	mm
Szerokość	51(±1)	mm
Wysokość	94(±1)	mm
(wysokość z terminalami)	100(±1)	mm
Waga	1,90	kg

#### KOŃCÓWKI BIEGUNOWE

FASTON	T1	-
--------	----	---

#### DOPUSZCZALNY ZAKRES TEMPERATURY OTOCZENIA

Przechowywanie	-15°C do +40°C
Ładowanie	-15°C do +40°C
Rozładowanie	-15°C do +50°C

#### PRZECHOWYWANIE

Samorozładowanie przez 3 miesiące w 20°C	10	%
Samorozładowanie przez 6 miesięcy w 20°C	20	%
Samorozładowanie przez 12 miesięcy w 20°C	40	%

#### MATERIAŁ OBUDOWY

Standardowa	ABS (UL94:HB)
Trudno palna	ABS (UL94:V0)

#### NAPIĘCIE ŁADOWANIA

Napięcie ładowania w 25°C podczas pracy buforowej	6,825 V ± 0,18 V
Napięcie ładowania w 25°C podczas pracy cyklicznej	7,35 V ± 0,30 V

#### PRĄD ŁADOWANIA

Zalecany prąd ładowania	1,2	A
Maksymalny prąd ładowania	3,6	A

#### MAKSYMALNY PRĄD ROZŁADOWANIA

5 sekund	180	A
----------	-----	---

#### PROJEKTOWANA ŻYWOTNOŚĆ

BPower - projektowana żywotność 25°C	do 5	lat
w 20°C wg. Eurobat Grupa General Purpose	6 - 9	lat

#### ŻYWOTNOŚĆ PRZY PRACY CYKLICZNEJ

Do głębokości rozładowania 100%	200	cykli
Do głębokości rozładowania 50%	500	cykli

### ZDJĘCIE



### ZASTOSOWANIA

- zasilacze bezprzerwowe UPS
- centrale telefoniczne
- kasy i drukarki fiskalne
- systemy oświetlenia awaryjnego
- systemy alarmowe i poż.
- urządzenia pomiarowe i mobilne
- kosiarki i rowery elektryczne
- zabawki

### BEZPIECZEŃSTWO



### CHARAKTERYSTYKI ROZŁADOWANIA

#### • Stałoprądowe (Prąd [A], 25 [°C])

U <sub>k</sub> V/ogniwo	Czas rozładowania											
	5 min	10 min	15 min	30 min	1h	2h	3h	4h	5h	10h	20h	
1,85	38,7	26,6	19,8	11,8	7,17	3,87	2,89	2,25	1,81	1,11	0,598	
1,80	40,4	29,4	20,6	12,1	7,41	4,07	2,94	2,28	1,91	1,14	0,605	
1,75	43,4	31,2	21,9	12,7	7,86	4,31	3,05	2,42	2,03	1,18	0,617	
1,70	44,3	31,8	22,0	13,2	8,02	4,40	3,11	2,47	2,07	1,20	0,632	
1,65	46,2	32,7	22,9	13,5	8,25	4,53	3,19	2,54	2,13	1,23	0,657	
1,60	46,8	33,0	23,1	13,8	8,28	4,57	3,22	2,57	2,17	1,28	0,678	

#### • Stałomocowe (Moc [W/ogniwo], 25 [°C])

U <sub>k</sub> V/ogniwo	Czas rozładowania											
	5 min	10 min	15 min	30 min	1h	2h	3h	4h	5h	10h	20h	
1,85	71,1	46,3	38,7	21,8	13,2	7,69	5,76	4,66	3,84	2,06	1,07	
1,80	76,3	51,4	40,7	23,5	14,1	8,34	5,83	4,70	4,07	2,17	1,18	
1,75	78,7	52,9	41,9	24,2	14,5	8,59	6,22	4,75	4,19	2,23	1,21	
1,70	80,3	54,0	42,8	24,7	14,8	8,77	6,24	4,77	4,23	2,28	1,23	
1,65	84,0	56,4	45,0	26,5	15,4	9,10	6,32	4,84	4,31	2,39	1,32	
1,60	85,8	57,7	45,3	26,9	15,6	9,21	6,45	4,88	4,35	2,42	1,36	

U<sub>k</sub> - Napięcie końcowe rozładowania

#### WYMIARY/KOŃCÓWKI BIEGUNOWE

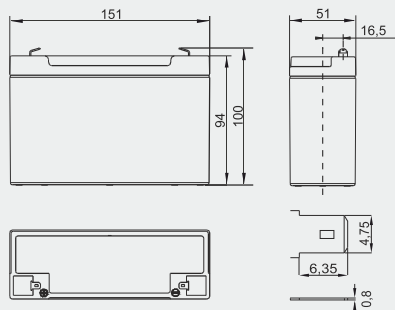

#### CHRAKTERYSTYKA ROZŁADOWANIA

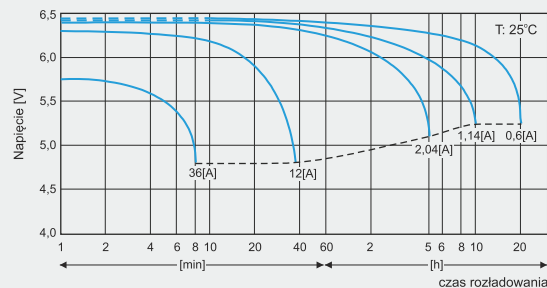

#### CHARAKTERYSTYKA ŁADOWANIA

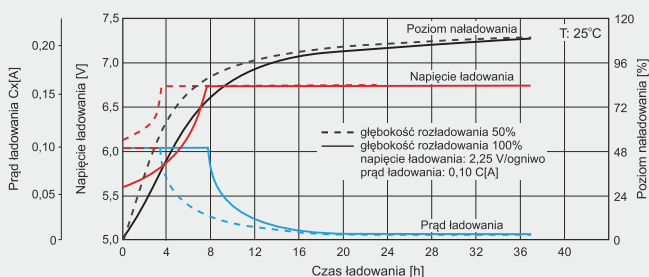

#### ŻYWOTNOŚĆ BUFOROWA

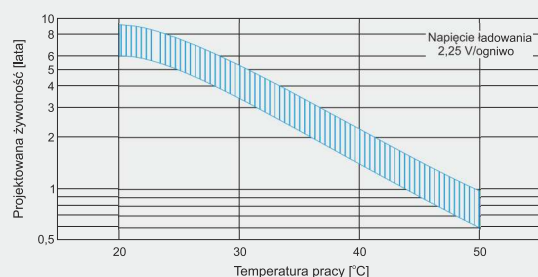

#### ŻYWOTNOŚĆ CYKLICZNA

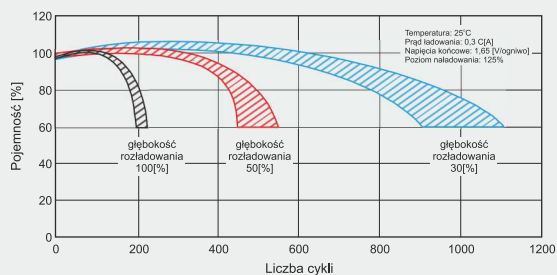

#### POJEMNOŚĆ VS. TEMPERATURA

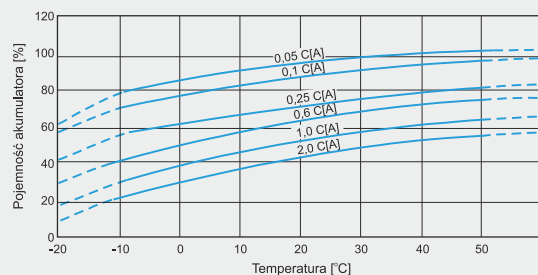

#### CHARAKTERYSTYKA SAMOROZŁADOWANIA

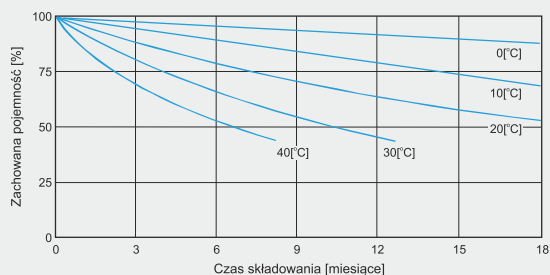

#### DBAJMY O NASZE ŚRODOWISKO

**ZUŻYTE BATERIE ORAZ AKUMULATORY ZALICZANE SĄ DO KATEGORII ODPADÓW NIEBEZPIECZNYCH. ODPADY TEGO TYPU ZE WZGLĘDU NA SWOJE POCHODZENIE, SKŁAD CHEMICZNY (ZAWIERAJĄ METALE CIĘŻKIE TAKIE JAK OŁÓW, I INNE TRUJĄCE SUBSTANCJE) ORAZ INNE WŁAŚCIWOŚCI MOGĄ STANOWIĆ ZAGROŻENIE DLA ŻYCIA LUB ZDROWIA LUDZI, ZWIERZĄT BĄDŹ CAŁEGO ŚRODOWISKA. ZGODNIE Z USTAWĄ O ODPADACH ODPADY W POSTACI BATERII I AKUMULATORÓW NALEŻY ZBIERAĆ ODDZIELNIE OD INNYCH RODZAJÓW ODPADÓW.**

**W CELU UZYSKANIA BARDZIEJ SZCZEGÓŁOWYCH INFORMACJI ZACHĘCAMY DO KONTAKTU Z NAMI, UDZIELIMY WSZELKICH INFORMACJI JAK NALEŻY POSTĘPOWAĆ ZE ZUŻYTYMI BATERIAMI I AKUMULATORAMI.**