

INSTRUKCJA OBSŁUGI

Tłumaczenie instrukcji oryginalnej

Piekarnik elektryczny

KD4111 / KD4134 / KD4112

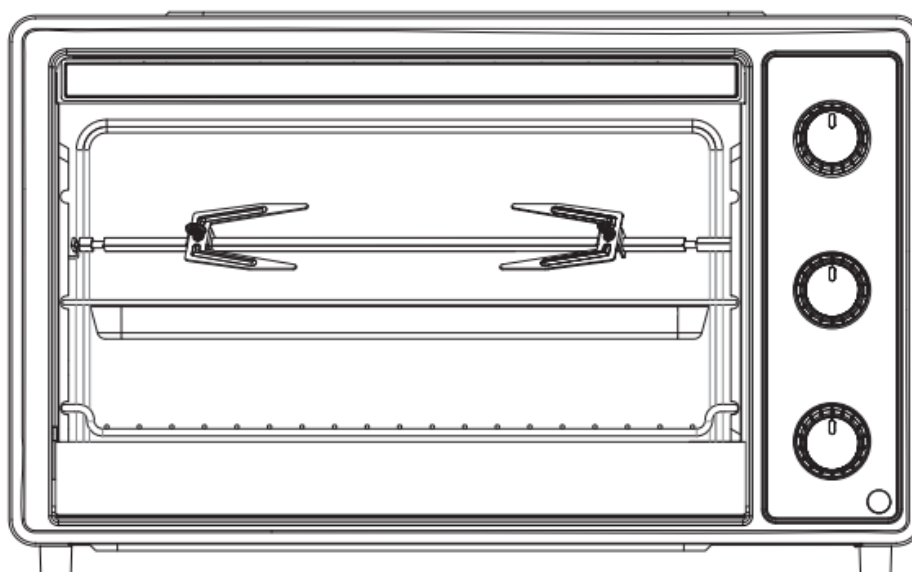

Przed użyciem należy uważnie przeczytać instrukcję.

TYLKO DO UŻYTKU DOMOWEGO I WEWNĄTRZ POMIESZCZEŃ

WAŻNE ZABEZPIECZENIA

Podczas korzystania z urządzeń elektrycznych należy zawsze przestrzegać podstawowych zasad bezpieczeństwa, w tym:

1. Przeczytaj wszystkie instrukcje.
2. Nie dotykaj gorących powierzchni. Używaj uchwytów lub pokręteł.
3. Konieczny jest ścisły nadzór, gdy urządzenie jest używane przez dzieci lub w ich pobliżu.
4. Aby chronić się przed porażeniem prądem, nie zanurzaj przewodu, wtyczki ani żadnych części piekarnika w wodzie lub innych płynach.
5. Nie pozwól, aby przewód zwisał z krawędzi stołu lub blatu ani dotykał gorących powierzchni.
6. Nie używaj urządzenia z uszkodzonym przewodem lub wtyczką lub po awarii urządzenia lub jego uszkodzeniu w jakikolwiek sposób zwróć urządzenie do najbliższego autoryzowanego punktu serwisowego w celu sprawdzenia, naprawy lub regulacji.
7. Używanie akcesoriów niezalecanych przez producenta urządzenia może spowodować zagrożenie lub obrażenia.
8. Nie umieszczaj na lub w pobliżu gorącego palnika gazowego lub elektrycznego, ani w rozgrzanym piekarniku, ani w kuchence mikrofalowej.
9. Podczas korzystania z piekarnika zachowaj co najmniej 12 cm przestrzeni ze wszystkich stron piekarnika, aby zapewnić odpowiednią cyrkulację powietrza.
10. Odłącz od gniazdka, gdy nie jest używane lub przed czyszczeniem. Pozostaw do ostygnięcia przed założeniem lub zdjęciem części lub przed czyszczeniem.
11. Należy zachować szczególną ostrożność podczas przenoszenia urządzenia zawierającego gorący olej lub inne gorące płyny.
12. Nie przykrywaj TACKI NA OKRUCHY ani żadnej części piekarnika folią metalową. Może to spowodować przegrzanie piekarnika.
13. Zachowaj szczególną ostrożność podczas wyjmowania tacy lub usuwania gorącego tłuszczu lub innych gorących płynów.
14. Nie czyść metalowymi druciakami. Kawałki mogą oderwać się od podkładki i dotknąć części elektrycznych, co stwarza ryzyko porażenia prądem.
15. Może dojść do pożaru, jeśli piekarnik jest przykryty lub dotyka materiałów łatwopalnych, w tym zasłon, draperii, ścian itp., gdy jest włączony. Nie przechowuj żadnych przedmiotów na piekarniku podczas jego działania.
16. Należy zachować szczególną ostrożność podczas używania pojemników wykonanych z materiałów innych niż metal lub szkło.
17. Nie umieszczaj w piekarniku żadnych z następujących materiałów: tektury, plastiku, papieru ani niczego podobnego.
18. Nie przechowuj żadnych materiałów, poza zalecanymi przez producenta akcesoriami, w tym piekarniku, gdy nie jest używany.
19. Zawsze najpierw podłącz wtyczkę do urządzenia, a następnie podłącz przewód do gniazdka ściennego. Aby odłączyć, ustaw dowolny element sterujący w pozycji „wyłączone”, a następnie wyjmij wtyczkę z gniazdka ściennego. Zawsze trzymaj wtyczkę, ale nigdy nie ciągnij za przewód.
20. Zawsze zakładaj ochronne, izolowane rękawice kuchenne podczas wkładania lub wyjmowania przedmiotów z gorącego piekarnika.
21. To urządzenie ma drzwi z hartowanego szkła bezpiecznego. Szkło jest mocniejsze niż zwykłe szkło i bardziej odporne na stłuczenie. Unikaj zarysowania powierzchni drzwi lub wyszczerbienia krawędzi. Jeśli drzwi mają zadrapanie lub wyszczerbienie, skontaktuj się z naszą linią obsługi klienta przed użyciem piekarnika.
22. Nie używać na zewnątrz.
23. Nie używać urządzenia w sposób niezgodny z przeznaczeniem.
24. To urządzenie jest przeznaczone WYŁĄCZNIE DO UŻYTKU DOMOWEGO.
25. Dostępne powierzchnie mogą się nagrzewać podczas pracy urządzenia.
26. Szklane drzwi nie mogą podtrzymywać towarów w pozycji całkowicie otwartej.

27. Urządzenia nie są przeznaczone do sterowania zewnętrznym timerem lub oddzielnym systemem zdalnego sterowania.

28. Pierwsze użycie, powstanie dym, przed gotowaniem żywności, uruchom piekarnik na 10 minut przed przesunięciem urządzenia zawierającego gorący olej lub inne gorące płyny, drugie gotowanie, nie będzie dymu.

ZAPISZ TE INSTRUKCJE

Zawartość:

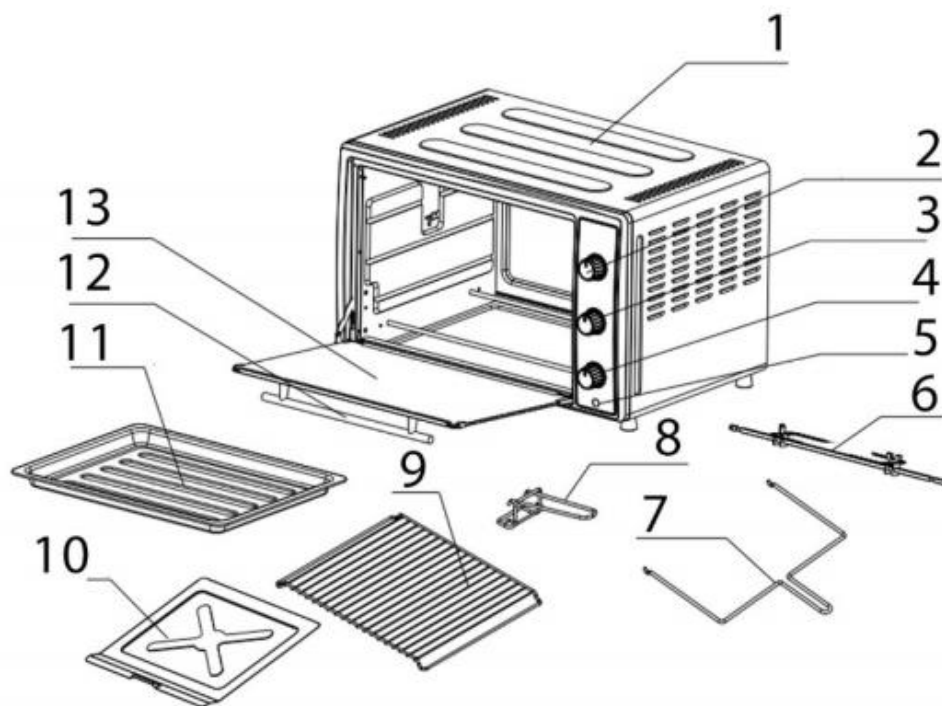

- | | |
|--------------------------|-----------------------|
| 1. Obudowa | 8. Uchwyt grilla |
| 2. Regulacja temperatury | 9. Ruszt grilla |
| 3. Przełącznik funkcji | 10. Tacka na okruchy |
| 4. Timer | 11. Tacka na jedzenie |
| 5. Kontrolka zasilania | 12. Uchwyt |
| 6. Widelec różna | 13. Szklane drzwi |
| 7. Uchwyt różna | |





Przed użyciem piekarnika elektrycznego

Przed pierwszym użyciem piekarnika elektrycznego z konwekcją pamiętaj, aby:

1. Przeczytaj wszystkie instrukcje zawarte w tej instrukcji.
2. Upewnij się, że piekarnik jest odłączony od zasilania, a pokrętko timera jest w pozycji wyłączonej.
3. Wyjmij wszystkie ruszty i patelnie. Umyj ruszty i patelnie w gorącej wodzie z mydłem lub w zmywarce.
4. Dokładnie osusz wszystkie akcesoria i ponownie złoż je w piekarniku. Podłącz piekarnik do gniazdka i możesz używać swojego nowego konwekcyjnego piekarnika elektrycznego z różnem i grillem.
5. Po ponownym złożeniu piekarnika zalecamy uruchomienie go w temperaturze **MAKSYMALNEJ**  na około 15 minut, aby usunąć olej pakunkowy, który mógł pozostać po transporcie.

Korzystanie z piekarnika elektrycznego



Przed pierwszym użyciem piekarnika prosimy o zapoznanie się z poniższymi funkcjami i akcesoriami.:

- **Pokrętko funkcji:** Dostępnych jest sześć trybów pieczenia (wyłączony, górny i dolny element grzewczy + wentylator) , górne elementy grzewcze + wentylator , górne + dolne elementy grzewcze , górne elementy grzewcze + rożen , górne i dolne elementy grzewcze + rożen + wentylator ).
- **Pokrętko termostatu:** Wybierz pożądaną temperaturę spośród: NISKA--65°C--240°C--WYSOKA.
- **Pokrętko timera:** Obróć pokrętko w lewo (przeciwnie do ruchu wskazówek zegara), a piekarnik pozostanie wyłączony do momentu ręcznego wyłączenia. Aby aktywować timer, obróć w prawo (zgodnie z ruchem wskazówek zegara) w celu innego użycia. Pod koniec zaprogramowanego czasu zabrzmi dzwonek.
- **Ostona wskaźnika:** Zapala się zawsze, gdy piekarnik jest włączony.
- **Ruszt do grilla:** Do tostowania, pieczenia i gotowania w naczyniach żaroodpornych i standardowych patelniach.
- **Tacka na jedzenie:** Do stosowania przy grillowaniu i pieczeniu mięsa, drobiu, ryb i innych produktów spożywczych.
- **Uchwyt rożna:** Pozwala podnieść rożen.
- **Widelec rożna** - Stosować do pieczenia różnych mięs i drobiowych

Funkcja lub

Funkcja ta idealnie nadaje się do pieczenia plastrów wieprzowiny, udka z kurczaka, skrzydełek z kurczaka, płatków ziemniaczanych, mięsa drobiowego, kotletów, ryb itp., zapewniając równomierne podgrzewanie..

Działanie

- Rozgrzej piekarnik zgodnie z przepisem.
- Ustaw pokrętko termostatu na wysoką temperaturę.
- Obróć pokrętko FUNKCJI na  lub .
- Sprawdź, czy wypieki są gotowe 5–10 minut przed planowanym zakończeniem pieczenia.
- Po zakończeniu ustaw pokrętko timera w pozycji „O”.

Funkcja

Funkcja ta idealnie nadaje się do pieczenia chleba, pizzy i drobiu w ogólności.

Działanie

- Umieść ruszt do grilla w środkowej części prowadnicy pomocniczej
- Obróć pokrętko FUNKCJI na .
- Umieść żywność do ugotowania na ruszcie, a następnie umieść ruszt na tacy na żywność.
- Umieść tacę na żywność na ruszcie.
- Ustaw pokrętko timera w pozycji ON. Zmierz czas i sprawdź postęp za pomocą termometru do mięsa, aby upewnić się, że mięso jest odpowiednio wysmażone.
- Aby sprawdzić lub wyjąć żywność, użyj dołączonego UCHWYTU TACE/RUSZTU, aby ułatwić wkładanie i wyjmowanie żywności.
- Ustaw pokrętko timera w pozycji „O” po zakończeniu gotowania.



UWAGA: WSZYSTKIE czasy opiekania są oparte na mięsie w temperaturze lodówki. Mrożone mięso może być opiekane znacznie dłużej. Dlatego zdecydowanie zaleca się używanie termometru do mięsa.

Funkcja lub

Ta funkcja jest idealna do pieczenia kurczaków, drobiu w ogóle.

Włóż spiczasty koniec różna przez widelec, upewniając się, że ostrza widelca są skierowane w tym samym kierunku, co spiczasty koniec różna. Przesuń w kierunku kwadratu ROŻNA i zabezpiecz śrubą motylkową. Umieść jedzenie do ugotowania na rożnie, wsuwając rożen bezpośrednio przez środek jedzenia. Umieść drugi fort w drugim końcu pieczeni lub drobiu. Sprawdź, czy jedzenie jest wyśrodkowane na rożnie. Włóż spiczasty koniec różna do gniazda napędowego, znajdującego się po prawej stronie ściany piekarnika. Upewnij się, że kwadratowy koniec różna opiera się na podpórcie różna, znajdującej się po lewej stronie ściany piekarnika..

Działanie

- Umieść tackę na żywność na najniższym poziomie, aby przechowywać wyciekający olej.
- Rozgrzej piekarnik zgodnie z przepisem.
- Ustaw pokrętko termostatu na 240°C
- Obróć pokrętko FUNKCJI do pozycji  lub 
- Sprawdź, czy wypieki są gotowe 5–10 minut przed planowanym zakończeniem pieczenia..
- Po zakończeniu ustaw pokrętko timera w pozycji „O”.



Funkcja

Ta funkcja jest idealna do pieczenia całych kurczaków, drobiu w ogóle.

Zastosowanie różna: Ta funkcja jest idealna do pieczenia kurczaków, drobiu w ogóle.

Włóż spiczasty koniec różna przez widelec, upewniając się, że ostrza widelca są skierowane w tym samym kierunku, co spiczasty koniec różna. Przesuń w kierunku kwadratu ROŻNA i zabezpiecz śrubą motylkową. Umieść żywność do ugotowania na rożnie, wsuwając rożen bezpośrednio przez środek żywności. Umieść drugi fort w drugim końcu pieczeni lub drobiu. Sprawdź, czy żywność jest wyśrodkowana na rożnie. Włóż spiczasty koniec różna do gniazda napędowego, znajdującego się po prawej stronie ściany piekarnika. Upewnij się, że kwadratowy koniec różna opiera się na podpórcie różna, znajdującej się po lewej stronie ściany piekarnika.

Działanie

- Umieść tackę na żywność na najniższym poziomie, aby przechowywać wyciekający olej.
- Rozgrzej piekarnik zgodnie z przepisem.
- Ustaw pokrętko termostatu na 240°C.
- Obróć pokrętko funkcji na  lub .
- Sprawdź, czy wypieki są gotowe na 5–10 minut przed oczekiwanym zakończeniem pieczenia.
- Po zakończeniu pieczenia przekręć pokrętko timera na „O”..

UŻYJ INSTRUKCJI KONSERWACJI

To urządzenie wymaga niewielkiej konserwacji. Nie zawiera żadnych części, które mogą być serwisowane przez użytkownika. Nie próbuj naprawiać go samodzielnie. Skontaktuj się z wykwalifikowanym technikiem naprawy urządzeń, jeśli produkt wymaga serwisowania.

INSTRUKCJA CZYSZCZENIA

ZAWSZE ODŁĄCZAJ PIEKARNIK I POZOSTAW DO WYSCHNIĘCIA PRZED CZYSZCZENIEM

Aby uniknąć ryzyka porażenia prądem elektrycznym, nie zanurzaj urządzenia, przewodu ani wtyczki w wodzie lub innej cieczy.

Twój piekarnik ma powłokę Quick-Clean. Jeśli chcesz, przetrzyj ściany wilgotną szmatką zwilżoną łagodnym detergentem. NIE UŻYWAJ DRABINEK Z WEŁNY STALOWEJ ANI ŚCIERNYCH ŚRODKÓW CZYSZCZĄCYCH ANI NIE SKROB

ŚCIAN METALOWYMI NACZYNIAMI, PONIEWAŻ MOŻE TO USZKODZIĆ WNĘTRZE.

Umyj wszystkie akcesoria w gorącej wodzie z mydłem lub w zmywarce. Wytrzyj drzwi wilgotną ściereczką i osusz ręcznikiem papierowym lub materiałowym. Wyczyść zewnętrzną część wilgotną ściereczką.

DOKŁADNIE WYSUSZ WSZYSTKIE CZĘŚCI I POWIERZCHNIE PRZED PODŁĄCZENIEM PIEKARNIKA I UŻYCIEM.

DO PRZECHOWYWANIA

Odłącz urządzenie, pozwól mu ostygnąć i wyczyść przed przechowywaniem. Przechowuj piekarnik elektryczny w pudełku w czystym, suchym miejscu. Nigdy nie przechowuj urządzenia, gdy jest gorące lub nadal podłączone. Nigdy nie owijaj przewodu ciasno wokół urządzenia. Nie naprężaj przewodu w miejscu, w którym wchodzi do urządzenia, ponieważ może to spowodować jego strzępienie i zerwanie..

SPECYFIKACJA:

Model:	KD4111	KD4112	KD4134
Moc:	1650W	2000W	2000W
Pojemność:	30L	48L	45L

KRAFT&DELE

DEKLARACJA ZGODNOŚCI
Według ISO/IEC Guide 22 i EN 45014

Producent: FOREINTRADE S.A

Adres producenta: Janówek, ul. Modrzewiowa 54 05-555 Tarczyn

DEKLARUJEMY, ŻE PRODUKT JEST ZGODNY Z NORMAMI EUROPEJSKIMI

Nazwa Produktu: Piekarnik elektryczny

Model (oznaczenia handlowe): KD4111

Deklaracja:

Wyrób do którego odnosi się niniejsza deklaracja spełnia wymagania Dyrektyw WE:

1. 2014/35/EU LV Directive
2. 2011/65/UE ROHS 2 Directive
3. LFGB Certificate

Osoba odpowiedzialna za prowadzenie dokumentacji technicznej: Ma Dong Hui, Janówek, ul.Modrzewiowa 54 05-555 Tarczyn

Tarczyn, Ma Dong Hui, 20.05.2025